



UTENSILI PER PROFESSIONISTI DAL 1913

IL CATALOGO

57

SEMPRE A VOSTRA DISPOSIZIONE



SERVIZI COMMERCIALI

Il team commerciale è sempre a vostra disposizione per rispondere a qualunque esigenza riguardo i nostri servizi, i prodotti e per fornire assistenza.



CONSULENZE TECNICHE

Soluzioni e approfondimenti con professionisti tecnici qualificati in merito al funzionamento dei nostri prodotti. Vi aiutiamo a trovare il giusto utensile per l'applicazione di cui avete bisogno.



SERVIZI POST-VENDITA

Qualcosa non è andato come speravate ma avete già inviato o è già stato inserito il vostro ordine? Avete bisogno di informazioni post-vendita? Contattateci e troveremo insieme la soluzione migliore per voi.

ZIONE



TELEFONO
02 251111.1



WHATSAPP
335 583 2813



SITO WEB
www.abctools.it



INFORMAZIONI GENERICHE
info@abctools.it

INFORMAZIONI SUGLI ORDINI
abcordini@abctools.it

INFORMAZIONI POST-VENDITA
assistenza@abctools.it



SPEDIZIONE VELOCE

Ci impegnamo a garantire la spedizione in giornata degli ordini inseriti utilizzando la nuova piattaforma web ricevuti entro le 16:30*. Entro le 15:30* per ordini trasmessi con sistemi "tradizionali".



CONFEZIONAMENTO GRATUITO

Risparmiare sulle spese addizionali è semplice. Effettuando un ordine superiore a € 100,00 non verranno infatti addebitati i costi di confezionamento pari a € 9,90.

*Per ordini complessi, voluminosi o in periodi dell'anno con elevato flusso di spedizioni, i tempi potrebbero essere maggiori.

OFFRIAMO TUTTO IL NOSTRO

PRODOTTI



ALLOGGIAMENTI E ASSORTIMENTI PERSONALIZZATI

Grazie a uno specifico **software di progettazione**, creiamo **alloggiamenti in schiuma espansa bicomponente**, robusti e leggeri.

A richiesta possiamo realizzare **assortimenti personalizzati di utensili**.



SERVIZI DI VERIFICA E CONTROLLO

È disponibile un servizio di **verifica e taratura** delle **chiavi dinamometriche**.

È inoltre possibile richiedere l'**ispezione** periodica delle **protezioni anticaduta** e delle **scaffalature**.



PERSONALIZZAZIONI

È possibile **rendere unici i prodotti** ABC Tools con il servizio di personalizzazione che permette di **apporre loghi e scritte**.



ANELLI SALDATI SU MISURA

Realizziamo saldature su seghe a nastro per anelli, in diversi sviluppi e misure, grazie al nostro **personale interno specializzato** utilizzando **materiali di alta qualità Westerman**.

SUPPORTO

CLIENTI



RICARICA GRATUITA VEICOLI ELETTRICI

ABC Tools si **impegna attivamente** per la promozione della mobilità elettrica. È infatti disponibile una colonnina di rifornimento, con **2 postazioni di ricarica gratuita**, che rende l'esperienza di acquisto e ritiro presso il nostro banco più green e sostenibile.



NUOVA CUSTOMER EXPERIENCE

Lo storico **banco di Cologno Monzese** è stato completamente rinnovato grazie a un'innovativa operazione di **restyling**. Pensato per tutti i nostri clienti **rivenditori**, il banco permette di fare ordini, aggiunte e di trovare offerte speciali e esclusive davanti a un buon caffè.



ON THE ROAD

Il team ABC Tools è a disposizione per **allestire il nostro furgone** secondo specifiche esigenze, presentando al meglio i prodotti agli **utilizzatori in visita** all'open house o direttamente dai vostri clienti.



ABC LOCKER

Il **ritiro degli ordini** diventa ancora più **accessibile**. ABC Locker è il nostro distributore automatico che permette ai clienti di ritirare la merce ordinata **a qualsiasi ora 7 giorni su 7**.

UN'OFFERTA COMPLETA PER

Voi dovete eseguire un lavoro, noi vi forniamo il migliore strumento.

Mettiamo a vostra disposizione un'offerta ricca di soluzioni e prodotti per rispondere a qualunque esigenza lavorativa e in ogni settore ambito applicativo.



**MANUTENZIONE INDUSTRIALE E
AUTOMOTIVE**

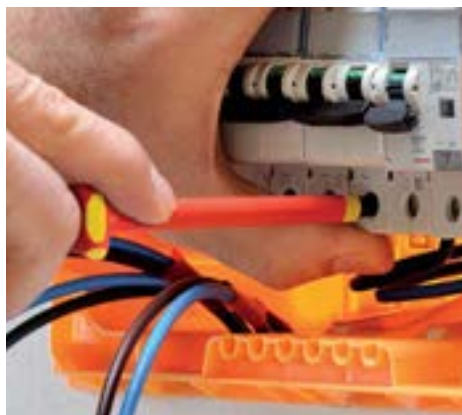

**ELETTROTECNICA
ELETTRMECCANICA**



IDRAULICA - EDILIZIA



**STRUMENTI DI MISURA E
CONTROLLO**



ABRASIVI - SPAZZOLE



**UTENSILI A BATTERIA - ELETTRICI
PNEUMATICI**

NSATA PER VOI



ILLUMINAZIONE INDUSTRIALE



ANTINFORTUNISTICA



UTENSILI DA TAGLIO PER PRODUZIONE INDUSTRIALE



CUTTER ANTINFORTUNISTICI



PRODOTTI CHIMICI INGRASSAGGIO



CONTENITORI - CARRELLI ARREDAMENTO INDUSTRIALE

RETE COMMERCIALE



RETE DI VENDITA

Siamo presenti in **Italia** ed **Europa** con una diffusa rete di **funzionari tecnico-commerciali qualificati**, sempre a vostra disposizione per qualsiasi esigenza.
Per maggiori info visitate **www.abctools.it**.



PUNTI VENDITA PARTNER

L'offerta ABC Tools è disponibile presso i **punti vendita partner** ed i migliori rivenditori.
Per maggiori info visitate **www.abctools.it**.

I NOSTRI **MARCHI**



Utensili per i professionisti



Utensili di qualità ad un prezzo smart



Arredamenti industriali, banchi da lavoro e carrelli



Strumenti di misura e controllo



Punte elicoidali e frese per metalli, maschi per filettare, filiere



Seghe a nastro e circolari per metalli

Il Catalogo ABC Tools include inoltre una selezione dei migliori marchi del panorama professionale mondiale:



Fascette stringitubo



Tester e multimetri



Serraggiunti e strettoii



Lime e raspe



Flessometri, livelle, rotelle metriche, strumenti laser



Utensili professionali a batteria ed elettrici



Morse da banco e per macchine



Etichettatrici portatili



Cesoi e forbici per lamiera



Giraviti ed inserti per viti, giraviti dinamometrici



Utensili elettrici professionali



Alesatori, allargatori, svasatori



Chiavi, giraviti, carrelli portautensili, chiavi dinamometriche



Alesatori ed apparecchi per sedi valvole



Pinze, tronchesi, tenaglie



Seghe a tazza, seghetta per metalli, seghe a nastro



Adesivi e sigillanti



Frese, lime, mole, spazzole abrasive rotative e dischi abrasivi



Coltelli per usi vari e cutter di sicurezza



Compressori e ingrassatori



Strumenti di misura e controllo



Spazzole rotative in filo di acciaio e nylon abrasivo

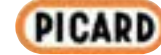

Martelli, mazze, mazzuole, leve



Valigette e cassettiere portaminuterie



Filetti riportati, inserti filettati



Mandrini, morse e sistemi di bloccaggio



Sistemi di illuminazione professionale



Calzature di sicurezza



Chiavi e giraviti dinamometrici



Torze professionali antideflagranti

Selezione di assortimenti di utensili del gruppo N1



Carrello DRIVER con alloggiamenti completi di utensili

Adatti per industrie autofficine, garages, ecc.

Assortimenti composti da

- carrello DRIVER N 3200 in robusta lamiera di acciaio termoverniciata
- Con 7 cassette, ad estrazione totale (100%) con dispositivo di sicurezza ANTIRIBALTAMENTO
- 4 ruote in gomma piena: 2 fisse e 2 girevoli con dispositivo di bloccaggio
- Portata cassetto 30 kg - Portata carrello 600 kg
- Dimensioni LxPxh 879x459x974
- alloggiamenti di utensili in materiale espanso resistente ed antioilto, a 2 colori per una individuazione immediata dell'impronta e riporre velocemente gli utensili
- Con dimensioni modulari unificate: 390x170 mm (1/3 del cassetto), 390x390 mm (2/3 del cassetto), 390x560 mm (cassetto intero)



Kit AUTO BASIC

Composto da:

1 carrello DRIVER N 3200

97 utensili suddivisi in 6 alloggiamenti

- cassetto ① N 6870/1 - N 6870/3 - N 6870/5
- cassetto ② N 6870/8 - N 6870/9 - N 6870/12

Codice N 6870 0100 N 6870/01 Cad. € 2.638,00



N 6870/1 N 6870/3 N 6870/5 N 6870/8 N 6870/9 N 6870/12

Kit AUTO FULL

Composto da:

1 carrello DRIVER N 3200

189 utensili suddivisi in 13 alloggiamenti

- cassetto ① N 6870/1 - N 6870/2 - N 6870/3
- cassetto ② N 6870/5 - N 6870/6 - N 6870/7
- cassetto ③ N 6870/8 - N 6870/9 - N 6870/11
- cassetto ④ N 6870/12 - N 6870/13 - N 6870/14
- cassetto ⑤ N 6870/16

Codice N 6870 0200 N 6870/02 Cad. € 4.012,00



N 6870/1 N 6870/2 N 6870/3 N 6870/5 N 6870/6 N 6870/7 N 6870/8 N 6870/9 N 6870/11
N 6870/12 N 6870/13 N 6870/14 N 6870/16

Kit INDUSTRIA BASIC

Composto da:

1 carrello DRIVER N 3200

115 utensili suddivisi in 8 alloggiamenti

- cassetto ① N 6870/1 - N 6870/3 - N 6870/5
- cassetto ② N 6870/8 - N 6870/9 - N 6870/11
- cassetto ③ N 6870/13 - N 6870/15

Codice N 6870 0300 N 6870/03 Cad. € 2.984,00

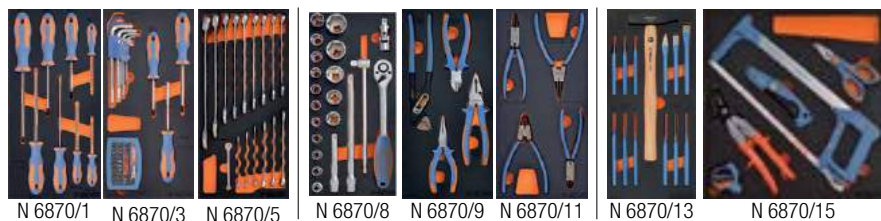

N 6870/1 N 6870/3 N 6870/5 N 6870/8 N 6870/9 N 6870/11 N 6870/13 N 6870/15

Kit INDUSTRIA FULL

Composto da:

1 carrello DRIVER N 3200

194 utensili suddivisi in 14 alloggiamenti

- cassetto ① N 6870/1 - N 6870/2 - N 6870/3
- cassetto ② N 6870/4 - N 6870/5 - N 6870/6
- cassetto ③ N 6870/7 - N 6870/8 - N 6870/9
- cassetto ④ N 6870/11 - N 6870/12 - N 6870/13
- cassetto ⑤ N 6870/14 - N 6870/15

Codice N 6870 0400 N 6870/04 Cad. € 3.867,00

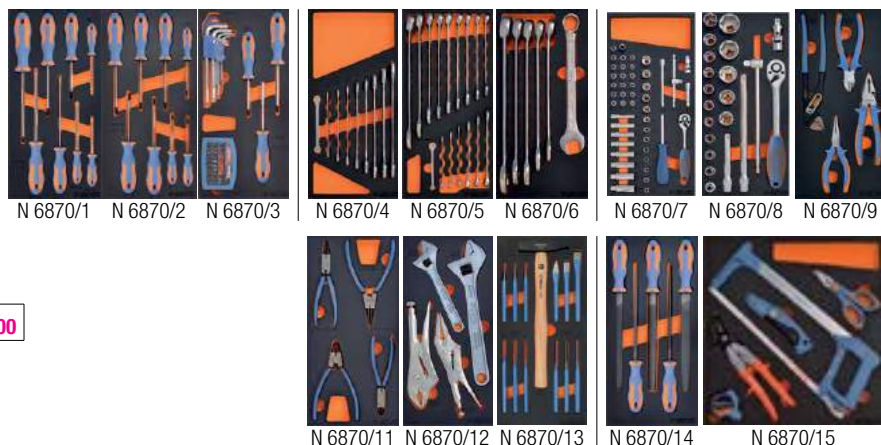

N 6870/1 N 6870/2 N 6870/3 N 6870/4 N 6870/5 N 6870/6 N 6870/7 N 6870/8 N 6870/9
N 6870/11 N 6870/12 N 6870/13 N 6870/14 N 6870/15

Altri assortimenti di utensili da pag. 965

Per elettricisti

Tasca portautensili in nylon con passante per allacciare alla cintura **completa di 5 utensili**

- 1 paio di forbici B 2182, con manici in materiale bicomponente
 - 2 giraviti per viti ad intaglio M 7097 mm 3x100 - 4x100 con rivestimento VDE
 - 1 giravite per viti a croce «PHILLIPS» M 7101/0 PH1, con rivestimento VDE
 - 1 pinza universale M 7129/8 da 180 mm, con rivestimento VDE
- Dimensioni tasca chiusa 120x210h mm - Peso circa 0,5 kg

Codice N 6875 0000 **N 6875** Cad. € **97,00**  1



Tasca portautensili N 2250/3 con cintura N 2251/1 gr. 1 **completa di 6 utensili**

- In nylon ad alta tenacità con cuciture rinforzate per una maggiore tenuta
Struttura rigida con rivetti di rinforzo e con ampi interni
- 1 giravite cercafase A 1502/4 da 65 mm
 - 1 paio di forbici per elettricisti B 2183/7
 - 2 giraviti ad intaglio M 7097 mm 3x100 - 5,5x125, con rivestimento VDE
 - 1 giravite a croce «PHILLIPS» M 7101/0 PH1, con rivestimento VDE
 - 1 pinza universale M 7129/8 da 180 mm, con rivestimento VDE
- Dimensioni tasca 140x260 mm - Peso circa 0,7 kg

Codice N 6882 5000 **N 6882/5** Cad. € **140,00**  1



Tasca portautensili N 2250/5 con cintura N 2251/1 gr. 1 **completa di 13 utensili**

- In nylon ad alta tenacità con cuciture rinforzate per una maggiore tenuta
Struttura rigida con ampi interni e anello laterale portamartello
- 1 giravite cercafase A 1502/4 da 65 mm
 - 1 paio di forbici per elettricisti B 2183/7
 - 1 spelacavi B 2186/5 per cavi elettrici Ø 4÷28 mm
 - 1 flessometro H 5070 da 3 m
 - 3 giraviti ad intaglio M 7097 da mm 3,5x100 - 4x100 - 5,5x125, con rivestimento VDE
 - 2 giraviti ad impronta combinata «PHILLIPS» + intaglio M 7102/41 H1 - H2, con rivestimento VDE
 - 2 giraviti ad impronta combinata «POZIDRIV» + intaglio M 7102/43 Z1 - Z2, con rivestimento VDE
 - 1 pinza universale M 7129/8 da 180 mm, con rivestimento VDE
 - 1 tronchese laterale M 7130/8 da 160 mm, con rivestimento VDE
- Dimensioni tasca 180x260 mm
Peso circa 2 kg

Codice N 6886 6000 **N 6886/6** Cad. € **237,00**  1



Borsa portautensili in tessuto di nylon N 2246 completa di 20 utensili per elettricisti

Doppie cuciture in nylon, chiusura lampo lungo tutto il perimetro della borsa per un agevole utilizzo ed accesso al contenuto

- 1 pinza univesale VDE M7129/8 da 160 mm
 - 9 chiavi maschio esagonali da 1,5 - 2 - 2,5 - 3 - 4 - 5 - 6 - 8 - 10 mm
 - 1 paio di forbici B 2183/5
 - 1 utensile spelacavi B 2186/5 1 pinza regolabile per tubi e dadi da 240 mm
 - 1 chiave per quadri elettrici M 7108/45
 - 1 paio di guani M 2265/5 tg. 9
 - 3 giraviti per viti con intaglio M 7097 da 2,5x75 - 4,0x100 - 5,5x125 mm
 - 2 giraviti per viti a croce «PHILLIPS» M 7101/0 - Punta PH 1 - PH 2
- Dimensioni: chiusa 400x330 mm - aperta 400x640 mm Peso circa 3,5 kg

Codice N 6893 2500 **N 6893/25** Cad. € **254,00**  1



Borsa portautensili in tessuto di nylon N 2246 completa di 37 utensili

Doppie cuciture in nylon, chiusura lampo lungo tutto il perimetro della borsa per un agevole utilizzo ed accesso al contenuto

- 9 chiavi sferopoliedriche maschio esagonali da 1,5 - 2 - 2,5 - 3 - 4 - 5 - 6 - 8 - 10 mm
 - 9 chiavi a forchetta doppie A 2930 da 6x7 - 8x7 - 10x11 - 12x13 - 14x15 - 16x17 - 18x19 - 20x22 - 21x23 mm
 - 1 pinza regolabile per tubi e dadi B 2313/7 da 250 mm
 - 1 paio di forbici B 2183/5
 - 1 tronchese B 1813/5 da 160 mm
 - 1 pinza universale B 1731/9 da 180 mm
 - 1 pinza B 1675/5 da 200 mm
 - 1 martello C 3432/1 da 500 gr
 - 1 coltello con lama trapezoidale C 5287
 - 1 metro snodato H 5028 da 2
 - 1 flessometro H 5070 da 3 m
 - 1 paio di guani M 2265/5 tg. 9 5 giraviti per viti con intaglio A 1436 da 3,0x100 - 4,0x125 - 5,5x125 - 6,5x150 - 8,0x175 mm
 - 4 giraviti per viti a croce «PHILLIPS» A 1472 - Punta PH 0 - PH 1 - PH 2 - PH 3
- Dimensioni: chiusa 400x330 mm - aperta 400x640 mm Peso circa 4 kg

Codice N 6893 3700 **N 6893/37** Cad. € **435,00**  1



Zaino multiuso N 2256 completo di 12 utensili

In nylon ad alta tenacità con cuciture rinforzate per una maggiore tenuta

Robuste spilline regolabili, con imbottitura per un comodo trasporto

1 giravite cercafase A 1502/4 da 65 mm

1 paio di forbici B 2183

1 flessometro H 5070 da 3 m

5 giraviti per viti ad intaglio M 7097 mm 2,5x75 - 3,0x100 - 4,0x100 - 5,5x125 - 6,5x150

2 giraviti per viti a croce «PHILLIPS» M 7101/0 PH 1 - PH 2

1 pinza universale M 7129/8 da 180 mm, con rivestimento VDE

1 tronchese laterale M 7130/8 da 160 mm, con rivestimento VDE

Dimensioni zaino LxPxh 340x160x430 mm - Peso circa 4,1 kg

Codice N 6887 1000 N 6887/1 Cad. € 304,00 1



Zaino multiuso N 2256/1 completo di 12 utensili

In nylon ad alta tenacità con cuciture rinforzate per una maggiore tenuta

Robuste spilline regolabili, con imbottitura per un comodo trasporto

1 giravite cercafase A 1502/4 da 65 mm

1 paio di forbici B 2183

1 flessometro H 5070 da 3 m

5 giraviti per viti ad intaglio M 7097 mm 2,5x75 - 3,0x100 - 4,0x100 - 5,5x125 - 6,5x150

2 giraviti per viti a croce «PHILLIPS» M 7101/0 PH 1 - PH 2

1 pinza universale M 7129/8 da 180 mm, con rivestimento VDE

1 tronchese laterale M 7130/8 da 160 mm, con rivestimento VDE

Dimensioni zaino LxPxh 420x230x500 mm - Peso circa 4,1 kg

Codice N 6887 5000 N 6887/5 Cad. € 350,00 1



Trolley portautensili N 2253/1 completo di 30 utensili

In nylon ad alta tenacità con cuciture rinforzate per una maggiore tenuta

1 giravite cercafase A 1502/4 da 100 mm

8 chiavi maschio esagonali A 3107/2 da 2 - 2,5 - 3 - 4 - 5 - 6 - 8 - 10 mm

1 paio di forbici B 2183/7

1 spelacavi B 2186/5 per cavi elettrici Ø 4÷28 mm

1 martello C 3432/1 da 400 g

1 archetto D 2795/6 con lama per metallo

1 flessometro H 5070 da 3 m

1 livella tascabile H 5145

3 giraviti ad intaglio M 7097 mm 3x75 - 3,5x100 - 4x100, con rivestimento VDE

2 giraviti a croce «PHILLIPS» M 7101/0 - PH1 - PH2, con rivestimento VDE

2 giraviti ad impronta combinata «PHILLIPS» + intaglio M 7102/45 H1 - H2, con rivestimento VDE

2 giraviti ad impronta combinata «POZIDRIV» + intaglio M 7102/55 Z1 - Z2, con rivestimento VDE

1 chiave universale per armadi e quadri elettrici M 7108/45

1 pinza a becchi lunghi M 7123/0 da 200 mm, con rivestimento VDE

1 pinza universale M 7129/8 con rivestimento VDE

1 tronchese laterale M 7130/8 con rivestimento VDE

1 cesoia M 7150/2, con rivestimento VDE

1 lucchetto N 3243/7 con corpo larghezza 30 mm

Dimensioni LxPxh 410x265x480 mm - Peso circa 8,2 kg

Codice N 6890 5000 N 6890/5 Cad. € 750,00 1



Valigetta in polietilene antiurto ad alta densità N 2280 completa di 58 utensili

Con maniglia in ABS ricoperta in morbida gomma e 2 serrature in acciaio con chiave

1 serie di 6 giraviti per microelettronica A 1400/6

1 cercafase misuratore di tensione A 1503

8 chiavi combinate A 2945 da 10÷22 mm

7 chiavi a bocca esagonale A 3083/6 da 5÷13 mm

9 chiavi maschio esagonali A 3109/75 da 1,5÷10 mm

1 pinzetta isolante B 1609/2

1 rotolo di nastro isolante colore rosso B 2168

1 paio di forbici B 2183/7

1 passacavi B 2185/3 da 20 mm

1 spelacavi B 2186/33 per cavi elettrici con Ø 6÷29 mm

1 spelacavi B 2186/5 per cavi elettrici Ø 4÷28 mm

1 pinza regolabile per tubi e dadi B 2314/1 da 240 mm

1 martello C 3432/1 da 300 g

1 archetto per meccanica D 2795/4

1 flessometro H 5070 da 3 m

1 saldatore elettrico K 3783/3 da 40 W

1 oliatore K 3912 da 25 ml

5 giraviti per viti ad intaglio M 7097 mm 2,5x75 - 3,0x100 - 4,0x100 - 5,5x125 - 6,5x150

2 giraviti per viti a croce «PHILLIPS» M 7101/0 PH 1 - PH 2

1 chiave universale per armadi e quadri elettrici M 7108/45

1 assortimento di pinza e tronchese M 7136/5, con rivestimento VDE

1 pinza spelacavi a regolazione automatica M 7137/5

1 coltello M 7144/5, con rivestimento VDE

1 cesoia per cavi M 7150/2, con rivestimento VDE

1 torcia per ispezione N 9097/93

Dimensioni chiusa LxPxh 420x330x175 mm - Peso circa 11,4 kg

Codice N 6892 7300 N 6892/73 Cad. € 1.412,00 1



Retro del pannello specificatamente realizzato per alloggiare chiavi



Valigetta N 2282/7 in ABS con profilo aggiuntivo di alluminio che assicura una miglior tenuta della chiusura completa di 31 utensili















- Serratura centrale con chiave - Pannello superiore con cinghia di trattenimento extra lunga
 Fondo portautensili termoformato adatto per contenere un trapano elettrico con separatori modulari
 3 giraviti VDE E-Slim per viti con intaglio da 3,0x100 - 4,0x100 - 5,5x125 mm
 2 giraviti VDE E-Slim per viti a croce «PHILLIPS» - Punta PH 1 - PH 2
 1 giravite cercafase a lama fissa 3x0,5x70 mm
 1 paio di forbici per elettricisti
 9 chiavi maschio esagonali da 1,5 - 2 - 2,5 - 3 - 4 - 5 - 6 - 8 - 10 mm
 1 martello per meccanica da 300 g
 1 archetto per meccanica fine - Lunghezza 250 mm
 1 pinza universale VDE - Lunghezza 160 mm
 1 flessometro - Lunghezza 5 m
 1 livella tascabile - Dimensioni 100x35x13 mm
 1 paio di guanti di protezione per uso industriale - Taglia 9 (L)
 1 cutter con lame a 8 settori - Larghezza 18 mm
 1 pennarello Dura-Ink - Punta Ø 1 mm - Colore nero
 1 passacavi per elettricisti - Diametro 3 mm - Lunghezza 15 m
 4 giraviti per elettronica per viti con intaglio da 1,5x60 - 2,0x60 - 2,5x60 - 3,0x60 mm
 2 giraviti per elettronica per viti a croce «PHILLIPS» - Punta PH 00 - PH 0
 Dimensioni LxPxh esterne 495x415x195 mm
 Peso circa 7,1 kg

Codice N 6892 7500 **N 6892/75** Cad. € **533,00**  1



Assortimenti per vetture elettriche

Serie composta da:

- 1 impugnatura di manovra M 7103/2
 1 cappuccio in resina per impiego delle lame per lavori di precisione
 14 lame intercambiabili M 7103/1:
 gr. 2  2,5x0,4 gr. 11  6,5x1,2 gr. 28  T15
 gr. 3  3,0x0,5 gr. 14  PH1 gr. 29  T20
 gr. 5  3,5x0,6 gr. 16  PH2 gr. 42  H2
 gr. 6  4,0x0,8 gr. 21  PZ2 gr. 46  Z2
 gr. 8  5,5x1,0 gr. 27  T10

- 1 giravite cercafase A 1502/5 per tensione da 150÷250V
 1 pinza universale VDE  da 180 mm
 1 tronchese laterale VDE  da 160 mm

In astuccio di nylon

Dimensioni aperto LxP 443x315 mm / chiuso LxPxh 190x315x63 - Peso 1,4 kg

Codice M 7103 6000 **M 7103/6** Cad. € **207,00**  1





 **1000 V** IEC/DIN EN 60900

Attacco  1/2"

In acciaio speciale

Composto da 20 utensili:

- 11 chiavi a bussola esagonali  da 10 - 11 - 12 - 13 - 14 - 17 - 19 - 22 - 24 - 27 - 32 mm
 5 chiavi a bussola con inserto per viti  da 4 - 5 - 6 - 8 - 10 mm
 1 leva a cricchetto reversibile, lunghezza 250 mm
 2 prolunghe, lunghezza 125 - 250 mm
 1 chiave a T, lunghezza 200 mm

In valigetta di resina sintetica resistente agli urti

Dimensioni LxPxh 385x325x65 mm





Codice M 7114 2000 **M 7114/20** Cad. € **593,00**  1



 **1000 V** IEC/DIN EN 60900

Valigetta per installazione di colonnine di ricarica, per la manutenzione di veicoli elettrici e per lavori sotto tensione

Composta da 22 utensili

- 2 giraviti  mm 4,0x100 - 5,5x125
 2 giraviti  PH1 - PH2
 5 chiavi a forchetta mm 7 - 8 - 10 - 12 - 14
 1 pinza universale lunghezza 200 mm
 1 tronchese lunghezza 160 mm
 1 coltello a lama diritta in acciaio inossidabile, lunghezza 200 mm
 8 chiavi a bussola con  mm 10 - 12 - 13 - 14 - 17 - 19 - 22 - 24 - Attacco  1/2"
 1 leva a cricchetto reversibile attacco  1/2", lunghezza 260 mm
 1 prolunga lunghezza 140 mm

In valigetta di resina sintetica con chiusura a scatto

Dimensioni LxPxh 380x320x95 mm - Peso 3,9 kg

Codice M 7159 5000 **M 7159/5** Cad. € **785,00**  1



Trolley N 2282/8 in ABS con maniglia telescopica, 2 ruote e 2 piedini di appoggio completa di 40 utensili per manutenzione

Completa di 2 pannelli portautensili con elastici passanti, tasca portadocumenti e portautensili
Fondo portautensili termoformato con divisori mobili completo di 2 astucci estraibili in plastica per minuteria
Serratura doppia a scatto con chiusura a chiave

6 giraviti per viti con intaglio  A 1436 mm 3x80 - 4x101 - 5,5x125

6,5x150 - 8x175 - 10x200

3 giraviti per viti a croce «PHILLIPS»  A 1472/0 PH1 - PH2 - PH3

12 chiavi a forchetta A 2934 da 6x7÷30x32 mm

9 chiavi maschio esagonali A 3107/93 da 1,5÷10 mm

1 pinza per meccanica B 1675/5 da 200 mm

1 pinza universale B 1731/9 da 180 mm

1 tronchese B 1813/5 da 160 mm

1 paio di forbici B 2183/5

1 pinza regolabile B 2313/6 da 240 mm

1 martello C 3432/1 da 500 g

1 coltello C 5287

1 archetto D 2763/2

1 doppiometro H 5028

1 flessometro H 5070 da 3 m

Dimensioni LxPxh 460x330x200 mm - Peso circa 7 kg

Codice N 6892 9100

N 6892/91

Cad. €

659,00



1



Trolley N 2283/3 in materiale plastico ABS antiurto con telaio telescopico e 2 ruote Ø 60 mm con profilo di chiusura in alluminio completa di 31 utensili

Maniglia per il traino estraibile in lega di alluminio, sbloccabile con apposito pulsante

Con profilo di rinforzo in alluminio e serratura centrale con chiave

Pannello superiore con cinghia di trattenimento extra lunga - Fondo portautensili termoformato con divisori mobili

3 giraviti VDE E-Slim per viti con intaglio da 3,0x100 - 4,0x100 - 5,5x125 mm

2 giraviti VDE E-Slim per viti a croce «PHILLIPS» - Punta PH 1 - PH 2

1 giravite cercafase a lama fissa 3x0,5x70 mm

1 paio di forbici per elettricisti

9 chiavi maschio esagonali da 1,5 - 2 - 2,5 - 3 - 4 - 5 - 6 - 8 - 10 mm

1 martello per meccanica - Peso 300gr

1 archetto per meccanica fine - Lunghezza 250 mm

1 pinza universale VDE - Lunghezza 160 mm

1 flessometro - Lunghezza 5 m

1 livella tascabile - Dimensioni 100x35x13 mm

1 paio di guanti di protezione per uso industriale - Taglia 9 (L)

1 cutter con lame a 8 settori - Larghezza 18 mm

1 pennarello Dura-Ink - Punta Ø 1 mm - Colore nero

1 passacavi per elettricisti - Diametro 3 mm - Lunghezza 15 m

4 giraviti per elettronica per viti con intaglio da 1,5x60 - 2,0x60 - 2,5x60 - 3,0x60 mm

2 giraviti per elettronica per viti a croce «PHILLIPS» - Punta PH 00 - PH 0

Dimensioni LxPxh esterne 515x440x255 mm - Peso circa 6,6 kg

Codice N 6892 9300

N 6892/93

Cad. €

681,00



1



Per manutenzione

Cassetta di lamiera N 2237/3 da 430 mm completa con 79 utensili

1 serie di 7 giraviti A 1482/7 ad intaglio da 3,0x80÷8,0x150 e croce da 1 e 2

1 chiave a rullino A 2879 da 300 mm

1 serie di 12 chiavi a forchetta A 2930/4x12 da 6x7÷30x32 mm

1 serie di 12 chiavi poligonali A 3021/12 da 6x7÷30x32 mm

1 serie di 9 chiavi maschio esagonali A 3107/93 da 1,5÷10 mm

1 assortimento di chiavi a bussola esagonali ed accessori A 3115/4 con attacco  1/2

1 pinza a becchi lunghi B 1675/5 da 200 mm

1 pinza universale B 1731/9 da 200 mma

1 tronchese B 1813/5 da 160 mma

1 paio di forbici B 2174/1

1 pinza regolabile per tubi e dadi B 2313/6 da 240 mm

1 martello C 3432/1 da 500 g

1 assortimento C 3620/2 di 3 scalpelli, 2 punzoni ed 1 bulino

1 lucchetto N 3243/7 da 30 mm

Peso circa 16,9 kg

Codice N 6894 2000

N 6894/2

Cad. €

504,00



1





Valige portautensili adatte a contenere l'assortimento N 6896/40

Con valigia	N 2244 5000	N 2282 7000	N 2279 0000	N 2280 0000	N 2283 3000	N 2283 5000
Codice	N 6897 4000	N 6897 4001	N 6897 4002	N 6897 4003	N 6897 4007	N 6897 4008
N 6897/40 Cad. €	500,00	696,00	740,00	917,00	844,00	1.037,00
Assortimento di utensili completo di cassetta o valigetta:						

Assortimento base con 40 utensili per manutenzione

Composizione studiata per essere contenuta in varie **valige portautensili**, in particolar modo in quelle proposte nella tabella di fine pagina

Composto da:

- 6 giraviti per viti con intaglio  A 1436 mm 3x80 - 4x101 - 5,5x125 - 6,5x150 - 8x175 - 10x200
- 3 giraviti per viti a croce «PHILLIPS®»  A 1472/0 PH1 - PH2 - PH3
- 12 chiavi a forchetta A 2930 da 6x7÷30x32 mm
- 9 chiavi maschio esagonali A 3107/93 da 1,5÷10 mm
- 1 pinza per meccanica B 1675/5 da 200 mm
- 1 pinza universale B 1731/9 da 180 mm
- 1 tronchese B 1813/5 da 160 mm
- 1 paio di forbici B 2183/5
- 1 pinza regolabile B 2313/6 da 240 mm
- 1 martello C 3432/1 da 500 g
- 1 coltello C 5287
- 1 archetto D 2763/2
- 1 doppiometro H 5028
- 1 flessometro H 5070 da 3 m

Codice N 6896 4000	N 6896/40	Cad. €	447,00
--------------------	------------------	--------	---------------





N 6894/35 - Assortimento N 6896/40 con cassetta di lamiera N 2237/3 da 530 mm

N 6894/75 - Assortimento N 6896/40 con cassetta di lamiera N 2237/3 da 430 mm

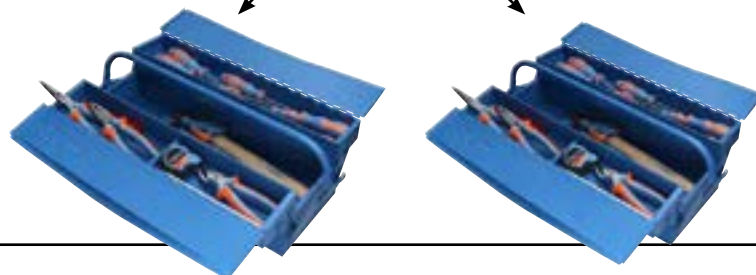
Codice N 6894 3500	N 6894/35	Cad. €	553,00
Codice N 6894 7500	N 6894/75	Cad. €	543,00



Assortimento di 43 utensili per installatore elettrico

- 1 cercafase A 1502/4 da 125÷250V
- 8 chiavi a forchetta A 2930 da 6x7÷20x22 mm
- 9 chiavi maschio esagonali A 3107/34 da 1,5÷10 mm
- 1 paio di forbici per elettricisti B 2183/7
- 1 passacavi in nylon B 2185/3 da 20 mm
- 1 tiracavi B 2185/7
- 1 utensile spelacavi B 2186/5 Ø 4÷28 mm
- 1 pinza spelacavi B 2187/2
- 1 crimpatrice B 2193/34
- 1 pinza regolabile per tubi e dadi B 2314/1 da 240 mm
- 1 martello C 3432/1 da 400 g
- 1 cutter con lama a settore C 5284/da 18 mm
- 1 archetto D 2795/6 con lama a 32 denti per pollice
- 1 flessometro H 5070 da 5 m
- 1 livella tascabile H 5143
- 1 paio di guanti in lattice M 2260/1 taglia 10 (XL)
- 4 giraviti VDE M 7097/1 SLIM  3,5x100-4x100-5,5x125-6,5x150 mm
- 2 giraviti M 7100/7 SLIM  PH1 - PH2 - VDE M 7100/7
- 2 giraviti M 7102/65  Z1 - Z2 - VDE
- 1 pinza VDE per meccanica M 7121/7 da 200 mm
- 1 pinza VDE universale M 7129/8 da 180 mm
- 1 torcia FLASH MINI N 9097/91

Codice N 6896 4300	N 6896/43	Cad. €	532,00
--------------------	------------------	--------	---------------



<p>Utensili Manuali 1</p>	<p>A 0</p>  <p>Giraviti</p>	<p>A 1</p>  <p>Cercafase</p>	<p>A 2</p>  <p>Utensili prensili</p>	<p>A 3</p>  <p>Utensili per elettrotecnica</p>	<p>A 4</p>  <p>Giraviti prensili, automatici e a percussione</p>
<p>Utensili Manuali 2</p>	<p>B 0</p>  <p>Pinzette, pinze per elettronica, universali e a morsetto</p>	<p>B 1</p>  <p>Tronchesi</p>	<p>B 2</p>  <p>Tagliabulloni, tenaglie</p>	<p>B 3</p>  <p>Rivettatrici, roditrici, cesoie per lamiera</p>	<p>B 4</p>  <p>Cesoie a leva, punzonatrici, cesoie per funi</p>
<p>Utensili Manuali 3</p>	<p>C 0</p>  <p>Utensili per autoriparazione</p>	<p>C 1</p>  <p>Spaccadadi, estrattori</p>	<p>C 2</p>  <p>Martelli, mazzuole, mazze</p>	<p>C 3</p>  <p>Martelli per carrozzieri</p>	<p>C 4</p>  <p>Scalpellini, bulini, cacciapine</p>
<p>Lime, seghe, abrasivi</p>	<p>D 0</p>  <p>Lime, raspe, lime diamantate</p>	<p>D 1</p>  <p>Seghette, archetti</p>	<p>D 2</p>  <p>Seghe a tazza, foralamiere, seghetti alternativi</p>	<p>D 3</p>  <p>Spazzole a mano, spazzole rotative</p>	<p>D 4</p>  <p>Frese rotative</p>
<p>Utensili elettrici Utensili ad aria compressa</p>	<p>E 0</p>  <p>Utensili elettrici BOSCH</p>	<p>E 1</p>  <p>Smerigliatrici da banco</p>	<p>E 2</p>  <p>Avvolgicavi</p>	<p>E 3</p>  <p>Utensili elettrici e a batteria</p>	<p>E 4</p>  <p>Accessori per utensili elettrici, rilevatori di metalli</p>
<p>Utensili da taglio</p>	<p>F 0</p>  <p>Utensili da tornio e barrette</p>	<p>F 1</p>  <p>Punte</p>	<p>F 2</p>  <p>Alesatori, alesatori a grande espansione</p>	<p>F 3</p>  <p>Sbavatori, svasatori</p>	<p>F 4</p>  <p>Maschi per filettare, filiere</p>
<p>Utensili ed accessori per macchine utensili</p>	<p>G 0</p>  <p>Bussole per mascheraggio</p>	<p>G 1</p>  <p>Mandrini autocentranti</p>	<p>G 2</p>  <p>Attacchi con codolo conico, bussole di riduzione e pulitori per attacchi</p>	<p>G 3</p>  <p>Contropunte e mandrini trascinanti</p>	<p>G 4</p>  <p>Morse per macchine</p>
<p>Strumenti di misura e controllo</p>	<p>H 0</p>  <p>Calibri</p>	<p>H 1</p>  <p>Micrometri</p>	<p>H 2</p>  <p>Alesametri, comparatori, misuratori di spessore, supporti</p>	<p>H 3</p>  <p>Blocchetti di riscontro, contafiletti, spessimetri</p>	<p>H 4</p>  <p>Goniometri, compassi, punte per tracciare, truschini, piani di riscontro</p>
<p>Marcatura, saldatura, ingrassaggio</p>	<p>K 0</p>  <p>Stampi e punzoni</p>	<p>K 1</p>  <p>Penne ad acido ed elettriche, marcatura</p>	<p>K 2</p>  <p>Saldatrici, elettrodi, portaelettrodi, accessori</p>	<p>K 3</p>  <p>Apparecchiature per Gas propano</p>	<p>K 4</p>  <p>Termosoffiatori, saldatori elettrici, accessori</p>
<p>Fissaggio, sollevamento, componenti per il montaggio</p>	<p>L 0</p>  <p>Moschettoni, tenditori, grilli, ganci</p>	<p>L 1</p>  <p>Morsetti, morse</p>	<p>L 2</p>  <p>Binde, martinetti</p>	<p>L 3</p>  <p>Taglie, argani, paranchi, sistemi di ancoraggio</p>	<p>L 4</p>  <p>Grani filettati, perni</p>
<p>Prodotti per la sicurezza, protezione ed antinfortunistica</p>	<p>M 0</p>  <p>Scarpe di sicurezza, guanti, grembiati</p>	<p>M 1</p>  <p>Elmetti, imbracature di sicurezza</p>	<p>M 2</p>  <p>Occhiali</p>	<p>M 3</p>  <p>Schermi e maschere per saldatori</p>	<p>M 4</p>  <p>Maschere, cuffie antirumore</p>
<p>Contenitori ed arredamenti industriali</p>	<p>N 0</p>  <p>Contenitori per utensili e carrelli</p>	<p>N 1</p>  <p>Assortimenti di utensili</p>	<p>N 2</p>  <p>Cassettiere</p>	<p>N 3</p>  <p>Banchi da lavoro</p>	<p>N 4</p>  <p>Carrelli</p>



A 5
Inserti per viti (bits)



A 6
Chiavi dinamometriche



A 7
Moltiplicatori di forza

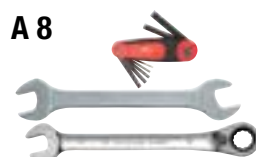

A 8
Chiavi



A 9
Chiavi a bussola e accessori

A
da pagina 14



B 5
Cesoie, coltelli e forbici per cavi elettrici, passacavi



B 6
Spelacavi, pinze per capicorda, terminali



B 7
Prodotti per idraulica



B 8
Prodotti per edilizia



B 9
Prodotti per la lavorazione del legno

B
da pagina 154



C 5
Fustelle, punteruoli, tagliadischi



C 6
Forbici, cesoie, coltelli, raschietti, tagliavetri, ventose



C 7
Graffatrici, pistole per colla

C
da pagina 288



D 5
Mole abrasive con gambo, abrasivi

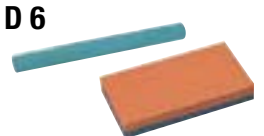

D 6
Lime abrasive, pietre per affilare utensili



D 7
Mole abrasive, dischi diamantati



D 8
Apparecchi ravnivamole, ravnivatori a diamante

D
da pagina 358



E 5
Mandrini per trapani



E 6
Utensili ad aria compressa



E 7
Attacchi rapidi, tubi per aria, filtri, bilanciatori

E
da pagina 456



F 5
Assortimenti per filettare, accessori



F 6
Frese



F 7
Seghe circolari, alternative ed a nastro



F 8
Sbavatori, raschietti per metalli

F
da pagina 510



G 5
Fissaggio rapido, staffaggio

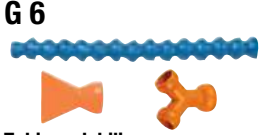

G 6
Tubi snodabili per lubrificazione



G 7
Godroni



G 8
Tastatori tridimensionali, mandrini flottanti, mandrineria per macchine

G
da pagina 617



H 5
Righe, righelli, metri, flessometri, rotelle



H 6
Livelle, apparecchiature laser, squadre



H 7
Contagiri, contapezzi, contacolpi, cronometri



H 8
Lenti di ingrandimento, durometri, dinamometri, bilance



H 9
Strumenti per controllo ambiente

H
da pagina 642



K 5
Spray professionali



K 6
Siringhe per grasso, ingrassatori



K 7
Oliatori, contenitori, imbuti



K 8
Adesivi, sigillanti, grassi lubrificanti



K 9
Prodotti autoadesivi

K
da pagina 738



L 5
O-rings, spine elastiche, molle a tazza



L 6
Serragiunti

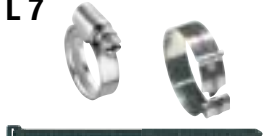

L 7
Fascette



L 8
Magneti

L
da pagina 794



M 5
Utensili da taglio di sicurezza



M 6
Utensili ad alto isolamento



M 7
Utensili antiscintilla



M 8
Utensili in acciaio inossidabile

M
da pagina 836



N 5
Armadi per macchine e controllo numerico



N 6
Scaffalature e scaffali componibili



N 7
Contenitori ed armadi vari



N 8
Attrezzature per officina

N
da pagina 926



Assortimento di giraviti per orologiai
Pag. 20



Giravite nano per viti con intaglio
da pag. 23



Giraviti per viti «TORX» con impugnatura a T
Pag. 31



Giraviti per viti ad esagono incassato con impugnatura a T
Pag. 34



Giravite a lame intercambiabili
Pag. 35



Asta magnetica TMP
Pag. 39



Pennello con setole cinesi bionde a triplo spessore (15 mm)
Pag. 42



Impugnatura porta inserti con attacco 1/4"
Pag. 45



Impugnatura con porta inserti integrato con attacco 1/4"
Pag. 46



Leva a cricchetto portainseri
Pag. 47



Polsino magnetico
Pag. 47



Inserto per viti (Bits) con testa sferopoliedrica
da pag. 48



Inserto per viti (Bits) con rivestimento isolante in PVC
Pag. 55



Raccordi per inserti
Pag. 56



Assortimenti di inserti
Da pag. 58



Giravite dinamometrico
Pag. 65



Chiave dinamometrica elettronica digitale
Pag. 68



Dispositivi di controllo per chiavi dinamometriche
Pag. 70



Chiavi a forchetta doppie
Pag. 84



Chiavi combinate lunghe
Pag. 86



Chiavi a tubo doppie poligonali
Pag. 97



Chiave con quadro femmina
Pag. 100



Chiave con bocca triangolare
Pag. 100



Chiavi per ghiera
Pag. 104



Assortimenti di chiavi a bussola
Da pag. 118



Leva a cricchetto HiPer High Performance
Da pag. 120



Serie di chiavi a bussola con inserti
Da pag. 130



Kit di bussole e prolunga per ruote di autoveicoli FORD
Da pag. 149



Connessione prolunga chiave a bussola

UTENSILI MANUALI 1

A



A 0

Giraviti
16

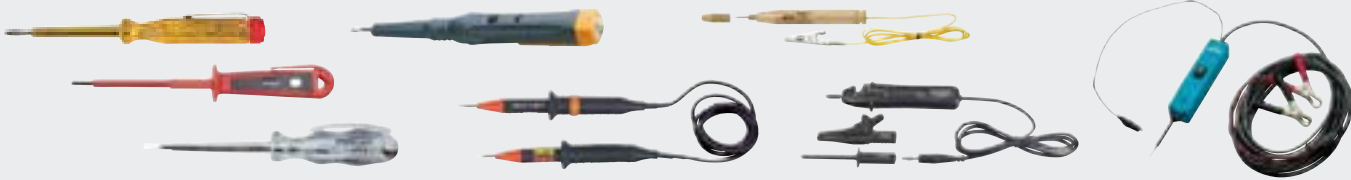

A 1

Cercafase
37



A 2

Utensili
prensili
39



A 3

Utensili per
elettrotecnica
40



A 4

Giraviti prensili,
automatici e a
percussione
43



A 5

Inserti per
viti (bits)
45



A 6

Chiavi
dinamometriche
63



A 7

Moltiplicatori
di forza
79



A 8

Chiavi
80



A 9

Chiavi a
bussola e
accessori
118

Giraviti per elettronica

Con **impugnatura a due componenti** (una parte in resina sintetica dura ed un'altra in resina sintetica morbida), studiata per consentire alte prestazioni e facili manipolazioni

Testa girevole per una posizione ottimale dell'indice ed un utilizzo più preciso con maggiore sensibilità



Per viti con intaglio - DIN ISO 2380

Lama in acciaio al cromo-molibdeno-vanadio, cromata opaca, punta brunita

Lunghezza lama 60 mm - Lunghezza totale 155 mm

Larghezza taglio	mm	1,5	2	2,5	3
Codice		A 1380 1015	A 1380 1020	A 1380 1025	A 1380 1030
A 1380/1	Cad. €	4,35	4,35	4,35	4,35
Spessore lama	mm	0,23	0,4	0,4	0,5
	pz.	12	12	12	12



Per viti a croce «PHILLIPS» - DIN ISO 8764

Lama in acciaio al cromo-molibdeno-vanadio, cromata opaca, punta brunita

Punta	DIN	PH 00	PH 0
Codice		A 1381 1002	A 1381 1000
A 1381/1	Cad. €	4,35	4,35
Lunghezza lama	mm	60	60
Lunghezza totale	mm	155	155
	pz.	12	12



Assortimento di 6 giraviti

4 giraviti per viti con intaglio A 1380/1 mm 1,5x60 - 2,0x60 - 2,5x60 - 3,0x60

2 giraviti per viti a croce «PHILLIPS» A 1381 punta DIN PH 00 - PH 0

In astuccio di plastica infrangibile

Codice A 1395 1000	A 1395/1	Cad. €	38,40		1
--------------------	----------	--------	-------	--	---



felo

Per viti con intaglio - DIN ISO 2380

Lama in acciaio al cromo-molibdeno-vanadio, cromata opaca, punta brunita

Lunghezza lama 60 mm - Lunghezza totale 163 mm

Larghezza taglio	mm	1,5	2	2,5	3
Codice		A 1397 1015	A 1397 1020	A 1397 1025	A 1397 1030
A 1397/1	Cad. €	9,50	8,10	7,20	7,30
Spessore lama	mm	0,23	0,4	0,4	0,5
	pz.	12	12	12	12



Lunghezza lama 100 mm - Lunghezza totale 203 mm

Larghezza taglio	mm	3	3,5	4
Codice		A 1397 2030	A 1397 2035	A 1397 2040
A 1397/2	Cad. €	9,60	8,30	8,10
Spessore lama	mm	0,5	0,6	0,8
	pz.	12	12	12



Lunghezza lama 150 mm - Lunghezza totale 253 mm

Larghezza taglio	mm	2,5	3,5	4
Codice		A 1397 3025	A 1397 3035	A 1397 3040
A 1397/3	Cad. €	15,70	11,00	11,40
Spessore lama	mm	0,4	0,6	0,8
	pz.	12	12	12



Lunghezza lama 200 mm - Lunghezza totale 303 mm

Larghezza taglio	mm	2,5	3	4
Codice		A 1397 4025	A 1397 4030	A 1397 4040
A 1397/4	Cad. €	13,50	12,40	13,70
Spessore lama	mm	0,4	0,5	0,8
	pz.	12	12	12



Lunghezza lama 250 mm - Lunghezza totale 353 mm

Larghezza taglio	mm	3,5
Codice		A 1397 5035
A 1397/5	Cad. €	14,80
Spessore lama	mm	0,6
	pz.	12



Giraviti per elettronica

Con **impugnatura a due componenti** (una parte in resina sintetica dura ed un'altra in resina sintetica morbida), studiata per consentire alte prestazioni e facili manipolazioni

Testa girevole per una posizione ottimale dell'indice ed un utilizzo più preciso con maggiore sensibilità

>felo

Tipo per viti a croce «PHILLIPS»  - DIN ISO 8764

Lama in acciaio al cromo-molibdeno-vanadio, cromata opaca, punta brunita

Punta	DIN	PH 000	PH 00	PH 0	PH 1	PH 1
Codice		A 1399 0003	A 1399 0002	A 1399 0000	A 1399 0001	A 1399 0011
A 1399	Cad. €	13,40	11,90	7,90	10,90	13,30
Lunghezza lama	mm	60	60	60	60	150
Lunghezza totale	mm	150	150	150	163	253
	pz.	12	12	12	12	12



Assortimento di 6 giraviti  

4 giraviti per viti con intaglio  A 1397/1 mm 1,5x60 - 2,0x60 - 2,5x60 - 3,0x60

2 giraviti per viti a croce «PHILLIPS»  A 1399 punta DIN PH 00 - PH 0

In astuccio di plastica trasparente infrangibile

Codice A 1400 6000	A 1400/6	Cad. €	53,90		1
--------------------	-----------------	--------	--------------	---	---



Per viti a croce «POZIDRIV®» - «SUPADRIV®»  - DIN ISO 8764



Lama in acciaio al cromo-molibdeno-vanadio, cromata opaca, punta brunita

Punta		PZ 0	PZ 1
Codice		A 1401 0000	A 1401 0001
A 1401	Cad. €	8,10	11,30
Lunghezza lama	mm	60	60
Lunghezza totale	mm	150	163
	pz.	12	12



Tipo per viti con esagono incassato 

Lama in acciaio al cromo-vanadio, fosfatata nera

Per viti con 	mm	1,5	2	2,5	3
Codice		A 1403 0015	A 1403 0002	A 1403 0025	A 1403 0003
A 1403	Cad. €	11,20	8,80	8,50	10,30
Lunghezza lama	mm	60	60	75	75
Lunghezza totale	mm	150	150	165	178
	pz.	12	12	12	12



Tipo per viti ad esagono 

Lama in acciaio al cromo-vanadio, cromata opaca

Serie di 6 giraviti mm 3x60 - 3,5x60 - 4x60 - 4,5x60 - 5x60 - 5,5x60

Lunghezza lama 60 mm - Lunghezza totale 163 mm



In astuccio di plastica trasparente infrangibile

Codice A 1405 6000	A 1405/6	Cad. €	102,75		1
--------------------	-----------------	--------	---------------	---	---



Tipo per viti «TORX®» 

Lama in acciaio al molibdeno-vanadio, cromata opaca, punta brunita

Per viti «TORX®» 	T	5	6	7	8	9	10	15	20
Codice	A 1407 ...	0005	0006	0007	0008	0009	0010	0015	0020
A 1407	Cad. €	14,20	13,70	13,70	14,00	14,00	14,10	14,50	23,00
	mm	1,42	1,67	1,99	2,31	2,5	2,74	3,27	3,86
Lunghezza lama	mm	60	60	60	60	60	60	100	250
Lunghezza totale	mm	150	150	150	150	150	163	203	353
	pz.	12	12	12	12	12	12	12	12



Serie di 6 giraviti

4 giraviti A 1407 per viti «TORX®»  T6 - T7 - T8 - T9

2 giraviti A 1403 per viti con esagono incassato  mm 1,5 - 2

In astuccio di plastica trasparente infrangibile

Codice A 1408 6000	A 1408/6	Cad. €	73,25		1
--------------------	-----------------	--------	--------------	---	---



Giraviti di precisione a lame intercambiabili

Adatti per interventi di riparazione in micro-elettronica, telefonia, piccoli elettrodomestici, ecc., anche in punti difficili da raggiungere

ABC TOOLS

Assortimento per micro-elettronica con utensili attacco 4 mm

Composto da:

36 inserti in acciaio speciale, attacco 4 mm, lunghezza 26 mm

- 0,8 - 1,2 - 1,5 - 1,8 - 2 - 2,5 - 3 - 3,5 - 4 mm
- 0,7 - 0,9 - 1,3 - 1,5 - 2 mm
- ⊕ PH 000 - 00 - 0 - 1
- ⊕ PZ 000 - 00 - 0 - 1
- ⊗ Tx 3 - 4 - 5 - 6 - 7 - 8 - 9 - 10 - 15
- ⊗ TxH 6 - 7 - 8 - 9 - 10

1 impugnatura bicomponente porta inserti con testa girevole e attacco magnetico 4 mm, lunghezza 105 mm

1 prolunga con attacco magnetico 4 mm, lunghezza 58 mm

In astuccio in alluminio anodizzato, dimensioni LxPxh 130x60x35 mm

Codice **A 1409 0000** **A 1409** Cad. € **58,00**  10



ABC TOOLS

Assortimento composto da:

6 lame doppie reversibili in acciaio speciale, sezione 4,0 mm, lunghezza 100 mm

- 1,5 mm e ⊕ PH00
- ⊗ Tx8 e ⊗ Tx10
- 2,5 mm e ⊕ PH0
- ⊗ 1,5 mm e ⊗ 2,5 mm
- ⊗ Tx6 e ⊗ Tx9
- ⊗ 2,0 mm e ⊗ 3,0 mm

1 impugnatura portalamme in lega di alluminio, lunghezza 115 mm

Con pulsante per la sostituzione e regolazione da 18÷72 mm della fuoriuscita delle lame

Posizionando la scanalatura del cappuccio girevole in corrispondenza della sfera in acciaio le lame non fuoriescono accidentalmente dall'impugnatura

Codice **A 1410 5000** **A 1410/5** Cad. € **29,00**  1

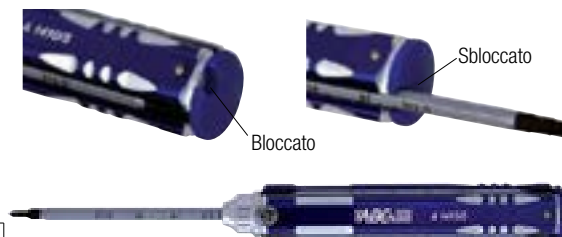

felo

Assortimento in astuccio di plastica trasparente infrangibile, composto da:

6 lame doppie reversibili in acciaio al cromo-vanadio, sezione 4 mm, lunghezza 110 mm

- 2,0 e ● 3,5 mm
- ⊗ Tx6 e ⊗ Tx15
- ⊕ PH 000 e ⊕ PH 00
- ⊗ Tx7 e ⊗ Tx10
- ⊕ PH 0 e ⊕ PH 1
- ⊗ Tx8 e ⊗ Tx9

1 impugnatura portalamme in materiale bicomponente con testa girevole, lunghezza 100 mm

Codice **A 1410 7000** **A 1410/7** Cad. € **89,00**  1



felo Giraviti per elettronica dissipativi

Con **impugnatura a due componenti** (una parte in resina sintetica dura ed un'altra in resina sintetica morbida), studiata per consentire alte prestazioni e facili manipolazioni

Testa girevole per una posizione ottimale dell'indice ed un utilizzo più preciso con maggiore sensibilità

Esecuzione ESD a dispersione elettrica (dissipativa)

Resistenza superfici >1x10⁸ Ohm <1x10¹⁰ Ohm

I giraviti per microelettronica ESD disperdono in modo adeguato e controllato l'energia elettrostatica per la protezione dei componenti a rischio di elettrostaticità

Per viti con intaglio ● - DIN ISO 2380

Lama in acciaio al cromo-molibdeno-vanadio, cromata opaca, punta brunita

Larghezza taglio	mm	1,5	2	2,5	3
Codice		A 1412 1015	A 1412 1020	A 1412 1025	A 1412 1030
A 1412/1	Cad. €	12,50	11,30	9,80	10,30
Lunghezza lama	mm	60	60	60	60
Lunghezza totale	mm	162	162	162	162
	pz.	12	12	12	12



Per viti a croce «PHILLIPS» ⊕ - DIN ISO 8764

Lama in acciaio al cromo-molibdeno-vanadio, cromata opaca, punta brunita

Punta	DIN	PH 00	PH 0	PH 1
Codice		A 1412 5002	A 1412 5000	A 1412 5001
A 1412/5	Cad. €	15,80	11,00	12,60
Lunghezza lama	mm	60	60	80
Lunghezza totale	mm	162	162	182
	pz.	12	12	12



Assortimento di 6 giraviti ● ⊕

4 giraviti per viti con intaglio ● A 1412/1 mm 1,5x60 - 2,0x60 - 2,5x60 - 3,0x60

2 giraviti per viti a croce «PHILLIPS» ⊕ A 1412/5 punta DIN PH 00 - PH 0

In astuccio di plastica trasparente infrangibile

Codice **A 1413 6000** **A 1413/6** Cad. € **80,50**  1



ABC TOOLS Assortimenti per meccanica fine

Adatti anche per elettronica, ottica, ecc

Corpo in metallo cromato con zigrinature - Di precisione

In astuccio di plastica trasparente

Tipo con chiavi a forchetta

Con 5 chiavi apertura \square mm 4 - 4,5 - 5 - 5,5 - 6

Codice A 1418 0000	A 1418	Cad. €	9,90		1
--------------------	---------------	--------	-------------	---	---

Tipo per viti ad esagono

Con 5 chiavi apertura \circ mm 3 - 3,5 - 4 - 4,5 - 5

Codice A 1419 0000	A 1419	Cad. €	9,90		1
--------------------	---------------	--------	-------------	---	---

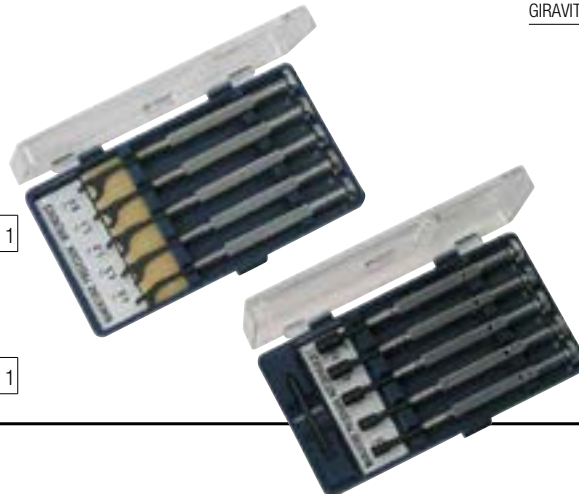

ABC TOOLS Giraviti per orologiai

Adatti anche per meccanica fine, elettronica, ottica, ecc.

Testa girevole con incavo per un ottimale posizionamento dell'indice ed un utilizzo più preciso con maggiore sensibilità

Tipo con corpo in alluminio resistente alla corrosione, con zona di presa godronata

Lama in acciaio al molibdeno-vanadio, brunita

Per viti con intaglio

Tagliante	mm	0,6x0,15	0,8x0,19	1,0x0,2	1,2x0,25	1,4x0,25	1,5x0,23	1,8x0,3	2,0x0,4	2,3x0,3	2,5x0,4	3,0x0,5	3,5x0,6
Codice	A 1421 ...	0006	0008	0010	0012	0014	0015	0018	0020	0023	0025	0030	0035
A 1421	Cad. €	6,90	6,90	6,90	6,90	6,90	6,90	6,90	6,90	6,90	6,90	7,50	7,50
Lunghezza totale	mm	80	80	80	84	84	84	100	100	100	100	112	112

Serie di 6 giraviti in astuccio di plastica

Con giraviti A 1421

1 pezzo per tipo larghezza taglio mm 1,0 - 1,5 - 1,8 - 2,3 - 3,0 - 3,5

Codice A 1421 2000	A 1421/2	Cad. €	45,90		1
--------------------	-----------------	--------	--------------	---	---

Serie di 6 giraviti in cassetta di legno

Con giraviti A 1421

1 pezzo per tipo larghezza taglio mm 1,0 - 1,5 - 2,0 - 2,5 - 3,0 - 3,5

Codice A 1421 3000	A 1421/3	Cad. €	68,90		1
--------------------	-----------------	--------	--------------	---	---

Per viti con impronta a croce

Di precisione

Punta	PH 0000	PH 000	PH 00	PH 0	PH 1	
Codice	A 1425 0004	A 1425 0003	A 1425 0002	A 1425 0000	A 1425 0001	
A 1425	Cad. €	6,90	6,90	6,90	7,50	7,50
Diametro lama	mm	1,5	2	2,5	3	3,5
Lunghezza totale	mm	84	100	100	112	112

Serie di 3 giraviti in astuccio di plastica

Con giraviti A 1425

1 pezzo per tipo punta PH 00 - PH 0 - PH 1

Codice A 1425 2000	A 1425/2	Cad. €	29,50		1
--------------------	-----------------	--------	--------------	---	---

Serie di 4 giraviti in cassetta di legno

Con giraviti A 1425

1 pezzo per tipo punta PH 0000 - PH 000 - PH 00 - PH 0

Codice A 1425 3000	A 1425/3	Cad. €	48,70		1
--------------------	-----------------	--------	--------------	---	---

Tipo con corpo in metallo e lama in cromo-vanadio, brunita

Serie di 6 giraviti in astuccio di plastica trasparente

1 pezzo per tipo larghezza taglio mm 1,0 - 1,4 - 2,0 - 2,4 - 3,0 - 3,5

Codice A 1424 0000	A 1424	Cad. €	19,80		1
--------------------	---------------	--------	--------------	---	---

Per viti con impronta a croce

Di precisione -  10 pz.

Punta	PH 0	PH 1	
Codice	A 1426 0000	A 1426 0001	
A 1426	Cad. €	3,75	3,75
Diametro lama	mm	3	3,5
Lunghezza totale	mm	120	120

Articolo in esaurimento

Serie di 3 giraviti in astuccio di plastica

Con giraviti A 1426, di precisione

1 pezzo per tipo punta PH 000 - PH 00 - PH 0

Codice A 1427 2000	A 1427/2	Cad. €	15,60		1
--------------------	-----------------	--------	--------------	---	---

Articolo in esaurimento



Adatti anche per meccanica fine, elettronica, ottica, ecc.

Testa girevole con incavo per un ottimale posizionamento dell'indice ed un utilizzo più preciso con maggiore sensibilità



Tipo con corpo in metallo e lama in cromo-vanadio, brunita**Assortimento di 6 giraviti combinati in cassetta di legno**  

Di precisione

4 giraviti per viti con intaglio A 1420 larghezza taglio mm 1,5 - 1,8 - 2,3 - 2,9

2 giraviti per viti con impronta a croce A 1426 punta PH 000 e PH 00

Codice A 1427 3000	A 1427/3	Cad. €	39,00		1
--------------------	----------	--------	-------	---	---



Assortimento di 6 giraviti combinati, in astuccio di plastica trasparente  

Con giraviti per viti con intaglio e con impronta a croce

4 giraviti per viti con intaglio, larghezza taglio mm 1,4 - 2 - 2,4 - 3

2 giraviti per viti con impronta a croce, punta PH 0 e PH 1

Codice A 1427 4000	A 1427/4	Cad. €	9,90		1
--------------------	----------	--------	------	---	---

ESCHER**Assortimento di 6 giraviti combinati, in astuccio di plastica trasparente**  

Con giraviti per viti con intaglio e con impronta a croce

4 giraviti per viti con intaglio, larghezza taglio mm 1,4 - 2 - 2,4 - 3

2 giraviti per viti con impronta a croce, punta PH 0 e PH 1

Codice A 1427 5000	A 1427/5	Cad. €	3,50		1
--------------------	----------	--------	------	---	---

Assortimento con 3 lame doppie intercambiabili sezione 4 mm e impugnatura  

1 impugnatura in acciaio speciale con attacco 4 mm

3 lame in acciaio al cromo-vanadio

2 mm - PH 00, 2,4 mm - PH 0, 3 mm - PH 1

Lunghezza totale 110 mm (con lama)

Fornito in astuccio di plastica

Codice A 1427 6000	A 1427/6	Cad. €	5,90		1
--------------------	----------	--------	------	---	---

Modello con 5 lame intercambiabili ed impugnatura a serbatoio in metallo  

Con lame per viti con intaglio e con impronta a croce

Lunghezza totale 120 mm

4 lame per viti con intaglio, larghezza taglio mm 1,5 - 2 - 2,5 - 3

1 lama per viti con impronta a croce, punta 00

Codice A 1428 0000	A 1428	Cad. €	13,30		1
--------------------	--------	--------	-------	---	---

Assortimento di 16 giraviti in metallo combinati     

6 giraviti per viti con intaglio, larghezza taglio mm 1 - 1,4 - 2 - 2,4 - 3 - 3,5

3 giraviti per viti con impronta a croce PH 00 - PH 0 - PH 1

1 giravite per viti con impronta a croce PZ 1

3 giraviti per viti con esagono incassato da mm 3 - 4 - 5

3 giraviti per viti ad esagono da mm 1,5 - 2 - 2,5

1 spina per aumentare il momento torcente

In astuccio di plastica trasparente - Peso 364 g

Codice A 1428 1600	A 1428/16	Cad. €	11,50		1
--------------------	-----------	--------	-------	---	---

Tipo con corpo in resina sintetica**Per viti con intaglio**  - Di precisione - Lunghezza totale 104 mm -  10 pz.

Tagliante	mm	1x0,2	1,4x0,25	1,8x0,3	2,5x0,4	3x0,5
Codice		A 1429 0001	A 1429 0014	A 1429 0018	A 1429 0025	A 1429 0003
A 1429	Cad. €	5,90	5,90	5,90	5,90	5,90

Serie di 5 giraviti in contenitore di plastica 

Con giraviti A 1429, di precisione

1 pezzo per tipo larghezza taglio mm 1 - 1,4 - 1,8 - 2,5 - 3

Codice A 1431 0000	A 1431	Cad. €	36,30		1
--------------------	--------	--------	-------	---	---

Per viti con impronta a croce  - Di precisione - Lunghezza totale 104 mm -  10 pz.

Punta	PH 000	PH 00	PH 0
Codice	A 1432 0003	A 1432 0002	A 1432 0000
A 1432	Cad. €	5,90	5,90
Diametro lama	mm	2	2,5
			3

Serie di 3 giraviti in contenitore di plastica 

Con giraviti A 1432, di precisione

1 pezzo per tipo punta PH 000 - PH 00 - PH 0

Codice A 1433 0000	A 1433	Cad. €	26,30		1
--------------------	--------	--------	-------	---	---

Modello con 5 lame intercambiabili ed impugnatura a serbatoio  

Con lame per viti con intaglio e con impronta a croce - Lunghezza totale 130 mm

4 lame per viti con intaglio, larghezza taglio mm 1,5 - 2 - 2,5 - 3

1 lama per viti con impronta a croce, punta PH 00

Codice A 1434 0000	A 1434	Cad. €	16,10		1
--------------------	--------	--------	-------	---	---



Giraviti per viti con intaglio

ABC SMART

Con lama in acciaio speciale, cromata, punta brunita

Impugnatura anatomica bicomponente - Con foro trasversale - DIN ISO 2380

Lunghezza lama mm	Codice	A 1435 Cad. €	Tagliente mm	Lunghezza totale mm	pz.
75	A 1435 0075	2,89	3,0x0,5	160	1
100	A 1435 0101	2,98	4,0x0,8	180	1
125	A 1435 0125	3,45	5,5x1,0	225	1
150	A 1435 0150	4,35	6,5x1,2	260	1
150	A 1435 0151	5,55	8,0x1,6	270	1



ABC TOOLS

Con lama in acciaio al cromo, nichelata, punta brunita

Impugnatura anatomica bicomponente, antiscivolo per una presa più sicura e confortevole

Con foro trasversale - DIN ISO 2380

Lunghezza lama mm	Codice	A 1436 Cad. €	Tagliente mm	Lunghezza totale mm	pz.
80	A 1436 0080	4,90	3,0x0,5	150	12
100	A 1436 0100	5,10	3,0x0,5	170	12
100	A 1436 0101	5,30	4,0x0,8	170	12
125	A 1436 0124	5,50	4,0x0,8	195	12
125	A 1436 0125	7,10	5,5x1,0	225	12
150	A 1436 0149	7,30	5,5x1,0	250	12
150	A 1436 0150	8,70	6,5x1,2	260	12
175	A 1436 0175	13,20	8,0x1,2	300	6
200	A 1436 0200	15,00	10,0x1,6	320	6



Giraviti con rivestimento VDE, per viti ad intaglio → M 6 pag. 877

Giraviti con lama in acciaio inossidabile → M 8 pag. 920

HAZET

- Con lama in acciaio al cromo-vanadio, cromata opaca, punta brunita

Impugnatura trinamica®, in resina sintetica nera - DIN ISO 2380-2-Serie C

Esecuzione senza esagono di manovra

Lunghezza lama mm	Codice	A 1436/5 Cad. €	Tagliente mm	Lunghezza totale mm	pz.
65	A 1436 5065	8,10	2,0x0,4	145	5
75	A 1436 5075	8,10	2,5x0,4	160	5
80	A 1436 5080	9,60	3,0x0,5	165	5
100	A 1436 5095	11,60	3,5x0,6	195	5
100	A 1436 5100	12,90	4,0x0,8	185	5
125	A 1436 5125	15,90	5,5x1,0	230	5
150	A 1436 5150	19,30	6,5x1,2	265	5



Esecuzione con esagono di manovra

Lunghezza lama mm	Codice	A 1441 Cad. €	Tagliente mm	Lunghezza totale mm	mm	pz.
175	A 1441 0175	38,40	10,0x1,6	310	13	5
200	A 1441 0200	46,60	12,0x2,0	335	16	5
250	A 1441 0250	58,50	14,0x2,5	385	16	5



Con esagono di manovra

Impugnatura tricomponente antiscivolo, per elevate prestazioni - Con foro trasversale

Lunghezza lama mm	Codice	A 1436/7 Cad. €	Tagliente mm	Lunghezza totale mm	pz.
75	A 1436 7075	9,90	2,5x0,4	160	1
80	A 1436 7080	11,10	3,0x0,5	165	1
100	A 1436 7100	11,80	4,0x0,8	185	1
125	A 1436 7125	13,20	5,5x1,0	230	1
150	A 1436 7150	14,80	6,5x1,2	265	1



HAZET

- Modello «HEXAnamic» - ISO 2380-1 e -2

Lama in acciaio speciale di alta qualità, cromata opaca, punta grigia adatta per resistere alla corrosione e per un perfetto inserimento alla profondità della testa della vite

Impugnatura anatomica tricomponente con sei scanalature

Lunghezza lama mm	Codice	A 1444/2 Cad. €	Tagliente mm	Lunghezza totale mm	mm	pz.
80	A 1444 2080	13,00	3,5x0,6	180	—	5
100	A 1444 2101	15,00	4,0x0,8	200	—	5
125	A 1444 2125	18,50	5,5x1,0	240	8	5
150	A 1444 2149	28,50	6,5x1,2	265	10	5
150	A 1444 2150	36,90	8,0x1,2	280	13	5
175	A 1444 2175	44,30	10,0x1,6	305	13	5
200	A 1444 2200	53,20	12,0x2,0	330	16	5

Impugnatura con sei scanalature: per esercitare forze di serraggio maggiori, resistente a liquidi corrosivi, idonea per impiego con mani unte

- 1 resina sintetica blu per un ottimale fissaggio lama-impugnatura
- 2 resina sintetica morbida nera, antiscivolo per una presa sicura e confortevole
- 3 resina sintetica dura azzurra resistente agli urti



Giraviti per viti con intaglio

»felo

Lama in acciaio al cromo-molibdeno-vanadio, cromata opaca, punta brunita

Lama a sezione tonda - Taglienti secondo DIN ISO 2380

Impugnatura anatomica bicomponente: parte interna in resina sintetica antiurto, parte esterna in morbido elastomero, antiscivolo per una presa più sicura e confortevole

Lunghezza lama mm	Codice	A 1437/1 Cad. €	Tagliente mm	Lunghezza totale mm	pz.
75	A 1437 1075	6,30	2,5x0,4	155	12
80	A 1437 1080	6,80	3,0x0,5	160	12
100	A 1437 1100	7,60	3,5x0,6	180	12
100	A 1437 1101	8,30	4,0x0,8	190	12
125	A 1437 1125	11,40	5,5x1,0	225	12
150	A 1437 1150	12,90	6,5x1,2	250	12
175	A 1437 1175	16,80	8,0x1,2	280	12
175	A 1437 1176	19,90	8,0x1,6	280	6

Serie 400 **ergonic**

Impugnatura bicomponente ergonomica che si adatta perfettamente alla mano dell'utilizzatore, studiata e brevettata per un utilizzo preciso e confortevole, con minimo sforzo della mano durante la torsione, eccezionale livello di comfort, precisione e trasmissione di forza

Lama a sezione tonda - Con foro trasversale

Lunghezza lama mm	Codice	A 1437/7 Cad. €	Tagliente mm	Lunghezza totale mm	pz.
75	A 1437 7075	5,60	2,5x0,4	160	12
80	A 1437 7080	9,10	3,0x0,5	165	12
100	A 1437 7100	9,50	3,5x0,6	185	12
100	A 1437 7101	10,90	4,0x0,8	195	12
125	A 1437 7125	13,90	5,5x1,0	225	12
150	A 1437 7150	17,70	6,5x1,2	255	12
175	A 1437 7175	20,60	8,0x1,2	290	12
200	A 1437 7200	32,40	10,0x1,6	310	6

Lama a sezione esagonale con esagono di manovra - Con foro trasversale

Lunghezza lama mm	Codice	A 1442/7 Cad. €	Lama mm	Tagliente mm	Lunghezza totale mm	mm	pz.
75	A 1442 7075	12,00	4	4,0x0,8	170	—	12
101	A 1442 7101	13,60	5	5,5x1,0	200	8	12
125	A 1442 7125	16,90	6,35	6,5x1,2	230	10	12

Serie 450

Con lama passante a sezione esagonale con esagono di manovra e cappuccio a battere

Lunghezza lama mm	Codice	A 1443/7 Cad. €	Lama mm	Tagliente mm	pz.
100	A 1443 7100	17,10	6	5,5x1,0	12
130	A 1443 7130	21,10	6	7,0x1,2	6
150	A 1443 7150	25,70	8	9,0x1,6	6
180	A 1443 7180	32,50	8	10,0x1,6	6
210	A 1443 7210	36,30	10	12,0x2,0	6

Con lama in acciaio al cromo, cromata opaca, punta brunita

Impugnatura anatomica - Taglienti DIN ISO 2380

Lunghezza lama mm	Codice	A 1437/4 Cad. €	Tagliente mm	Lunghezza totale mm	pz.
100	A 1437 4101	5,90	4,0x0,8	190	12
125	A 1437 4125	6,90	5,0x0,8	215	12
125	A 1437 4126	8,90	5,5x1,0	225	12
150	A 1437 4151	9,90	6,5x1,2	250	12
200	A 1437 4200	14,90	10,0x1,6	305	6

»felo Giraviti con impugnatura di legno

Lama in acciaio al cromo-molibdeno-vanadio, cromata opaca, punta brunita, passante e con esagono di manovra

Con cappuccio di cuoio salvamanico - Taglienti secondo DIN ISO 2380

Lunghezza lama mm	Codice	A 1453/1 Cad. €	Tagliente mm	Lunghezza totale mm	mm	pz.
75	A 1453 1075	14,00	3,5x0,6	175	6	12
90	A 1453 1090	13,50	4,5x0,8	185	6	12
100	A 1453 1100	14,00	5,5x1,0	200	8	12
125	A 1453 1125	16,80	7,0x1,2	235	10	12
150	A 1453 1150	20,60	9,0x1,2	270	12	12
175	A 1453 1175	25,80	10,0x1,6	300	12	6
200	A 1453 1200	30,90	12,0x2,0	325	13	6



Celle in resina sintetica altamente flessibile poste sotto il rivestimento dell'impugnatura



Impugnatura rivestita con morbido elastomero, con ottima resistenza a graffi ed acidi

ergonic



Con esagono di manovra

ergonic



ergonic



Lama esagonale con esagono di manovra

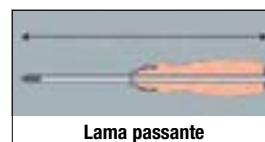

Lama passante



Cappuccio a battere



Giraviti nani per viti con intaglio - A lama fissa

Particolarmente adatti per carburatori

ABC TOOLS

Con lama in acciaio al cromo, nichelata, punta brunita

Impugnatura anatomica bicomponente, antiscivolo per una presa più sicura e confortevole

Con foro trasversale - DIN ISO 2380

Tagliante mm	Codice	A 1444/1 Cad. €	Lunghezza lama mm	Lunghezza totale mm	pz.
5,5x1,0	A 1444 1055	5,60	38	103	12
6,5x1,0	A 1444 1065	5,90	38	105	12



>felo

Lama in acciaio al cromo-molibdeno-vanadio, cromata opaca, punta brunita

Impugnatura bicomponente - Con foro trasversale

Tagliante mm	Codice	A 1444/25 Cad. €	Lunghezza lama mm	Lunghezza totale mm	pz.
3,5x0,6	A 1444 2535	13,80	25	86	6
5,5x1,0	A 1444 2555	13,80	25	86	6
6,5x1,2	A 1444 2565	13,80	25	86	6



HAZET

Con lama in acciaio speciale di alta qualità, cromata opaca, punta brunita

Impugnatura bicomponente: una parte in resina sintetica colore azzurro ed una in resina sintetica dura colore nero

Tagliante mm	Codice	A 1444/3 Cad. €	Lunghezza lama mm	Lunghezza totale mm	pz.
3,5x0,6	A 1444 3035	19,50	25	89	5
5,5x1,0	A 1444 3055	22,60	25	89	5
8,0x1,2	A 1444 3080	23,10	25	89	5





ABC TOOLS

Con lama in acciaio al cromo-vanadio

Impugnatura in resina sintetica

Esecuzione reversibile

Con lame  larghezza 6 mm -  Punta DIN 2

Lunghezza totale 85 mm

Codice A 1496 0000	A 1496	Cad. €	3,55	 12
--------------------	---------------	--------	-------------	--

A 0 → pag. 36



Giraviti nani per viti a croce «PHILLIPS®»

Particolarmente adatti per carburatori

ABC TOOLS

Lama in acciaio al cromo, nichelata, punta brunita

Impugnatura anatomica bicomponente, antiscivolo per una presa più sicura e confortevole

Con foro trasversale - DIN ISO 8764

Punta DIN	Codice	A 1479/1 Cad. €	Per viti Ø mm	Lunghezza lama mm	Lunghezza totale mm	pz.
PH 1	A 1479 1001	5,90	2,1÷3	40	100	12
PH 2	A 1479 1002	5,90	3,1÷5,2	40	100	12



>felo

Lama in acciaio al cromo-molibdeno-vanadio, cromata opaca, punta brunita

Impugnatura bicomponente - Con foro trasversale

Punta DIN	Codice	A 1479/25 Cad. €	Per viti Ø mm	Lunghezza lama mm	Lunghezza totale mm	pz.
PH 1	A 1479 2501	15,00	2,1÷3	25	86	6
PH 2	A 1479 2502	15,00	3,1÷5,2	25	86	6



HAZET

Con lama in acciaio speciale di alta qualità, cromata opaca, punta brunita

Impugnatura bicomponente: una parte in resina sintetica colore azzurro ed una in resina sintetica dura colore nero

Punta DIN	Codice	A 1479/4 Cad. €	Per viti Ø mm	Lunghezza lama mm	Lunghezza totale mm	pz.
PH 1	A 1479 4001	18,90	2,1÷3	25	89	5
PH 2	A 1479 4002	19,80	3,1÷5,2	25	89	5



Giraviti per viti a croce «PHILLIPS®»



ABC SMART

Con lama in acciaio speciale, cromata, punta brunita

Impugnatura anatomica bicomponente - Con foro trasversale - DIN ISO 8764

Punta DIN	Codice	A 1470 Cad. €	Per viti Ø mm	Dimensioni lama mm	Lunghezza totale mm	pz.
PH 0	A 1470 0000	2,64	<2	3x75	160	12
PH 1	A 1470 0001	3,30	2,1÷3	5x100	200	12
PH 2	A 1470 0002	4,10	3,1÷5,2	6x100	210	12
PH 3	A 1470 0003	5,75	5,3÷7,2	8x150	270	12



ABC TOOLS

Con lama in acciaio al cromo, nichelata, punta brunita

Impugnatura anatomica bicomponente, antiscivolo per una presa più sicura e confortevole

Con foro trasversale - DIN ISO 8764

Punta DIN	Codice	A 1472 Cad. €	Per viti Ø mm	Dimensioni lama mm	Lunghezza totale mm	pz.
PH 0	A 1472 0000	4,75	<2	3,0x60	130	12
PH 1	A 1472 0001	6,70	2,1÷3	4,5x80	180	12
PH 2	A 1472 0002	8,25	3,1÷5,2	6,0x100	210	12
PH 3	A 1472 0003	12,00	5,3÷7,2	8,0x150	270	12
PH 4	A 1472 0004	15,00	7,3÷12,7	10,0x200	320	6



Esecuzione con lama lunga

Punta DIN	Codice	A 1472/2 Cad. €	Per viti Ø mm	Dimensioni lama mm	Lunghezza totale mm	pz.
PH 0	A 1472 2000	5,05	<2	3,0x100	200	12
PH 1	A 1472 2001	7,05	2,1÷3	4,5x120	230	12
PH 2	A 1472 2002	8,65	3,1÷5,2	6,0x150	270	12



Esecuzione con lama extra-lunga

Punta DIN	Codice	A 1472/4 Cad. €	Per viti Ø mm	Dimensioni lama mm	Lunghezza totale mm	pz.
PH 1	A 1472 4001	11,00	2,1÷3	5x400	500	6
PH 2	A 1472 4002	12,10	3,1÷5,2	6x400	510	6

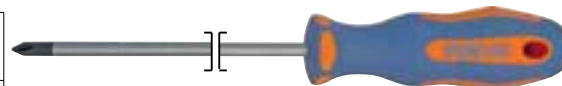

ABC TOOLS

Con lama in acciaio al cromo, interamente rivestita con isolamento congiunto all'impugnatura - Punta brunita

Impugnatura anatomica bicomponente, con foro trasversale - DIN 743

Punta DIN	Codice	M 7101/0 Cad. €	Dimensioni lama mm	Lunghezza totale mm	pz.
PH 0	M 7101 0000	6,40	3,0x60	130	6
PH 1	M 7101 0001	8,35	4,5x80	180	12
PH 2	M 7101 0002	9,90	6,0x100	210	12



M 6 → pag. 878

Giraviti con lama in acciaio inossidabile → M 8 pag. 920



felo

Con lama in acciaio al cromo-molibdeno-vanadio, cromata opaca, punta brunita

Impugnatura anatomica bicomponente - DIN ISO 8764

Punta DIN	Codice	A 1471/1 Cad. €	Per viti Ø mm	Dimensioni lama mm	Lunghezza totale mm	pz.
PH 0	A 1471 1000	7,40	<2	3,0x60	140	12
PH 1	A 1471 1001	8,80	2,1÷3	4,5x80	170	12
PH 2	A 1471 1002	12,80	3,1÷5,2	6,0x100	200	12
PH 3	A 1471 1003	18,10	5,3÷7,2	8,0x150	255	6



Esecuzione con lama lunga

Punta DIN	Codice	A 1471/2 Cad. €	Per viti Ø mm	Dimensioni lama mm	Lunghezza totale mm	pz.
PH 1	A 1471 2001	15,80	2,1÷3	4,5x200	290	12



Giraviti per viti a croce «PHILLIPS®»



»felo

Serie 400 **ERGONIC®**

Impugnatura bicomponente con celle in resina sintetica altamente flessibile sotto il rivestimento dell'impugnatura e morbido elastomero che la riveste completamente e ha un'ottima resistenza a graffi ed acidi oltre ad essere gradevole al tatto - Con foro trasversale

Con lama tonda

Punta DIN	Codice	A 1471/7 Cad. €	Per viti Ø mm	Dimensioni lama mm	Lunghezza totale mm	pz.
PH 0	A 1471 7000	9,40	<2	3,0x60	145	6
PH 1	A 1471 7001	11,40	2,1÷3	4,5x80	175	12
PH 2	A 1471 7002	15,40	3,1÷5,2	6,0x100	205	12
PH 3	A 1471 7003	20,80	5,3÷7,2	8,0x150	260	6



Con lama esagonale ed esagono di manovra

Punta DIN	Codice	A 1474/7 Cad. €	Per viti Ø mm	Dimensioni lama mm	Lunghezza totale mm	pz.
PH 1	A 1474 7001	13,50	2,1÷3	5,0x80	175	12
PH 2	A 1474 7002	17,40	3,1÷5,2	6,35x100	205	12
PH 3	A 1474 7003	24,10	5,3÷7,2	8,0x150	260	6



Con lama esagonale e esagono di manovra

Serie 450 **ERGONIC®**

Lama passante a sezione esagonale con esagono di manovra e cappuccio a battere

Punta DIN	Codice	A 1475/7 Cad. €	Per viti Ø mm	Dimensioni lama mm	Lunghezza totale mm	pz.
PH 1	A 1475 7001	15,30	2,1÷3	5,0x80	175	12
PH 2	A 1475 7002	19,10	3,1÷5,2	6,0x100	200	6



Lama esagonale con esagono di manovra

Serie 330

Lama tonda passante in acciaio al cromo-molibdeno-vanadio, cromata opaca, punta brunita

Impugnatura in legno

Punta DIN	Codice	A 1478/0 Cad. €	Per viti Ø mm	Dimensioni lama mm	Lunghezza totale mm	mm	pz.
PH 1	A 1478 0001	13,90	2,1÷3	4,5x80	175	6	12
PH 2	A 1478 0002	15,00	3,1÷5,2	6,0x100	210	10	12
PH 3	A 1478 0003	20,70	5,3÷7,2	8,0x150	270	12	6



Con lama passante e esagono di manovra



Con lama in acciaio al cromo-vanadio, cromata, punta brunita

Impugnatura trinamic® in resina sintetica nera - Taglienti secondo DIN ISO 8764-2

Punta DIN	Codice	A 1473/1 Cad. €	Per viti Ø mm	Dimensioni lama mm	Lunghezza totale mm	mm	pz.
PH 0	A 1473 1000	12,90	<2	3,0x60	140	—	5
PH 1	A 1473 1001	14,60	2,1÷3	4,5x80	170	—	5
PH 2	A 1473 1002	19,20	3,1÷5,2	6,0x100	200	—	5
PH 3	A 1473 1003	32,90	5,3÷7,2	8,0x150	265	13	5
PH 4	A 1473 1004	45,10	7,3÷12,7	10,0x200	325	16	5



Punta DIN 3 e 4 con esagono di manovra

Impugnatura tricomponente antiscivolo, per elevate prestazioni

Con foro trasversale

Punta DIN	Codice	A 1473/2 Cad. €	Per viti Ø mm	Dimensioni lama mm	Lunghezza totale mm	pz.
PH 0	A 1473 2000	11,50	<2	3,0x60	145	10
PH 1	A 1473 2001	12,60	2,1÷3	4,5x80	185	10
PH 2	A 1473 2002	14,00	3,1÷5,2	6,0x100	215	10



Mod. «HEXANAMIC» - Con lama in acciaio speciale di alta qualità, cromata, punta brunita

Impugnatura anatomica a tre componenti - DIN ISO 8764-1 e -2

Punta DIN	Codice	A 1473/3 Cad. €	Per viti Ø mm	Dimensioni lama mm	Lunghezza totale mm	mm	pz.
PH 0	A 1473 3000	14,80	<2	3,0x60	160	—	5
PH 1	A 1473 3001	17,10	2,1÷3	4,5x80	195	—	5
PH 2	A 1473 3002	23,70	3,1÷5,2	6,0x100	215	—	5
PH 3	A 1473 3003	37,10	5,3÷7,2	8,0x150	280	13	5



Punta DIN 3 con esagono di manovra

Giraviti per viti a croce «Pozidriv®» - «Supadriv®»

ABC SMART

Con lama in acciaio speciale, cromata, punta brunita

Impugnatura anatomica bicomponente - Con foro trasversale - DIN ISO 8764

Punta	Codice	A 1479/8 Cad. €	Per viti Ø mm	Dimensioni lama mm	Lunghezza totale mm	pz.
PZ 0	A 1479 8000	3,20	<2	3x75	160	12
PZ 1	A 1479 8001	3,45	2,1÷3	5x100	200	12
PZ 2	A 1479 8002	4,70	3,1÷5,2	6x100	210	12

ABC TOOLS

Con lama in acciaio al cromo, nichelata, punta brunita

Impugnatura anatomica bicomponente, antiscivolo per una presa più sicura e confortevole

Con foro trasversale - DIN ISO 8764

Punta	Codice	A 1480 Cad. €	Per viti Ø mm	Dimensioni lama mm	Lunghezza totale mm	pz.
PZ 0	A 1480 0000	4,75	<2	3,0x60	130	12
PZ 1	A 1480 0001	6,70	2,1÷3	4,5x80	180	12
PZ 2	A 1480 0002	8,25	3,1÷5,2	6,0x100	210	12

HAZET

- Modello «HEXAnamic»

Lama in acciaio speciale di alta qualità, cromata opaca, punta brunita

Impugnatura a tre componenti - DIN ISO 8764-1 e -2

Punta	Codice	A 1480/1 Cad. €	Per viti Ø mm	Dimensioni lama mm	Lunghezza totale mm	pz.
PZ 0	A 1480 1000	16,80	<2	3,0x60	160	5
PZ 1	A 1480 1001	19,70	2,1÷3	4,5x80	195	5
PZ 2	A 1480 1002	27,60	3,1÷5,2	6,0x100	215	5
PZ 3	A 1480 1003	48,10	5,3÷7,2	8,0x150	280	5



Punta DIN 3 con esagono di manovra

»felo

Con lama in acciaio al cromo-molibdeno-vanadio

Impugnatura anatomica - DIN 8764

Punta	Codice	A 1480/3 Cad. €	Per viti Ø mm	Dimensioni lama mm	Lunghezza totale mm	pz.
PZ 0	A 1480 3000	5,90	<2	3,0x60	135	12
PZ 1	A 1480 3001	7,10	2,1÷3	4,5x80	170	12
PZ 2	A 1480 3002	10,50	3,1÷5,2	6,0x100	200	12
PZ 3	A 1480 3003	15,70	5,3÷7,2	8,0x150	255	6



Serie 400 Rgonic®

Impugnatura bicomponente con celle in resina sintetica altamente flessibile e morbido elastomero per un'ottima resistenza a graffi ed acidi oltre ad essere gradevole al tatto

Con foro trasversale

Punta	Codice	A 1480/6 Cad. €	Per viti Ø mm	Dimensioni lama mm	Lunghezza totale mm	pz.
PZ 1	A 1480 6001	11,40	2,1÷3	4,5x80	175	12
PZ 2	A 1480 6002	15,40	3,1÷5,2	6,0x100	205	12
PZ 3	A 1480 6003	20,80	5,3÷7,2	8,0x150	260	6

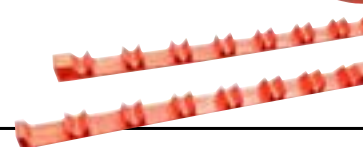

Giraviti per viti a croce «Pozidriv®»-«Supadriv®» - Per elettricisti → M 6 pag. 879

Supporto per giraviti in TPR → pag. 950

»felo Giraviti nani per viti a croce «Pozidriv®» - «Supadriv®»

Con lama in acciaio al cromo, cromata opaca, punta brunita

Impugnatura anatomica bicomponente

Particolarmente adatti per carburatori

Punta	Codice	A 1481/25 Cad. €	Per viti Ø mm	Lunghezza lama mm	Lunghezza totale mm	pz.
PZ 1	A 1481 2501	15,00	2,1÷3	25	86	6
PZ 2	A 1481 2502	15,00	3,1÷5,2	25	86	6



Assortimenti di giraviti

ABC SMART

Con lama in acciaio speciale, cromata, punta brunita

Impugnatura anatomica bicomponente - Con foro trasversale - DIN ISO 8764

In scatola di cartone con visualizzazione del contenuto

Con pezzi n°	Codice	A 1482/1 Cad. €	Composizione	as.
7	A 1482 1007	28,90	5 mm 3,0x75 - 4,0x100 - 5,5x125 - 6,5x150 - 8,0x150 2 Punta DIN 1 - 2	1
8	A 1482 1008	31,10	5 mm 3,0x75 - 4,0x100 - 5,5x125 - 6,5x150 - 8,0x150 3 Punta DIN 0 - 1 - 2	1



A 1482/1

ABC TOOLS

Con lama in acciaio al cromo e impugnatura anatomica bicomponente

Con 5 giraviti

3 giraviti per viti con intaglio A 1436 mm 3,0x80 - 4,0x100 - 6,5x150

2 giraviti per viti a croce «PHILLIPS» A 1472 Punta DIN 1 - 2

Codice A 1483 5000	A 1483/5	Cad. €	40,20	1
--------------------	----------	--------	-------	---



A 1483/5

Con 7 giraviti

5 giraviti per viti con intaglio A 1436 mm 3,0x80 - 4,0x100 - 5,5x150 - 6,5x150 - 8,0x175

2 giraviti per viti a croce «PHILLIPS» A 1472 Punta DIN 1 - 2

Codice A 1483 7000	A 1483/7	Cad. €	60,50	1
--------------------	----------	--------	-------	---



A 1483/7

Con 8 giraviti

5 giraviti per viti con intaglio A 1436 mm 3,0x80 - 4,0x100 - 5,5x125 - 6,5x150 - 8,0x175

3 giraviti per viti a croce «PHILLIPS» A 1472 Punta DIN 0 - 1 - 2

Codice A 1483 8000	A 1483/8	Cad. €	65,50	1
--------------------	----------	--------	-------	---



A 1483/8

Con 10 giraviti

5 giraviti per viti con intaglio A 1436 mm 3,0x80 - 4,0x100 - 5,5x125 - 6,5x150 - 8,0x175

1 giravite nano per viti con intaglio A 1444/1 mm 6,5x38

3 giraviti per viti a croce «PHILLIPS» A 1472 Punta DIN 0 - 1 - 2

1 giravite nano per viti a croce «PHILLIPS» A 1479/1 Punta DIN 2

Codice A 1483 1000	A 1483/10	Cad. €	78,00	1
--------------------	-----------	--------	-------	---



A 1483/10

HAZET

Modello con impugnatura tricomponente con cappuccio a battere

con esagono di manovra

Con 5 giraviti

3 giraviti per viti con intaglio mm 4,5 - 5,5 - 7,0

2 giraviti per viti a croce «PHILLIPS» Punta DIN 1 - 2

Codice A 1484 5500	A 1484/55	Cad. €	86,50	1
--------------------	-----------	--------	-------	---



Impugnatura tricomponente e cappuccio a battere



A 1484/55

Con 6 giraviti

4 giraviti per viti con intaglio A 1436/7 mm 3,0x80 - 4,0x100 - 5,5x125 - 6,5x150

2 giraviti per viti a croce «PHILLIPS» A 1473/2 - Punta DIN 1 - 2

In scatola di cartone con visualizzazione del contenuto

Codice A 1484 6600	A 1484/66	Cad. €	52,50	1
--------------------	-----------	--------	-------	---



A 1484/66

Assortimenti di giraviti



Modello «HEXAnamic»

Con lama in acciaio speciale di alta qualità

Con 5 giraviti

3 giraviti per viti con intaglio A 1444/2 mm 4,0x100 - 5,5x125 - 6,5x150

2 giraviti per viti a croce «PHILLIPS» A 1473/3 - Punta DIN 1 - 2

In scatola di cartone, con visualizzazione del contenuto, ideale per esposizione in punti vendita

Codice A 1484 4500	A 1484/5	Cad. €	79,00		1
--------------------	-----------------	--------	--------------	--	---

Con 10 giraviti

6 giraviti per viti con intaglio A 1444/2 mm 3,5x80 - 4,0x100 - 5,5x125 - 6,5x150 - 8,0x150 - 10,0x175

1 giravite nano per viti con intaglio A 1444/3 mm 5,5x25

2 giraviti per viti a croce «PHILLIPS» A 1473/3 - Punta DIN 1 - 2

1 giravite nano per viti a croce «PHILLIPS» A 1479/4 - Punta DIN 2

In scatola di cartone

Codice A 1484 1000	A 1484/10	Cad. €	244,00		1
--------------------	------------------	--------	---------------	--	---



felo - Con lama in acciaio al cromo-molibdeno-vanadio

Con 5 giraviti

3 giraviti per viti con intaglio mm 3,0x80 - 4,0x100 - 5,5x125

2 giraviti per viti a croce «PHILLIPS» Punta DIN 1 - 2

In scatola di cartone con visualizzazione del contenuto

Codice A 1486 3500	A 1486/35	Cad. €	42,50		1
--------------------	------------------	--------	--------------	--	---

Con 5 giraviti

3 giraviti per viti con intaglio mm 3,0x80 - 4,0x100 - 5,5x125

2 giraviti per viti a croce «POZIDRIV» Punta 1 - 2

In scatola di cartone con visualizzazione del contenuto

Codice A 1486 4500	A 1486/45	Cad. €	42,50		1
--------------------	------------------	--------	--------------	--	---



A 1486/35



A 1486/45

Serie 400 **ergonic**

Con 5 giraviti - In scatola di cartone con visualizzazione del contenuto

3 giraviti per viti con intaglio A 1437/7 mm 4,0x100 - 5,5x125 - 6,5x150

2 giraviti per viti a croce «PHILLIPS» A 1471/7 - Punta DIN 1 - 2

Codice A 1486 6500	A 1486/65	Cad. €	59,75		1
--------------------	------------------	--------	--------------	--	---

Con 6 giraviti - In scatola di cartone con visualizzazione del contenuto

2 giraviti per viti con intaglio A 1437/7 mm 4,0x0,8 - 6,5x1,2

2 giraviti per viti a croce «PHILLIPS» A 1471/7 - Punta DIN 1 - 2

2 giraviti per viti a croce «POZIDRIV» A 1480/6 - Punta 1 - 2

Codice A 1486 6600	A 1486/66	Cad. €	73,00		1
--------------------	------------------	--------	--------------	--	---



A 1486/66



A 1486/7

Con 7 giraviti - In scatola di cartone con visualizzazione del contenuto

4 giraviti per viti con intaglio A 1437/7 mm 3,5x100 - 4,0x100 - 5,5x125 - 6,5x150

2 giraviti per viti a croce «PHILLIPS» A 1471/7 - Punta DIN 1 - 2

1 giravite per viti a croce «POZIDRIV» A 1480/6 - Punta 2

Codice A 1486 7000	A 1486/7	Cad. €	86,00		1
--------------------	-----------------	--------	--------------	--	---

Con 10 giraviti

3 giraviti per viti con intaglio A 1437/7 mm 4,0x100 - 5,5x125 - 6,5x150

2 giraviti per viti a croce «PHILLIPS» A 1471/1 - Punta DIN 1 - 2

3 giraviti per viti «TORX» A 1487/4 gr. Tx15 - Tx20 - Tx25

1 giravite ad alto isolamento VDE per viti con intaglio M 7099 mm 3,5x100

1 cercafase per viti con intaglio 3,0 x 0,8 mm

Su pratico supporto in lamiera di acciaio verniciato con fori per fissare al muro o pannello forato, ideale per avere

sempre a portata di mano il giravite necessario

Dimensioni del supporto LxPxh 370x20x72 mm

Codice A 1486 9500	A 1486/95	Cad. €	143,50		1
--------------------	------------------	--------	---------------	--	---

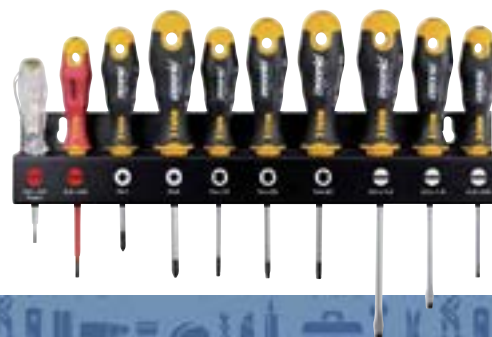

Assortimenti di giraviti

ABC TOOLS

In scatola di cartone con visualizzazione del contenuto

Con 8 giraviti

5 giraviti per viti con intaglio M 7097 da 2,5x75 - 3,0x100 - 4,0x100 - 5,5x125 - 6,5x150 mm
 3 giraviti per viti a croce «PHILLIPS» M 7101/0 - Punta DIN 0 - 1 - 2

Codice M 7101 8100	M 7101/81	Cad. €	71,00		24
--------------------	-----------	--------	-------	---	----



M 7101/81



Con 7 giraviti e cercafase e forbici

5 giraviti per viti con intaglio M 7097/1 da 2,5x75 - 3,0x100 - 3,5x100 - 4,0x100 - 5,5x125 mm
 2 giraviti per viti a croce «PHILLIPS» M 7101/7 - Punta DIN PH 1 - PH 2
 1 cercafase per viti ad intaglio A 1502/45 con lama lunghezza 70 mm
 1 paio di forbici M 7148/1 con lame in acciaio inossidabile

In pratica valigetta di plastica trasparente infrangibile

Codice M 7101 9400	M 7101/94	Cad. €	149,00		1
--------------------	-----------	--------	--------	---	---



M 7101/94

felo

Con 6 giraviti e cercafase

4 giraviti per viti con intaglio M 7097 da 3,0x100 - 4,0x100 - 5,5x125 - 6,5x150 mm
 2 giraviti per viti a croce «PHILLIPS» M 7101/0 - Punta DIN 1 - 2
 1 cercafase per viti ad intaglio con lama lunghezza 100 mm

In scatola di cartone con visualizzazione del contenuto

Codice M 7101 7600	M 7101/76	Cad. €	63,00		1
--------------------	-----------	--------	-------	---	---



M 7101/76



M 7101/85 - Eslim

Con 5 giraviti - Eslim

3 giraviti per viti con intaglio M 7099/1 da 3,0x100 - 4,0x100 - 5,5x125 mm
 2 giraviti per viti a croce «PHILLIPS» M 7101/4 - Punta DIN 1 - 2

In scatola di cartone con foro per appendere su pannelli forati

Codice M 7101 8500	M 7101/85	Cad. €	94,00		1
--------------------	-----------	--------	-------	---	---



M 7101/76

Con 6 giraviti

4 giraviti per viti con intaglio M 7099 da 3,0x100 - 4,0x100 - 5,5x125 - 6,5x150 mm
 2 giraviti per viti a croce «PHILLIPS» M 7101/3 - Punta DIN 0 - 1 - 2

In scatola di cartone con visualizzazione del contenuto

Codice M 7101 7700	M 7101/77	Cad. €	75,00		1
--------------------	-----------	--------	-------	---	---

Con 10 giraviti ERGONIC

4 giraviti per viti con intaglio 2,5x75 - 3,5x100 - 4,0x100 - 5,5x125 mm
 3 giraviti per viti a croce «PHILLIPS» - Punta DIN 0 - 1 - 2

1 giravite per viti a croce «POZIDRIV» - Punta 2

2 giraviti per viti «TORX» Tx10 - Tx20

Su pratico supporto in lamiera di acciaio verniciato con fori per appendere al muro o pannello forato, ideale per avere sempre a portata di mano il giravite necessario

Dimensioni del supporto LxPxh 370x20x72 mm

Codice M 7101 9700	M 7101/97	Cad. €	144,00		1
--------------------	-----------	--------	--------	---	---

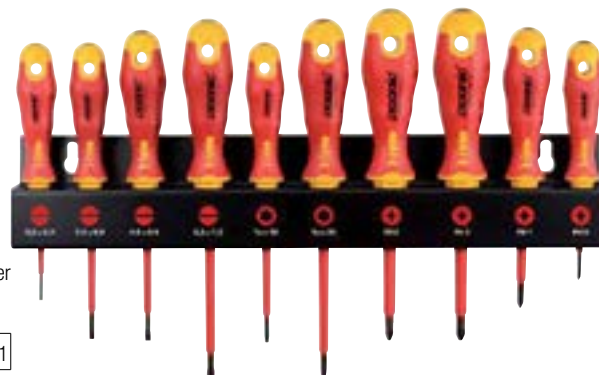

Giraviti per viti «TORX®»

ABC TOOLS

Con lama in acciaio al cromo, cromata, punta brunita

Impugnatura anatomica bicomponente, antiscivolo con foro trasversale

Impronta «TORX®»	Codice	A 1487/6 Cad. €	Per viti	mm	Lunghezza lama mm	Lunghezza totale mm	pz.
T 5	A 1487 6005	5,10	M 1,8	1,42	75	145	12
T 6	A 1487 6006	5,35	M 2	1,99	75	145	12
T 7	A 1487 6007	5,35	M 2,5	2,31	75	145	12
T 8	A 1487 6008	5,35	M 2,5	2,5	75	145	12
T 9	A 1487 6009	5,35	M 3	2,74	75	145	12
T 10	A 1487 6010	7,10	M 3 e 3,5	3,27	100	200	12
T 15	A 1487 6015	7,10	M 3,5 e 4	3,86	100	200	12
T 20	A 1487 6020	7,10	M 4 e 5	4,43	100	200	12
T 25	A 1487 6025	8,55	M 4,5 e 5	5,52	100	210	12
T 27	A 1487 6027	8,55	M 6 e 7	6,65	100	210	12
T 30	A 1487 6030	8,55	M 7 e 8	7,82	100	210	12
T 40	A 1487 6040	8,80	M 8 e 10	1,42	100	210	12

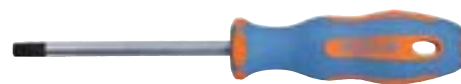

Serie di giraviti in scatola di cartone

A 1487/67 - Con 7 giraviti gr. T6 - T8 - T10 - T15 - T20 - T25 - T30

A 1487/611 - Con 11 giraviti gr. T6 - T7 - T8 - T9 - T10 - T15 - T20 - T25 - T27 - T30 - T40

Codice A 1487 6700	A 1487/67	Cad. €	56,00		6
Codice A 1487 6110	A 1487/611	Cad. €	77,50		1

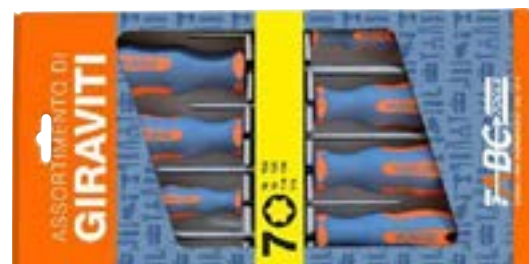

felo

Lama in acciaio al cromo-molibdeno-vanadio, cromata opaca, punta brunita

Impugnatura anatomica bicomponente

Impronta «TORX®»	Codice	A 1487/0 Cad. €	Per viti	mm	Lunghezza lama mm	Lunghezza totale mm	pz.
T 6	A 1487 0006	11,90	M 2	1,99	60	128	12
T 7	A 1487 0007	11,50	M 2,5	2,31	60	140	12
T 8	A 1487 0008	11,50	M 2,5	2,5	60	140	12
T 9	A 1487 0009	11,50	M 3	2,74	60	140	12
T 10	A 1487 0010	12,40	M 3 e 3,5	3,27	100	180	12
T 15	A 1487 0015	12,40	M 3,5 e 4	3,86	100	190	12
T 20	A 1487 0020	13,30	M 4 e 5	4,43	100	200	12
T 25	A 1487 0025	13,30	M 4,5 e 5	4,99	100	200	12
T 27	A 1487 0027	14,20	M 4,5-5-6	5,52	100	200	12
T 30	A 1487 0030	15,80	M 6 e 7	6,65	115	230	6
T 45	A 1487 0045	22,00	M 8 e 10	1,67	125	230	6



Serie di giraviti 5 giraviti per viti «TORX®» gr. T10 - T15 - T20 - T25 - T30

In scatola di cartone con visualizzazione del contenuto

Codice A 1487 0500	A 1487/05	Cad. €	62,50		1
--------------------	------------------	--------	--------------	--	---



Serie 400 ERGONIC®

Impugnatura bicomponente con celle in resina sintetica altamente flessibile e morbido elastomero per un'ottima resistenza a graffi ed acidi oltre ad essere gradevole al tatto

Con foro trasversale

Impronta «TORX®»	Codice	A 1487/4 Cad. €	Per viti	mm	Lunghezza lama mm	Lunghezza totale mm	pz.
T 7	A 1487 4007	13,90	M 2,5	1,99	60	145	12
T 8	A 1487 4008	13,90	M 2,5	2,31	60	145	12
T 9	A 1487 4009	13,90	M 3	2,5	60	145	12
T 10	A 1487 4010	14,70	M 3 e 3,5	2,74	100	185	12
T 15	A 1487 4015	14,70	M 3,5 e 4	3,27	100	195	12
T 20	A 1487 4020	15,60	M 4 e 5	3,86	100	200	12
T 25	A 1487 4025	15,60	M 4,5 e 5	4,43	100	205	12
T 27	A 1487 4027	15,60	M 4,5-5-6	4,99	100	205	12
T 30	A 1487 4030	19,60	M 6 e 7	5,52	115	225	6
T 40	A 1487 4040	27,40	M 7 e 8	6,65	125	235	6



Serie di giraviti 6 giraviti per viti «TORX®» gr. T8 - T9 - T10 - T15 - T20 - T25

In scatola di cartone con visualizzazione del contenuto

Codice A 1487 4600	A 1487/46	Cad. €	73,75		1
--------------------	------------------	--------	--------------	--	---



Giraviti per viti «TORX®»



Lama in acciaio speciale, cromata, punta brunita
Impugnatura trinamic®, in resina sintetica nera

Impronta «TORX®»	Codice	A 1487/2 Cad. €	Per viti	T mm	Lunghezza lama mm	Lunghezza totale mm	pz.
T 6	A 1487 2006	15,40	M 2	1,99	50	128	5
T 7	A 1487 2007	15,40	M 2,5	2,31	50	128	5
T 8	A 1487 2008	15,40	M 2,50	2,5	55	145	5
T 9	A 1487 2009	15,90	M 3	2,74	55	156	5
T 10	A 1487 2010	16,80	M 3 e 3,5	3,27	70	171	5
T 15	A 1487 2015	16,80	M 3,5 e 4	3,86	70	171	5
T 20	A 1487 2020	16,80	M 4 e 5	4,43	85	195	5
T 25	A 1487 2025	19,50	M 4,5 e 5	4,99	85	195	5
T 27	A 1487 2027	19,50	M 4,5-5-6	5,52	100	210	5
T 30	A 1487 2030	20,40	M 6 e 7	3,27	100	210	5



Esecuzione lunga

Impronta «TORX®»	Codice	A 1487/3 Cad. €	Per viti	T mm	Lunghezza lama mm	Lunghezza totale mm	pz.
T 15	A 1487 3015	27,00	M 3,5 e 4	3,86	250	330	5
T 20	A 1487 3020	27,00	M 4 e 5	4,43	250	343	5
T 25	A 1487 3025	29,50	M 4,5 e 5	5,52	250	345	5
T 30	A 1487 3030	34,20	M 6 e 7	1,99	250	360	5



Esecuzione lunga



Lama in acciaio al cromo-vanadio, cromata, punta brunita
Impugnatura a T bicomponente con foro

Impronta «TORX®»	Codice	A 1488 Cad. €	Per viti	T mm	Lunghezza lama mm	Lunghezza totale mm	pz.
T 6	A 1488 0006	13,30	M 2	1,99	80	100	5
T 7	A 1488 0007	13,30	M 2,5	2,31	80	100	5
T 8	A 1488 0008	15,80	M 2,5	2,5	80	100	5



Tipo con due impronte «TORX®» di cui una sferopoliedrica, adatta per agire anche in spazi ristretti con un'angolazione fino a 20°

Lama tonda in acciaio al cromo-vanadio, cromata, punta brunita

Impugnatura a T bicomponente con foro

Impronta «TORX®»	Codice	A 1488/8 Cad. €	Per viti	T mm	Lunghezza lama mm	Lunghezza totale mm	pz.
T 9	A 1488 8009	18,30	M 3	2,50	80	98	1
T 10	A 1488 8010	21,60	M 3 e 3,5	2,74	80	98	1
T 15	A 1488 8015	21,60	M 3,5 e 4	3,27	100	126	1
T 20	A 1488 8020	21,60	M 4 e 5	3,86	100	126	1
T 25	A 1488 8025	23,80	M 4,5 e 5	4,43	110	136	1
T 30	A 1488 8030	25,00	M 6 e 7	5,52	130	156	1
T 40	A 1488 8040	27,30	M 7 e 8	6,65	130	164	1

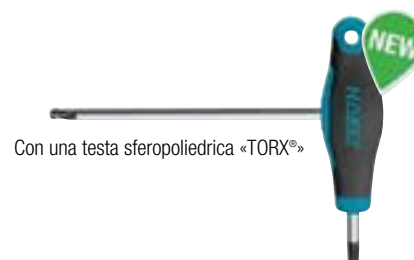

Con una testa sferopoliedrica «TORX®»

Serie di giraviti

Con 7 giraviti per viti «TORX®» A 1487/8 gr. T 9 - T 10 - T 15 - T 20 - T 25 - T 30 - T 40

In scatola

Codice A 1488 8700	A 1488/87	Cad. €	110,00	pz.	1
--------------------	-----------	--------	--------	-----	---

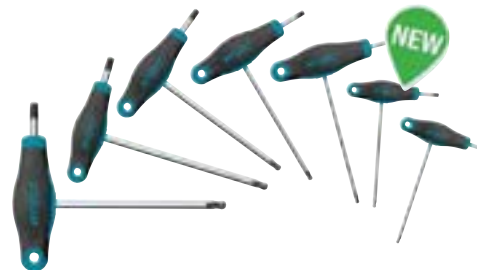

Serie di chiavi maschio «TORX®» con una testa sferopoliedrica per agire in spazi ristretti fino a 20°

Esecuzione lunga, sabbata

Composta da 8 chiavi gr. T 9 - T 10 - T 15 - T 20 - T 25 - T 27 - T 30 - T 40

Su supporto di plastica

Codice A 3110 1900	A 3110/19	Cad. €	133,75	pz.	10
--------------------	-----------	--------	--------	-----	----



Giraviti per viti «TORX®»

Tipo a bandiera ad avvitamento iniziale veloce

Lama in acciaio al cromo-vanadio, temperata e brunita - Impugnatura in ABS

Particolarmente adatti per viti di inserti in metallo duro (placchette)

ABC TOOLS

Impronta «TORX®»	Codice	A 1487/65 Cad. €	Per viti	mm	Lunghezza lama mm	Lunghezza totale mm	pz.
T 5	A 1487 6505	4,50	M 1,8	1,67	35	70	10
T 6	A 1487 6506	4,50	M 2	1,99	35	70	10
T 7	A 1487 6507	4,50	M 2,5	2,31	35	70	10
T 8	A 1487 6508	4,50	M 2,5	2,5	40	75	10
T 9	A 1487 6509	4,05	M 3	2,74	40	75	10
T 10	A 1487 6510	4,20	M 3 e 3,5	3,27	40	75	10
T 15	A 1487 6515	4,40	M 3,5 e 4	3,86	45	80	10
T 20	A 1487 6520	4,70	M 4 e 5	1,42	45	80	10

Serie di giraviti

Con 8 giraviti per viti «TORX®» A 1487/65 gr. T5 - T6 - T7 - T8 - T9 - T10 - T15 - T20

In scatola

Codice A 1487 6800	A 1487/68	Cad. €	35,50	pz.	1
--------------------	------------------	--------	--------------	-----	---

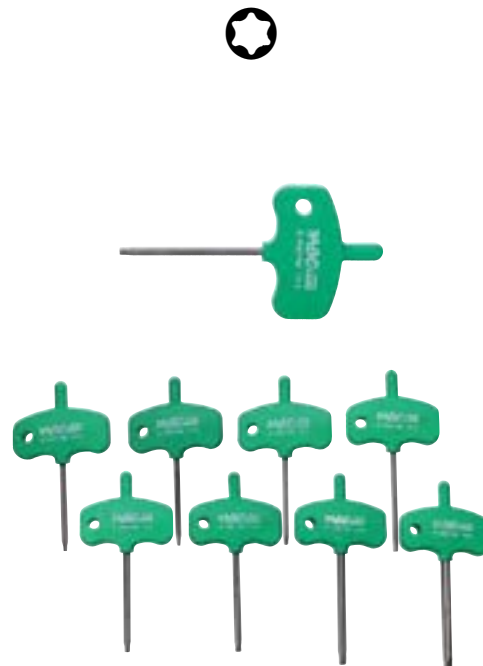
**felo**

Impronta «TORX®»	Codice	A 1487/7 Cad. €	Per viti	mm	Lunghezza lama mm	Lunghezza totale mm	pz.
T 5	A 1487 7005	5,90	M 1,8	1,67	33	67	3
T 6	A 1487 7006	5,90	M 2	1,99	33	67	3
T 7	A 1487 7007	5,90	M 2,5	2,31	33	67	3
T 8	A 1487 7008	5,90	M 2,5	2,5	33	67	3
T 9	A 1487 7009	5,90	M 3	2,74	37	73	3
T 10	A 1487 7010	5,90	M 3 e 3,5	3,27	37	73	3
T 15	A 1487 7015	6,60	M 3,5 e 4	3,86	43	80	3
T 20	A 1487 7020	7,20	M 4 e 5	1,67	43	80	3

Serie di giraviti

Con 7 giraviti per viti «TORX®» A 1487/7 gr. T6 - T7 - T8 - T9 - T10 - T15 - T20

Supporto in ABS adatto per banchi da lavoro per manutenzione in officine meccaniche, autofficine

Codice A 1487 7700	A 1487/77	Cad. €	40,20	pz.	1
--------------------	------------------	--------	--------------	-----	---

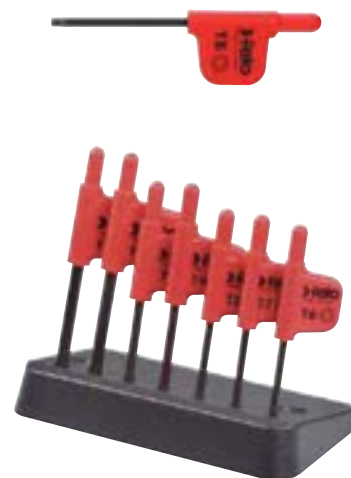
**felo Giraviti nani per viti «TORX®»**

Particolarmente adatti per carburatori

Con lama in acciaio al cromo, cromata opaca, punta brunita

Impugnatura anatomica bicomponente

Impronta TORX®	Codice	A 1487/8 Cad. €	Per viti	mm	Diametro lama mm	Lunghezza lama mm	pz.
T 15	A 1487 8015	15,00	M 3,5 e 4	3,27	4	25	6
T 20	A 1487 8020	15,00	M 4 e 5	3,86	5	25	6
T 25	A 1487 8025	15,00	M 4,5 e 5	4,43	5	25	6

**felo Giraviti per viti «TORX® PLUS»**

Tipo a bandiera ad avvitamento iniziale veloce

Con lama in acciaio al cromo-vanadio, temperata e brunita - Impugnatura in ABS

Particolarmente adatti per piccole viti di inserti in metallo duro (placchette)

Grandezza IP	Codice	A 1488/2 Cad. €	Per viti	mm	Lunghezza lama mm	Lunghezza totale mm	pz.
6	A 1488 2006	5,90	M 2	1,67	33	67	3
7	A 1488 2007	5,90	M 2,5	1,99	33	67	3
8	A 1488 2008	5,90	M 2,5	2,31	33	67	3
9	A 1488 2009	5,90	M 3	2,50	37	73	3
10	A 1488 2010	5,90	M 3 e 3,5	2,74	37	73	3
15	A 1488 2015	6,60	M 3,5 e 4	3,27	37	80	3

Giraviti per viti TORX PLUS®

Impronta con caratteristiche di tenuta simili all'impronta «TORX®», ma con un aumento della forza di serraggio del 25% e riduzione dell'usura della vite e del giravite



Giraviti per viti «TORX®» tamper resistant

ABC TOOLS

Lama in acciaio al cromo, nichelata, punta brunita

Impugnatura anatomica bicomponente, antiscivolo per una presa più sicura e confortevole

Con foro trasversale

Impronta «TORX®»	Codice	A 1488/3 Cad. €	Per viti	mm	Lunghezza lama mm	Lunghezza totale mm	pz.
T 10	A 1488 3010	7,50	M 3 e 3,5	3,27	100	200	12
T 15	A 1488 3015	7,50	M 3,5 e 4	3,86	100	200	12
T 20	A 1488 3020	7,50	M 4 e 5	4,43	100	200	12
T 25	A 1488 3025	9,00	M 4,5 e 5	4,99	100	210	12
T 27	A 1488 3027	9,00	M 4,5-5-6	5,52	100	210	12
T 30	A 1488 3030	9,00	M 6 e 7	6,65	100	210	12
T 40	A 1488 3040	9,25	M 7 e 8	2,74	100	210	12

Serie di 7 giraviti gr. T10 - T15 - T20 - T25 - T27 - T30 - T40

In scatola

Codice A 1488 3700	A 1488/37	Cad. €	59,00	pz.	1
--------------------	-----------	--------	-------	-----	---



Serie 400 **ERGONIC**

Lama in acciaio al cromo-molibdeno-vanadio, cromata opaca, punta brunita

Impugnatura bicomponente con celle in resina sintetica altamente flessibile e morbido elastomero per un'ottima resistenza a graffi ed acidi oltre ad essere gradevole al tatto

Con foro trasversale

Impronta «TORX®»	Codice	A 1488/5 Cad. €	Per viti	mm	Lunghezza lama mm	Lunghezza totale mm	pz.
T 10	A 1488 5010	21,40	M 3 e 3,5	2,74	100	186	12
T 15	A 1488 5015	21,50	M 3,5 e 4	3,27	100	194	12
T 20	A 1488 5020	23,40	M 4 e 5	3,86	100	201	12
T 25	A 1488 5025	23,40	M 4,5 e 5	4,43	100	206	12



HAZET - Modello «HEXAnamic»

Lama in acciaio speciale di alta qualità, cromata opaca, punta grigia

Impugnatura anatomica a tre componenti

Impronta «TORX®»	Codice	A 1488/7 Cad. €	Per viti	mm	Lunghezza lama mm	Lunghezza totale mm	pz.
T 8	A 1488 7008	24,00	M 2,5	2,5	60	160	5
T 9	A 1488 7009	24,00	M 3	2,74	60	160	5
T 10	A 1488 7010	24,00	M 3 e 3,5	3,27	80	180	5
T 15	A 1488 7015	25,10	M 3,5 e 4	3,86	80	180	5
T 20	A 1488 7020	25,10	M 4 e 5	4,43	100	215	5
T 25	A 1488 7025	25,60	M 4,5 e 5	4,99	100	215	5



Serie di 7 giraviti gr. T8 - T9 - T10 - T15 - T20 - T25 - T30

In alloggiamento da 1/3 in materiale espanso resistente ed antiolio - Dimensioni LxP 342x172 mm

Codice A 1488 9000	A 1488/9	Cad. €	181,00	pz.	1
--------------------	----------	--------	--------	-----	---

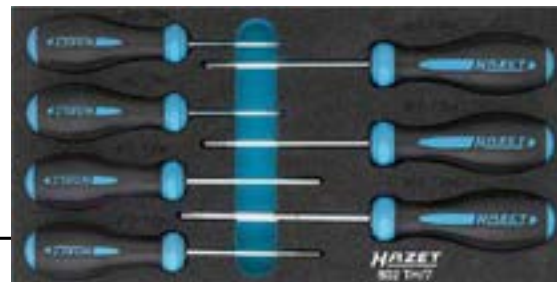

ABC TOOLS Giraviti per viti TORQ-SET

Lama in acciaio al nickel-cromo-molibdeno, cromata opaca

Impugnatura «Soft grip» anatomica bicomponente: una parte in resina sintetica antiurto ed un'altra in morbido elastomero, con foro trasversale

Particolarmente adatti nel settore aeronautico ed aerospaziale

Per viti con	TS	0	1	2	4	10
Codice	A 1493 4000	A 1493 4001	A 1493 4002	A 1493 4004	A 1493 4010	
A 1493/4	Cad. €	2,51	3,30	3,30	3,30	4,00
Lunghezza lama	mm	60	80	80	80	100
Lunghezza totale	mm	130	150	165	165	200
pz.		10	10	10	10	10

Inserti per viti TORQ-SET → A 5 pag. 49



Giraviti per viti «One Way»

Impugnatura in resina sintetica

Per viti One-Way	M 4	M 5	M 6
Codice	A 1493 5004	A 1493 5005	A 1493 5006
A 1493/5	Cad. €	a richiesta	a richiesta



Giraviti per viti ad esagono incassato

ABC TOOLS

Con lama in acciaio al cromo, cromata

Impugnatura anatomica bicomponente, antiscivolo per una presa sicura e confortevole

Con foro trasversale - pz. 12

Per viti	mm	1,5	2	2,5	3	4	5	6
Codice	A 1489	3015	3002	3025	3003	3004	3005	3006
A 1489/3	Cad. €	4,50	4,50	4,95	3,90	6,80	5,80	7,04
Lunghezza lama	mm	60	60	75	75	100	100	125
Lunghezza totale	mm	130	130	145	145	200	200	235

Serie di giraviti - In scatola di cartone

7 giraviti per viti ad esagono incassato A 1489/3 mm 1,5 - 2 - 2,5 - 3 - 4 - 5 - 6

Codice A 1489 3700	A 1489/37	Cad. €	46,40	1
--------------------	-----------	--------	-------	---

Chiavi maschio esagonali a «T» → A 8 pag. 112

HAZET

Lama in acciaio al cromo-vanadio, cromata opaca, punta brunita

Impugnatura a «T» bicomponente con foro - pz. 5

Per viti	mm	2	2,5	3	4	5	6	8	10
Codice	A 1489	6002	6025	6003	6004	6005	6006	6008	6010
A 1489/6	Cad. €	12,10	12,10	13,40	15,20	16,40	17,30	19,00	32,10
Lunghezza lama	mm	100	100	150	150	200	200	200	200
Lunghezza totale	mm	120	120	170	175	230	230	235	235

Tipo con estremità sferopoliedrica per agire anche con angolazioni fino a 30°

ABC TOOLS

Lama in acciaio al cromo-vanadio, cromata opaca - Impugnatura anatomica in resina sintetica - pz. 5

Per viti	mm	2	2,5	3	4	5	6	8
Codice	A 1490	0002	0025	0003	0004	0005	0006	0008
A 1490	Cad. €	-	2,90	2,90	4,10	5,05	5,90	6,90
Lunghezza lama	mm	75	100	100	100	100	125	150
Lunghezza totale	mm	150	175	175	190	190	230	260

Con lama in acciaio al cromo, nichelata, punta brunita

Impugnatura anatomica bicomponente, antiscivolo per una presa più sicura e confortevole - Con foro trasversale

Per viti con	mm	2	2,5	3	4	5	6
Codice	A 1491	0002	0025	0003	0004	0005	0008
A 1491	Cad. €	7,35	7,50	7,75	8,50	8,85	11,00
Lunghezza lama	mm	75	75	100	100	100	150
Lunghezza totale	mm	145	145	170	200	200	255

HAZET

Lama esagonale in acciaio al cromo-vanadio, cromata con punta brunita

Con 2 esagoni di manovra: 1 normale e 1 sferopoliedrico

Impugnatura a "T" bicomponente con foro

Per viti con	mm	2	2,5	3	4	5	6	8
Codice	A 1491	2002	2025	2003	2004	2005	2006	2008
A 1491/2	Cad. €	15,80	15,80	18,10	18,10	20,20	23,80	28,30
Lunghezza lama	mm	100	100	150	150	200	200	200
Lunghezza totale	mm	118	118	168	168	226	234	234

Serie di giraviti

7 giraviti per viti ad esagono incassato A 1491/2 mm 2 - 2,5 - 3 - 4 - 5 - 6 - 8

Codice A 1491 2700	A 1491/27	Cad. €	102,00	1
--------------------	-----------	--------	--------	---

ABC TOOLS

Tipo con gambo flessibile rivestito con guaina termoplastica

Con punta in acciaio speciale - Impugnatura bicomponente

Particolarmente adatti per agire in spazi di difficile accesso - 10 pz.

Per viti	mm	2	2,5	3	4	5	6
Codice	A 1492	0002	0025	0003	0004	0005	0006
A 1492	Cad. €	29,90	29,90	29,90	29,90	29,90	29,90
Lunghezza lama	mm	115	115	115	115	115	115
Lunghezza totale	mm	270	270	270	270	270	270

Impugnature porta inserti → A 5 pag. 46

Chiavi a bocca esagonale con gambo flessibile → A 8 pag. 102

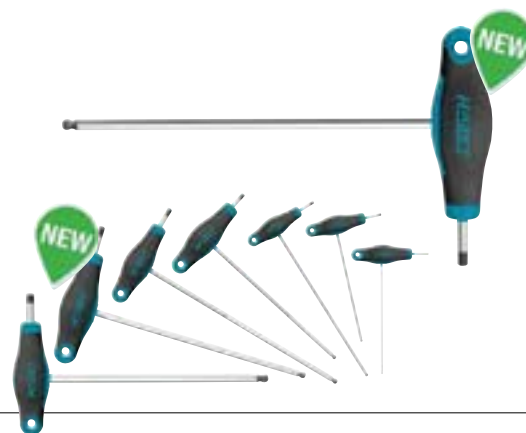
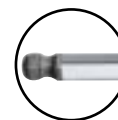

felo smart Giraviti a lame intercambiabili

Con **lame combinate in acciaio al cromo-vanadio** con sezione esagonale \bullet mm 6,3 (1/4"), cromate opache, punte bruniti
Impugnatura ergonomica in materiale bicomponente **altamente resistente agli urti** con **alloggiamento con snodo per inserimento della lama frontale** per impiego come un normale giravite o a "T" per la trasmissione di elevati momenti di forza

Lame doppie reversibili, lunghezza 160 mm

Si utilizzano con l'ausilio dell'impugnatura A 1494/2



Punte	\bullet 4x0,8 - \oplus PH1	\bullet 5x0,8 - \oplus PZ1	\bullet 6x1 - \oplus PZ2	\bullet 7x1,2 - \oplus PZ3	\oplus PH2 - \oplus PH3	\bullet mm 3 e 4
Codice	A 1494 1001	A 1494 1002	A 1494 1003	A 1494 1004	A 1494 1005	A 1494 1006
A 1494/1	Cad. € 15,80	15,80	15,80	15,80	15,80	15,80
Punte	\bullet mm 5 e 6	\oplus T6 - \oplus T7	\oplus T8 - \oplus T9	\oplus T10 - \oplus T15	\oplus T20 - \oplus T25	\oplus T30 - \oplus T40
Codice	A 1494 1007	A 1494 1008	A 1494 1009	A 1494 1010	A 1494 1011	A 1494 1012
A 1494/1	Cad. € 15,80	15,80	15,80	15,80	15,80	15,80
Punte	\oplus T10 - \oplus T15	\oplus T20 - \oplus T25	\oplus T30 - \oplus T45	\bullet 7x1,2 - \oplus PH1	\bullet 6x1 - \oplus PH2	\oplus XZN 5 e 6
Codice	A 1494 1013	A 1494 1014	A 1494 1015	A 1494 1017	A 1494 1018	A 1494 1027
A 1494/1	Cad. € 18,50	18,50	18,50	15,80	15,80	15,00
Punte	\bullet mm 5,5	\bullet mm 6	\bullet mm 7	\bullet mm 8	\bullet mm 10	\bullet mm 13
Codice	A 1494 1030	A 1494 1031	A 1494 1032	A 1494 1033	A 1494 1035	A 1494 1038
A 1494/1	Cad. € 28,50	28,50	28,80	28,80	28,80	28,80

Accessori per giraviti a lame intercambiabili

A 1494/11 - Adattatore per bussole attacco \blacksquare 1/4" - attacco esagonale \bullet 1/4" E 6,3

A 1494/15 - Portainseri attacco esagonale \bullet 1/4" per inserti attacco \bullet 1/4"

Codice A 1494 1100	A 1494/11	Lungh. 150 mm	Cad. € 16,70		1
Codice A 1494 1500	A 1494/15	Lungh. 155 mm	Cad. € 33,00		1

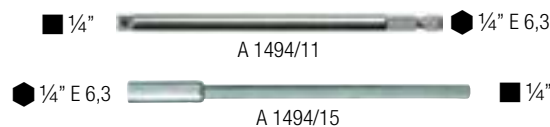

Impugnatura ergonomica di manovra smart

In materiale **bicomponente**, con 2 posizionamenti della lama: impiego a "T", per la trasmissione di elevati momenti di forza, impiego frontale come un normale giravite - Lunghezza totale 105 mm

Codice A 1494 2000	A 1494/2	Cad. € 45,80		1
---------------------------	-----------------	---------------------	--	---



Assortimenti di giraviti a lame intercambiabili

Tipo con fodero in tessuto di nylon extra robusto, con passante per fissaggio alla cintura e chiusura su tessuto con ganci (tipo velcro)

Composto da:

1 impugnatura ergonomica **smart** A 1494/2

8 lame combinate A 1494/1:

- 4x0,8 mm e \oplus PH1 (gr. 1)
- 5x0,8 mm e \oplus PZ1 (gr. 2)
- 6x1,0 mm e \oplus PZ2 (gr. 3)
- 7x1,2 mm e \oplus PZ3 (gr. 4)
- PH2 e \oplus PH3 (gr. 5)
- 5 mm e ● 6 mm (gr. 7)
- Tx 20 e ● Tx 25 (gr. 11)
- Tx 30 e ● Tx 45 (gr. 12)

Dimensioni fodero chiuso 150x85x35h mm - Peso 0,5 kg

Codice A 1494 3000	A 1494/3	Cad. € 145,00		1
---------------------------	-----------------	----------------------	--	---

Tipo in cassetta di resina sintetica con angolari antiurto e antiscivolo - Composta da:

1 impugnatura ergonomica **smart** A 1494/2 con 2 alloggiamenti

12 lame combinate A 1494/1:

- 4x0,8 mm e \oplus PH1 (gr. 1)
- 5 mm e ● 6 mm (gr. 7)
- 5x0,8 mm e \oplus PZ1 (gr. 2)
- Tx 6 e ● Tx 7 (gr. 8)
- 6x1,0 mm e \oplus PZ2 (gr. 3)
- Tx 8 e ● Tx 9 (gr. 9)
- 7x1,2 mm e \oplus PZ3 (gr. 4)
- Tx 10 e ● Tx 15 (gr. 10)
- PH2 e \oplus PH3 (gr. 5)
- Tx 20 e ● Tx 25 (gr. 11)
- 3 mm e ● 4 mm (gr. 6)
- Tx 30 e ● Tx 45 (gr. 12)

Dimensioni cassetta 230x130x55h mm - Peso 1,1 kg

Codice A 1494 4000	A 1494/4	Cad. € 177,00		1
---------------------------	-----------------	----------------------	--	---

Tipo con 12 lame con rivestimento protettivo ad alto isolamento

In cassetta di resina sintetica con angolari antiurto e antiscivolo - Composto da:

1 impugnatura di manovra M 7103/2

1 cappuccio in resina per utilizzare le lame per lavori di precisione

12 lame intercambiabili M 7103/1:

- gr. 2 ● 2,5x0,4
- gr. 8 ● 5,5x1,0
- gr. 21 ● \oplus PZ2
- gr. 3 ● 3,0x0,5
- gr. 11 ● 6,5x1,2
- gr. 27 ● T10
- gr. 5 ● 3,5x0,6
- gr. 14 ● \oplus PH1
- gr. 28 ● T15
- gr. 6 ● 4,0x0,8
- gr. 16 ● \oplus PH2
- gr. 29 ● T20

Dimensioni cassetta LxPxh 230x130x55 mm - Peso 0,9 kg

Codice M 7103 1300	M 7103/13	Cad. € 134,00		1
---------------------------	------------------	----------------------	--	---

Giraviti a lame intercambiabili

Tipo con impugnatura a serbatoio

Composto da:

1 impugnatura a serbatoio con mandrino - 3 lame per viti con intaglio  3 - 5 - 6 mm1 lama per viti a croce  Punta DIN 1 - 1 punteruolo a lama quadra

1 punteruolo a lama tonda - 1 lama a trivellino

Codice A 1495 0000	A 1495	Cad. €	6,35	 10
--------------------	---------------	--------	-------------	--



Tipo con lama reversibile in acciaio al cromo-molibdeno-vanadio

Esecuzione corta



Con punte  larghezza 6 mm e  PH 2

Lunghezza totale 86 mm

Codice A 1496 0000	A 1496	Cad. €	3,55	 12
--------------------	---------------	--------	-------------	--



>felo



Impugnatura bicomponente e lama con sezione esagonale  1/4"Con punte  larghezza 5,5 mm e  PH 2

Lunghezza totale 86 mm

Codice A 1496 2000	A 1496/2	Cad. €	12,90	 6
--------------------	-----------------	--------	--------------	---



Esecuzione lunga

Con punte  larghezza 6 mm e  PH 2

Lunghezza totale 150 mm

Codice A 1497 2000	A 1497/2	Cad. €	3,70	 12
--------------------	-----------------	--------	-------------	--



Giraviti angolari

Tipo per viti con intaglio  (lame con tagli contrapposti)

>felo

Con lama in acciaio al cromo-molibdeno-vanadio, nuda

Lunghezza totale mm	Codice	A 1499/1 Cad. €	Dimensioni lama mm	 pz.
125	A 1499 1125	7,80	4,0 x 0,8	12
135	A 1499 1135	9,90	5,5 x 1,0	12
200	A 1499 1200	16,80	8,0 x 1,2	12

Tipo per viti a croce «PHILLIPS®» 

>felo

Lama in acciaio al cromo-molibdeno-vanadio, nuda

Punta DIN	Codice	A 1501/1 Cad. €	Lunghezza totale mm	Per viti Ø mm	 pz.
PH 1+2	A 1501 1012	8,10	135	2,1÷3 - 3,1÷5,2	12
PH 3+4	A 1501 1034	17,40	200	5,3÷7,2 - 7,3÷12,7	12

Tipo combinato per viti con intaglio e a croce «PHILLIPS®»  

>felo

Punta per viti ad intaglio  6 mm e per viti a croce «PHILLIPS®»  - Punta DIN 2

Lama in acciaio al cromo-molibdeno-vanadio, nuda - Lunghezza totale 135 mm

Codice A 1501 2000	A 1501/2	Cad. €	7,20	 12
--------------------	-----------------	--------	-------------	--

Tipo per viti a croce «POZIDRIV®» - «SUPADRIV®» 

>felo

Lama in acciaio al cromo-molibdeno-vanadio, fosfatata nuda

Punta	Codice	A 1501/4 Cad. €	Lunghezza totale mm	Per viti Ø mm	 pz.
PZ 1+2	A 1501 4012	22,80	135	2,1÷3 - 3,1÷5,2	12



Giraviti cercafase a lama fissa

ABC TOOLS

Per tensione da 100÷500 V - Con clip da taschino
Lama in acciaio utensile, indurito e nichelato - 12 pz.

Lunghezza lama	mm	45	65	100
Codice		A 1502 1035	A 1502 1065	A 1502 1100
A 1502/1	Cad. €	1,45	1,45	2,25
Dimensioni lama	mm	3x0,5	3x0,5	4x0,6
Lunghezza totale	mm	120	140	190

Secondo norme di sicurezza VDE 0680 - Per tensione da 120÷250V

Lama in acciaio temperato, nichelata, dimensioni 3x0,5 mm

Lunghezza lama	mm	65	100
Codice		A 1502 3065	A 1502 3100
A 1502/3	Cad. €	1,65	2,45
Lunghezza totale	mm	140	190

Costruiti a norme di sicurezza VDE 0680 - Per tensione da 125÷250V

Frequenza 50÷500 Hz - Lama in acciaio al cromo-vanadio, cromata

Con clip da taschino - 12 pz.

Lunghezza lama	mm	65	100
Codice		A 1502 4065	A 1502 4100
A 1502/4	Cad. €	3,05	3,70
Dimensioni lama	mm	3,0x0,4	3,5x0,4
Lunghezza totale	mm	155	190

Per tensione da 105÷250V

Impugnatura ergonomica in acetato di cellulosa - Con clip da taschino

Lama di precisione, in acciaio al cromo-molibdeno-vanadio, cromata

Dimensioni lama 3x0,5x70 mm - Lunghezza totale 140 mm

Codice A 1502 4570	A 1502/45	Cad. €	5,05	6
--------------------	-----------	--------	------	---

felo

Per tensione da 150÷250V

Impugnatura ergonomica in acetato di cellulosa - Con clip da taschino

Lama di precisione, in acciaio al cromo-molibdeno-vanadio, cromata

Lunghezza lama 70 mm - Dimensioni lama 3x0,5 mm - Lunghezza totale 142 mm

Codice A 1502 5070	A 1502/5	Cad. €	14,90	12
--------------------	----------	--------	-------	----

Giravite cercafase multifunzionale

Consente di effettuare:

- la **verifica della presenza di corrente alternata da 70V a 250V anche senza contatto**;
- il controllo di fase, neutro e messa a terra di prese,
- il controllo della continuità e della polarità su fusibili, lampadine, ecc.

LED di controllo ad alta luminosità per utilizzare il cercafase anche come torcia per ispezioni

Con clip da taschino - Funziona con 3 batterie a pastiglia tipo AG-3 (incluse) o similari

Lunghezza totale 145 mm - Dimensioni lama 3x0,5 mm

Codice A 1503 0000	A 1503	Cad. €	29,50	1
--------------------	--------	--------	-------	---

Rilevatori (tester) di tensione

Adatti per rilevare la presenza di tensione senza contatto in quadri elettrici, cavi, prese, circuiti, lampade, ecc.

ed eventuali interruzioni di linea nei cavi - Tasto ZOOM per il tracciamento di linee a profondità elevate

Segnalazione della presenza di tensione tramite accensione del LED

Con minitorcia integrata ad alta luminosità attivabile tramite tasto ON/OFF

Alimentazione tramite 2 batterie AAA da 1,5V (N 9200 1001), incluse - Lunghezza totale 160 mm

H 5437/2 - Per tensione AC da 24V a 1000V - Frequenza 50-60Hz - CAT III

H 5437/3 - Per tensione AC da 12V a 1000V - Frequenza 50-60 Hz - CAT IV

Ideale per armadi e impianti elettrici con indicazione di tensioni elettriche e stati tramite LED a più colori e segnalazione acustica con vibrazione del riconoscimento degli stati

Codice H 5437 2000	H 5437/2	Cad. €	48,20	1
--------------------	----------	--------	-------	---

Codice H 5437 3000	H 5437/3	Cad. €	101,00	1
--------------------	----------	--------	--------	---

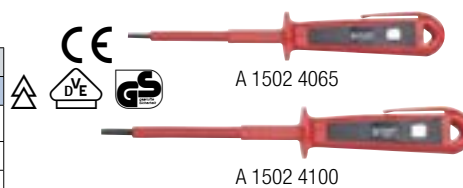
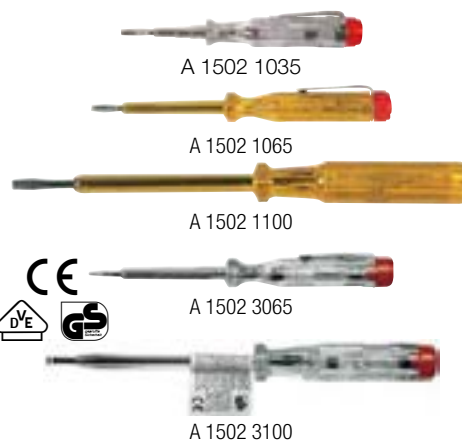

Cercafase a due poli con voltmetro**Con rivestimento protettivo in gomma antiolio**

Grado di protezione IP40

A 2 scale: - gialla per **corrente alternata da 125 a 750V**- rossa per **corrente continua da 120 a 750V**

Per la ricerca della polarità e la determinazione delle tensioni da 110 a 440V su corrente continua e da 120 a 500V su corrente alternata (con punte fino a 750V)

Impugnature di gomma con paramani, scale di facile lettura

Interruttore anulare incorporato nell'impugnatura per l'inserimento sotto carica

Cavo ad alto isolamento lunghezza 1 m

Lampada con finestrella lenticolare

Codice A 1505 0000	A 1505/0	Cad. €	99,00		1
--------------------	-----------------	--------	--------------	---	---

IP
40

CE

Strumenti prova circuiti per autoveicoli**Per tensioni da 6÷24V**

Corpo in ottone, con ago per la perforazione dei rivestimenti isolati dei cavi

Completo di lampadina, cavo e morsetto - Cappuccio filettato di protezione

A 1506/3 - ABC TOOLS**A 1506/5 - HAZET**

Codice A 1506 3000	A 1506/3	Cad. €	11,70		10
--------------------	-----------------	--------	--------------	---	----

Codice A 1506 5000	A 1506/5	Cad. €	36,30		10
--------------------	-----------------	--------	--------------	---	----

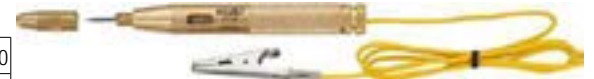
**Lampadine di ricambio** per A 1506/3 - A 1506/5**In confezione**  **indivisibile da 10 pezzi**

Codice A 1506 6000	A 1506/6	Cad. €	1,50		10
--------------------	-----------------	--------	-------------	---	----

**Per tensioni da 3÷48 Volt**

Particolarmente adatto per il controllo di parti elettriche ed elettroniche su autoveicoli, per la ricerca di guasti su componenti

Con 5 LED per indicare le diverse gamme di tensione

Composto da: punta di contatto, ago per la perforazione del rivestimento dei cavi, morsetto a coccodrillo e punta di controllo

Corpo in resina termoplastica nera - Lunghezza cavo 1 m

Codice A 1506 7000	A 1506/7	Cad. €	87,75		1
--------------------	-----------------	--------	--------------	---	---

Per tensioni da 12÷24 Volt

Particolarmente adatto per il controllo di parti elettriche p.es. pompe elettriche per il carburante, relais, lampadine, motorini alzacristalli, ecc.

Con lampada per **illuminare il punto dell'intervento e segnali acustici****Determina immediatamente la polarità tramite LED** rosso/verde

Verifica collegamenti a massa difettosi e la continuità di relais, fusibili, fasci di cavi, interruttori, ecc.

Protetto contro corto circuiti 7,5A

Lunghezza cavo 6 m

Codice A 1506 8000	A 1506/8	Cad. €	357,00		1
--------------------	-----------------	--------	---------------	---	---



CE □

**AMPROBE MULTIMETRI DIGITALI**

Qualità e **prestazioni** senza confronti.
Strumenti della **massima precisione** e ideali per
problematiche difficili da individuare.

Questi sono solo alcuni dei vantaggi della gamma di
multimetri digitali Amprobe.

Aste magnetiche TMP

Con magnete permanente

Particolarmente adatte per prendere viti, minuterie metalliche in zone di difficile accesso

Tipo con asta rivestita in PVC

ABC TOOLS

Impugnatura di resina sintetica - pz. 1

Forza magnetica	g	270
Codice		A 1517 0270
A 1517	Cad. €	7,70
Lunghezza totale	mm	400
Diametro testa	mm	4



Tipo flessibile con spirale in acciaio, cromata

HAZET

Impugnatura bicomponente - pz. 1

Forza magnetica	g	1100	4500	7500
Codice		A 1518 1100	A 1518 4500	A 1518 7500
A 1518	Cad. €	84,25	94,25	147,25
Lunghezza totale	mm	475	545	545
Diametro testa	mm	8	15	19



ABC TOOLS

Con impugnatura di resina termoplastica - pz. 1

Forza magnetica	g	500	1000	1800	3000
Codice		A 1519 0500	A 1519 1000	A 1519 1800	A 1519 3000
A 1519	Cad. €	19,00	21,50	22,30	48,20
Lunghezza totale	mm	460	460	520	520
Diametro testa	mm	8	12	15	19

Tipo con asta telescopica

Forza magnetica 500 g

Diametro testa 8 mm

Con punta per tracciare protetta da apposito cappuccio e clip da taschino

Lunghezza: chiuso 150 mm - aperto 660 mm

Codice A 1520 0000	A 1520	Cad. €	15,10		1
---------------------------	---------------	--------	--------------	--	---



ECLIPSE

Forza magnetica 4 kg

Diametro testa 90 mm

Lunghezza chiuso 740 mm - aperto 990 mm

Codice A 1522 1088	A 1522/1	Cad. €	85,20		1
---------------------------	-----------------	--------	--------------	--	---



Tipo fisso in acciaio

Il diametro 5 è completo di impugnatura in plastica - Adatte anche per estrarre trucioli, limature, viti, ecc. nei fori ciechi di lavorazioni meccaniche (foratura, alesatura, maschiatura) - pz. 1

Diametro magnete	mm	3	5
Codice		A 1521 0003	A 1521 0005
A 1521	Cad. €	49,90	51,00
Lunghezza totale	mm	90	130

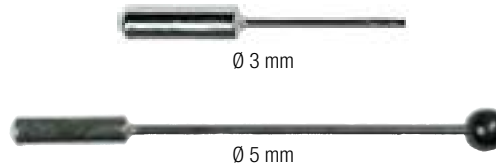

ABC TOOLS Utensili speciali prensili

Particolarmente adatti nei lavori di riparazione e montaggio radio, televisori, nel campo elettronico, ecc.

Per interventi di presa in luoghi di difficile accesso

Con 3 griffe elastiche retrattili a molla

Gr. 170 - Esecuzione diritta con clip da taschino

Gr. 540 - Esecuzione flessibile, con spirale in acciaio, nichelata

Impugnatura in resina sintetica con alette di contrasto

Lunghezza totale	mm	170	540
Codice		A 1523 5170	A 1523 5540
A 1523/5	Cad. €	22,80	29,10
Ø max. di presa	mm	12	22

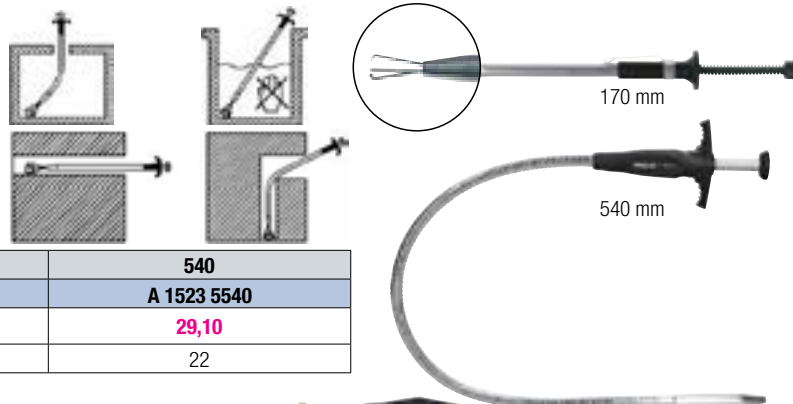

Giraviti prensili → A 4 pag. 43



Particolarmente adatti per elettrotecnica ed elettronica

Tipo fisso**In resina sintetica - Con specchio a 45° - Interamente isolato**

Composto da 2 parti:

1 specchietto Ø 25 mm con impugnatura, lunghezza 165 mm

1 impugnatura di prolungamento, lunghezza 140 mm

Lunghezza totale 270 mm

Codice A 1524 0000	A 1524	Cad. €	14,00		1
---------------------------	---------------	--------	--------------	---	---

**Interamente in metallo - Con specchio Ø 30 mm orientabile**

Con doppio snodo

Lunghezza totale 210 mm

Codice A 1525 0000	A 1525	Cad. €	9,35		1
---------------------------	---------------	--------	-------------	---	---

**Tipo telescopico**

Con asta in metallo cromato

Specchio orientabile in qualsiasi direzione con doppio snodo

Con specchio tondo Ø 30 mm**Esecuzione con impugnatura in resina sintetica****A 1525/1 - Asta tonda**

Lunghezza: chiuso 175 mm - aperto 735 mm

A 1525/13 - Asta ovale per prevenire lo spostamento accidentale dello specchio

Lunghezza: chiuso 210 mm - aperto 735 mm

Codice A 1525 1000	A 1525/1	Cad. €	18,70		1
Codice A 1525 1300	A 1525/13	Cad. €	27,00		1

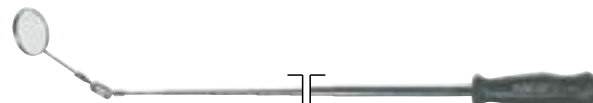

A 1525/1 con asta tonda

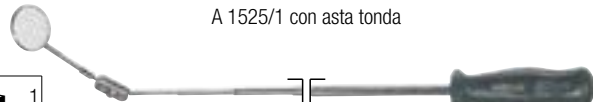

A 1525/13 con asta ovale

Con specchio tondo Ø 50 mm**Esecuzione con impugnatura in PVC**

Lunghezza: chiuso 290 mm - aperto 455 mm

Codice A 1525 3000	A 1525/3	Cad. €	16,60		1
---------------------------	-----------------	--------	--------------	---	---

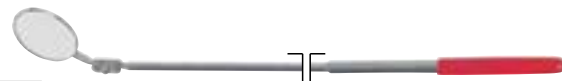
**Esecuzione con impugnatura in resina sintetica****Asta ovale** per prevenire lo spostamento accidentale dello specchio

Lunghezza: chiuso 210 mm - aperto 750 mm

Codice A 1525 3500	A 1525/35	Cad. €	30,70		1
---------------------------	------------------	--------	--------------	---	---

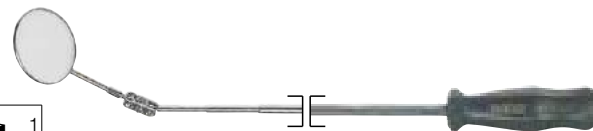
**Con specchio rettangolare 65x45 mm****Asta ovale** per prevenire lo spostamento accidentale dello specchio

Lunghezza: chiuso 210 mm - aperto 765 mm

Codice A 1525 4500	A 1525/45	Cad. €	33,20		1
---------------------------	------------------	--------	--------------	---	---

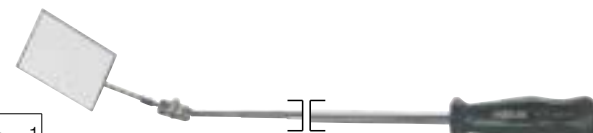
**Con specchio tondo Ø 55 mm e torcia a LED****Asta ovale** per prevenire lo spostamento accidentale dello specchio

Torcia a LED in alluminio anodizzato con clip per agganciare alla cintura

Dimensioni torcia 140 x Ø 13,5 mm

Fornito con 2 pile tipo AAA (autonomia circa 150h)

Lunghezza: chiuso 230 mm - aperto 780 mm

Codice A 1525 5000	A 1525/5	Cad. €	83,00		1
---------------------------	-----------------	--------	--------------	---	---

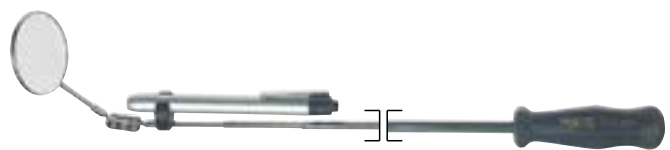
**Tipo flessibile****Esecuzione con LED ad alta luminosità, asta rivestita con guaina termoplastica e impugnatura in resina sintetica**

Completo di:

2 specchietti tondi Ø 24 e 30 mm**1 specchietto rettangolare 43x65 mm**

Alimentazione tramite 2 batterie AA da 1,5V (incluse)

Lunghezza totale 600 mm

Codice A 1526 1000	A 1526/1	Cad. €	107,00		1
---------------------------	-----------------	--------	---------------	---	---

**Esecuzione senza luce, con specchio rettangolare 43x65 mm**

Con asta a spirale cromata e impugnatura in resina sintetica

Lunghezza totale 600 mm

Codice A 1526 3000	A 1526/3	Cad. €	32,10		1
---------------------------	-----------------	--------	--------------	---	---



Con corpo interamente in policarbonato resistente all'acqua
 Di dimensioni ridotte, con **led ad altissima luminosità** e di lunga durata
 Con clip da taschino e **cinghia con sgancio di sicurezza**
 Flusso luminoso 8,9 lm - 0,18 W
 Potenza fascio luminoso: 6000 CP (Candle Power)
 Completa di 4 batterie LR 44 (autonomia circa 130h)
 Lunghezza totale 65 mm

Codice A 1526 7000	A 1526/7	Cad. €	38,50		12
---------------------------	-----------------	--------	--------------	---	----



Mod. "FLASH PEN"

Torcia a penna ad altissima luminosità con **CREE XP-G LED da 1W con funzione focus**
 Corpo in metallo robusto, resistente e di alta qualità
 Colore grigio metallizzato
 Flusso luminoso 100 lumen - 300÷4000 lux a 0,5 m
 Lunghezza max. fascio luminoso 75 m
 Completa con 2 batterie AAA (autonomia circa 6h) e clip da taschino
 Dimensioni Ø 16x148 mm - Peso 56 g

Codice N 9097 9300	N 9097/93	Cad. €	33,90		1
---------------------------	------------------	--------	--------------	---	---



IP
54

Mod. LIGHT HAND S

Torcia e lampada ricaricabile con **COB LED a 2 step d'intensità**
Luce principale: step 1) 30 lumen - 50 lux a 0,5 m
 step 2) 110 lumen - 350 lux a 0,5 m
 Autonomia 14h / 7h (step 1 / 2)
Luce spot a SMD LED 40 lumen - 350 lux a 0,5 m
 Autonomia 4,5 h
 Batteria **ricaricabile** agli ioni di Litio (Li-ion) da 3,7V (1000 mAh) - Tempo di ricarica 2h
 Con **magnete** e snodo per inclinare la lampada fino a 180°
 Fornita **con caricatore** con presa USB e cavo USB C
 Dimensioni 48x116x30 mm - Peso 105 g

Codice N 9160 1110	N 9160/1	Cad. €	59,00		1
---------------------------	-----------------	--------	--------------	---	---



Luce SPOT

IP
54



Batteria
ricaricabile

Mod. LIGHT HAND M

Torcia e lampada ricaricabile con **COB LED a 2 step d'intensità**
Luce principale: step 1) 70 lumen - 100 lux a 0,5 m
 step 2) 240 lumen - 350 lux a 0,5 m
 Autonomia 10h / 3h (step 1 / 2)
Luce spot a SMD LED 45 lumen - 750 lux a 0,5m
 Autonomia 4,5 h
 Batteria **ricaricabile** agli ioni di Litio (Li-ion) da 3,7V (2200 mAh) - Tempo di ricarica 4h
 Con snodo per inclinare la lampada fino a 180°, **3 magneti** e 2 ganci di sospensione a scomparsa
 Fornita **con caricatore** con presa USB e cavo USB
 Dimensioni 52x163hx32 mm - Peso 195 g

Codice N 9160 1240	N 9160/1	Cad. €	64,00		1
---------------------------	-----------------	--------	--------------	---	---



Luce SPOT

IP
54



Batteria
ricaricabile

Mod. LIGHT HAND XS

Compatta e ultra sottile per ispezioni anche in zone difficili da raggiungere
 Lampada tascabile, corpo **con snodo a 180°** ed impugnatura ergonomica
 3 diverse fonti luminose che ne permettono altrettante applicazioni
Luce principale COB LED: step 1) 100 lumen - Autonomia 4h
 step 2) 200 lumen - Autonomia 2h
Luce secondaria COB LED: 180 lumen - Autonomia 2h
Luce spot a SMD LED 80 lumen - Autonomia 3 h
 Batteria **ricaricabile** agli ioni di Litio (Li-ion) da 3,7V (700 mAh)
 Tempo di ricarica 2,5h
 Potente magnete alla base dell'impugnatura
 Fornita con cavo USB
 Dimensioni 17x307hx30 mm - Peso 81 g

Codice N 9164 1005	N 9164/1	Cad. €	53,00		1
---------------------------	-----------------	--------	--------------	---	---



Spot LED
80 lm

LED frontale
100 / 200 lm



LED posteriore
180 lm



chiusa

IP
54

IK
07



Batteria
ricaricabile

ABC TOOLS Tenditori per molle

In acciaio al cromo-vanadio - Esecuzione nichelata lucida

Con una estremità a gancio ed una a forcina

Lunghezza totale 210 mm

Codice A 1533 0000	A 1533	Cad. €	12,20	1
--------------------	--------	--------	-------	---



ABC TOOLS Pennelli

Per pulizia di componenti elettronici, parti delicate, ecc.

Si vendono in confezione indivisibile

Tipo piatto

Esecuzione con setole cinesi bionde

Manico in legno con foro - Ghiera in lamiera

Larghezza setole	mm	30	40
Codice		A 1534 0030	A 1534 0040
A 1534	Cad. €	2,56	3,30
Lunghezza setole	mm	39	39
	pz.	12	12



Esecuzione con setole in nylon

Manico in legno con foro - Ghiera in lamiera

Larghezza setole	mm	30	40
Codice		A 1534 1030	A 1534 1040
A 1534/1	Cad. €	3,20	4,55
Lunghezza setole	mm	46	46
	pz.	12	12



Esecuzione con setole cinesi bionde a triplo spessore (15 mm)

Manico in plastica - Ghiera nichelata

Larghezza setole	mm	40	60
Codice		A 1534 2040	A 1534 2060
A 1534/2	Cad. €	3,35	4,00
Lunghezza setole	mm	44	51
	pz.	12	12



Tipo strozzato

Esecuzione con setole cinesi bionde

Manico in materiale plastico con foro - Ghiera in materiale plastico

Diametro	mm	20	32
Codice		A 1534 5019	A 1534 5036
A 1534/5	Cad. €	3,30	6,10
Lunghezza setole	mm	44	59
	pz.	12	12



Esecuzione con setole in nylon

Manico in materiale plastico con foro - Ghiera in materiale plastico

Diametro	mm	20	32
Codice		A 1534 6019	A 1534 6036
A 1534/6	Cad. €	4,05	9,00
Lunghezza setole	mm	51	59
	pz.	12	12



Tipo piatto, sottile

Adatto per rifinire e ritoccare

Con setole cinesi bionde - Manico in legno - Ghiera in lamiera

Larghezza setole	mm	7	10	16
Codice		A 1534 7006	A 1534 7010	A 1534 7016
A 1534/7	Cad. €	0,95	1,76	2,96
Lunghezza setole	mm	17	25	30
	pz.	12	12	12



Tipo piatto, inclinato

Adatto per pulizia di radiatori

Con setole cinesi bionde - Spessore 9 mm

Manico in legno - Ghiera in lamiera

Larghezza setole	mm	30	40	50	60
Codice		A 1534 8030	A 1534 8040	A 1534 8050	A 1534 8060
A 1534/8	Cad. €	3,70	4,20	4,80	5,70
Lunghezza setole	mm	51	64	64	70
	pz.	12	12	12	12



Giraviti prensili

felo - Serie 500 *frico*®

A tenuta magnetica della vite per serraggi sicuri

Lama in acciaio al cromo-molibdeno-vanadio - Impugnatura anatomica bicomponente



A tenuta magnetica

Per viti con intaglio

Intaglio mm	Codice	A 1541/1 Cad. €	Lunghezza lama mm	Lunghezza totale mm	pz.
3,0	A 1541 1030	30,50	200	280	6
3,5	A 1541 1035	31,60	250	330	6
4,0	A 1541 1040	32,50	200	300	6



Per viti a croce «PHILLIPS»

Punta DIN	Codice	A 1541/2 Cad. €	Per viti Ø mm	Lunghezza lama mm	Lunghezza totale mm	pz.
PH 1	A 1541 2001	35,40	2,1÷3	200	290	6
PH 2	A 1541 2002	36,80	3,1÷5,2	200	300	6



Per viti a croce «POZIDRIV»

Punta	Codice	A 1541/3 Cad. €	Per viti Ø mm	Lunghezza lama mm	Lunghezza totale mm	pz.
PZ 1	A 1541 3001	32,70	2,1÷3	80	170	6
PZ 2	A 1541 3002	37,60	3,1÷5,2	200	300	6



Per viti «TORX»

Impronta «TORX»	Codice	A 1541/5 Cad. €	Per viti	Lunghezza lama mm	Lunghezza totale mm	pz.
T 10	A 1541 5010	32,70	M 3 e 3.5	100	180	6
T 15	A 1541 5015	32,70	M 3.5 e 4	100	190	6
T 25	A 1541 5025	33,90	M 4.5 e 5	100	200	6



ABC TOOLS

Con scanalatura portavite

Lama in acciaio al cromo-vanadio - Impugnatura in resina sintetica

Giravite con bussola fissa ad intaglio a forchetta prensile, per la tenuta della vite



Per viti con intaglio

Lunghezza lama mm	Codice	A 1543/1 Cad. €	Larghezza intaglio mm	Lunghezza totale mm	pz.
75	A 1543 1075	14,00	2,5	155	1
150	A 1543 1150	20,30	5,0	255	1



Per viti a croce «PHILLIPS»

Punta DIN	Codice	A 1543/2 Cad. €	Per viti Ø mm	Lunghezza lama mm	Lunghezza totale mm	pz.
PH 0	A 1543 2000	18,30	≤ 2	125	225	1
PH 1	A 1543 2001	21,00	2,1÷3	150	255	1
PH 2	A 1543 2002	24,20	3,1÷5,2	175	280	1

felo - Serie 400 *rgonic*®

A griffe retrattili

Lama in acciaio al cromo-molibdeno-vanadio - Impugnatura anatomica bicomponente

L'azione di bloccaggio e sbloccaggio si effettua mediante una bussola scorrevole sul gambo



Per viti con intaglio

Lunghezza lama mm	Codice	A 1543/6 Cad. €	Larghezza intaglio mm	Lunghezza totale mm	pz.
155	A 1543 6150	44,30	4	249	6
155	A 1543 6155	48,40	5,5	256	6



Per viti a croce «PHILLIPS»

Punta DIN	Codice	A 1543/7 Cad. €	Per viti Ø mm	Lunghezza lama mm	Lunghezza totale mm	pz.
PH 1	A 1543 7001	47,90	2,1÷3	155	249	6
PH 2	A 1543 7002	48,40	3,1÷5,2	155	256	6



Giravite a cricchetto**ABC TOOLS**Con nottolino a 3 posizioni, **per uso destro, sinistro, fisso****Impugnatura regolabile in 2 posizioni:** dritto e a pistola, per applicare una maggiore trasmissione di forza, in maniera più confortevole e con minor sforzo**Corpo in resina sintetica rivestito con gomma antiscivolo** - Design ergonomico

Testa in acciaio al cromo-vanadio con cricchetto a dentatura fine

Rotazione dell'impugnatura da dritta a pistola tramite pulsante

Attacco esagonale \odot 1/4" (per inserti-bits) a tenuta magnetica

Con serbatoio estraibile portainseriti completo di:

1 inserto per viti con intaglio \ominus A 1577/51 da 5,5x1,0 mm2 inserti per viti a croce «PHILLIPS» \oplus A 1577/61 PH1 - PH22 inserti per viti a croce «POZIDRIV» \oplus A 1577/65 PZ1 - PZ21 inserto per viti con esagono \odot A 1577/81 da 5 mm1 raccordo portainseriti con attacco \odot 1/4" - \bullet 1/4"

Lunghezza totale (senza accessori) 170 mm



Con pulsante per rotazione dell'impugnatura da dritta a pistola



Serbatoio estraibile

Codice A 1549 0000	A 1549	Cad. €	52,00		1
--------------------	---------------	--------	--------------	--	---

Inserti per viti (Bits) → A 5 pag. 50

**felo****Impugnatura bicomponente ergonomica** che si adatta perfettamente alla mano dell'utilizzatore, studiata e brevettata per un utilizzo preciso e confortevole**Corpo con snodo a 180°** per interventi anche in spazi ristretti**Cricchetto a 60 denti****Attacco esagonale** \odot 1/4" a sganciamento rapido

Lunghezza totale 183 mm



A sganciamento rapido

Codice A 1549 7000	A 1549/7	Cad. €	40,80		1
--------------------	-----------------	--------	--------------	--	---

Assortimento composto da:1 impugnatura **ERGONIC** bicomponente ergonomica A 1549/71 inserto per viti \ominus 6,5x1,2 mm4 inserti per viti \oplus PH0 - PH1 - PH2 - PH33 inserti per viti \oplus PZ1 - PZ2 - PZ34 inserti per viti \odot T15 - T20 - T25 - T305 chiavi a bussola esagonali attacco 1/4" con \odot da 7 - 8 - 10 - 12 - 13 mm

1 adattatore con attacco esagonale E 6,3 - attacco 1/4" - lunghezza 50 mm

1 raccordo magnetico per inserti con attacco esagonale E 6,3 - attacco 1/4" - lunghezza 150 mm

In cassetta di resina sintetica con profili in gomma antiurto e antiscivolo

Dimensioni LxPxh 230x130x55 mm - Peso 1 kg

Codice A 1549 7200	A 1549/72	Cad. €	154,50		1
--------------------	------------------	--------	---------------	--	---

**ABC TOOLS Giravite a percussione****In acciaio al cromo-vanadio - Con attacco** \blacksquare 1/2"**Reversibile** tramite rotazione dell'impugnatura

Adatto per disserrare viti fortemente bloccate ove occorrono momenti torcenti non raggiungibili con i normali giraviti

Composto da:

1 impugnatura portautensili con attacco \blacksquare 1/2"1 bussola portainseriti con attacco \odot 1/2" e attacco \odot 5/16" (A 1591/2 gr. 5)3 inserti per viti con intaglio \ominus 8x1,6 - 10x1,6 - 12x2 mm (A 1578/5 gr. 8 - 10 - 12)3 inserti per viti a croce «PHILLIPS» \oplus - Punta DIN 2 - 3 - 4 (A 1578/7 gr. 2 - 3 - 4)3 inserti per viti con esagono incassato \odot 5 - 6 - 8 mm (A 1578/17 gr. 5 - 6 e A 1578/18 gr. 8)4 inserti per viti «TORX» \star T30 - T40 - T45 - T50 (A 1578/21 gr. 30 - 40 - 45 - 50)

In cassetta di lamiera, dimensioni LxPxh 195x45x45 mm



Codice A 1569 0000	A 1569	Cad. €	59,50		1
--------------------	---------------	--------	--------------	--	---

Impugnature porta inserti

Con attacco $\bigcirc \frac{1}{4}$ "

$\bigcirc \frac{1}{4}$ "

Tipo con impugnatura diritta - A tenuta magnetica

Esecuzione lunga



Lama in acciaio speciale

Impugnatura **tricomponente** antiscivolo, adatta per elevati momenti torcenti

Lunghezza totale 210 mm

Codice A 1574 1000	A 1574/1	Cad. €	24,50	10
--------------------	----------	--------	-------	----



Lama in acciaio al cromo-vanadio

Impugnatura anatomica **bicomponente antiscivolo**, con foro trasversale

Lunghezza totale 210 mm

Codice A 1574 2500	A 1574/25	Cad. €	10,60	12
--------------------	-----------	--------	-------	----



Lama in acciaio al cromo-molibdeno-vanadio

Impugnatura **bicomponente** con celle in resina sintetica altamente flessibile e morbido elastomero per un'ottima resistenza a graffi ed acidi oltre ad essere gradevole al tatto - Con foro trasversale

Lunghezza totale 200 mm

Codice A 1574 3400	A 1574/34	Cad. €	27,80	6
--------------------	-----------	--------	-------	---



Esecuzione corta



Impugnatura **bicomponente** con foro trasversale

Lunghezza totale 79 mm

Codice A 1574 3600	A 1574/36	Cad. €	16,20	6
--------------------	-----------	--------	-------	---



Impugnatura **bicomponente**, con foro trasversale

Lunghezza totale 80 mm

Codice A 1574 3800	A 1574/38	Cad. €	15,20	1
--------------------	-----------	--------	-------	---



Tipo con impugnatura a "T" - A tenuta magnetica



Lama in acciaio al cromo-molibdeno-vanadio

Impugnatura a "T" **bicomponente**: una parte in **resina sintetica nera** antiurto ed un'altra in **morbida gomma rossa "soft grip"** per ottenere migliori prestazioni di serraggio unite ad un maggior comfort per l'utilizzatore

Lunghezza totale 160 mm

Codice A 1574 4000	A 1574/4	Cad. €	29,60	6
--------------------	----------	--------	-------	---



Esecuzione con doppio attacco $\bigcirc \frac{1}{4}$ "

Impugnatura ergonomica bicomponente antiscivolo

Forza magnetica 1000 g

Lunghezza totale 63 mm

Codice A 1574 4200	A 1574/42	Cad. €	40,60	1
--------------------	-----------	--------	-------	---



Esecuzione con asta telescopica regolabile in lunghezza a step di 10 mm fino a 358 mm

Particolarmente adatta per raggiungere viti e dadi posti in profondità

Asta telescopica in acciaio inossidabile

Impugnatura ergonomica bicomponente antiscivolo

Forza magnetica 1000 g

Lunghezza totale chiusa 205 mm

Codice A 1574 4300	A 1574/43	Cad. €	80,40	1
--------------------	-----------	--------	-------	---

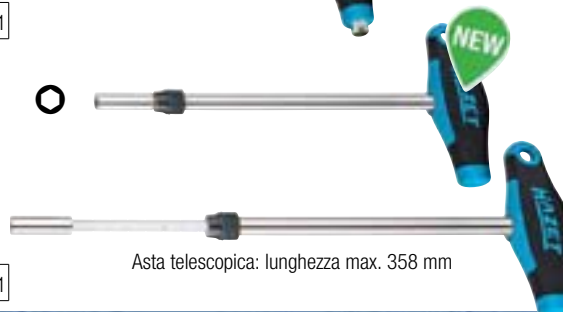

Asta telescopica: lunghezza max. 358 mm

Impugnature porta inserti

Con attacco $\bigcirc \frac{1}{4}$ "



Tipo con gambo flessibile e molla di tenuta, adatto per agire in spazi di difficile accesso



Impugnatura diritta in materiale bicomponente, con foro trasversale
Lunghezza **gambo flessibile 175 mm** - Lunghezza totale 285 mm

Codice A 1574 5000	A 1574/5	Cad. €	30,90		5
--------------------	-----------------	--------	--------------	--	---



felo - Serie 400 **ERGONIC**

Lama in acciaio al cromo-molibdeno-vanadio - A tenuta magnetica

Impugnatura bicomponente con celle in resina sintetica altamente flessibile e morbido elastomero per un'ottima resistenza a graffi ed acidi oltre ad essere gradevole al tatto

Con foro trasversale - Lunghezza **gambo flessibile 170 mm**

Lunghezza totale 275 mm

Codice A 1574 7000	A 1574/7	Cad. €	47,80		6
--------------------	-----------------	--------	--------------	--	---



Impugnatura trinamic® in resina sintetica nera - Spirale rivestita di guaina termoplastica

Lunghezza **gambo flessibile 200 mm** - Lunghezza totale 310 mm

Codice A 1574 8000	A 1574/8	Cad. €	65,75		5
--------------------	-----------------	--------	--------------	--	---



Portabussole con gambo flessibile attacco $\square \frac{1}{4}$ " → A 9 pag. 121



Impugnature porta inserti con inserti (Bits)

Con attacco $\bigcirc \frac{1}{4}$ " - A tenuta magnetica

felo

Impugnatura anatomica in morbida resina sintetica a serbatoio - Completa di 8 inserti:

3 inserti per viti con intaglio \ominus 4,5 - 5,5 - 6,5 mm

3 inserti per viti a croce «PHILLIPS®» \oplus - Punta DIN 0 - 1 - 2

2 inserti per viti a croce «POZIDRIV®» $\opl�$ - Punta 1 - 2

Tipo con raccordo porta inserti estraibile per uso anche a macchina

Lunghezza totale (senza inserto) 105 mm

Codice A 1575 1000	A 1575/1	Cad. €	49,50		6
--------------------	-----------------	--------	--------------	--	---



Tipo lungo fisso

Lunghezza totale (senza inserto) 220 mm

Codice A 1575 2000	A 1575/2	Cad. €	46,00		6
--------------------	-----------------	--------	--------------	--	---



MEGAPRO U.S.A.

Impugnatura anatomica in nylon "triaux resin" a serbatoio - Completa di:

3 inserti per viti con intaglio \ominus 3 - 4,5 - 6,5 mm

3 inserti per viti a croce «PHILLIPS®» \oplus - Punta DIN 1 - 2 - 3

2 inserti per viti a croce «POZIDRIV®» $\opl�$ - Punta 1 - 2

4 inserti per viti «TORX®» \otimes Tx10 - Tx15 - Tx20 - Tx25

Lunghezza totale (senza inserto) 220 mm

Codice A 1575 3000	A 1575/3	Cad. €	62,50		1
--------------------	-----------------	--------	--------------	--	---



Impugnature a cricchetto porta inserti

A cricchetto reversibile per uso destro, sinistro, fisso

felo

Impugnatura anatomica in morbida resina sintetica a serbatoio

Completa di 8 inserti:

3 inserti per viti con intaglio \ominus 4,5 - 5,5 - 6,5 mm

3 inserti per viti a croce «PHILLIPS®» \oplus - Punta DIN 0 - 1 - 2

2 inserti per viti a croce «POZIDRIV®» $\opl�$ - Punta 1 - 2

Lunghezza totale 185 mm

Codice A 1576 2000	A 1576/2	Cad. €	61,10		6
--------------------	-----------------	--------	--------------	--	---



Impugnatura ergonomica con portabit integrato apribile tramite pressione su apposito pulsante

Con funzione cricchetto convertibile per utilizzo manuale

Completa di:

2 inserti per viti con intaglio \ominus 0,5x4 - 1,2x6,5 mm

2 inserti per viti a croce «PHILLIPS®» \oplus - Punta DIN PH1 - PH2

2 inserti per viti a croce «POZIDRIV®» $\opl�$ - Punta 1 - 2

3 inserti per viti con esagono incassato \bigcirc 4 - 5 - 6 mm

3 inserti per viti «TORX®» \otimes T15 - T20 - T25

1 prolunga lunghezza 80 mm

Lunghezza totale con / senza prolunga: 170 / 250 mm

Codice A 1576 3500	A 1576/35	Cad. €	103,50		1
--------------------	------------------	--------	---------------	--	---



Chiuso, con prolunga

Leve a cricchetto porta inserti

Con attacco $\square 1/4"$ - **A tenuta magnetica** - Per uso destro e sinistro
Adatte per l'innesto diretto degli inserti con attacco $\square 1/4"$



Con testa piegata di 25° per impiego in luoghi di difficile accesso

Esecuzione con impugnatura anatomica, bicomponente, antiscivolo

Cricchetto con 60 denti - Angolo di manovra 6°

Lunghezza totale 90 mm

Codice A 1576 4000	A 1576/4	Cad. €	21,80		1
--------------------	----------	--------	-------	--	---

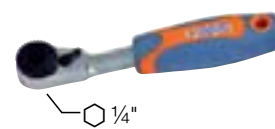
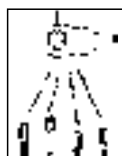

Esecuzione con impugnatura confortevole rivestita in resina

Cricchetto con 16 denti - Angolo di manovra 22,5°

Lunghezza totale 105 mm

Codice A 1576 5000	A 1576/5	Cad. €	25,50		1
--------------------	----------	--------	-------	--	---



felo

Con testa piegata di 15° per impiego in luoghi di difficile accesso

Corpo interamente in acciaio al cromo-vanadio

Cricchetto a 60 denti - Angolo di manovra minimo 6°

Fornita con adattatore attacco $\square 1/4"$ - $\blacksquare 1/4"$

Lunghezza totale 95 mm

Codice A 1576 5500	A 1576/55	Cad. €	49,00		1
--------------------	-----------	--------	-------	--	---

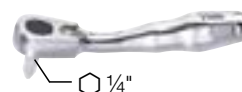

Esecuzione corta

In acciaio al cromo-vanadio, cromata

Con fermo a molla per il fissaggio sicuro dei bit

Cricchetto a 60 denti - Angolo di manovra minimo 6°

Lunghezza totale 90 mm

Codice A 1576 5800	A 1576/58	Cad. €	54,20		1
--------------------	-----------	--------	-------	--	---



Leva a cricchetto HiPER - High Performance

Corpo interamente in acciaio forgiato di alta qualità, resistente alla corrosione

Impugnatura ergonomica antiscivolo, insensibile ai liquidi dei freni con specifiche DOT 4

Protetta contro l'infiltrazione di polvere e residui

Con **dentatura fine a 90 denti e angolo di manovra minimo di 4°**, ideale per spazi ristretti

L'utilizzo di innovativi lubrificanti nel meccanismo del cricchetto permette una durata prolungata

Coppia di serraggio statica, testata VPA, secondo DIN 3122: 120 Nm (DIN: 62 Nm)

Testata per oltre 50.000 serraggi - ISO 3315

Lunghezza totale 116 mm

Codice A 1576 6115	A 1576/6	Cad. €	126,00		5
--------------------	----------	--------	--------	--	---



Bussole intermedie porta inserti → A 5 pag. 57



Polsino magnetico

Fornisce efficacemente una "terza mano"

Ideale per conservare piccoli utensili e viti mentre lavori

Il cinturino regolabile consente di avere una sola taglia adatta a tutti

Comprende 10 forti magneti perfetti per trattenere viti, chiodi, punte da trapano e altri strumenti

Larghezza 90 mm - Lunghezza totale 330 mm - Peso 70 g

Codice A 1576 9000	A 1576/9	Cad. €	29,00		1
--------------------	----------	--------	-------	--	---



Magnetizzatore/Smagnetizzatore

Per magnetizzare e smagnetizzare lame di giraviti, inserti per avvitatori, coltelli, piccoli oggetti

Corpo in resina sintetica ABS, dimensioni 50x50x30 mm - Con fori passanti

Uso: **per magnetizzare**, inserire la lama del giravite o altro nell'apposito foro per 2/3 secondi ripetendo l'operazione più volte

per smagnetizzare, agire come sopra utilizzando il foro contrassegnato dal segno -

Codice A 1576 8000	A 1576/8	Cad. €	9,30		1
--------------------	----------	--------	------	--	---



Standard	Impact	TiN	Diamante
In acciaio fresato al cromo-nickel-molibdeno-vanadio, tenace e resistente alla torsione.	In acciaio fresato al cromo-nickel-molibdeno-vanadio, ad alta tenacità ed elevata resistenza alla torsione, per un ottimale assorbimento dei picchi di forza sviluppati durante l'avvitamento. Adatti per l'impiego in abbinamento con adattatore A 1589/43 su avvitatori ad impulso	In acciaio fresato al cromo-nickel-molibdeno-vanadio con rivestimento al TiN. Ad alto rendimento, per produzioni di serie, di lunga durata ed eccezionale resistenza all'usura.	In acciaio fresato al cromo-nickel-molibdeno-vanadio con rivestimento al diamante, riduce il rischio di fuoriuscita dell'inserto dalla testa della vite (effetto CAM-OUT) e consente avvittature su superfici delicate o di valore con un minor consumo della testa della vite e dell'inserto.
In da 10 pezzi indivisibile	In da 5 pezzi	In da 10 pezzi indivisibile	In da 10 pezzi

Tipo per viti con intaglio - Lunghezza totale 25 mm

Tagliante	mm	3x0,5	3,5x0,6	4x0,5	4x0,8	5x0,8	5,5x0,8	5,5x1	6x1	6,5x1,2	8x1,2
Codice	A 1577 ...	1003	1035	1039	1004	1005	1055	1056	1006	1065	1008
A 1577/1 - Standard	Cad. €	2,40	2,30	1,80	2,40	1,25	1,10	2,30	1,10	2,30	5,00



Tipo per viti a croce «PHILLIPS» - Lunghezza totale 25 mm

Punta DIN	PH 0	PH 1	PH 2	PH 3	PH 4	
Codice	A 1577 6000	A 1577 6001	A 1577 6002	A 1577 6003	A 1577 6004	
A 1577/6 - Standard	Cad. €	1,95	1,14	1,10	1,15	4,40
Codice	—	A 1587 6001	A 1587 6002	—	—	
A 1587/6	Cf. da 100 pz. €	—	98,00	98,00	—	—
Codice	—	A 1577 7001	A 1577 7002	A 1577 7003	—	
A 1577/7 - Impact	Cad. €	—	3,60	3,60	3,60	—
Codice	—	A 1577 1101	A 1577 1102	A 1577 1103	—	
A 1577/11 - TiN	Cad. €	—	3,80	3,80	3,80	—
Codice	—	A 1577 1301	A 1577 1302	A 1577 1303	—	
A 1577/13 - Diamante	Cad. €	—	9,50	9,50	9,50	—



* A 1577 6004: lunghezza 32 mm

Tipo per viti a croce «POZIDRIV» - Lunghezza totale 25 mm

Punta	PZ 0	PZ 1	PZ 2	PZ 3	PZ 4	
Codice	A 1577 1600	A 1577 1601	A 1577 1602	A 1577 1603	A 1577 1604	
A 1577/16 - Standard	Cad. €	2,90	1,15	1,10	1,15	4,35
Codice	—	A 1587 1601	A 1587 1602	—	—	
A 1587/16	Cf. da 100 pz. €	—	98,00	98,00	—	—
Codice	—	A 1577 1701	A 1577 1702	A 1577 1703	—	
A 1577/17 - Impact	Cad. €	—	3,60	3,60	3,60	—
Codice	—	A 1577 2101	A 1577 2102	A 1577 2103	—	
A 1577/21 - TiN	Cad. €	—	3,80	3,80	3,80	—
Codice	—	A 1577 2301	A 1577 2302	A 1577 2303	—	
A 1577/23 - Diamante	Cad. €	—	9,50	9,50	9,50	—

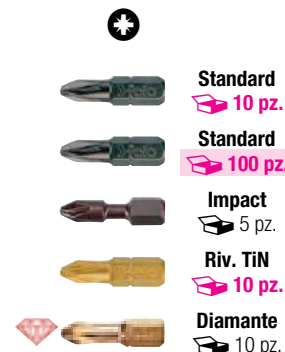

* A 1577 1604: lunghezza 32 mm

Tipo per viti con esagono incassato - Lunghezza totale 25 mm

Per viti con esagono	mm	2	2,5	3	4	5	6	8
Codice	A 1577 ...	2602	2625	2603	2604	2605	2606	2608
A 1577/26 - Standard	Cad. €	2,10	2,10	2,10	2,10	2,10	3,10	3,80



Tipo con testa sferopoliedrica per viti con esagono incassato

In acciaio al molibdeno-vanadio - Durezza 58-60 HRc - Lunghezza totale 25 mm

Per viti con	mm	2	2,5	3	4	5	6	8	10
Codice	A 1577 ...	2802	2825	2803	2804	2805	2806	2808	2810
A 1577/28	Cad. €	2,90	2,90	2,90	2,90	2,90	2,90	5,40	5,60



Tipo per viti con quadro - Lunghezza totale 25 mm

Per viti con quadro	SQ 0	SQ 1	SQ 2	SQ 3	
Codice	A 1577 2900	A 1577 2901	A 1577 2902	A 1577 2903	
A 1577/29 - Standard	Cad. €	5,80	3,45	3,45	3,80



felo Inserti per viti (Bits)

1/4" - DIN 3126 C 6,3

A
5

Tipo per viti «TORX®» - Lunghezza totale 25 mm

Per viti «TORX®»	T 5	T 6	T 7	T 8	T 9	T 10	T 15	T 20	T 25	T 27	T 30	T 40	T 50	
Codice	A 1577	3105	3106	3107	3108	3109	3110	3115	3120	3125	3127	3130	3140	3150
A 1577/31 - Standard	Cad. €	2,50	2,50	2,50	2,50	2,50	1,95	1,95	1,95	1,95	2,50	1,95	1,95	7,50
Codice	A 1577	—	—	—	—	—	3810	3815	3820	3825	—	3830	3840	—
A 1577/38 - Impact	Cad. €	—	—	—	—	—	4,25	4,25	4,25	4,25	—	4,25	4,25	—
Codice	A 1577	—	—	—	—	—	3410	3415	3420	3425	3427	3430	3440	—
A 1577/34 - TiN	Cad. €	—	—	—	—	—	5,65	5,65	5,65	5,65	5,65	5,65	5,65	—
Codice	A 1577	—	—	—	—	—	3210	3215	3220	—	—	3230	3240	—
A 1577/32 - Diamante	Cad. €	—	—	—	—	—	10,20	10,20	10,20	—	—	10,20	10,20	—

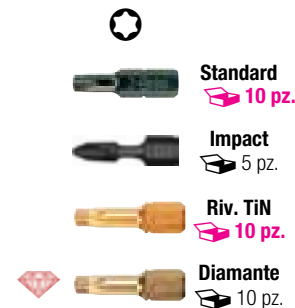

Tipo per viti «TORX®» TAMPER RESISTANT - Lunghezza totale 25 mm

Per viti «TORX®» TAMPER	T 7	T 8	T 9	T 10	T 15	T 20	T 25	T 27	T 30	T 40	
Codice	A 1577	3307	3308	3309	3310	3315	3320	3325	3327	3330	3340
A 1577/33 - Standard	Cad. €	5,70	5,70	6,50	4,25	4,25	4,25	4,25	4,25	4,25	4,25

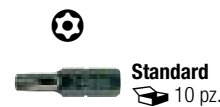

Tipo per viti «TORX®» PLUS - Lunghezza totale 25 mm

Per viti «TORX®» PLUS	IP 6	IP 7	IP 8	IP 9	IP 10	IP 15	IP 20	IP 25	IP 27	IP 30	IP 40	
Codice	A 1577	3706	3707	3708	3709	3710	3715	3720	3725	3727	3730	3740
A 1577/37 - Standard	Cad. €	6,55	6,55	6,55	6,55	6,55	6,35	6,35	6,35	6,35	6,35	6,35



Tipo per viti TRI-WING® - Secondo norme NAS 4005 (National Aerospace Standard 4005)

Inserti ISO-TEMP a tempera speciale per maggiore flessibilità e resistenza ai colpi - Di lunga durata - Lunghezza totale 25 mm

Per viti TRI-WING®	TW 1	TW 2	TW 3	TW 4	TW 5	
Codice	A 1577 3601	A 1577 3602	A 1577 3603	A 1577 3604	A 1577 3605	
A 1577/36 - Standard	Cad. €	6,35	6,35	6,35	6,35	6,35



Tipo per viti TORQ-SET® - Lunghezza totale 25 mm

Per viti TORQ-SET®	TS 0	TS 1	TS 2	TS 3	TS 4	TS 5	TS 6	TS 8	TS 10	
Codice	A 1577	3900	3901	3902	3903	3904	3905	3906	3908	3910
A 1577/39 - Standard	Cad. €	6,80	6,80	6,80	6,80	6,80	6,80	6,80	6,80	6,80



Tipo per viti di sicurezza Loctec® la particolare geometria di queste viti rende impossibile il disserraggio

Lunghezza totale 25 mm

LID	15	20	25	30	
Codice	A 1577 4015	A 1577 4020	A 1577 4025	A 1577 4030	
A 1577/40	Cad. €	13,10	13,10	13,10	13,10



Tipo per viti Spanner - Lunghezza totale 25 mm

Per viti Spanner	6	8	10	
Codice	A 1577 4106	A 1577 4108	A 1577 4110	
A 1577/41 - Standard	Cad. €	6,60	6,60	6,60



Tipo per viti XZN - Lunghezza totale 25 mm

Per viti XZN	M 4	M 5	M 6	M 8	M 10	
Codice	A 1577 4204	A 1577 4205	A 1577 4206	A 1577 4208	A 1577 4210	
A 1577/42 - Standard	Cad. €	8,10	7,60	7,60	7,60	7,60



Tipo doppio per viti con intaglio - Lunghezza totale 60 mm

Dimensioni taglienti	mm	4x0,8 + 5x0,8	8x1,2 + 9x1,6*
Codice		A 1577 4304	A 1577 4308
A 1577/43 - Standard	Cad. €	2,68	3,05

* 5/16"



Tipo doppio per viti a croce «PHILLIPS®» - Lunghezza totale 60 mm

Punta DIN	PH 1 + PH 2	PH 2 + PH 3	
Codice	A 1577 4412	A 1577 4423	
A 1577/44 - Standard	Cad. €	4,40	5,30



Tipo doppio per viti a croce «POZIDRIV®» - Lunghezza totale 60 mm

Punta	PZ 1 + PZ 2	2 + 3	
Codice	A 1577 4512	A 1577 4523	
A 1577/45 - Standard	Cad. €	6,40	7,40



Standard	Torsion
 In acciaio speciale ad alta resistenza Con anello colorato per identificare rapidamente il tipo di punta	 In acciaio speciale ad alte prestazioni Geometria ottimizzata Inserti con minor durezza nella zona di torsione, adatti per assorbire i picchi di coppia, prevenire efficacemente i danni a vite e inserto e aumentare la durata dell'utensile Con anello colorato per identificare rapidamente il tipo di punta

Tipo per viti con intaglio  - Lunghezza 25 mm

Tagliante	mm	3 x 0,5	4 x 0,8	5 x 0,8	6 x 1
Codice		A 1577 5103	A 1577 5104	A 1577 5105	A 1577 5106
A 1577/51 - Standard	Cad. €	0,95	0,95	0,95	0,95



Standard

10 pz. = confezione indivisibile

Tipo per viti a croce «PHILLIPS» 

Lunghezza 25 mm

Punta DIN		PH 1	PH 2	PH 3
Codice		A 1577 6101	A 1577 6102	A 1577 6103
A 1577/61 - Standard	Cad. €	0,95	0,95	0,95
Codice		A 1577 6201	A 1577 6202	A 1577 6203
A 1577/62 - Torsion	Cad. €	1,20	1,20	1,20



Standard

10 pz. = confezione indivisibile



Torsion

5 pz. = confezione indivisibile

Lunghezza 50 mm

Punta DIN		1	PH 2
Codice		A 1577 6301	A 1577 6302
A 1577/63 - Standard	Cad. €	1,10	1,10



Standard

10 pz. = confezione indivisibile

Tipo per viti a croce «POZIDRIV» 

Lunghezza 25 mm

Punta		PZ 1	PZ 2	PZ 3
Codice		A 1577 6501	A 1577 6502	A 1577 6503
A 1577/65 - Standard	Cad. €	0,95	0,95	0,95
Codice		A 1577 6601	A 1577 6602	A 1577 6603
A 1577/66 - Torsion	Cad. €	1,20	1,20	1,20



Standard

10 pz. = confezione indivisibile



Torsion

5 pz. = confezione indivisibile

Lunghezza 50 mm

Punta		PZ 1	PZ 2
Codice		A 1577 6701	A 1577 6702
A 1577/67 - Standard	Cad. €	1,10	1,10



Standard

10 pz. = confezione indivisibile

Tipo per viti «TORX»  - Lunghezza 25 mm

Per viti «TORX»		T 5	T 6	T 7	T 8	T 9	T 10	T 15	T 20	T 25	T 27	T 30	T 40
Codice	A 1577	7105	7106	7107	7108	7109	7110	7115	7120	7125	7127	7130	7140
A 1577/71 - Standard	Cad. €	1,15	1,15	1,15	1,15	1,15	1,15	1,15	1,15	1,15	1,15	1,15	1,15
Codice	A 1577	7205	7206	7207	7208	7209	7210	7215	7220	7225	7227	7230	7240
A 1577/72 - Torsion	Cad. €	1,20	1,20	1,20	1,20	1,20	1,20	1,20	1,20	1,20	1,20	1,20	1,20



Standard

10 pz. = confezione indivisibile



Torsion

5 pz. = confezione indivisibile

Tipo per viti «TORX» TAMPER RESISTANT  - Lunghezza 25 mm

Per viti «TORX» TAMPER		T 10	T 15	T 20	T 25	T 27	T 30	T 40
Codice	A 1577	7510	7515	7520	7525	7527	7530	7540
A 1577/75 - Standard	Cad. €	0,95	0,95	0,95	0,95	0,95	0,95	0,95



Standard

10 pz. = confezione indivisibile

Tipo per viti con esagono incassato  - Lunghezza 25 mm

Per viti con	mm	2	2,5	3	4	5	6	8
Codice	A 1577	8102	8125	8103	8104	8105	8106	8108
A 1577/81 - Standard	Cad. €	0,95	0,95	0,95	0,95	0,95	0,95	1,20



Standard











10 pz. = confezione indivisibile

ABC TOOLS Assortimenti di inserti

Composto da **14 inserti**  e **raccordo**
2 inserti per viti con intaglio  4 - 6 mm
2 inserti per viti a croce «PHILLIPS»  - Punta DIN 1 - 2
2 inserti per viti a croce «POZIDRIV»  - Punta 1 - 2
3 inserti per viti con esagono incassato  3 - 4 - 5 mm
5 inserti per viti «TORX»  T10 - T15 - T20 - T25 - T30
1 raccordo portainseri magnetico con attacco  1/4" con bussola scorrevole a rilascio rapido
 In astuccio di plastica

Codice A 1596 1500	A 1596/15	Cad. €	27,10	 16
---------------------------	------------------	--------	--------------	--





Composto da **30 inserti Torsion**  **leva a cricchetto e raccordo**
4 inserti per viti con intaglio  3 - 4 - 5 - 6 mm
4 inserti per viti a croce «PHILLIPS»  - Punta DIN 1 - 2 (2 pz.) - 3
4 inserti per viti a croce «POZIDRIV»  - Punta 1 - 2 (2 pz.) - 3
4 inserti per viti con esagono incassato  3 - 4 - 5 - 6 mm
7 inserti per viti «TORX»  T10 - T15 - T20 - T25 - T27 - T30 - T40
7 inserti per viti «TORX» TAMPER  T10H - T15H - T20H - T25H - T27H - T30H - T40H
1 leva a cricchetto reversibile portainseri  1/4", lunghezza 90 mm
1 raccordo portainseri magnetico con attacco  1/4" - Attacco  E 6,3

Codice A 1596 3200	A 1596/32	Cad. €	66,50	 12
---------------------------	------------------	--------	--------------	--

Raccordi per inserti

In acciaio al cromo-molibdeno, con bussola riportata in acciaio inossidabile bonificato

Attacco  1/4 - Uscita  1/4"

Per macchine: ATLAS COPCO - BLACK & DECKER - BOSCH - DEPRAG - INGERSOLL - MAKITA - SKIL

A tenuta magnetica con ulteriore anello di tenuta (escluso A 1589/4 mm 58) - DIN 3126

Lunghezza totale	mm	58	74	100	150	200
Codice		A 1589 4058	A 1589 4074	A 1589 4100	A 1589 4150	A 1589 4200
A 1589/4	Cad. €	7,60	12,40	27,30	32,90	36,60



ABC TOOLS

Con bussola scorrevole a rilascio rapido

A tenuta magnetica - DIN 3126

Inserimento ed **espulsione automatica** dell'inserto

Lunghezza totale 65 mm

Codice A 1589 5000	A 1589/5	Cad. €	9,90	 1
---------------------------	-----------------	--------	-------------	---



ABC TOOLS Inserti per viti (Bits)

Tipo con supporto magnetico per trattenere saldamente la vite

durante le operazioni di avvvitamento e svitamento

In **acciaio speciale** ad alta resistenza

Anello colorato per identificare immediatamente il tipo di profilo

Lunghezza totale **50 mm**

In  **da 5 pezzi indivisibile**

Tipo per viti a croce «PHILLIPS» 

Punta DIN	PH 1	PH 2	PH 3
Codice	A 1581 4001	A 1581 4002	A 1581 4003
A 1581/4	Cad. € 2,00	Cad. € 2,00	Cad. € 2,00



Tipo per viti a croce «POZIDRIV» 

Punta	PZ 1	PZ 2	PZ 3
Codice	A 1581 1101	A 1581 1102	A 1581 1103
A 1581/11	Cad. € 2,00	Cad. € 2,00	Cad. € 2,00



Tipo per viti «TORX» 

Per viti «TORX»	T 15	T 20	T 25
Codice	A 1581 3115	A 1581 3120	A 1581 3125
A 1581/31	Cad. € 2,00	Cad. € 2,00	Cad. € 2,00



ABC TOOLS Inserti per viti (Bits)  1/4" - DIN 3126 E 6,3



Tipo per viti con intaglio  - Lunghezza 50 mm

Tagliante	mm	3x0,5	3,5x0,6	4x0,8	4,5x0,6	5x0,8	6x1	6,5x1,2	8x1,2	10x1,6
Codice	A 1582	1003	1035	1004	1045	1005	1006	1065	1008	1010
A 1582/1	Cad. €	1,10	1,10	1,10	1,10	1,10	1,10	1,10	2,00	2,40

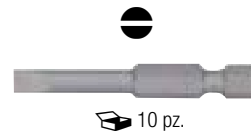

Tipo per viti a croce «PHILLIPS» 

Lunghezza 50 mm

Punta DIN	PH 1	PH 2	PH 3
Codice	A 1582 4001	A 1582 4002	A 1582 4003
A 1582/4	Cad. € 1,10	1,10	1,10

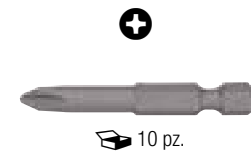

Lunghezza 75 mm

Punta DIN	PH 1	PH 2	PH 3
Codice	A 1582 5001	A 1582 5002	A 1582 5003
A 1582/5	Cad. € 2,05	2,05	2,05
Codice	A 1582 8001	A 1582 8002	—
A 1582/8 - TiN	Cad. € 3,40	3,40	—



Tipo per viti a croce «POZIDRIV» 

Lunghezza 50 mm

Punta	PZ 1	PZ 2	PZ 3
Codice	A 1582 1101	A 1582 1102	A 1582 1103
A 1582/11	Cad. € 1,10	1,10	1,10

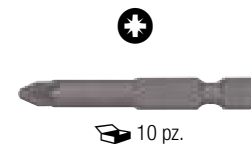

Lunghezza 75 mm

Punta	PZ 1	PZ 2
Codice	A 1582 1201	A 1582 1202
A 1582/12	Cad. € 2,05	2,05



Lunghezza 100 mm

Punta	PZ 1	PZ 2
Codice	A 1582 1301	A 1582 1302
A 1582/13	Cad. € 3,50	3,50



Tipo per viti con esagono incassato  - Lunghezza 50 mm

Per viti con esagono	mm	2,5	3	4	5	6	8
Codice	A 1584 1025	A 1584 1003	A 1584 1004	A 1584 1005	A 1584 1006	A 1584 1008	
A 1584/1	Cad. €	1,10	1,10	1,10	1,10	1,10	1,90



Tipo per viti «TORX» - Lunghezza 50 mm

Per viti «TORX»	T 8	T 10	T 15	T 20	T 25	T 30	T 40	
Codice	A 1584	2008	2010	2015	2020	2025	2030	2040
A 1584/2	Cad. €	1,10	1,10	1,10	1,10	1,10	1,10	1,10



Tipo a bocca esagonale  - Lunghezza 65 mm

In acciaio fresato al cromo-nichel-molibdeno-vanadio, tenace e resistente alla torsione

Gr. 12 - 13 - 14 - 17 mm in confezione  da 5 pz.

Apertura	mm	5,5	6	7	8	10	12	13	14	17
Codice	A 1583	2755	2706	2707	2708	2710	2712	2713	2714	2717
A 1583/27	Cad. €	4,20	4,20	4,20	4,20	4,40	5,00	5,30	5,90	7,40
Codice	A 1583	2855	2806	2807	2808	2810	2812	2813	2814	2817
A 1583/28 - Magnetico	Cad. €	4,80	4,80	4,80	4,80	5,20	5,80	6,10	6,70	8,70

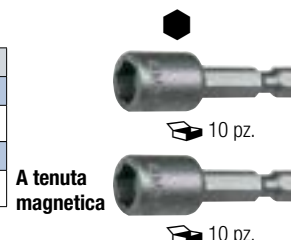

Assortimento di 9 inserti a bocca esagonale  mm 5,5÷17

In scatola

A 1583/279 - Con inserti A 1583/27

A 1583/289 - Con inserti A 1583/28 a tenuta magnetica

Codice A 1583 2790	A 1583/279	Cad. €	44,80		1
Codice A 1583 2890	A 1583/289	Cad. €	51,70		1



Estrattori per viti testa esagonale → C 1 pag. 307

Inserti per viti (Bits)

Attacco 5/16" - DIN 3126 C 8

5/16" - DIN 3126 C 8

Tipo per viti con intaglio

A 1578/2 - - Lunghezza 32 mm

A 1578/5 - - Lunghezza 30 mm

Tagliente	mm	5,5 x 0,8	5,5 x 1	6 x 1	6,5 x 1,2	8 x 1,2	8 x 1,6	10 x 1,6	12 x 2*
Codice	A 1578	2055	2056	2006	2065	2008	2081	2010*	2012
A 1578/2	Cad. €	6,40	6,90	7,00	6,90	7,60	9,10	8,00	10,00
Codice	A 1578	—	—	—	—	5008	—	5010	5012
A 1578/5	Cad. €	—	—	—	—	1,50	—	2,60	3,00

* Lunghezza 38 mm



10 pz.

Tipo per viti a croce «PHILLIPS»

A 1578/7 - - Lunghezza 32 mm

A 1578/8 - - Lunghezza 30 mm

Punta DIN	PH 1	PH 2	PH 3	PH 4	
Codice	A 1578 7001	A 1578 7002	A 1578 7003	A 1578 7004	
A 1578/7	Cad. €	6,40	4,80	5,00	7,50
Codice	—	—	A 1578 8003	A 1578 8004	
A 1578/8	Cad. €	—	—	1,20	1,20

* Punta DIN PH 4: lunghezza 38 mm



10 pz.

Tipo per viti a croce «POZIDRIV»

A 1578/11 - - Lunghezza 32 mm

A 1578/14 - - Lunghezza 30 mm

Punta	PZ 1	PZ 2	PZ 3	PZ 4	
Codice	A 1578 1101	A 1578 1102	A 1578 1103	A 1578 1104	
A 1578/11	Cad. €	8,90	8,30	8,20	8,60
Codice	—	—	A 1578 1403	A 1578 1404	
A 1578/14	Cad. €	—	—	1,50	1,30

* Punta PZ 4: lunghezza 38 mm



10 pz.

Tipo per viti con esagono incassato

A 1578/17 - - Lunghezza 32 mm

A 1578/18 - - Lunghezza 30 mm

Per viti esagono	mm	3	4	5	6	7	8	10	12	14
Codice	A 1578	1703	1704	1705	1706	—	1708	1710	—	—
A 1578/17	Cad. €	8,90	7,80	7,30	8,30	—	12,50	8,70	—	—
Codice	A 1578	—	—	—	—	1807	1808	1810	1812	1814
A 1578/18	Cad. €	—	—	—	—	1,28	1,28	1,60	2,09	2,41



10 pz.

Tipo per viti «TORX»

A 1578/21 - - Lunghezza 32 mm

A 1578/22 - - Lunghezza 30 mm

Per viti «TORX»	T 25	T 27	T 30	T 40	T 45	T 50	T 55	T 60	
Codice	A 1578	2125	2127	2130	2140	2145	2150	2155	—
A 1578/21	Cad. €	8,30	8,30	8,00	8,00	8,00	8,90	9,80	—
Codice	A 1578	—	—	—	2240	2245	2250	2255	2260
A 1578/22	Cad. €	—	—	—	1,75	1,75	1,95	2,00	2,00



10 pz.



Tipo per viti di sicurezza Loctec® la particolare geometria di queste viti rende impossibile il disserraggio

Lunghezza totale 30 mm

Per viti LID	45	50	
Codice	A 1578 4045	A 1578 4050	
A 1578/40	Cad. €	14,70	18,20



10 pz.

Standard 	Impact 	TiN 
In acciaio fresato al cromo-nichel-molibdeno-vanadio, tenace e resistente alla torsione.	In acciaio fresato al cromo-nichel-molibdeno-vanadio, ad alta tenacità ed elevata resistenza alla torsione, per un ottimale assorbimento dei picchi di forza sviluppati durante l'avvitamento. Adatti per impiego in abbinamento con adattatore A 1589/43 su avvitatori ad impulso.	In acciaio fresato al cromo-nichel-molibdeno-vanadio con rivestimento al TiN. Ad alto rendimento, per produzioni di serie, di lunga durata ed eccezionale resistenza all'usura.

Tipo per viti con intaglio 

Lunghezza 50 mm

Tagliante	mm	3x0,5	3,5x0,6	4x0,8	4,5x0,6	5x0,8	5,5x0,8	5,5x1	6x1	6,5x1,2	8x1,2	8x1,6	10x1,6
Codice	A 1583 ...	1003	1035	1004	1045	1005	1055	1056	1006	1065	1008	1081	1010
A 1583/1 - Standard	Cad. €	4,20	4,20	4,20	3,30	3,30	3,30	4,20	3,30	4,20	3,60	9,60	9,10



Tipo per viti a croce «PHILLIPS» 

Lunghezza 50 mm

Punta DIN	PH 1	PH 2	PH 3
Codice	A 1583 4001	A 1583 4002	A 1583 4003
A 1583/4 - Standard	Cad. € 3,00	3,00	4,10
Codice	A 1583 6001	A 1583 6002	A 1583 6003
A 1583/6 - Impact	Cad. € 6,80	6,80	6,80
Codice	A 1583 7001	A 1583 7002	A 1583 7003
A 1583/7 - Riv. TiN	Cad. € 7,80	7,80	7,80



Lunghezza 73 mm

Punta DIN	PH 1	PH 2	PH 3
Codice	A 1583 5001	A 1583 5002	A 1583 5003
A 1583/5 - Standard	Cad. € 5,00	5,00	6,40



Tipo per viti a croce «POZIDRIV» 

Lunghezza 50 mm

Punta	PZ 1	PZ 2	PZ 3
Codice	A 1583 1101	A 1583 1102	A 1583 1103
A 1583/11 - Standard	Cad. € 3,50	3,50	4,20
Codice	A 1583 1401	A 1583 1402	A 1583 1403
A 1583/14 - Impact	Cad. € 7,20	7,20	7,50
Codice	A 1583 1501	A 1583 1502	A 1583 1503
A 1583/15 - TiN	Cad. € 7,80	7,80	7,80



Lunghezza 73 mm

Punta	PZ 1	PZ 2	PZ 3
Codice	A 1583 1201	A 1583 1202	A 1583 1203
A 1583/12 - Standard	Cad. € 5,00	5,00	6,40



Lunghezza 100 mm

Punta	PZ 1	PZ 2	PZ 3
Codice	A 1583 1301	A 1583 1302	A 1583 1303
A 1583/13 - Standard	Cad. € 12,10	12,10	12,10



Tipo per viti con esagono incassato 

Lunghezza 50 mm

Per viti con esagono 	mm	2,5	3	4	5	6	8
Codice	A 1583 2125	A 1583 2103	A 1583 2104	A 1583 2105	A 1583 2106	A 1583 2108	
A 1583/21 - Standard	Cad. €	3,80	3,80	3,80	3,80	3,80	4,30



Esecuzione con testa sferopoliedrica

In acciaio al molibdeno-vanadio - Durezza 58-60 HRC - Lunghezza totale 50 mm

Per viti con esagono 	mm	2	2,5	3	4	5	6
Codice	A 1583 2202	A 1583 2225	A 1583 2203	A 1583 2204	A 1583 2205	A 1583 2206	
A 1583/22	Cad. €	13,30	13,30	13,30	13,30	13,30	13,30



felo Inserti per viti (Bits)

1/4" - DIN 3126 E 6,3

A
5

Tipo per viti «TORX®»

Lunghezza 50 mm

Per viti «TORX®»	T 8	T 9	T 10	T 15	T 20	T 25	T 27	T 30	T 40
Codice	A 1583 2308	A 1583 2309	A 1583 2310	A 1583 2315	A 1583 2320	A 1583 2325	A 1583 2327	A 1583 2330	A 1583 2340
A 1583/23 - Standard	Cad. € 6,50	Cad. € 6,50	Cad. € 4,80	Cad. € 4,80	Cad. € 4,80	Cad. € 4,80	Cad. € 6,50	Cad. € 4,80	Cad. € 4,80
Codice	A 1583 2610	A 1583 2615	A 1583 2620	A 1583 2625	A 1583 2630	A 1583 2640			
A 1583/26 - Impact	Cad. € —	Cad. € —	Cad. € 7,10	Cad. € 7,10	Cad. € 7,10	Cad. € 7,10	Cad. € —	Cad. € 7,10	Cad. € 7,10



Standard

10 pz. = confezione indivisibile



Impact - 5 pz.

Lunghezza 100 mm

Per viti «TORX®»	T 20	T 25	T 30
Codice	A 1583 2920	A 1583 2925	A 1583 2930
A 1583/29 - Standard	Cad. € 12,10	Cad. € 12,10	Cad. € 12,10

Standard - 3 pz.

Lunghezza 150 mm

Per viti «TORX®»	T 10	T 15	T 20	T 25	T 30
Codice	A 1583 3310	A 1583 3315	A 1583 3320	A 1583 3325	A 1583 3330
A 1583/33 - Standard	Cad. € 15,20	Cad. € 15,20	Cad. € 15,20	Cad. € 15,20	Cad. € 15,20

Standard - 3 pz.

Tipo per viti combinate poste su pannelli elettrici, connettori, relais, ecc.

Consentono di effettuare avvitature applicando una forza di serraggio maggiore, senza rovinare la testa della vite e pericolosi slittamenti

Lunghezza 73 mm

A 1583/35 - Per viti combinate «PHILLIPS®»+intaglio

A 1583/36 - Per viti combinate «POZIDRIV®»+intaglio

Punta	gr.	1	2
Codice		A 1583 3501	A 1583 3502
A 1583/35	Cad. €	8,20	8,20
Codice		A 1583 3601	A 1583 3602
A 1583/36	Cad. €	6,50	6,50



10 pz.



10 pz.



Assortimento di inserti per quadristi per viti combinate → A 5 pag. 60

Esecuzione con rivestimento isolante in PVC

Testati singolarmente secondo le norme VDE

In acciaio ad alte prestazioni - Parti in metallo nichelate

Lunghezza totale 115 mm - 1 pz.

Per viti con intaglio

Tagliante	mm	0,6x3,5	0,8x4	1x5,5	1,2x6,5
Codice		A 1586 1035	A 1586 1040	A 1586 1055	A 1586 1065
A 1586/1	Cad. €	33,60	33,60	33,60	33,60

Safety bits 1000V



NEW



Per viti a croce «PHILLIPS®»

Punta DIN	PH 1	PH 2
Codice	A 1586 2001	A 1586 2002
A 1586/2	Cad. € 33,60	Cad. € 33,60



Per viti a croce «POZIDRIV®»

Punta	PZ 1	PZ 2
Codice	A 1586 3001	A 1586 3002
A 1586/3	Cad. € 33,60	Cad. € 33,60



Per viti con quadro

Per viti con quadro	SQ 1	SQ 2
Codice	A 1586 4001	A 1586 4002
A 1586/4	Cad. € 33,60	Cad. € 33,60



Per viti «TORX®»

Per viti «TORX®»	T 10	T 15	T 20	T 25
Codice	A 1586 5010	A 1586 5015	A 1586 5020	A 1586 5025
A 1586/5	Cad. € 33,60	Cad. € 33,60	Cad. € 33,60	Cad. € 33,60



Per viti combinate «POZIDRIV®»+intaglio

Punta	Z 1	Z 2
Codice	A 1586 7001	A 1586 7002
A 1586/7	Cad. € 33,60	Cad. € 33,60



Raccordi per inserti

In acciaio al cromo-molibdeno, con bussola riportata in acciaio inossidabile bonificato

Attacco \odot 1/4" - Uscita \odot 1/4"

Per macchine: ATLAS COPCO - BLACK & DECKER - BOSCH - DEPRAG - INGERSOLL - MAKITA - SKIL

felo - Con magneti extra forte - Lunghezza totale 47 mm

Codice A 1589 3000	A 1589/3	Cad. €	10,40		1
--------------------	-----------------	--------	--------------	--	---



felo

A tenuta magnetica con ulteriore anello di tenuta (escluso A 1589/4 mm 58) - DIN 3126 - pz. 6

Lunghezza totale	mm	58	74	100	150	200
Codice		A 1589 4058	A 1589 4074	A 1589 4100	A 1589 4150	A 1589 4200
A 1589/4	Cad. €	7,60	12,40	27,30	32,90	36,60



felo

Esecuzione Impact, con 3 zone di torsione ad alta tenacità per ridurre i picchi di forza sviluppati durante l'avvitamento - Un'ulteriore zona di torsione (4) si ottiene quando viene utilizzato in abbinamento ai bits Impact. Particolarmente adatto per impiego con avvitatori ad impulso.

A tenuta magnetica - Lunghezza totale 95 mm

Codice A 1589 4300	A 1589/43	Cad. €	40,00		1
--------------------	------------------	--------	--------------	--	---



felo - Tipo professionale - Brevettato

A tenuta magnetica - DIN 3126

L'inserto penetra automaticamente nell'intaglio della vite alla massima profondità, assicurando una solida unione dei due elementi

La molla interna consente al corpo cilindrico esterno di adattarsi automaticamente alla profondità della testa della vite e di arretrare automaticamente a serraggio ultimato, evitando di danneggiare la superficie. La sostituzione dell'inserto risulta agevole e precisa - Lunghezza totale 70 mm

Codice A 1589 4500	A 1589/45	Cad. €	37,80		6
--------------------	------------------	--------	--------------	--	---

felo star



ABC tools - Con bussola scorrevole a rilascio rapido

A tenuta magnetica - DIN 3126

Inserimento ed espulsione automatica dell'inserto - Lunghezza totale 65 mm

Codice A 1589 5000	A 1589/5	Cad. €	9,90		1
--------------------	-----------------	--------	-------------	--	---



Espulsione automatica

Tipo con snodo per agire anche in spazi ristretti con un'angolazione fino a 23°

In acciaio inossidabile - A tenuta magnetica

Coppia massima 55 Nm - Lunghezza totale 89 mm

Codice A 1589 6000	A 1589/6	Cad. €	36,50		1
--------------------	-----------------	--------	--------------	--	---



Attacco SDS-plus Ø mm 10 - Uscita \odot 1/4"

Per macchine: con attacco SDS-plus o HILTI

felo - A tenuta magnetica - DIN 3126

Lunghezza totale 98 mm

Codice A 1589 8000	A 1589/8	Cad. €	35,20		6
--------------------	-----------------	--------	--------------	--	---



Prolunghe per inserti

Con gambo extra lungo per avvitiamenti in aree di lavoro difficili da raggiungere

HAZET

Con tenuta magnetica 1000 g

Lunghezza totale 212 mm

Codice A 1590 0210	A 1590/0	Cad. €	23,80		1
--------------------	-----------------	--------	--------------	--	---



Tipo con attacco \odot 1/4" E 6,3 mm

Bussola scorrevole per l'inserimento e l'espulsione dell'inserto

Adatte per inserti con attacco \odot 1/4" E 6,3 mm e lunghezza minima 50 mm

A 1590/1 - Lunghezza totale 350 mm

A 1590/2 - Tipo flessibile fino a 180°, adatto per zone di difficile accesso

Coppia max. 20 Nm - Lunghezza totale 300 mm

Codice A 1590 1350	A 1590/1	Cad. €	94,00		1
--------------------	-----------------	--------	--------------	--	---

Codice A 1590 2300	A 1590/2	Cad. €	106,00		1
--------------------	-----------------	--------	---------------	--	---



Punte elicoidali con attacco \odot 1/4" E 6,3 mm → B 9 pag. 271

Mandrino angolare con attacco \odot 1/4" E 6,3 - Uscita \odot 1/4" → E 5 pag. 487



Raccordi porta bussola

In acciaio al cromo-vanadio - Esecuzione brunita - DIN 7428

Attacco macchina $\frac{1}{4}$ "

A 1590/3 - Lunghezza totale 50 mm - 20 pz.

A 1590/4 - Lunghezza totale 100 mm - 10 pz.

Attacco utensile	$\frac{1}{4}$ "	$\frac{3}{8}$ "	$\frac{1}{2}$ "
Codice	A 1590 3014	A 1590 3038	A 1590 3012
A 1590/3	Cad. € 14,70	19,60	33,10
Codice	A 1590 4014	A 1590 4038	A 1590 4012
A 1590/4	Cad. € 18,40	24,30	47,80



Attacco macchina $\frac{7}{16}$ "

Lunghezza totale 75 mm - 6 pz.

Attacco utensile	$\frac{3}{8}$ "	$\frac{1}{2}$ "
Codice	A 1590 7038	A 1590 7012
A 1590/7	Cad. € 16,10	23,70



Attacco macchina SDS-plus

Lunghezza totale 58 mm - 6 pz.

Attacco utensile	$\frac{1}{4}$ "	$\frac{3}{8}$ "
Codice	A 1590 9014	A 1590 9038
A 1590/9	Cad. € 15,00	14,30



Bussole intermedie porta inserti

In acciaio al cromo-vanadio

ABC TOOLS

Tipo per avvitatori elettrici

Con scanalatura per anello di gomma, foro per spina di acciaio

A 1591/0 - Con molla di tenuta - 10 pz.

A 1591/1 - Con bussola scorrevole a rilascio rapido - Lunghezza totale 32 mm - 10 pz.

Attacco	$\frac{1}{4}$ " - $\frac{1}{4}$ "	$\frac{3}{8}$ " - $\frac{1}{4}$ "	$\frac{1}{2}$ " - $\frac{1}{4}$ "	$\frac{3}{8}$ " - $\frac{5}{16}$ "	$\frac{1}{2}$ " - $\frac{5}{16}$ "
Codice	A 1591 0001	A 1591 0002	A 1591 0003	A 1591 0004	A 1591 0005
A 1591/0	Cad. € 8,40	22,00	24,10	22,00	24,10
Codice	A 1591 1001	—	—	—	—
A 1591/1	Cad. € 5,70	—	—	—	—
Lunghezza totale	mm 26	32	37	32	37



Tipo per utilizzo con impugnature portabussole - Esecuzione cromata

Con molla di tenuta - 10 pz.

Attacco	$\frac{1}{4}$ " - $\frac{1}{4}$ "	$\frac{3}{8}$ " - $\frac{1}{4}$ "	$\frac{1}{2}$ " - $\frac{1}{4}$ "	$\frac{3}{8}$ " - $\frac{5}{16}$ "	$\frac{1}{2}$ " - $\frac{5}{16}$ "
Codice	A 1591 2001	A 1591 2002	A 1591 2003	A 1591 2004	A 1591 2005
A 1591/2	Cad. € 2,60	4,00	4,90	3,60	4,95
Lunghezza totale	mm 25	30	35	30	35

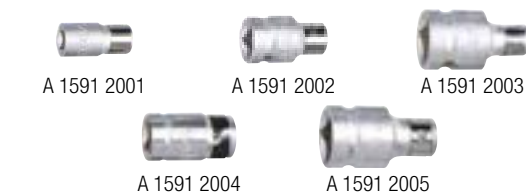

Adattatori per l'impiego delle chiavi a bussola - Esecuzione brunita

Con attacco $\frac{1}{4}$ " e $\frac{1}{4}$ "

Lunghezza totale 25 mm

Codice A 1591 3000	A 1591/3	ABC TOOLS	Cad. € 1,95	10
Codice A 1591 4000	A 1591/4	HAZET	Cad. € 48,20	10

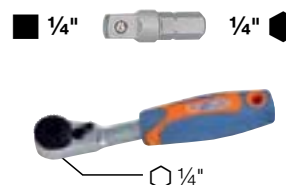

Leve a cricchetto porta inserti → A 5 pag. 47

Assortimenti di inserti

Per uso a mano e a macchina

1/4" - DIN 3126 C 6,3

felo - Mod. Bit Box

In astuccio di plastica con coperchio trasparente

Tipo con 10 utensili

- 3 inserti per viti con intaglio 5 - 5,5 - 7 mm
- 3 inserti per viti a croce «PHILLIPS» Punta DIN 1 - 2 - 3
- 3 inserti per viti a croce «POZIDRIV» Punta 1 - 2 - 3
- 1 raccordo per inserti magnetico A 1589/4 gr. 58 con attacco 1/4" - Attacco E 6,3

Codice A 1593 1000 A 1593/1 Cad. € 21,70 10



felo - Mod. Swift

In astuccio di plastica con levetta pronto uso

Tipo con 7 utensili

- 3 inserti per viti a croce «PHILLIPS» Punta DIN 1 - 2 - 3
- 3 inserti per viti a croce «POZIDRIV» Punta 1 - 2 - 3
- 1 raccordo per inserti magnetico A 1589/4 gr. 58 con attacco 1/4" - Attacco E 6,3

Codice A 1593 2000 A 1593/2 Cad. € 18,20 10



Tipo con 7 utensili

- 2 inserti per viti con intaglio 5,5 - 6,5 mm
- 2 inserti per viti a croce «PHILLIPS» Punta DIN 1 - 2
- 2 inserti per viti a croce «POZIDRIV» Punta 1 - 2
- 1 raccordo per inserti magnetico A 1589/4 gr. 58 con attacco 1/4" - Attacco E 6,3

Codice A 1593 3000 A 1593/3 Cad. € 18,20 10



Tipo con 7 utensili

- 6 inserti per viti «TORX» T10 - T15 - T20 - T25 - T30 - T40
- 1 raccordo per inserti magnetico A 1589/4 gr. 58 con attacco 1/4" - Attacco E 6,3

Codice A 1593 4000 A 1593/4 Cad. € 21,00 10



felo

Tipo in astuccio di plastica con 2 alloggiamenti per l'inserimento del raccordo:

- frontale per impiego come un normale giravite,
- ad "L" per trasmissione di elevati momenti di forza

Con 9 utensili

- 1 inserto per viti con intaglio 0,8x5,5 mm
- 3 inserti per viti a croce «PHILLIPS» Punta DIN 1 - 2 - 3
- 1 inserto per viti a croce «POZIDRIV» Punta 2
- 3 inserti per viti «TORX» Tx15 - Tx20 - Tx25
- 1 raccordo magnetico A 1589/4 gr. 58 con attacco 1/4" - Attacco E 6,3

Codice A 1593 4200 A 1593/42 Cad. € 38,90 1



Con 10 utensili

- 8 inserti per viti «TORX» Tx10 - Tx15 - Tx20 - Tx25 (2 pz) - Tx30 (2 pz) - Tx40
- 1 raccordo magnetico A 1589/4 gr. 58 con attacco 1/4" - Attacco E 6,3
- 1 raccordo magnetico Impact A 1589/43 con attacco 1/4" - Attacco E 6,3

Codice A 1593 4400 A 1593/44 Cad. € 64,00 1



Assortimenti di inserti

Per uso a mano e a macchina

»felo - Mod. Profi Bit Box



In astuccio di plastica a libro

Tipo con 13 utensili -

- 6 inserti per viti a croce «PHILLIPS»  - Punta DIN 1 (2 pezzi) - 2 (3 pezzi) - 3
- 6 inserti per viti a croce «POZIDRIV»  - Punta 1 (2 pezzi) - 2 (3 pezzi) - 3
- 1 raccordo per inserti magnetico A 1589/4 gr. 58 con attacco  1/4" - Attacco 





Codice A 1593 4700 **A 1593/47** Cad. € **26,10**  10

Tipo con 13 utensili -

- 12 inserti per viti «TORX»  T6 - T7 - T8 - T9 - T10 - T15 - T20 - T25 (2 pz.) - T27 - T30 - T40
- 1 raccordo per inserti magnetico A 1589/4 gr. 58 con attacco  1/4" - Attacco 

Codice A 1593 5000 **A 1593/5** Cad. € **37,90**  10

Tipo con 13 utensili -

- 4 inserti per viti con intaglio  5 - 5,5 - 6,5 - 8 mm
- 4 inserti per viti a croce «PHILLIPS»  - Punta DIN 1 - 2 (2 pezzi) - 3
- 4 inserti per viti a croce «POZIDRIV»  - Punta 1 - 2 (2 pezzi) - 3
- 1 raccordo per inserti magnetico A 1589/4 gr. 58 con attacco  1/4" - Attacco 

Codice A 1593 6000 **A 1593/6** Cad. € **26,70**  10





 1/4" - DIN 3126 C 6,3



»felo

Tipo in astuccio di resina sintetica con profili in gomma antiurto

Composto da 38 utensili -

- 2 inserti per viti con intaglio  4,5 - 6,5 mm
 - 9 inserti per viti a croce «PHILLIPS»  - Punta DIN 0 - 1 (2 pz.) - 2 (4 pz.) - 3 (2 pz.)
 - 9 inserti per viti a croce «POZIDRIV»  - Punta 1 (2 pz.) - 2 (5 pz.) - 3 (2 pz.)
 - 5 inserti per viti con esagono incassato  2 - 3 - 4 - 5 - 6 mm
 - 9 inserti per «TORX»  T6 - T7 - T8 - T10 - T15 - T20 - T25 - T30 - T40
 - 2 inserti per viti quadre  SQ1 - SQ2
 - 1 raccordo per inserti magnetico con attacco  1/4" - Attacco 
 - 1 raccordo per inserti **»felo star** con attacco  1/4" - Attacco 
- Dimensioni astuccio LxPxh 135x75x37 mm

Codice A 1594 7000 **A 1594/7** Cad. € **97,10**  1



 1/4" C 6,3

Composto da 33 utensili -













- 3 inserti per viti con intaglio  3 - 5 - 6,5 mm
 - 4 inserti per viti a croce «PHILLIPS»  - Punta DIN 0 - 1 - 2 (2 pz.) - 3
 - 3 inserti per viti a croce «POZIDRIV»  - Punta 1 - 2 (2 pz.) - 3
 - 7 inserti per viti con esagono incassato  2 - 2,5 - 3 - 4 - 5 - 6 - 8 mm
 - 4 inserti per viti «TORX»  T6 - T7 - T8 - T9
 - 7 inserti per viti «TORX» TAMPER  T10H - T15H - T20H - T25H - T27H - T30H - T40H
 - 1 raccordo per inserti magnetico con attacco  1/4" - Attacco 
 - 1 adattatore con attacco  1/4" -  1/4"
 - 1 leva a criccheto reversibile portainseri attacco  1/4" - Lunghezza 100 mm
- Dimensioni astuccio LxPxh 135x75x37 mm

Codice A 1594 8000 **A 1594/8** Cad. € **130,00**  1





 1/4" C 6,3

Composto da 35 utensili -

- Attacco  1/4" C 6,3
- 3 inserti per viti con intaglio  4,5 - 5,5 - 6,5 mm
 - 6 inserti per viti a croce «PHILLIPS»  - Punta DIN 0 - 1 (2 pz.) - 2 (2 pz.) - 3
 - 6 inserti per viti a croce «POZIDRIV»  - Punta 1 (2 pz.) - 2 (3 pz.) - 3
 - 3 inserti per viti con esagono incassato  3 - 4 - 5 mm
 - 10 inserti per viti «TORX»  5 - T6 - T7 - T8 - T10 - T15 - T20 - T25 - T30 - T40
- Attacco  1/4" E 6,3
- 1 inserto per viti a croce «PHILLIPS»  - Punta DIN 1
 - 2 inserti per viti a croce «POZIDRIV»  - Punta 1 - 2
 - 3 inserti per viti «TORX»  T20 - T25 - T30
 - 1 raccordo per inserti magnetico con attacco  1/4" - Attacco 
- Dimensioni astuccio LxPxh 135x75x37 mm

Codice A 1594 8500 **A 1594/85** Cad. € **78,50**  1



Esecuzione combinata
 1/4" C 6,3 -  1/4" E 6,3



INSERTI PER VITI (BITS)

Assortimenti di inserti









Per uso a mano e a macchina

felo - Mod. Profi

In astuccio di plastica a libro

Tipo con 6 inserti -   - Lunghezza inserti **50 mm****3** inserti per viti a croce «PHILLIPS»  Punta DIN 1 - 2 - 3**3** inserti per viti a croce «POZIDRIV»  Punta 1 - 2 - 3Codice A 1595 1000 **A 1595/1** Cad. € **21,00**  10**Tipo con 6 inserti** -   - Lunghezza inserti **73 mm****3** inserti per viti a croce «PHILLIPS»  Punta DIN 1 - 2 - 3**3** inserti per viti a croce «POZIDRIV»  Punta 1 - 2 - 3Codice A 1595 2000 **A 1595/2** Cad. € **32,60**  10**Tipo con 4 inserti per viti combinate** -   - Lunghezza inserti **73 mm****Ideale per quadristi****2** inserti per viti a croce «PHILLIPS»+ intaglio  Punta H1 - H2**2** inserti per viti a croce «POZIDRIV»+intaglio  Punta Z1 - Z2**1** portainseri lunghezza 50 mm, attacco  E 6,3Codice A 1595 4000 **A 1595/4** Cad. € **39,70**  10**Tipo con 6 inserti** -  - Lunghezza inserti **50 mm****6** inserti per viti «TORX»  T10 - T15 - T20 - T25 - T30 - T40Codice A 1595 6000 **A 1595/6** Cad. € **30,30**  10 **1/4"** - DIN 3126 E 6,3**Ideale per quadristi** **1/4"** - DIN 3126 C 6,3**ABC tools**

In astuccio di plastica completo di inserti Torsion

Tipo con 15 utensili     **2** inserti per viti con intaglio  4 - 6 mm**2** inserti per viti a croce «PHILLIPS»  - Punta DIN 1 - 2**2** inserti per viti a croce «POZIDRIV»  - Punta 1 - 2**3** inserti per viti con esagono incassato  3 - 4 - 5 mm**5** inserti per viti «TORX»  T10 - T15 - T20 - T25 - T30**1** raccordo portainseri magnetico con attacco  1/4" con bussola scorrevole a rilascio rapidoCodice A 1596 1500 **A 1596/15** Cad. € **27,10**  16**Tipo con 32 utensili**     **4** inserti per viti con intaglio  3 - 4 - 5 - 6 mm**4** inserti per viti a croce «PHILLIPS»  - Punta DIN 1 - 2 (2 pz.) - 3**4** inserti per viti a croce «POZIDRIV»  - Punta 1 - 2 (2 pz.) - 3**4** inserti per viti con esagono incassato  3 - 4 - 5 - 6 mm**7** inserti per viti «TORX»  T10 - T15 - T20 - T25 - T27 - T30 - T40**7** inserti per viti «TORX» TAMPER  T10H - T15H - T20H - T25H - T27H - T30H - T40H**1** leva a cricchetto reversibile portainseri  1/4", lunghezza 90 mm**1** raccordo portainseri magnetico con attacco  1/4" - Attacco  E 6,3

In astuccio di plastica

Codice A 1596 3200 **A 1596/32** Cad. € **66,50**  12

Assortimenti di inserti

Per uso a mano e a macchina



Tipo in astuccio in materiale plastico con cerniere che ne consentono l'apertura a 90° o 180° per agevolare il prelievo degli utensili

Rapida identificazione dell'inserto tramite chiara etichettatura delle singole posizioni

Astuccio compatto e di dimensioni ridotte, con utilizzo ottimale dello spazio interno

Composto da **51 utensili** -

- 4** inserti per viti con intaglio 4x0,5 - 4,5x0,6 - 5,5x0,8 - 6x1 mm
- 10** inserti per viti a croce «PHILLIPS» - PH 1 (4 pz.) - PH 2 (4 pz.) - PH 3 (2 pz.)
- 7** inserti per viti a croce «POZIDRIV» - PZ 1 (3 pz.) - PZ 2 (3 pz.) - PZ 3
- 6** inserti per viti con esagono incassato 2 - 2,5 - 3 - 4 - 5 - 6 mm
- 17** inserti per viti «TORX» T6 - T7 - T8 - T9 - T10 - T15 (2 pz.) - T20 (2 pz.) - T25 (2 pz.) - T27 (2 pz.) - T30 (2 pz.) - T40 (2 pz.)
- 6** inserti per viti «TORX» TAMPER T10H - T15H - T20H - T25H - T27H - T30H
- 1** raccordo per inserti con attacco 1/4" - Attacco E 6,3 - Lunghezza 60 mm

Codice A 1600 2510

A 1600/251

Cad. €

111,00



chiuso

LxPxh 125x85x40 mm



Kit su pratico supporto portautensili salvaspazio SMARTHOLDER

Comodo e compatto: rende semplice l'accesso a tutti gli utensili

Con stabili alloggiamenti portautensili per evitare cadute accidentali del contenuto

Pulsante laterale per l'apertura del supporto per accedere a inserti e accessori

Composto da **39 utensili**:

Attacco 1/4" C 6,3 - Lunghezza totale 25 mm

- 1** inserto per viti con intaglio 4,5x0,6 mm (25 mm)
- 3** inserti per viti a croce «PHILLIPS» Punta PH 1 - PH 2 - PH 3 (25 mm)
- 3** inserti per viti a croce «POZIDRIV» Punta PZ 1 - PZ 2 - PZ 3 (25 mm)
- 5** inserti per viti con esagono incassato 3 - 4 - 5 - 6 mm (25 mm)
- 6** inserti per viti «TORX» T10 - T15 - T20 - T25 - T30 - T40 (25 mm)
- 1** adattatore con attacco 1/4" - 1/4"

Attacco 1/4" E 6,3 - Lunghezza totale 50 mm

- 1** inserto per viti con intaglio 0,8 x 5,5 mm (50 mm)
- 1** inserto per viti a croce «PHILLIPS» Punta PH 2 (50 mm)
- 2** inserti per viti a croce «POZIDRIV» Punta PZ 1 - PZ 2 (50 mm)
- 4** inserti per viti con esagono incassato 3 - 4 - 5 - 6 mm (50 mm)
- 3** inserti per viti «TORX» T20 - T25 - T30 (50 mm)
- 1** raccordo per inserti con attacco 1/4" - Attacco E 6,3 - Lunghezza 60 mm
- 6** chiavi a bussola da 5,5 - 7 - 8 - 10 - 12 - 13 mm - Attacco 1/4"
- 1** leva a cricchetto portainseri A 1576/58 con attacco 1/4"
- 1** impugnatura portainseri A 1574/38 con attacco 1/4"

Codice A 1600 3390

A 1600/339

Cad. €

185,00



Accesso semplice e separato ai bits posizionati su 2 differenti linee

pulsante per l'apertura del supporto per accedere al contenuto



LxPxh 184x92x26 mm



SMARTCASE

Pratico astuccio in ABS resistente agli urti, compatto e richiudibile per minimo ingombro

Alloggiamenti robusti e di lunga durata, ideali per non smarrire gli utensili ed evitare che fuoriescano dalla loro sede

Chiusura magnetica rapida da aprire e resistente all'usura

Composto da **69 utensili**

Attacco 1/4" C 6,3 - Lunghezza totale 25 mm

- 4** inserti per viti con intaglio 4x0,5 - 4,5x0,6 - 5,5x0,8 - 6,5x1,2 mm (25 mm)
- 7** inserti per viti a croce «PHILLIPS» Punta PH 1 (3 pz.) - PH 2 (3 pz.) - PH 3 (25 mm)
- 7** inserti per viti a croce «POZIDRIV» Punta PZ 1 (3 pz.) - PZ 2 (3 pz.) - PZ 3 (25 mm)
- 5** inserti per viti con esagono incassato 2 - 3 - 4 - 5 - 6 mm (25 mm)
- 17** inserti per viti «TORX» T6 - T7 - T8 - T9 - T10 (2 pz.) - T15 (2 pz.) - T20 (2 pz.) - T25 (2 pz.) - T27 - T30 (2 pz.) - T40 (2 pz.) (25 mm)
- 7** inserti per viti «TORX» TAMPER RESISTANT T10H - T15H - T20H - T25H - T27H - T30H - T40H (25 mm)
- 1** adattatore con attacco 1/4" - 1/4"

Attacco 1/4" E 6,3 - Lunghezza totale 50 mm

- 1** inserto per viti con intaglio 5,5x0,8 mm (50 mm)
- 2** inserti per viti a croce «PHILLIPS» Punta DIN PH 1 - PH 2 (50 mm)
- 2** inserti per viti a croce «POZIDRIV» Punta PZ 1 - PZ 2 (50 mm)
- 4** inserti per viti con esagono incassato 3 - 4 - 5 - 6 mm (50 mm)
- 3** inserti per viti «TORX» T20 - T25 - T30 (50 mm)
- 1** raccordo per inserti con attacco 1/4" - Attacco E 6,3 - Lunghezza totale 60 mm
- 1** impugnatura portainseri con attacco a baionetta 1/4", lunghezza totale 98 mm

7 chiavi maschio esagonali piegate 1,5 - 2 - 2,5 - 3 - 4 - 5 - 6 mm

Codice A 1600 4690

A 1600/469

Cad. €

159,00



chiuso

LPxh 130x118x50 mm

Assortimenti di inserti

Per uso a mano e a macchina

HAZET - SMARTCASE

Pratico astuccio in ABS resistente agli urti, compatto e richiudibile per minimo ingombro

Alloggiamenti robusti e di lunga durata, ideali per non smarrire gli utensili ed evitare che fuoriescano dalla loro sede
Chiusura magnetica rapida da aprire e resistente all'usura

Composto da **96 utensili**

Attacco 1/4" C 6,3 - Lunghezza totale 25 mm

7 inserti per viti con intaglio 1,5x0,4 - 4x0,5 - 4,5x0,6 - 5,5x0,8 - 6x1 - 6,5x1,2 - 8x1,2 mm (25 mm)

9 inserti per viti a croce «PHILLIPS» Punta PH 1 (3 pz.) - PH 2 (4 pz.) - PH 3 (2 pz.) (25 mm)

9 inserti per viti a croce «POZIDRIV» Punta PZ 1 (3 pz.) - PZ 2 (4 pz.) - PZ 3 (2 pz.) (25 mm)

12 inserti per viti con esagono incassato 2 - 2,5 - 3 - 4 (2 pz.) - 5 (2 pz.) - 6 (2 pz.) - 7 - 8 (2 pz.) mm

23 inserti per viti «TORX» T6 - T7 - T8 - T9 - T10 (3 pz.) - T15 (3 pz.) - T20 (3 pz.) - T25 (3 pz.) -

T27 (2 pz.) - T30 (3 pz.) - T40 (2 pz.) (25 mm)

10 inserti per viti «TORX» TAMPER RESISTANT T7H - T8H - T9H - T10H - T15H - T20H - T25H -

T27H - T30H - T40H (25 mm)

2 adattatori con attacco 1/4" - 1/4"

Attacco 1/4" E 6,3 - Lunghezza totale 50 mm

1 inserto per viti con intaglio 5,5x0,8 (50 mm)

4 inserti per viti a croce «PHILLIPS» Punta PH 1 - PH 2 (2 pz.) - PH 3 (50 mm)

4 inserti per viti a croce «POZIDRIV» Punta PZ 1 - PZ 2 (2 pz.) - PZ 3 (50 mm)

5 inserti per viti con esagono incassato 3 - 4 - 5 - 6 - 8 mm (50 mm)

10 inserti per viti «TORX» T10 - T15 - T20 (2 pz.) - T25 (2 pz.) - T27 - T30 (2 pz.) - T40 (50 mm)

Codice A 1600 4990 **A 1600/499** Cad. € **174,00** 1



LxPxh 130x118x50 mm

Composto da **50 utensili**

Attacco 1/4" C 6,3 - Lunghezza totale 25 mm

3 inserti per viti con intaglio 4x0,5 - 4,5x0,6 - 6,5x1,2 mm (25 mm)

3 inserti per viti a croce «PHILLIPS» Punta PH 1 - PH 2 - PH 3 (25 mm)

3 inserti per viti a croce «POZIDRIV» Punta PZ 1 - PZ 2 - PZ 3 (25 mm)

5 inserti per viti con esagono incassato 3 - 4 - 5 - 6 - 8 mm (25 mm)

7 inserti per viti «TORX» T10 - T15 - T20 - T25 - T27 - T30 - T40 (25 mm)

1 adattatore con attacco 1/4" - 1/4"

Attacco 1/4" E 6,3 - Lunghezza totale 50 mm

1 inserto per viti con intaglio 5,5x0,8 mm (50 mm)

3 inserti per viti a croce «PHILLIPS» Punta PH 1 - PH 2 (2 pz.) (50 mm)

3 inserti per viti a croce «POZIDRIV» Punta PZ 1 - PZ 2 (2 pz.) (50 mm)

4 inserti per viti con esagono incassato 3 - 4 - 5 - 6 mm (50 mm)

3 inserti per viti «TORX» T20 - T25 - T30 (50 mm)

12 chiavi a bussola da 4 - 5 - 5,5 - 6 - 7 - 8 - 9 - 10 - 11 - 12 - 13 - 14 mm - Attacco 1/4"

1 prolunga lunghezza 100 mm

1 leva a cricchetto portainseri HiPer A 1576/58 con attacco 1/4"

Codice A 1600 4500 **A 1600/450** Cad. € **269,00** 1



LxPxh 130x118x50 mm

Composto da **73 utensili**

Attacco 1/4" C 6,3 - Lunghezza totale 25 mm

3 inserti per viti con intaglio 1,5x0,4 - 4,5x0,6 - 6,5x1,2 mm (25 mm)

3 inserti per viti a croce «PHILLIPS» Punta PH 1 - PH 2 - PH 3 (25 mm)

3 inserti per viti a croce «POZIDRIV» Punta PZ 1 - PZ 2 - PZ 3 (25 mm)

4 inserti per viti con esagono incassato 3 - 4 - 5 - 6 mm (25 mm)

11 inserti per viti «TORX» T6 - T7 - T8 - T9 - T10 - T15 - T20 - T25 - T27 - T30 - T40 (25 mm)

7 inserti per viti «TORX» TAMPER RESISTANT T10H - T15H - T20H - T25H - T27H - T30H - T40H (25 mm)

1 adattatore con attacco 1/4" - 1/4" Attacco 1/4" E 6,3 - Lunghezza 50 mm

Attacco 1/4" E 6,3 - Lunghezza totale 50 mm

1 inserto per viti con intaglio 5,5x0,8 mm

2 inserti per viti a croce «PHILLIPS» Punta PH 2 - PH 3

2 inserti per viti a croce «POZIDRIV» Punta PZ 2 - PZ 3

2 inserti per viti con esagono incassato 3 - 4 mm

5 inserti per viti «TORX» T10 - T15 - T20 - T25 - T30

Attacco 1/4" E 6,3 - Lunghezza totale 89 mm

1 inserto per viti con intaglio 5,5x0,8 mm

2 inserti per viti a croce «PHILLIPS» Punta PH 1 - PH 2

2 inserti per viti a croce «POZIDRIV» Punta PZ 1 - PH 2

4 inserti per viti con esagono incassato 3 - 4 - 5 - 6 mm

3 inserti per viti «TORX» T20 - T25 - T30

1 impugnatura portainseri con attacco a baionetta 1/4", lunghezza totale 98 mm

1 raccordo portainseri con attacco 1/4" - Attacco E 6,3 - Lunghezza totale 60 mm

1 raccordo portainseri a bussola scorrevole con attacco 1/4" - Attacco E 6,3 - Lunghezza totale 60 mm

1 leva a cricchetto portainseri HiPer A 1576/58 con attacco 1/4"

7 chiavi maschio esagonali 1,5 - 2 - 2,5 - 3 - 4 - 5 - 6 mm

6 chiavi maschio «TORX» T10 - T15 - T20 - T25 - T30 - T40

Codice A 1600 4730 **A 1600/473** Cad. € **338,00** 1



LxPxh 210x118x50 mm



Certificato di controllo e taratura delle chiavi dinamometriche

1. CERTIFICATI DI CONTROLLO E TARATURA

Ogni dispositivo dinamometrico **HAZET** e **TOHNICHI** è corredato di un **Certificato di controllo e taratura**, dichiarante che è stato testato in conformità alle norme UNI-EN 26789 (DIN-ISO 6789-2:2017) nel laboratorio interno dei produttori dotati di apparecchiature di altissima precisione.

Queste apparecchiature sono collaudate e regolarmente verificate nel laboratorio di taratura accreditato D-K-17638-01-00 (equivalente ad ACCREDIA) da parte della ditta Schatz di Remscheid (D) per quanto riguarda i prodotti **HAZET** e secondo lo standard JAPAN QUALITY ASSURANCE ORGANIZATION da parte della ditta Murakami Koki per i prodotti **TOHNICHI**.

Il **Certificato di controllo e taratura** del produttore riporta i seguenti dati:

- tipo di dispositivo dinamometrico, costruttore, modello e numero di serie;
- capacità di serraggio, apparecchiatura di collaudo e riferimento ai campioni primari;
- valori verificati e tolleranze;
- data del collaudo e firma del collaudatore.

Per **HAZET** il certificato è disponibile in 5 lingue (italiano, tedesco, spagnolo, francese e inglese) e comprende anche l'indicazione del fattore KPIL necessario per le regolazioni e tarature successive.

Si consiglia il controllo periodico in base all'utilizzo di ogni dispositivo dinamometrico in intervalli massimi di 12 mesi.

2. CERTIFICATO DI TARATURA ACCREDIA

Documento emesso esclusivamente da un **centro di taratura accreditato LAT**. Tale certificato è ufficialmente valido in Italia e, con mutuo riconoscimento, nei paesi Europei aderenti all'EA (European Cooperation for Accreditation), ed attesta che lo strumento è stato tarato secondo le procedure riconosciute valide dagli istituti primari di competenza. I dispositivi di controllo per chiavi dinamometriche, blocchetti pianparalleli, termometri e manometri campione, ecc., certificati ACCREDIA vengono normalmente utilizzati come "campioni primari aziendali" per la successiva taratura di altra strumentazione.

Servizio di controllo e taratura Chiavi e giraviti dinamometrici

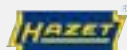

Certificato del produttore

Capacità di serraggio	Nm	fino a 300	> 300
Codice		3.0000.8240	3.0000.8241
Cad. €		a richiesta	a richiesta



Certificato del produttore

Capacità di serraggio	Nm	fino a 420	> 420
Codice		3.0000.8246	3.0000.8247
Cad. €		a richiesta	a richiesta

Certificato di Taratura ACCREDIA

Chiavi e giraviti dinamometrici

Capacità di serraggio	Nm	fino a 1000
Codice		3.0000.0481
Cad. €		a richiesta

Dispositivi di controllo per chiavi dinamometriche

Capacità di serraggio	Nm	fino a 500	500 ÷ 1000
Codice		3.0000.8248	3.0000.8249
Cad. €		a richiesta	a richiesta

Kalibrierschein \ Calibration certificate
nach DIN EN ISO 6789-2:2017
according to DIN EN ISO 6789-2:2017

Prüfobjekt \ Test object

Hersteller \ Manufacturer:
HAZET-WERK

Artikel-Nr. \ Article No.:
S122-32T

Serien-Nr. \ Serial-No.:
SN18-3D16361

Drehmomentmessbereich \ Torque measuring range:
40 - 200 Nm

Höchstzulässige Abweichung \ Maximum permissible deviation:
- 4,0 % / + 4,0 %

Prüfrichtung \ Test direction:
rechts \ clockwise

Einbaulage Werkzeug \ Tool installation position:
horizontal \ horizontally

Drehmomentmesssystem \ Torque measuring system
NH 315620

Mess-Sensor \ Measurement sensor:
TB2 500 Nm SN201730115

Messverstärker \ Measuring amplifier:
HBM ML32B SN29082900200

Kalibriertemperatur \ Calibration temperature:
24,4 °C

Relative Feuchte \ Relative humidity:
39 %

Messunsicherheit \ Uncertainty of measurement:
0,042 %

Messergebnis \ Measurement result

	1. Wert	2. Wert	3. Wert	4. Wert	5. Wert
40,0 Nm	40,10 Nm	40,10 Nm	40,06 Nm	40,05 Nm	40,03 Nm
120,0 Nm	122,82 Nm	121,58 Nm	121,18 Nm	120,86 Nm	120,66 Nm
200,0 Nm	203,95 Nm	202,05 Nm	201,20 Nm	200,59 Nm	200,22 Nm

Alle Messwerte sind innerhalb der, unter Punkt 7 beschriebenen, höchstzulässigen Abweichung. Die Messabweichung der Drehmomentmessrichtung ist weniger als ein Viertel der höchstzulässigen relativen Abweichung des Drehmoment-Schraubwerkzeugs. All measured values are within the maximum permissible deviation described under Point 7. The measurement deviation of the torque measuring device is less than a quarter of the maximum permissible relative deviation of the torque screw driving tool.

Datum der ersten Inbetriebnahme \ Date of initial commissioning

Prüf-Datum \ Test date: 23.07.2018

Prüfer \ Tester: Liese

Dieser Kalibrierschein ist maschinell erstellt und hat ohne Unterschrift Gültigkeit!
This calibration certificate has been generated automatically and is valid without a signature.

Auswertung \ Evaluation

Kalibrierergebnis für das Rechtsdrehmoment \ Calibration result for the clockwise torque:

Sollwert (Kalibriergesamt) \ Target value (calibration object)	Istwert (Kalibriereinrichtung) \ Actual value (calibration unit)	Abweichung \ Deviation	Erweiterte Messunsicherheit \ Expanded measurement uncertainty	Intervall der Messunsicherheit \ Interval of measurement uncertainty
Nm	Nm	%	%	%
40,0 Nm	40,068 Nm	1,297 %	1,967 %	
120,0 Nm	121,420 Nm	0,763 %	2,428 %	
200,0 Nm	201,602 Nm	0,708 %	1,999 %	

Angegeben ist die erweiterte Messunsicherheit, nach DIN EN ISO 6789-2:2017, die sich aus der Standardmessunsicherheit durch Multiplikation mit dem Erweiterungsfaktor k=2 ergibt. Der Wert der Messgröße liegt mit einer Wahrscheinlichkeit von 95% im zugeordneten Wertintervall.
The expanded uncertainty of measurement is indicated according to DIN EN ISO 6789-2:2017, which results from the standard uncertainty of measurement multiplied by the amplification factor k=2. With a probability of 95%, the value is within the assigned value interval.

Datum der ersten Inbetriebnahme \ Date of initial commissioning

Prüf-Datum \ Test date: 23.07.2018

Prüfer \ Tester: Liese

Dieser Kalibrierschein ist maschinell erstellt und hat ohne Unterschrift Gültigkeit!
This calibration certificate has been generated automatically and is valid without a signature.

3. RIPARAZIONE

Quando un dispositivo dinamometrico non è più regolabile per la messa in taratura e/o ha parti danneggiate, allora è necessaria una riparazione. La riparazione può essere eseguita internamente come anche presso i nostri partner **HAZET** e **TOHNICHI**.

Non è possibile per questo caso quantificare un prezzo unitario in quanto ogni caso è diverso. Per ogni riparazione viene proposto un preventivo al cliente e la riparazione procede solamente dopo autorizzazione scritta. Il preventivo comprende i costi di riparazione come i particolari e la mano d'opera come anche il costo della taratura dello stesso.

Ogni dispositivo riparato viene corredato con un «Rapporto di Controllo ABC Tools» o un «Certificato di controllo e taratura del produttore» HAZET/TOHNICHI.

felo Giraviti dinamometrici con lame intercambiabili

Sistema composto da **lame intercambiabili da utilizzare con impugnatura di manovra** per la regolazione del momento torcente

A ricarica automatica, per uso destro

Tolleranza su tutti i valori $\pm 6\%$

La regolazione micrometrica del momento torcente si ottiene tramite rotazione della vite sopra l'impugnatura, con l'ausilio di una chiave maschio esagonale (in dotazione)

Il raggiungimento del valore prefissato è percettibile all'udito. Particolarmente adatti per il serraggio delle viti poste su inserti in metallo duro.



Lame intercambiabili, in acciaio al cromo-molibdeno-vanadio

Lunghezza totale 170 mm

Punta	3,0x0,5	3,5x0,6	4,0x0,8	5,5x1,0	PH0	PH1	PH2	PZ0	PZ1	PZ2	T6	T7
Codice	A 2828 1003	A 2828 1005	A 2828 1006	A 2828 1007	A 2828 1013	A 2828 1014	A 2828 1016	A 2828 1018	A 2828 1019	A 2828 1021	A 2828 1023	A 2828 1024
A 2828/1	Cad. € 13,70	Cad. € 13,70	Cad. € 13,70	Cad. € 13,70	Cad. € 13,70	Cad. € 13,70	Cad. € 13,70	Cad. € 13,70	Cad. € 13,70	Cad. € 13,70	Cad. € 13,70	Cad. € 13,70
Cap. serraggio max.	Nm 1,5	Nm 3	Nm 3	Nm 5,4	Nm 1,5	Nm 3	Nm 5,4	Nm 1,5	Nm 3	Nm 5,4	Nm 1,5	Nm 1,5
Punta	T8	T9	T10	T15	T20	T25	IP6	IP7	IP8	IP9	IP10	IP15
Codice	A 2828 1025	A 2828 1026	A 2828 1027	A 2828 1028	A 2828 1029	A 2828 1030	A 2828 1051	A 2828 1052	A 2828 1053	A 2828 1054	A 2828 1055	A 2828 1056
A 2828/1	Cad. € 13,70	Cad. € 13,70	Cad. € 13,70	Cad. € 13,70	Cad. € 13,70	Cad. € 13,70	Cad. € 13,70	Cad. € 13,70	Cad. € 13,70	Cad. € 13,70	Cad. € 13,70	Cad. € 13,70
Cap. serraggio max.	Nm 3	Nm 3	Nm 3	Nm 5,4	Nm 5,4	Nm 5,4	Nm 1,5	Nm 3	Nm 3	Nm 5,4	Nm 5,4	Nm 5,4
Punta	IP20	IP25	H1	H2	Z1	Z2	1/4"	1,5 mm	2 mm	2,5 mm	3 mm	4 mm
Codice	A 2828 1057	A 2828 1058	A 2828 1064	A 2828 1065	A 2828 1066	A 2828 1067	A 2828 1071	A 2828 1081	A 2828 1082	A 2828 1083	A 2828 1084	A 2828 1085
A 2828/1	Cad. € 13,70	Cad. € 13,70	Cad. € 13,70	Cad. € 13,70	Cad. € 13,70	Cad. € 13,70	Cad. € 16,20	Cad. € 13,70	Cad. € 13,70	Cad. € 13,70	Cad. € 13,70	Cad. € 13,70
Cap. serraggio max.	Nm 5,4	Nm 5,4	Nm 3	Nm 5,4	Nm 3	Nm 5,4	Nm 5,4	Nm 1,5	Nm 1,5	Nm 3	Nm 5,4	Nm 5,4



0,6÷1,5 Nm



1,5÷3 Nm



3÷5,4 Nm

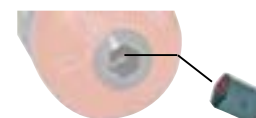

Impugnatura di manovra anatomica in resina sintetica antiurto **rivestita da morbido elastomero antiscivolo**

per una presa più sicura e confortevole

Con anello colorato per la rapida identificazione della capacità di serraggio

Lunghezza totale 105 mm

Capacità di serraggio	Nm	0,6÷1,5	1,5÷3	3÷5,4
Codice		A 2828 2015	A 2828 2003	A 2828 2054
A 2828/2	Cad. €	129,50	129,50	129,50
Scala con graduazione	Nm	0,1	0,1	0,2

Inserto anti manomissione del momento di coppia per impugnature A 2828/2

Codice A 2828 3000	A 2828/3	Cad. €	7,90	1
---------------------------	-----------------	--------	------	---

Giraviti dinamometrici completi di lama, composti da:

1 impugnatura di manovra A 2828/2

1 lama intercambiabile con attacco portainseri da 1/4" A 2828/1 gr. 71

Capacità di serraggio	Nm	0,6÷1,5	1,5÷3	3÷5,4
Codice		A 2828 5015	A 2828 5003	A 2828 5054
A 2828/5	Cad. €	147,00	147,00	147,00
Scala con graduazione	Nm	0,1	0,1	0,2



Inserti per viti (Bits) → A 5 pag. 48

Assortimenti di lame intercambiabili, composti da:

1 impugnatura di manovra A 2828/2

12 lame intercambiabili come descritto in tabella

In cassetta di lamiera verniciata, dimensioni 220x110x35h mm - Peso 1 kg

Capacità di serraggio	Nm	0,6÷1,5	1,5÷3	3÷5,4
Codice		A 2828 0015	A 2828 0003	A 2828 0054
A 2828	Cad. €	284,50	284,50	284,50
Scala con graduazione	Nm	0,1	0,1	0,2
Completo di lame:		<ul style="list-style-type: none"> 3x0,5 - 3,5x0,6 PH0 PZ0 T6 - T7 - T8 IP6 - IP7 - IP8 - IP9 portainseri 1/4" 	<ul style="list-style-type: none"> 4x0,8 PH1 - PH2 PZ1 - PZ2 T9 - T10 - T15 IP9 - IP10 - IP15 portainseri 1/4" 	<ul style="list-style-type: none"> 4x0,8 PH1 - PH2 PZ1 - PZ2 T15 - T20 - T25 IP9 - IP10 - IP15 portainseri 1/4"



TOHNICHI Giraviti dinamometrici digitali di controllo

Adatti per misurazioni, serraggi controllati e controllo della coppia - Di alta precisione

Tolleranza su tutti i valori ±1% +1 digit - Per uso destro e sinistro

Con LED e cicalino che guidano l'utilizzatore verso il corretto valore di serraggio

Impugnatura confortevole in gomma antiscivolo

Display a cristalli liquidi con lettura bifronte

Letture in modalità TRACK (continua) e PEAK (valore di picco)

Unità di misura: cN-m, lbf-in, kgf-cm, in-oz

Funzioni aritmetiche: valore campione, minimo, massimo e medio

Capacità di **memoria fino a 1000 valori**

Porta USB per il trasferimento dati

Funzionamento con batteria ricaricabile agli ioni di Litio - Spegnimento automatico

Forniti con caricabatterie rapido, batteria e cavo USB

Senza inserti (vedere A 1583)

Cap. di serraggio	cN/m	10 ÷ 50	40 ÷ 200	80 ÷ 400
Codice		A 2830 4050	A 2830 4200	A 2830 4400
A 2830/4	Cad. €	a richiesta	a richiesta	a richiesta
Graduazione scala	N/cm	0,05	0,2	0,5
Lunghezza totale	mm	230	230	230
Peso	g	340	340	340



1/4"



Il colore del LED guida l'utilizzatore verso il corretto valore di serraggio

TOHNICHI Giraviti dinamometrici

Con sistema brevettato a frizione che previene le coppie di serraggio eccessive che danneggerebbero i meccanismi interni

Tolleranza su tutti i valori ± 3% - Per uso destro

Il raggiungimento del valore prefissato è percettibile al tatto e all'udito

Regolazione micrometrica del momento torcente tramite rotazione del corpo

Corpo in alluminio anodizzato

Esecuzione di precisione

Per il serraggio di piccole viti (M1 - M2) in apparecchiature elettroniche

Forniti con inserti TOHNICHI PH0 - PH1 e 0,15x1, 0,2x1,5, 0,3x2 mm

Gr. 2÷15 e 4÷30 utilizzabili con inserti standard

Capacità di serraggio	cNm	0,3÷1	0,5÷2	1÷4	2÷8	2÷15	4÷30
Codice	A 2830	2001	2002	2004	2008	2015	2030
A 2830/2	Cad. €	1.499,00	1.499,00	1.499,00	1.499,00	425,00	425,00
Graduazione scala	cNm	0,01	0,025	0,05	0,1	0,1	0,2
Lunghezza totale (senza inserto)	mm	93	93	93	93	116	116
Corpo Ø	mm	10	10	10	10	15	15
Peso	g	30	30	30	30	50	50



Adatti per controllo della coppia su giraviti dinamometrici

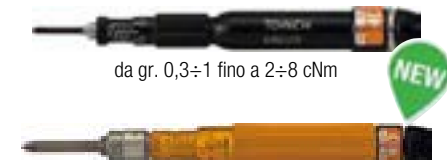

da gr. 0,3÷1 fino a 2÷8 cNm



gr. 2÷15 e 4÷30 cNm

Esecuzione adatta per il serraggio di pezzi industriali

Adatti anche per controllo della coppia su giraviti dinamometrici

Gr. 60÷260 e 100÷500 con chiave speciale per regolare il serraggio

Forniti senza inserti (vedere A 1577 lunghezza 50 mm ed A 1583)

Cap. di serraggio	cNm	2÷15	4÷30	10÷60	20÷120	60÷260	100÷500
Codice	A 2830	5015	5030	5060	5120	5260	5500
A 2830/5	Cad. €	291,00	291,00	300,00	304,00	332,00	402,00
Graduazione scala	cNm	0,1	0,2	0,5	1	2	5
Lunghezza totale (senza inserto)	mm	100	100	110	130	150	155
Diametro del corpo	mm	16	16	20	24	31	33
Peso	g	50	50	80	160	270	320



gr. 15 - 30 - 60 - 500



gr. 120 - 260: con impugnatura in resina



Chiave speciale per regolare il serraggio

TOHNICHI Misuratori di coppia e di controllo

Per il serraggio di alta precisione con bassi valori di coppia su parti piccole come ad es. orologi, apparecchi digitali, computer, strumenti ottici, strumenti di misura, ed anche per collaudo e controllo qualità, per misurare coppie di rotazione di alberi, perni, ecc.

Per uso destro e sinistro - Tolleranza su tutti i valori ± 2% (certificata)

Tamburo con **doppia scala graduata** in N/cm

Quadrante graduato con doppia scala e lancetta di posizionamento, di facile lettura

Mandrino a 3 griffe, per la presa di qualsiasi profilo

Componenti interni perfettamente bilanciati per l'impiego dello strumento sempre ad altissima precisione

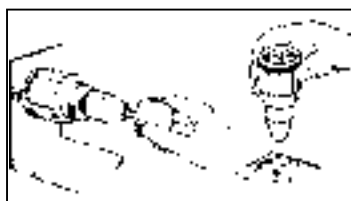

Cap. di serraggio (bilaterale)	cNm	0,3 ÷ 3	0,6 ÷ 6	1 ÷ 12	3 ÷ 24	4 ÷ 36	6 ÷ 60	10 ÷ 90	20 ÷ 150
Codice		A 2830 6003	A 2830 6006	A 2830 6012	A 2830 6024	A 2830 6036	A 2830 6060	A 2830 6090	A 2830 6150
A 2830/6	Cad. €	922,00	922,00	922,00	922,00	1.297,00	1.297,00	1.297,00	1.297,00
Graduazione scala	cNm	0,05	0,1	0,2	0,5	0,5	1	1	2
Apertura mandrino	Ø mm	1÷6,5	1÷6,5	1÷6,5	1÷6,5	1÷8,5	1÷8,5	1÷8,5	1÷8,5
Lungh. totale x Ø esterno	mm	90x 43,5	90x 43,5	90x 43,5	90x 43,5	135x 64,2	135x 64,2	135x 64,2	135x 64,2
Peso	g	180	180	180	180	520	520	520	520

In acciaio speciale, cromate - Per uso destro e sinistro - Tolleranza su tutti i valori: ± 3%

Tipo a barra di flessione, con attacco ■ fisso

Letture diretta della coppia su scala graduata

Adatte per effettuare serraggi e per controllo qualità di produzione

Capacità di serraggio Nm	0,5÷3	0,6÷6	2÷12	3÷23	5÷46	10÷92	20÷130
Codice	A 2831 0003	A 2831 0006	A 2831 0012	A 2831 0023•	A 2831 0046•	A 2831 0092•	A 2831 0130•
A 2831/0	Cad. € 232,00	281,00	281,00	267,00	295,00	314,00	363,00
Suddivisione Nm	0,1	0,2	0,5	0,5	1	2	2
Attacco ■ pollici	1/4	1/4	1/4	3/8	3/8	1/2	1/2
Lunghezza totale mm	175	205	235	295	355	400	445

• Con impugnatura anatomica in resina sintetica

Tipo a quadrante con lettura diretta, con attacco ■ fisso

Quadrante di grandi dimensioni, protetto, di facile lettura, esente da errori di parallasse

Testa, impugnatura e quadrante con protezione in gomma contro cadute accidentali (eccetto Nm 70÷700)

Cap. di serraggio Nm	0,2÷1,5	0,3÷3	0,7÷6	1,4÷12	3,5÷25	5÷50	10÷100	20÷200	35÷280	40÷420	70÷700	100÷1000	350÷2800
Codice	A 2831 1001	A 2831 1003	A 2831 1006	A 2831 1012	A 2831 1025	A 2831 1050	A 2831 1100	A 2831 1200	A 2831 1280	A 2831 1420	A 2831 1700*	A 2831 1990	A 2831 1996
A 2831/1	Cad. € 440,00	440,00	440,00	443,00	446,00	473,00	497,00	530,00	681,00	782,00	1.495,00	2.057,00	3.672,00
Suddivisione Nm	0,02	0,05	0,1	0,2	0,5	0,5	1	2	5	5	10	10	50
Attacco ■ pollici	1/4	1/4	1/4	1/4	3/8	3/8	1/2	1/2	3/4	3/4	3/4	1"	1 1/2"
Lunghezza totale mm	205	205	205	205	245	320	400	500	690	890	1260	1490	2380

* Esecuzione lunga - Completa di leva di prolungamento

Tipo con testa con cricchetto attacco ■, reversibile

La regolazione del valore si effettua ruotando l'impugnatura (fino al valore desiderato) e bloccando la stessa tramite il nottolino posto all'interno

Il raggiungimento del valore prefissato è percettibile al tatto e all'udito

Cap. di serraggio Nm	1÷5	2÷10	3÷15	5÷25	10÷50	20÷100	40÷200	40÷280	60÷420	100÷550	150÷750	200÷1000	300÷1400
Codice	A 2833 0005	A 2833 0010	A 2833 0015	A 2833 0025	A 2833 0050	A 2833 0100	A 2833 0200	A 2833 0280	A 2833 0420	A 2833 0550*	A 2833 0750*	A 2833 1000*	A 2833 1400*
A 2833	Cad. € 317,00	317,00	317,00	345,00	360,00	381,00	485,00	610,00	916,00	1.264,00	1.516,00	1.828,00	2.238,00
Suddivisione Nm	0,05	0,01	0,01	0,25	0,5	1	2	2	2	5	5	5	10
Attacco ■ pollici	1/4	1/4	1/4	3/8	3/8	1/2	1/2	3/4	3/4	3/4	3/4	1	1
Lunghezza totale mm	160	195	195	220	260	340	495	695	975	1190	1365	1535	1795
Peso kg	0,2	0,2	0,2	0,3	0,5	0,7	1,4	1,9	3,2	5,1	7,1	9,5	13,1

* Esecuzione lunga - Completa di leva di prolungamento

Tipo con attacco per teste ad innesto A 2834/2÷A 2834/41

La regolazione del valore si effettua ruotando l'impugnatura (fino al valore desiderato) e bloccando la stessa tramite il nottolino posto all'interno

Il raggiungimento del valore prefissato è percettibile al tatto e all'udito

Cap. di serraggio Nm	10÷50	20÷100	30÷140	40÷200	60÷420	100÷550	200÷850
Codice	A 2833 2050	A 2833 2100	A 2833 2140	A 2833 2200	A 2833 2420	A 2833 2550*	A 2833 2850*
A 2833/2	Cad. € a richiesta	a richiesta	a richiesta	a richiesta	a richiesta	a richiesta	a richiesta
Suddivisione Nm	0,5	1	1	2	2	5	5
Diametro testa mm	12	15	15	19	22	27	32
Lunghezza totale mm	230	310	370	455	940	1140	1315

* Esecuzione lunga - Completa di leva di prolungamento filettata - La regolazione del valore si effettua con una chiave in dotazione

Tipo per produzioni di serie, da utilizzare con teste ad innesto A 2834/2÷A 2834/19 - Per adattatori vedere A 2834/41

La regolazione del valore si effettua mediante chiave di regolazione (non in dotazione) e successiva verifica su dispositivo di controllo

La regolazione interna esclude ogni eventuale variazione involontaria od accidentale - Senza certificato di taratura del produttore, questo verrà fornito a pagamento solo su indicazione di un valore da preimpostare in fabbrica

Esecuzione per uso destro

Cap. di serraggio Nm	5÷25	10÷50	20÷100	40÷140	40÷200
Codice	A 2833 4025	A 2833 4050	A 2833 4100	A 2833 4140	A 2833 4200
A 2833/4	Cad. € a richiesta	a richiesta	a richiesta	a richiesta	a richiesta
Diametro testa mm	10	15	15	15	19
Lunghezza totale mm	193	215	290	350	430

Esecuzione per uso destro e sinistro

A 2833 5050: senza impugnatura in gomma

Cap. di serraggio Nm	10÷20	20÷40	10÷50	35÷70	60÷120	110÷220
Codice	A 2833 5020	A 2833 5040	A 2833 5050*	A 2833 5070	A 2833 5120	A 2833 5220
A 2833/5	Cad. € a richiesta	a richiesta	a richiesta	a richiesta	a richiesta	a richiesta
Diametro testa mm	10	12	15	15	15	19
Lunghezza totale mm	193	215	215	290	350	430

Tipo a forchetta - Per chiavi A 2833/2÷A 2833/5

Con attacco Ø 15 mm

Apertura	mm	13	14	16	17	19	22	24	27	30
Codice	A 2834	2013	2014	2016	2017	2019	2022	2024	2027	2030
A 2834/2	Cad. €	a richiesta	a richiesta	a richiesta	a richiesta	a richiesta	a richiesta	a richiesta	a richiesta	a richiesta
Larghezza x spessore	mm	38x8	38x8	51x13	51x13	51x13	51x13	60x12	60x12	60x12



Con attacco Ø 19 mm

Apertura	mm	17	19	22	24	27	30	32	34	36	41
Codice	A 2834	3017	3019	3022	3024	3027	3030	3032	3034	3036	3041
A 2834/3	Cad. €	a richiesta	a richiesta	a richiesta	a richiesta	a richiesta	a richiesta	a richiesta	a richiesta	a richiesta	a richiesta
Larghezza x spessore	mm	54x13	54x13	54x13	60x15	60x15	60x15	76x11	76x11	76x11	65x11



Con attacco Ø 22 mm

Apertura	mm	19	22	24	27	30	32	34	36	41	46
Codice	A 2834	3519	3522	3524	3527	3530	3532	3534	3536	3541	3546
A 2834/35	Cad. €	a richiesta	a richiesta	a richiesta	a richiesta	a richiesta	a richiesta	a richiesta	a richiesta	a richiesta	a richiesta
Larghezza x spessore	mm	63x15	63x15	78x15	78x15	78x15	78x15	85x15	85x15	85x15	85x15



Con attacco Ø 27 mm

Apertura	mm	22	24	27	30	32	34	36	41	46	50
Codice	A 2834	3622	3624	3627	3630	3632	3634	3636	3641	3646	3650
A 2834/36	Cad. €	a richiesta	a richiesta	a richiesta	a richiesta	a richiesta	a richiesta	a richiesta	a richiesta	a richiesta	a richiesta
Larghezza x spessore	mm	65x14	72x15	82x16	88x19	92x20	90x20	94x21	98x22	100x24	103x26

Tipo a cricchetto reversibile con quadro di manovra - Per chiavi A 2833/2÷A 2833/5

Con attacco Ø 10 mm

Attacco di manovra		1/4"	3/8"
Codice		A 2834 1014	A 2834 1038
A 2834/10	Cad. €	a richiesta	a richiesta



Con attacco Ø 12 mm

Attacco di manovra		3/8"
Codice		A 2834 1238
A 2834/12	Cad. €	a richiesta

Con attacco Ø 15 mm

Attacco di manovra		1/2"
Codice		A 2834 1512
A 2834/15	Cad. €	a richiesta



Con attacco Ø 19 mm

Attacco di manovra		1/2"
Codice		A 2834 1912
A 2834/19	Cad. €	a richiesta

Con attacco Ø 22 mm

Attacco di manovra		1/2"	3/4"
Codice		A 2834 2212	A 2834 2234
A 2834/22	Cad. €	a richiesta	a richiesta

Con attacco Ø 27 mm

Attacco di manovra		3/4"
Codice		A 2834 2734
A 2834/27	Cad. €	a richiesta



Con attacco Ø 32 mm

Attacco di manovra		1"
Codice		A 2834 3201
A 2834/32	Cad. €	a richiesta



TOHNICHI Chiavi dinamometriche elettroniche digitali

Adatte per controllo qualità, ricerca, sviluppo e assemblaggi di precisione

Per uso destro e sinistro

Complete di **teste a cricchetto reversibili ed intercambiabili** con altre teste ad innesto

Tolleranza su tutti i valori di $\pm 1\%$ ($\pm 2^\circ$) + 1 digit - Memoria fino a 999 misurazioni

Il raggiungimento del serraggio è segnalato acusticamente e visivamente ed il valore viene visualizzato sul display

Capacità: il microprocessore provvede alle operazioni di autocontrollo delle funzioni e posizionamento sullo zero, spegnimento automatico, funzioni di lettura e impostazioni delle unità di misura a sistema metrico e americano lbf-ft

Per serraggio combinato: coppia ed angolo di rotazione

Il valore di coppia e l'angolo di serraggio vengono impostati prima dell'utilizzo

Tipo particolarmente adatto per il serraggio di prodotti in plastica o metalli leggeri

Ideale per interventi in luoghi di difficile accesso

Fornita completa di batteria Ni-MH ricaricabile con durata 20 h

Tempo di ricarica 3,5 h

Trasferimento dei dati tramite cavo USB a personal computer oppure, su richiesta, con trasmettitore wireless Bluetooth

Peso 0,17 kg

Capacità di serraggio	Nm	0,5÷5	1÷10
Codice		A 2835 4005	A 2835 4010
A 2835/4	Cad. €	a richiesta	a richiesta
Attacco	pollici	1/4	3/8
Graduazione	Nm	0,01	0,005
Attacco testa Ø	mm	6	8
Tolleranza		±2% da 0,5 a 0,995 ±1% da 1 a 5	±2% da 1 a 1,99 ±1% da 2 a 10
Lunghezza totale	mm	194	197



Possibilità di collegare a stampante o ad un personal computer tramite uscita RS232C per il trasferimento e la memorizzazione dei dati



Carica batterie per chiavi dinamometriche A 2835/4

Codice A 2835 7000	A 2835/7	Cad. €	a richiesta		1
---------------------------	-----------------	--------	--------------------	--	---

Tipo particolarmente adatto nel settore automobilistico (serraggio testate dei motori)

Dotata di doppio display di grandi dimensioni per la visualizzazione della coppia e dell'angolo di rotazione

Raggiunti il valore di coppia, sul display compare automaticamente la conversione in

angolo per il proseguimento del serraggio

Fornita completa di batteria Ni-MH ricaricabile e caricabatteria

Trasferimento dei dati tramite uscita RS232C o USB ad un personal computer

Capacità di serraggio	Nm	10÷50	20÷100	40÷200	72÷360
Codice		A 2835 5050	A 2835 5100	A 2835 5200	A 2835 5360
A 2835/5	Cad. €	a richiesta	a richiesta	a richiesta	a richiesta
Graduazione	Nm	0,05	0,1	0,2	0,4
Attacco	pollici	3/8	1/2	1/2	3/4
Attacco testa Ø	mm	12	15	19	22
Lunghezza totale	mm	282	384	475	713
Peso	kg	0,58	0,63	0,78	1,13



TOHNICHI Dispositivi di controllo per chiavi dinamometriche

Particolarmente adatti per eseguire controlli veloci di precisione sulle linee di produzione

Il dispositivo registra il primo scatto della chiave dinamometrica, per cui i dati non vengono falsati in caso di superamento della coppia da parte dell'operatore

Con orologio integrato per registrare data e ora della misurazione

Può essere utilizzato con diverse chiavi dinamometriche e si possono abbinare vari adattatori o teste esagonali

Per uso destro - Tolleranza $\pm 1\%$ +1 digit

Display digitale di grandi dimensioni di facile lettura

Memorizzazione di 1000 differenti valori

Alimentazione: corrente alternata 100-240V - 50/60 Hz

Temperatura di esercizio: 0°C a +40°C

Completi di adattatori con attacco quadro ed attacco esagonale

Con fori per il fissaggio a banchi da lavoro

Dimensioni 278x160x167h mm - Peso 10,5 kg

Capacità di serraggio	Nm	0,5÷20	5÷200
Codice		A 2837 0020	A 2837 0200
A 2837/0	Cad. €	a richiesta	a richiesta
Graduazione	Nm	0,005	0,05
Attacco quadro		3/8"	1/2"
Adattatore quadro		1/4" - 3/8"	3/8" - 1/2"
Adattatori esagono	mm	8 - 10 - 12 - 13 - 14 - 17	8 - 10 - 12 - 13 - 14 - 17 - 19 - 22



Possibilità di collegare a stampante TOHNICHI o ad un personal computer tramite uscita USB per il trasferimento e la memorizzazione dei dati

TOHNICHI Chiavi dinamometriche a marcare

Particolarmente adatte per catene di montaggio e per assemblaggi di precisione
In acciaio speciale, cromate

A ricarica automatica - Per uso destro - Tolleranza su tutti i valori ± 3%

La regolazione del valore si effettua mediante chiave di regolazione e successiva verifica su dispositivo di controllo

La regolazione interna esclude ogni eventuale variazione involontaria od accidentale: infatti è praticabile soltanto con l'accesso dal fondo dell'impugnatura

Raggiunto il valore di coppia pre-impostato, la testa del bullone viene marcata indelebilmente con inchiostro a fissaggio rapido senza lasciare sbavature

La marcatura conferma che il bullone è stato serrato al giusto momento torcente, evita serraggi multipli sullo stesso bullone e eventuali bulloni non serrati sono subito visibili

Fornite con chiave di regolazione (senza accessori)

Cap. di serraggio	Nm	10 ÷ 50	20 ÷ 100	30 ÷ 140	40 ÷ 200	40 ÷ 280
Codice		A 2836 0050	A 2836 0100	A 2836 0140	A 2836 0200	A 2836 0280
A 2836	Cad. €	a richiesta	a richiesta	a richiesta	a richiesta	a richiesta
Suddivisione	Nm	0,5	1	1	2	2
Lunghezza totale	mm	274	388	443	500	467
Peso	kg	0,7	1	1,1	1,8	2,6



ACCESSORI per chiavi dinamometriche A 2836

Chiavi a bussola esagonale

A 2836/3 - Adatte per A 2836 con capacità di serraggio fino a 200 Nm

A 2836/4 - Adatte per A 2836 0280

Per dadi	mm	10	12	13	14	16	17	18	19	22	24	27	30
Codice	A 2836	3010	3012	3013	3014	3016	3017	3018	3019	3022	3024	—	—
A 2836/3	Cad. €	a richiesta	a richiesta	a richiesta	a richiesta	a richiesta	a richiesta	a richiesta	a richiesta	a richiesta	a richiesta	—	—
Codice	A 2836	—	—	—	—	—	—	—	—	4022	4024*	4027	4030
A 2836/4	Cad. €	—	—	—	—	—	—	—	—	a richiesta	a richiesta	a richiesta	a richiesta
Lunghezza totale	mm	100	100	100	100	100	100	105	105	105	105	110	110

* Lunghezza totale 110 mm

Punte con cartucce ricaricabili per circa 4500 marcature

Le cartucce sono fornite vuote (senza inchiostro), per la ricarica vedere A 2836/7

A 2836/5 - Per marcature Ø 5 mm - Adatte per chiavi a bussola Ø 10 ÷ 30 mm

A 2836/6 - Per marcature Ø 9 mm - Adatte per chiavi a bussola Ø 17 ÷ 30 mm

Grandezza		1	2
Codice		A 2836 5001	A 2836 5002
A 2836/5	Cad. €	a richiesta	a richiesta
Codice		A 2836 6001	A 2836 6002
A 2836/6	Cad. €	a richiesta	a richiesta
Adatta per inchiostro		Blu e Rosso	Bianco e Giallo

Fiale di inchiostro

Grandezza		1	3	4	5
Codice		A 2836 7001	A 2836 7003	A 2836 7004	A 2836 7005
A 2836/7	La conf. €	a richiesta	a richiesta	a richiesta	a richiesta
Colore		Bianco	Blu	Rosso	Giallo
Fiale per confezione	n°	1	10	10	1
Contenuto per fiala	ml	90	1,5	1,5	90



Solvente - In flacone da 90 ml - Adatto solo per inchiostro bianco e giallo

Codice A 2836 8000	A 2836/8	Cad. €	a richiesta	1
--------------------	-----------------	--------	-------------	---

CHIAVI DINAMOMETRICHE SPECIFICHE PER CONTROLLO QUALITÀ



VERIFICA TRAMITE MARCATURA

A prova di errore - Preimpostate - Inchiostro ad asciugatura rapida



Mod. MCSP



TESTE INTERCAMBIABILI

Mod. CMQSP



TESTE A CRICCHETTO



Scopri come funziona



Esempio di marcatura

HAZET Dispositivi di controllo per chiavi dinamometriche

Strumenti elettronici digitali, compatti e semplici da utilizzare per il controllo di chiavi dinamometriche

Grado di precisione ±1% - Intervallo di tolleranza da ±1% a ±15%

Modalità di utilizzo calibrata con rotazione in senso orario

Ampio display retroilluminato da 17 mm per un'ottima visualizzazione dei dati con 3 diversi colori a seconda del valore di coppia che si registra in fase di controllo (giallo = troppo basso, verde = OK e rosso = troppo alto)

Con possibilità di conversione del valore misurato

3 modalità di impiego: visualizzazione della coppia continua applicata (Track), riconoscimento del punto di piegatura (First Peak) ed indicazione del valore di punta (Final Peak)

Grado di protezione IP40 - Compatibili con software A 2837/8

Forniti in robusta valigetta di plastica con certificati di calibrazione, guida rapida per l'utilizzo, alimentatore

USB 90-264V AC a 47-63 Hz con tensione in uscita di 5V-1000mA e adattatori per prese EU, UK, USA ed AUS

Con cavo lunghezza 2 m con estremità USB 2.0 A e USB 2.0 micro B per collegamento a PC

Esecuzione con attacco esagonale  **maschio da 10 mm (3/8")**

Campo di misura 1,5÷30 Nm (max. serraggio)

Con 2 adattatori attacco  da 1/4" e 3/8"

Dimensioni LxPxH 175x72x64 mm - Peso 1,1 kg

Codice A 2837 5030	A 2837/5	Cad. €	a richiesta		1
---------------------------	-----------------	--------	--------------------	---	---

Esecuzione con attacco quadro  **femmina da 1/2" - 12,5 mm**

Campo di misura 10÷350 Nm (max. serraggio)

Dimensioni LxPxH 138x117x110 mm - Peso 2,1 kg

Codice A 2837 6000	A 2837/6	Cad. €	a richiesta		1
---------------------------	-----------------	--------	--------------------	---	---

Esecuzione con attacco esagonale  **maschio da 27 mm**

Campo di misura 50÷1100 Nm (max. serraggio)

Dimensioni LxPxH 160x120x132 mm - Peso 3,3 kg

Codice A 2837 7000	A 2837/7	Cad. €	a richiesta		1
---------------------------	-----------------	--------	--------------------	---	---



Software per dispositivi A 2837/5÷A 2837/7

Per creare, memorizzare e stampare certificati di controllo professionali

Database aggiornabile, per tutte le chiavi dinamometriche HAZET i cui valori di coppia sono compresi tra 1 e 1000 Nm e per tutte le relative teste ad innesto

Software disponibile in lingua inglese e tedesco, con supporto linguistico per consentire all'utente di gestire tabelle e nomi campo in qualsiasi lingua

Codice A 2837 8000	A 2837/8	Cad. €	a richiesta		
---------------------------	-----------------	--------	--------------------	--	--



HAZET Giraviti dinamometrici

A ricarica automatica - Per uso destro e sinistro - Tolleranza ± 5%

Attacco esagonale  **1/4"** per inserti (Bits) (vedere A 1577)

Con regolazione micrometrica del valore di serraggio tramite azione sull'anello blu (1), ruotando contemporaneamente l'impugnatura (2); la scelta del valore avviene automaticamente rilasciando l'anello blu (3)



Il raggiungimento del valore prefissato è percettibile al tatto e all'udito

Impugnatura maneggevole, ergonomica con paramano - Forniti in astuccio di plastica

Per serraggi	10÷120 cNm	1÷6 Nm
Codice	A 2838 0001	A 2838 0006
A 2838/0	Cad. € 860,00	897,00
Suddivisione scala	1 cNm	0,1 Nm
Lunghezza totale	mm 170	230



Adattatori per l'impiego delle chiavi a bussola - Con attacco  **1/4" e**  **1/4"**

Codice A 1591 4000	A 1591/4		Cad. €	48,20		10
---------------------------	-----------------	---	--------	--------------	---	----



ABC TOOLS Chiavi dinamometriche

In acciaio bonificato di alta qualità con trattamento anticorrosione

Costruite secondo norma DIN EN ISO 6789-2:2017

A ricarica automatica - Per uso destro e sinistro

Tolleranza ± 3% costante su tutti i valori di serraggio

Con cricchetto reversibile tramite levetta e scala in Nm

La regolazione si effettua portando la ghiera in posizione  e ruotando l'impugnatura

fino a ottenere il valore desiderato, quindi riportare la ghiera in posizione 

Il raggiungimento del valore della coppia impostata è percettibile all'udito e al tatto

Capacità di serraggio	Nm	5÷25	10÷60	20÷120	40÷200	60÷320
Codice	A 2838 ...	3025	3060	3120	3200	3320
A 2838/3	Cad. €	348,00	361,00	373,00	372,00	409,00
Attacco quadro 	pollici	1/4	3/8	1/2	1/2	1/2
Suddivisione scala	Nm	0,25	0,5	1	1	2
Lunghezza totale	mm	276	320	456	552	621
Peso	kg	0,5	0,7	1,4	1,5	1,7



HAZET Chiavi dinamometriche di precisione

In acciaio bonificato di alta qualità "anticorrosione"

Costruite secondo norma DIN EN ISO 6789-2:2017

A ricarica automatica - Uso destro e sinistro

La regolazione del valore si effettua ruotando l'impugnatura

In **astuccio «SAFE-BOX» per chiavi fino a 320 Nm**, misure superiori in scatola di cartone

Tipo cricchetto reversibile e lettura del valore impostato tramite display

Il raggiungimento del valore impostato è percettibile all'udito ed al tatto

Con scala in Nm - Tolleranza ±4% costante su tutti i valori di serraggio - **Attacco 1/2"**

Capacità di serraggio	Nm	20÷120	40÷200	60÷320
Codice		A 2839 2120	A 2839 2200	A 2839 2320
A 2839/2	Cad. €	613,00	634,00	722,00
Lunghezza totale	mm	435	545	660
Peso	kg	1,7	2	2,3



Tipo con cricchetto reversibile e nottolino di bloccaggio di sicurezza

Dopo aver regolato la chiave al valore desiderato, effettuare il bloccaggio mediante il nottolino

Il raggiungimento del valore della coppia impostata è percettibile al tatto

Con scala in Nm - Tolleranza ± 2% costante su tutti i valori di serraggio

Con attacco 1/4" - Senza nottolino rosso di segnalazione

Capacità di serraggio	Nm	1÷6	2÷10	4÷40
Codice		A 2840 0006	A 2840 0010	A 2840 0040
A 2840/0	Cad. €	594,00	614,00	668,00
Suddivisione scala	Nm	0,1	0,2	0,4
Lunghezza totale	mm	197	198	256
Peso	kg	0,3	0,3	0,4

Regolazione:

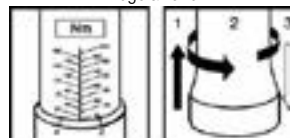

Con attacco 3/8"

Capacità di serraggio	Nm	5÷60	20÷120
Codice		A 2840 1060	A 2840 1120
A 2840/1	Cad. €	769,00	769,00
Suddivisione scala	Nm	0,5	1
Lunghezza totale	mm	335	389
Peso	kg	0,6	0,9



Con attacco 1/2"

Cricchetto Hi-Per con dentatura fine a 90 denti e angolo di manovra minimo di 4°

Capacità di serraggio	Nm	20÷120	40÷200	60÷320
Codice		A 2840 2120	A 2840 2200	A 2840 2320
A 2840/2	Cad. €	776,00	869,00	1.098,00
Suddivisione scala	Nm	1	1	2
Lunghezza totale	mm	435	545	663
Peso	kg	1,1	1,3	1,5

Hi-Per



Con attacco 3/4"

Con **3 anelli colorati**, per identificare un valore di serraggio o per speciali cicli di lavoro

A 2840 3999: Per impianti di energia eolica, cantieri navali, impianti industriali, ecc.

Tolleranza ± 2% costante su tutti i valori

Forza di azionamento su valore massimo 590 N (60 kg)

Fornita in 2 parti smontate in borsa con maniglie e tracolla

Capacità di serraggio	Nm	100÷400	200÷500	300÷800	400÷1000
Codice		A 2840 3400	A 2840 3500	A 2840 3800	A 2840 3999
A 2840/3	Cad. €	1.564,00	2.080,00	2.180,00	2.871,00
Suddivisione scala	Nm	2,5	2,5	2,5	5
Lunghezza totale	mm	803	1040	1280	1788
Peso	kg	3,7	5,3	6,3	10

■ 3/4"



Anelli colorati per A 2840 3500 - A 2840 3800 - A 2840 3999 - A 2840 5000 - A 2840 5200



Con attacco 1"

Adatta per impianti di energia eolica, cantieri navali, impianti industriali, ecc.

Forza di azionamento su valore massimo 685 N (70 kg) a 2000 Nm

Completa di **4 anelli colorati** adatti per identificare un determinato valore di serraggio o per speciali cicli di lavoro

Capacità di serraggio 600 ÷ 2000 Nm

Suddivisione scala 5 Nm

Tolleranza ±4% costante su tutti i valori

Lunghezza totale 2455 mm - Peso 14 kg

Fornita in 2 parti smontate in borsa

Codice A 2840 5000	A 2840/5	Cad. €	3.461,00	1
---------------------------	-----------------	--------	-----------------	---

Capacità di serraggio 800 ÷ 2000 Nm

Suddivisione scala 6 Nm - Tolleranza ±4% costante su tutti i valori

Lunghezza totale 3033 mm - Peso 18 kg

Fornita in 3 parti smontate in borsa

Codice A 2840 5200	A 2840/52	Cad. €	5.145,00	1
---------------------------	------------------	--------	-----------------	---



Fornite in borsa per il trasporto:
A 2840 3999 - A 2840 5000 - A 2840 5200



Chiavi dinamometriche di precisione

In acciaio bonificato di alta qualità "anticorrosione"
Costruite secondo norma DIN EN ISO 6789-2:2017

A ricarica automatica - Uso destro e sinistro

La regolazione del valore si effettua ruotando l'impugnatura

In **astuccio «SAFE-BOX» per chiavi fino a 320 Nm**, misure superiori in scatola di cartone

Tipo con cricchetto reversibile e nottolino di bloccaggio di sicurezza

Dopo aver regolato la chiave al valore desiderato, effettuare il bloccaggio mediante il nottolino

Il raggiungimento del valore della coppia impostata è percettibile al tatto e visivamente tramite la fuoriuscita del nottolino rosso

Con scala in «lbf.ft.» - Standard U.S.A. - Tolleranza $\pm 3\%$ costante su tutti i valori di serraggio

Capacità di serraggio	lbf.ft.	20 \div 100	40 \div 200
Codice		A 2842 3100	A 2842 3200
A 2842/3	Cad. €	764,00	869,00
Attacco quadro ■	pollici	3/8	1/2
Suddivisione scala	lbf.ft.	0,5	1
Lunghezza totale	mm	390	545
Peso	kg	0,9	1,3

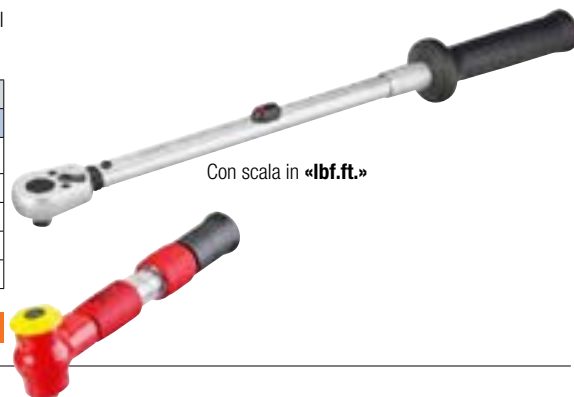

Con scala in «lbf.ft.»

Chiavi dinamometriche isolate a norma VDE \rightarrow M 6 pag. 888

Tipo per impiego con teste ad innesto

Con attacco femmina □ mm 9 x 12

Dispositivo di segnalazione acustico al raggiungimento della coppia impostata

Adatta per serrare viti con filettatura destra e sinistra presenti sulle biciclette

La regolazione si effettua portando la ghiera in posizione ○ e ruotando l'impugnatura fino a ottenere il valore desiderato, quindi riportare la ghiera in posizione ● - Tolleranza $\pm 3\%$

Capacità di serraggio	Nm	2,5 \div 25	10 \div 60
Codice		A 2843 0025	A 2843 0060
A 2843	Cad. €	389,00	363,00
Suddivisione scala	Nm	0,25	0,5
Lunghezza totale	mm	218	291
Peso	kg	0,3	0,5



Adatta per bici

5 \div 13 Nm
Esecuzione extra corta

Capacità di serraggio	Nm	2 \div 10	5 \div 13	4 \div 40
Codice		A 2843 1010	A 2843 1013	A 2843 1040
A 2843/1	Cad. €	507,00	517,00	545,00
Suddivisione scala	Nm	0,2	0,2	0,4
Lunghezza totale	mm	180	100	240
Peso	kg	0,3	0,2	0,4

* Tolleranza $\pm 4\%$

Esecuzione lunga

Capacità di serraggio	Nm	5 \div 60	20 \div 120
Codice		A 2843 2060	A 2843 2120
A 2843/2	Cad. €	664,00	664,00
Suddivisione scala	Nm	0,5	1
Lunghezza totale	mm	303	385
Peso	kg	0,5	1,3

Con attacco femmina □ mm 14 x 18

Adatta per serrare viti con filettatura destra e sinistra

Dispositivo di segnalazione acustico al raggiungimento della coppia impostata

La regolazione si effettua portando la ghiera in posizione ○ e ruotando l'impugnatura fino a ottenere il valore desiderato, quindi riportare la ghiera in posizione ● - Tolleranza $\pm 3\%$

Capacità di serraggio	Nm	40 \div 200
Codice		A 2843 4200
A 2843/42	Cad. €	397,00
Suddivisione scala	Nm	1
Lunghezza totale	mm	484
Peso	kg	0,9

Con attacco femmina □ mm 14 x 18

Gr. 100 \div 400 e 200 \div 500 Nm con 3 anelli colorati da abbinare a valori di serraggio scelti

Gr. 100 \div 400 e 300 \div 800 Nm senza dispositivo di segnalazione ottico

Capacità di serraggio	Nm	20 \div 120	40 \div 200	60 \div 320	100 \div 400	200 \div 500	300 \div 800
Codice	A 2843	3120	3200	3320	3400	3500	3800
A 2843/3	Cad. €	681,00	768,00	995,00	1.415,00	2.235,00	2.530,00
Suddivisione scala	Nm	1	1	2	2,5	2,5	2,5
Lunghezza totale	mm	400	510	620	720	955	1200
Peso	kg	0,9	1,1	1,3	2,7	4,3	5,3



gr. da 20 \div 120 a gr. 60 \div 320 e 300 \div 800 Nm

gr. 100 \div 400 e 200 \div 500 Nm

HAZET Chiavi dinamometriche con assortimento di teste

Tipo con 29 utensili attacco  9 x 12 mm - Composto da:

- 1 chiave dinamometrica A 2843/2 da **5 ÷ 60 Nm**
- 1 testa a cricchetto reversibile A 2844/30 attacco  3/8"
- 11 chiavi a forchetta A 2844/35 da 7 - 8 - 9 - 10 - 11 - 12 - 13 - 14 - 15 - 16 - 17 mm
- 10 chiavi poligonali ad anello chiuso A 2844/36 da 7-8-10-11-12-13-14-15-16-17 mm
- 6 chiavi poligonali ad anello aperto A 2844/37 da 10 - 11 - 12 - 13 - 14 - 17 mm

In cassetta di lamiera con alloggiamenti per gli utensili in materiale espanso bicomponente
Dimensioni cassetta LxPxh 435x215x62 mm

Codice A 2843 5000	A 2843/5	Cad. €	3.280,00		1
---------------------------	-----------------	--------	-----------------	---	---



Tipo con 28 utensili attacco  14 x 18 mm - Composto da:

- 1 chiave dinamometrica A 2843/3 da **40 ÷ 200 Nm**
- 1 testa a cricchetto reversibile A 2844/41 attacco  1/2"
- 13 chiavi a forchetta A 2844/8 da 13 - 14 - 15 - 16 - 17 - 18 - 19 - 21 - 22 - 24 - 27 - 30 - 32 mm
- 13 chiavi poligonali ad anello chiuso A 2844/9 da 13 - 14 - 15 - 16 - 17 - 18 - 19 - 21 - 22 - 24 - 27 - 30 - 32 mm

In cassetta di lamiera con alloggiamenti per gli utensili in materiale espanso bicomponente
Dimensioni cassetta LxPxh 578x235x88 mm

Codice A 2843 7000	A 2843/7	Cad. €	3.935,00		1
---------------------------	-----------------	--------	-----------------	---	---



HAZET Chiavi dinamometriche di precisione, ad innesto

In acciaio bonificato con trattamento anticorrosione

Costruite secondo norma DIN EN ISO 6789-2:2017

Particolarmente indicate per produzioni di serie

Le chiavi non hanno l'indicazione del valore di serraggio

La regolazione al valore di serraggio desiderato (che deve essere compreso nel campo di lavoro della chiave), si effettua con l'ausilio dell'apposito utensile (A 2844/1) sotto descritto e mediante un dispositivo di controllo (A 2837/6 ed A 2837/7)

Le chiavi vengono fornite, se espressamente richiesto, regolate al valore di serraggio prescelto

Il dispositivo interno di regolazione, esclude ogni eventuale variazione involontaria od accidentale: è infatti praticabile soltanto con l'accesso dal fondo dell'impugnatura

Tolleranza di ripetizione, fino a 50000 attivazioni, ± 2%

Si impiegano con le teste ad innesto A 2844/30÷A 2844/95

Tipo con attacco femmina  9 x 12 mm

Esecuzione corta - A 2843 8010 tolleranza ±6%

Capacità di serraggio	Nm	1÷10	2÷12	2÷25	15÷35
Codice		A 2843 8010	A 2843 8012	A 2843 8025	A 2843 8035
A 2843/8	Cad. €	376,00	355,00	286,00	294,00
Lunghezza totale	mm	125	125	180	180
Peso	g	170	185	240	243

Esecuzione lunga

Capacità di serraggio	Nm	5÷50	15÷85
Codice		A 2843 9050	A 2843 9085
A 2843/9	Cad. €	276,00	283,00
Lunghezza totale	mm	240	315
Peso	g	295	363

Tipo con attacco femmina  14 x 18 mm

Esecuzione lunga

Capacità di serraggio	Nm	50÷200	60÷320
Codice		A 2844 0200	A 2844 0320
A 2844/0	Cad. €	325,00	343,00
Lunghezza totale	mm	405	630
Peso	kg	0,7	1,1



HAZET Utensile per regolazione di chiavi dinamometriche

Per la regolazione del valore di serraggio prescelto nelle chiavi dinamometriche per produzioni di serie A 2843/8 - A 2843/9 - A 2844/0 - Lunghezza totale 167 mm - Peso 225 g

Codice A 2844 1000	A 2844/1	Cad. €	115,25		1
---------------------------	-----------------	--------	---------------	---	---



HAZET Impugnature fisse per teste ad innesto

Con attacco ad innesto - Senza funzioni dinamometriche

Per inserire gli utensili ad innesto, descritti alle pagine seguenti

Tipo con attacco femmina  9 x 12 mm - Lunghezza totale 405 mm - Peso 0,7 kg

Codice A 2844 2000	A 2844/2	Cad. €	120,70		1
---------------------------	-----------------	--------	---------------	---	---

Tipo con attacco femmina  14 x 18 mm - Lunghezza totale 635 mm - Peso kg 1,3

Codice A 2844 3000	A 2844/3	Cad. €	158,30		1
---------------------------	-----------------	--------	---------------	---	---





Teste ad innesto per chiavi dinamometriche

Con attacco 9x12 mm - Per chiavi A 2843 - A 2843/1 - A 2843/2 - A 2843/42 - A 2843/8 - A 2843/9
I valori max di serraggio sono consultabili su www.abctools.it

9x12

Leva a cricchetto reversibile con collegamento di sicurezza e pulsante per sbloccaggio rapido della bussola

Attacco di manovra	1/4"	3/8"	1/2"
Codice	A 2844 2914	A 2844 2938	A 2844 2912
A 2844/29	200,50	246,50	266,50
Dimensioni BxLxH	mm 21,8x19,5x9,9	30x15x30	40x38,5x19,6

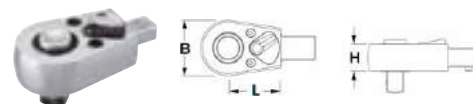

Testa a cricchetto reversibile con levetta

Attacco di manovra	1/4"	3/8"	1/2"
Codice	A 2844 3014	A 2844 3038	A 2844 3012
A 2844/30	174,00	206,00	213,00
Dimensioni BxLxH	mm 21,8x19,5x9,9	30x15x30	40x38,5x19,6



Tipo a cricchetto reversibile con innesto per bits

Attacco di manovra 1/4" - Dimensioni BxLxH 47x22x12 mm

Codice A 2844 3200	A 2844/32	Cad. €	159,75		5
--------------------	------------------	--------	---------------	--	---

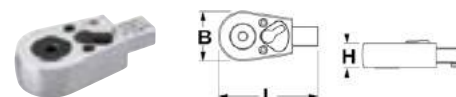

Tipo a cricchetto con dentatura fine, 72 denti

Attacco di manovra	1/4"	3/8"	1/2"
Codice	A 2844 3114	A 2844 3138	A 2844 3112
A 2844/31	184,00	171,00	182,00
Dimensioni BxLxH	mm 25x17,5x16,5	34,5x26x23	34,5x26x22



Tipo per quadro di manovra estraibile

Testa per l'innesto dei vari quadri di manovra A 2844/34 (non inclusi)

Attacco di manovra 3/8" - Dimensioni BxLxH 22x17,5x14 mm

Codice A 2844 3338	A 2844/33	Cad. €	70,10		1
--------------------	------------------	--------	--------------	--	---



Quadri di manovra estraibili per testa A 2844/33

Attacco di manovra	1/4"	3/8"	1/2"
Codice	A 2844 3414	A 2844 3438	A 2844 3412
A 2844/34	17,90	15,20	20,30
Con quadri	3/8" - 1/4"	3/8" - 3/8"	3/8" - 1/2"



Supporti per attrezzi speciali

Dimensioni: BxL 19x25 mm - Spessore testa a 10 mm - a1 14,5 mm

Attenzione la saldatura di utensili può modificare i valori di coppia, controllare che la dimensione L e procedere alla verifica del momento di coppia con l'ausilio di appositi dispositivi di controllo (A 2837/6)

Fornito con molla perno e tappino di copertura

Codice A 2844 3470	A 2844/347	Cad. €	65,30		1
--------------------	-------------------	--------	--------------	--	---

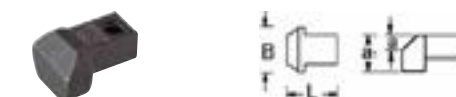

Chiavi a forchetta

Apertura 8 - 9 - 10 - 13 - 15 mm adatte per interventi su biciclette

Apertura	mm	7	8	9	10	11	12	13	14	15	16	17	19
Codice	A 2844	3507	3508	3509	3510	3511	3512	3513	3514	3515	3516	3517	3519
A 2844/35	Cad. €	78,60	78,60	78,60	79,30	78,60	78,60	78,60	78,60	78,60	78,60	78,60	78,60
Dimensioni BxLxH	mm	20x17,5x6,5	21,5x17,5x6,5	23x17,5x6,5	24,5x17,5x6,5	26x17,5x6,5	27,5x17,5x6,5	29x17,5x6,5	31x20x8	33x20x8	35x20x8	37x20x8	40x20x8



Chiavi poligonali ad anello chiuso

Apertura	mm	7	8	10	11	12	13	14	15	17	19	21	22
Codice	A 2844	3607	3608	3610	3611	3612	3613	3614	3615	3617	3619	3621	3622
A 2844/36	Cad. €	83,20	83,20	83,20	83,20	83,20	83,20	83,20	83,20	83,20	83,20	83,20	83,20
Dimensioni BxLxH	mm	20x17,5x8	20x17,5x8	20x17,5x8	20x17,5x8	22x17,5x12	22x17,5x12	23x17,5x12	24x17,5x12	27x17,5x13	30,5x17,5x13	33x17,5x15	34,5x17,5x15



Chiavi poligonali ad anello aperto

Apertura	mm	10	11	12	13	14	17	19	22
Codice	A 2844	3710	3711	3712	3713	3714	3717	3719	3722
A 2844/37	Cad. €	87,40	87,40	87,40	87,40	87,40	87,40	87,40	87,40
Dimensioni BxLxH	mm	21,5x17,5x11	22,5x17,5x11	23,5x17,5x12	24,5x17,5x11	27x17,5x13	30x17,5x12	33,5x17,5x14,5	38x17,5x14,5



Adattatore aumentatore per l'impiego delle teste

Con attacco 9x12 mm ed attacco 14x18 mm - Lunghezza l1 34 mm / l2 50 mm

Codice A 2844 4090	A 2844/409	Cad. €	125,75		1
--------------------	-------------------	--------	---------------	--	---





Teste ad innesto per chiavi dinamometriche

Con attacco 14x18 mm - Per chiavi A 2843 - A 2844/0

I valori max di serraggio sono consultabili su www.abctools.it

14x18

**A
6**

Tipo a cricchetto reversibile con quadro di manovra

A 2844/4 - Esecuzione **con testa ribassata e cricchetto a 32 denti**, pulsante di sbloccaggio rapido

Dimensioni BxLxH 40x38,5x19,6 mm

A 2844/41 - Esecuzione **standard**

Dimensioni BxLxH 40x38,5x19,6 mm

A 2844/42 - Esecuzione **con testa ribassata** per evitare spostamenti involontari

Dimensioni BxLxH 40,5x36x14,3 mm

Attacco di manovra	3/8"	1/2"
Codice	—	A 2844 4012
A 2844/4	—	278,00
Codice	—	A 2844 4112
A 2844/41 Cad. €	—	220,00
Codice	A 2844 4238	A 2844 4212
A 2844/42 Cad. €	221,50	236,75



Tipo a cricchetto con dentatura fine, 72 denti

Attacco di manovra	1/2"	3/4"
Codice	A 2844 4312	A 2844 4334
A 2844/43 Cad. €	191,00	299,00
Dimensioni BxLxH mm	37x27x24,1	64x44x35,6



Tipo con quadro fisso di manovra

Attacco di manovra	1/2"
Codice	A 2844 5012
A 2844/5 Cad. €	79,60
Dimensioni BxLxH mm	30x25x18



Supporti per attrezzi speciali

Dimensioni: BxL 26x38 mm - Spessore testa a 11 mm - a1 21,5 mm

Attenzione la saldatura di utensili può modificare i valori di coppia, controllare che la dimensione L e procedere alla verifica del momento di coppia con l'ausilio di appositi dispositivi di controllo (A 2837/6)

Fornito con molla perno e tappino di copertura

Codice A 2844 7000	A 2844/7	Cad. €	77,80		1
---------------------------	-----------------	--------	--------------	--	---

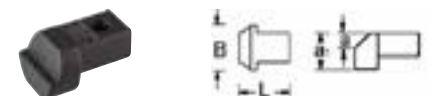

Chiavi a forchetta

Apertura	mm	13	14	15	16	17	19	22
Codice	A 2844	8013	8014	8015	8016	8017	8019	8022
A 2844/8 Cad. €		90,00	90,00	90,00	90,00	90,00	90,00	107,60
Dimensioni BxLxH mm		30x25x7	32x25x7	34x25x7	35,5x25x9	37x25x9	41x25x10	47x25x11
Apertura	mm	24	27	30	32	36	41	
Codice	A 2844	8024	8027	8030	8032	8036	8041	
A 2844/8 Cad. €		107,60	107,60	121,10	121,10	124,90	128,90	
Dimensioni BxLxH mm		51x25x11	58,5x32,5x13	63x32,5x13	65x32,5x13	68,5x32,5x13	82x40x12,4	



Chiavi poligonali ad anello chiuso

Apertura	mm	13	14	15	17	19	22
Codice	A 2844	9013	9014	9015	9017	9019	9022
A 2844/9 Cad. €		91,70	91,70	91,70	91,70	91,70	109,70
Dimensioni BxLxH mm		30x25x12	30x25x12	30x25x12	30x25x12	30x25x12	34,5x25x15
Apertura	mm	24	27	30	32	36	41
Codice	A 2844	9024	9027	9030	9032	9036	9041
A 2844/9 Cad. €		109,70	109,70	123,20	123,20	123,20	123,20
Dimensioni BxLxH mm		37,5x25x15	41,5x31x17,5	45x31x17,5	47,5x31x17,5	53x31x19	59x31x19



Adattatori riduttori per l'impiego delle teste

Con attacco 14x18 mm ed attacco 9x12 mm

Lunghezza l: 20,5 mm - l2 45 mm

Codice A 2844 9900	A 2844/99	Cad. €	118,70		1
---------------------------	------------------	--------	---------------	--	---



HAZET Chiavi dinamometriche combinate - SmartTAC system

Tecnologia Smart HAZET costituita da app SmartTAC appositamente concepita e sviluppata e da interfaccia Bluetooth Low Energy (può essere soggetta a restrizioni di autorizzazione su base nazionale) con scambio di dati LIVE in tutta facilità per visualizzare il percorso di serraggio su dispositivi terminali mobili e tramite un'interfaccia USB-C per programmare la chiave dinamometrica e documentare i dati di serraggio su laptop e PC

In acciaio bonificato di alta qualità con trattamento anticorrosione - Per uso destro e sinistro

Testate secondo DIN EN ISO 6789-2:2017 - Tolleranza $\pm 1\%$

Ampio display OLED a contrasto, retroilluminato, girevole a 180°

Ideali per tutti i serraggi per i quali è richiesta un'elevata precisione o l'obbligo di documentazione, ad es. componenti del motore, viti a testa cilindrica, macchine con requisiti elevati (robotica)

Riduzione delle dimensioni tramite ingombro inferiore del 42% del circuito stampato e alla parziale integrazione dello stesso nel tubo principale, che ha permesso di creare grandezze che rendono possibile per la prima volta l'impiego di chiavi dinamometriche/torsiometriche più piccole da 1-10 Nm

Interfaccia **USB-C** per la programmazione della chiave dinamometrica/torsiometrica e per la documentazione dei dati di serraggio su laptop e PC

Batteria agli ioni di litio (Li-ion) da 3,7V sostituibile e ricaricabile direttamente sull'utensile tramite la presa USB-C

Fornite **con testa a cricchetto reversibile, certificato di controllo e taratura e cavo USB 3.1/A-C** lunghezza 1 m

Capacità di serraggio	Nm	10÷100	20÷200	40÷400
Codice		A 2849 0100	A 2849 0200	A 2849 0400
A 2849	Cad. €	a richiesta	a richiesta	a richiesta
Attacco ■	pollici	3/8	1/2	3/4
Attacco □	per teste	mm	9 x 12	14 x 18
Lungh. con cricchetto	mm	428	578	1021
Peso	kg	0,9	1,3	3,2

SYSTEM 1000
STAC



IP 40

Batteria ricaricabile

Fornite con cavo USB 3.1/A-C da 1 m



DIN EN ISO 6789-2:2017



Tecnologia Smart HAZET (app + interfaccia Bluetooth) per visualizzare il percorso della vite LIVE



DISPLAY GIREVOLE

180°

Quadrupla segnalazione per un controllo ottimale del percorso della vite

- 2 ottiche (indicazione numerica continua + indicazione LED a 360°)
- + Acustica
- + Vibrazione

= Sicurezza della vite comprovata 4 volte secondo il principio HAZET

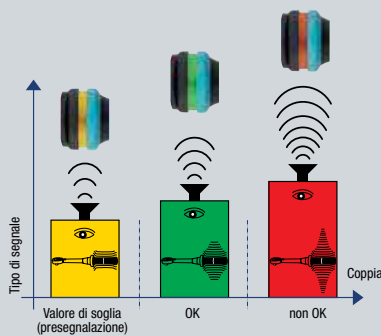

Coppia + angolo di rotazione = 1 fase di lavoro



HAZET Goniometri per serraggi angolari

Per il serraggio finale di bulloni e viti con angolo controllato

Impiego con qualsiasi tipo di chiave dinamometrica con attacco quadro maschio ■

Supporto magnetico flessibile per il punto fisso

Esecuzione di precisione

Disco Ø 95 mm graduato da 0°÷360°

Scala di lettura 1°

Lunghezza totale 400 mm

Attacco ■ maschio		1/2"	3/4"
Codice		A 2845 3012	A 2845 3034
A 2845/3	Cad. €	306,50	410,50
Attacco ○ femmina		1/2"	3/4"



Scala di lettura 1°



Chiavi dinamometriche

A ricarica automatica - **Per uso destro e sinistro** - In acciaio di alta qualità con trattamento anticorrosione
Tolleranza ± 4% costante su tutti i valori di serraggio in senso orario - Con scala in Nm
 La regolazione del valore si effettua ruotando l'impugnatura, il bloccaggio mediante l'apposito anello
 Il raggiungimento del valore di coppia impostato è percepibile all'udito e al tatto - Fornite in astuccio di resina sintetica

Tipo con cricchetto reversibile

Capacità di serraggio Nm	6÷30	20÷110	40÷210	70÷350
Capacità di serraggio Nm	6÷30	20÷110	40÷210	70÷350
Codice	A 2851 0030	A 2851 0110	A 2851 0210	A 2851 0350
A 2851/0	Cad. € 149,00	151,00	157,00	211,00
Attacco ■ pollici	3/8	1/2	1/2	1/2
Suddivisione scala Nm	0,2	0,5	1	1
Lunghezza totale mm	235	436	495	560
Peso kg	0,3	1,1	1,5	1,6



Tipo con attacco □ per teste ad innesto A 2856/1÷A 2856/5

Capacità di serraggio Nm	20÷110	40÷210	70÷350
Capacità di serraggio Nm	20÷110	40÷210	70÷350
Codice	A 2851 5110	A 2851 5210	A 2851 5350
A 2851/5	Cad. € 145,00	152,00	202,00
Attacco □ mm	9x12	14x18	14x18
Suddivisione scala Nm	0,5	1	1
Lunghezza totale mm	220	457	523
Peso kg	1	1,2	1,3



Chiavi dinamometriche digitali

Adatte per controllo qualità, per la ricerca, lo sviluppo e per assemblaggi di precisione
 In acciaio al cromo-molibdeno - **Per uso destro e sinistro**
Tolleranza ±1% costante su tutti i valori di serraggio in senso orario - Memoria fino a 10 misurazioni
 Il raggiungimento del serraggio è segnalato acusticamente e visivamente tramite LED luminosi e viene visualizzato sull'ampio display a 4 cifre
 Il valore visualizzato può essere convertito da **Nm a lbf/ft, lbt/inch, kgf/m**
 Trasferimento dati tramite uscita RS-232 - Alimentazione tramite 3 batterie AA da 1,5 V (non incluse) - Fornite in astuccio di resina sintetica

Tipo con cricchetto reversibile attacco ■ 1/2"

Capacità di serraggio Nm	10÷100	20÷200
Capacità di serraggio Nm	10÷100	20÷200
Codice	A 2853 0100	A 2853 0200
A 2853	Cad. € 359,00	396,00
Suddivisione scala Nm	0,5	0,5
Lunghezza totale mm	440	580
Peso kg	1,1	1,4



Tipo con attacco □ 14x18 mm per teste ad innesto A 2856/8

Capacità di serraggio Nm	10÷100	20÷200
Capacità di serraggio Nm	10÷100	20÷200
Codice	A 2853 5100	A 2853 5200
A 2853/5	Cad. € 350,00	395,00
Suddivisione scala Nm	0,5	0,5
Lunghezza totale mm	420	550
Peso kg	0,9	1,2



Pacchetto cavi per trasferimento dati - Compatibili con Windows10
 Composto da 1 cavo con uscita RS232 e 1 per conversione da RS232 a USB

Codice A 2853 9000	A 2853/9	Cad. € 75,00	1
---------------------------	-----------------	---------------------	---



Teste ad innesto per chiavi dinamometriche

In acciaio al cromo-vanadio - Adatte per chiavi A 2851/5 e A 2853/5

Con attacco ■ 9x12 mm

Tipo con testa a forchetta

Apertura ⌀ mm	7	8	9	10	11	12	13	14	15	17	19	
Apertura ⌀ mm	7	8	9	10	11	12	13	14	15	17	19	
Codice	A 2855 ...	1007	1008	1009	1010	1011	1012	1013	1014	1015	1017	1019
A 2855/1	Cad. € 19,10	19,10	19,10	19,10	19,10	19,10	19,10	20,40	20,40	20,40	20,40	20,40

Tipo con testa poligonale

Apertura ⌀ mm	7	8	10	11	12	13	14	15	17	19	
Apertura ⌀ mm	7	8	10	11	12	13	14	15	17	19	
Codice	A 2855 ...	3007	3008	3010	3011	3012	3013	3014	3015	3017	3019
A 2855/3	Cad. € 20,40	20,40	20,40	20,40	20,40	20,40	21,80	21,80	21,80	21,80	21,80

Tipo con testa a cricchetto reversibile

Attacco di manovra ■	1/4"	3/8"	1/2"
Attacco di manovra ■	1/4"	3/8"	1/2"
Codice	A 2855 5014	A 2855 5038	A 2855 5012
A 2855/5	Cad. € 22,10	26,20	27,60



In acciaio al cromo-vanadio - Adatte per chiavi A 2851/5 e A 2853/5

14x18

Con attacco ■ 14x18 mm

Esecuzione con testa a forchetta

Apertura \varnothing	mm	13	14	15	16	17	19	22	24	27	30	32	36	41
Codice	A 2856	1013	1014	1015	1016	1017	1019	1022	1024	1027	1030	1032	1036	1041
A 2856/1	Cad. €	21,80	21,80	21,80	21,80	21,80	21,80	23,10	23,10	23,10	23,10	23,10	27,60	33,10



Esecuzione con testa poligonale

Apertura \varnothing	mm	13	14	15	17	19	22	24	27	30	32	36	41
Codice	A 2856	3013	3014	3015	3017	3019	3022	3024	3027	3030	3032	3036	3041
A 2856/3	Cad. €	23,20	23,20	23,20	23,20	24,50	24,50	25,90	25,90	25,90	25,90	30,90	37,80



Esecuzione con testa a cricchetto reversibile con attacco ■ 1/2"

Codice A 2856 5012	A 2856/5	Cad. €	38,20	1
--------------------	----------	--------	-------	---



Tipo per ghiera DIN 6499 (ER)

In acciaio speciale, temprato

Esecuzione brunita

Con nasello quadro

Per ghiera \varnothing	mm	32	35	42	50	63
Codice		A 2856 7032	A 2856 7035	A 2856 7042	A 2856 7050	A 2856 7063
A 2856/7	Cad. €	58,50	58,50	58,50	58,50	58,50



Tipo per ghiera DIN 1804

In acciaio speciale, temprato

Esecuzione brunita

Con nasello quadro

Per ghiera \varnothing	mm	43÷48	60÷65	72÷77
Codice		A 2856 8043	A 2856 8060	A 2856 8072
A 2856/8	Cad. €	57,50	57,50	57,50



Dispositivi di controllo per chiavi dinamometriche

Strumenti elettronici digitali, compatti e semplici da utilizzare per il controllo e la verifica delle chiavi dinamometriche
Corpo in alluminio, con 4 fori per il fissaggio su banchi da lavoro

Per uso destro - Grado di precisione $\pm 1\%$

Il valore visualizzato può essere convertito da Nm a lbf/ft, lbt/inch, kgf/m

Con attacco esagonale ● maschio da 27 mm

Modalità di impiego: visualizzazione della coppia continua applicata, indicazione del valore di coppia impostato per chiavi con funzionamento a scatto e del valore massimo di coppia applicato

Display digitale di ampie dimensioni con cifre di facile lettura per un'ottima visualizzazione dei dati

Alimentazione: corrente alternata 100-240V - 50/60 Hz

Temperatura di esercizio: +5°C a +40°C

Forniti in valigetta di resina sintetica completa di alimentatore, cavo RS-232 per collegare i tester a PC e/o stampante

A 2860/7 e 2 bussole con $\varnothing 27$ mm e attacco $\varnothing 1/2$ " e $3/4$ "

Campo di misura	Nm	25÷500	50÷1000
Codice		A 2860 0500	A 2860 1000
A 2860	Cad. €	1.735,00	1.735,00
Dimensioni LxPxh	mm	155x205x76	155x205x76
Peso	kg	4,1	4,1

CE



Stampante

Compatta e portatile è adatta per la stampa dei valori rilevati con il dispositivo di controllo A 2860

Collegamento diretto al dispositivo di controllo tramite cavo RS 232

Fornita con software per la stampa

Con porta seriale RS-232

Alimentazione: corrente alternata 100-240V - 50/60 Hz

Dimensioni LxPxh 218x100x172 mm

Peso 1,2 kg

Codice A 2860 7000	A 2860/7	Cad. €	1.054,00	1
--------------------	----------	--------	----------	---

Moltiplicatori di coppia meccanici

Strumento che moltiplica il valore di serraggio regolato sulla chiave dinamometrica

Utile a ridurre notevolmente lo sforzo dell'operatore e l'ingombro di leva

Si impiegano con l'ausilio di una chiave dinamometrica sull'attacco  di entrata e con chiavi a bussola del tipo ad impulso sull'attacco  di uscita

Devono essere usati con staffa di contrasto, in dotazione, appoggiata su un punto fisso per evitare la rotazione a vuoto





Mod. X4 - Made in U.S.A.

Completo di staffa di contrasto diritta, lunghezza 450 mm

Adatto per la manutenzione di macchine movimentazione

terra, agricole ed industriali

Momento di coppia massimo	Nm	1400	2800
Codice		A 2864 1400	A 2864 2800
A 2864	Cad. €	1.315,00	1.740,00
Attacco  entrata	pollici	1/2"	3/4"
Attacco  uscita	pollici	3/4"	1"
Rapporto di moltiplicazione		1 ÷ 4	1 ÷ 4
Dimensioni L x D x H	mm	88x60x85	95x82x116
Lunghezza totale	mm	570	600
Peso	kg	3,2	6,4

ABC TOOLS

Con staffa di contrasto ad angolo

Dotati di dispositivo di «non ritorno» (escluso grandezze 600 e 1350) per evitare la perdita di corsa utile ed il ritorno violento del moltiplicatore verso l'operatore

Tolleranza ± 5%





Con ingranaggio di sicurezza interno a protezione dell'apparecchio nel caso di sovraccarico

Completi di staffa di contrasto e ingranaggio di sicurezza di ricambio

IMPORTANTE:

NON È CONSENTITO l'uso di ingranaggi diversi, poiché ogni ingranaggio è TARATO per il suo moltiplicatore

Fornito in cassetta di plastica

Momento di coppia massimo	Nm	600	1350	3800
Codice		A 2865 0800	A 2865 1800	A 2865 3800
A 2865	Cad. €	1.755,00	2.545,00	4.585,00
Attacco  entrata		1/2"	3/4"	3/4"
Attacco  uscita		3/4"	1"	1"
Rapporto di moltiplicazione		1 ÷ 3,5	1 ÷ 3,6	1 ÷ 13
Ø A	mm	65	90	95
Altezza B	mm	105	150	200
Altezza con staffa C	mm	132	188	240
Dimensione D	mm	130	132	132
Peso	kg	1,3	3	5,2
Momento di coppia massimo	Nm	5000	8000	12000
Codice		A 2865 5000	A 2865 8000	A 2865 9120
A 2865	Cad. €	6.655,00	9.920,00	a richiesta
Attacco  entrata		3/4"	3/4"	3/4"
Attacco  uscita		1 1/2"	1 1/2"	1 1/2"
Rapporto di moltiplicazione		1 ÷ 17	1 ÷ 49	1 ÷ 58
Ø A	mm	120	132	156
Altezza B	mm	215	268	272
Altezza con staffa C	mm	272	344	348
Dimensione D	mm	150	200	200
Peso	kg	7	11,5	14

* Senza dispositivo di non ritorno

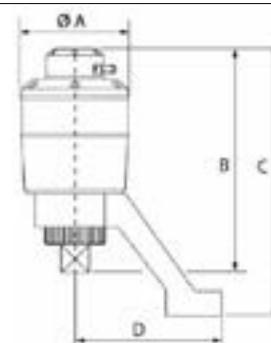

Ingranaggi di sicurezza di ricambio

Ogni ingranaggio è tarato per il suo moltiplicatore

Per grandezza	600	1800	3800 e 5000	8000	12000	
Codice	A 2866 ...	1000	2000	3000	7000	8000
A 2866	Cad. €	150,00	150,00	150,00	208,00	267,00



Chiavi dinamometriche → A 6 pag. 70

Chiavi a bussola per avvitadadi ad impulso → A 9 pag. 151

In acciaio legato, cromata

Testa inclinata di 15° con scala in millimetri

Lunghezza totale	mm	150	200	250	310	380	460
Codice	A 2878	1150	1200	1250	1310	1380	1460
A 2878/1	Cad. €	7,50	10,50	13,80	19,20	39,50	81,00
Lunghezza totale	pollici	6	8	10	12	15	18
Apertura	mm	20	25	30	34	48	55
	pz.	6	6	6	6	1	1

**ABC TOOLS****In acciaio al cromo-vanadio, cromata**

Testa inclinata di 15° con scala in millimetri e in pollici

Lunghezza totale	mm	100	150	200	250	300	375	450
Codice	A 2879	0100	0150	0200	0250	0300	0375	0450
A 2879	Cad. €	19,20	19,20	24,00	30,00	37,50	70,50	131,00
Lunghezza totale	pollici	4	6	8	10	12	15	18
Apertura	mm	13	24	29	33	39	45	55
	pz.	4	10	6	6	6	1	1

**Serie di 3 chiavi a rullino A 2879:**

mm 150 - 250 - 375

Fornita in busta di plastica

Codice A 2879 3000	A 2879/3	Cad. €	120,00		1
--------------------	-----------------	--------	---------------	---	---

HAZET

- ISO 6787

In acciaio al cromo-vanadio, fosfatata

Testa pulita, inclinata di 15° con scala in millimetri

Lunghezza totale	mm	100	150	200	250	300	380	460
Codice	A 2880	0100	0150	0200	0250	0300	0380	0460
A 2880	Cad. €	54,90	61,50	68,10	90,40	125,80	194,70	331,00
Lunghezza totale	pollici	4	6	8	10	12	15	18
Apertura	mm	15	20	25	30	34	44	54
	pz.	5	5	5	5	1	1	1

**ABC TOOLS****In acciaio inossidabile**

Lunghezza totale	mm	150	200	250
Codice	A 2880	A 2880 5150	A 2880 5200	A 2880 5250
A 2880/5	Cad. €	93,50	126,00	157,00
Lunghezza totale	pollici	6	8	10
Apertura	mm	18	24	30
	pz.	10	10	10



INOX

KNIPEX**In acciaio al cromo-vanadio**

Impugnatura con isolamento ad immersione e paramani - Testa inclinata di 22°

Con scala millimetrata per impostazione dell'apertura - Ganasce piatte parallele

Lunghezza totale 250 mm (10") - Apertura max. 30 mm (1 1/8")

Codice M 7109 5250	M 7109/5	Cad. €	79,50		1
--------------------	-----------------	--------	--------------	---	---

M 6 → pag. 885

 1000 V

IEC/DIN EN 60900

ABC TOOLS**In lega di rame-berillio - Be-Cu**

Testa inclinata di 15° con scala millimetrata

Lunghezza totale	mm	200	250	300	375
Codice	M 7278	M 7278 0200	M 7278 0250	M 7278 0300	M 7278 0380
M 7278	Cad. €	241,00	291,00	405,00	574,00
Lunghezza	pollici	8	10	12	15
Apertura	mm	24	30	36	46
Peso M 7277/9 circa	g	240	435	715	1415
Peso M 7278 circa	g	275	485	780	1545



Be-Cu

M 7 → pag. 908

Pinza chiave

Particolarmente adatte per serrare e allentare in continuo, sostenere, schiacciare e piegare pezzi, utilizzabili anche per installazioni sanitarie con superfici delicate

Cerniera passante e **regolazione dell'apertura mediante pulsante direttamente sul pezzo**

Ganasce lisce ad apertura rapida e parallela a pinza, che consente un veloce adattamento al dado secondo il principio del cricchetto



In acciaio - Esecuzione cromata, satinata
Con manici rivestiti in resina termoplastica

Lunghezza totale	mm	180	260
Codice		A 2885 0180	A 2885 0260
A 2885	Cad. €	59,00	63,00
Apertura	mm	0÷36	0÷50
Apertura pollici		1 7/16	2
Regolazioni n°		16	21
Peso	kg	0,2	0,6



PINZA CHIAVE:
superfici di serraggio senza gioco



CHIAVE A FORCHETTA COMUNE:
gioco sugli spigoli causa danneggiamenti



In acciaio al cromo-vanadio, forgiato e temperato ad olio - DIN ISO 5743

Incisione della dimensione dell'apertura in millimetri e pollici

Con trasmissione di forza moltiplicata 10 volte: presa di serraggio altissima

Esecuzione brunita, con trattamento antiruggine

A 2881 - Manici rivestiti in resina termoplastica

A 2881/3 - Manici in materiale bicomponente a forte spessore

Lunghezza totale	mm	180	250	300
Codice		A 2881 0180	A 2881 0250	A 2881 0300
A 2881	Cad. €	79,00	84,00	113,00
Codice		A 2881 3180	A 2881 3250	—
A 2881/3	Cad. €	85,00	92,00	—
Apertura	mm	0÷40	0÷52	0÷68
Apertura pollici		1 1/2	2	2 1/2
Regolazioni	n°	15	19	24
Peso	kg	0,2	0,5	0,6

A 2882/3 - Manici in materiale bicomponente a forte spessore con paramani

A 2882/4 - Con anello di sicurezza saldato all'impugnatura per impiego con cordino di sicurezza M 3465/9 per aggancio a protezioni anticaduta - **Carico max. 400 N**

Lunghezza totale	mm	100	125	150	180	250	300	400
Codice	A 2882	0100	0125	0150	0180	0250	0300	0400
A 2882	Cad. €	77,00	76,20	85,10	86,50	99,00	122,00	215,00
Codice	A 2882	—	—	3150	3180	3250	—	—
A 2882/3	Cad. €	—	—	91,60	92,50	108,00	—	—
Codice	A 2882	—	—	—	4180	4250	—	—
A 2882/4	Cad. €	—	—	—	106,00	121,00	—	—
Apertura	mm	0÷21	0÷23	0÷27	0÷40	0÷52	0÷68	0÷85
Apertura pollici		3/4	7/8	1	1 3/8	2	2 3/8	3 3/8
Regolazioni n°		10	11	14	13	19	18	25
Peso	kg	0,07	0,1	0,2	0,3	0,6	0,8	1,4

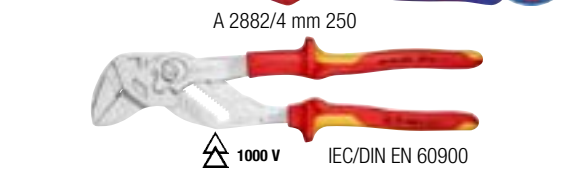
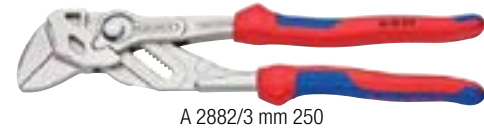

Pinza chiave con isolamento VDE → M 6 pag. 885

Ganasce protettive per pinza chiave A 2881 e A 2882 - 3 paia

Per chiavi da	mm	180	250	300
Codice		A 2883 0180	A 2883 0250	A 2883 0300
A 2883	La cf. €	14,00	14,80	17,50

Chiavi a forchetta semplice

In acciaio utensile

Tipo leggero - DIN 894

Esecuzione zincata fino alla misura 100 mm - Con bocche rinforzate



Apertura \varnothing	mm	6	7	8	9	10	11	12	13	14	15	16	17	18	19
Apertura \varnothing	mm	6	7	8	9	10	11	12	13	14	15	16	17	18	19
Codice	A 2910	0006	0007	0008	0009	0010	0011	0012	0013	0014	0015	0016	0017	0018	0019
A 2910	Cad. €	1,04	1,10	1,10	1,04	1,17	1,29	1,30	1,63	1,76	1,76	1,76	2,10	2,10	2,10
Lunghezza totale	mm	73	78	94	100	107	112	124	125	140	140	150	158	158	170
Apertura \varnothing	mm	22	24	27	30	32	36	38	40	41	42	46	50	55	60
Codice	A 2910	0022	0024	0027	0030	0032	0036	0038	0040	0041	0042	0046	0050	0055	0060
A 2910	Cad. €	2,90	3,55	4,75	6,20	7,20	9,85	10,40	15,80	15,80	15,10	17,30	25,60	33,50	47,20
Lunghezza totale	mm	195	215	240	265	275	300	300	345	345	345	380	415	455	495
Apertura \varnothing	mm	65	70	75	80	85	90	95	100	105*	110*	115*	120*	125*	130*
Codice	A 2910	0065	0070	0075	0080	0085	0090	0095	0100	0105	0110	0115	0120	0125	0130
A 2910	Cad. €	64,50	91,50	134,00	183,00	197,00	212,00	267,00	396,00	409,00	417,00	439,00	454,00	453,00	522,00
Lunghezza totale	mm	530	540	580	620	670	700	730	760	1000	1000	1000	1000	1000	1000

* Esecuzione brunita

Chiavi a forchetta semplice → M 6 pag. 886



1000V IEC/DIN EN 60900

Tipo pesante per uso a percussione

ABC TOOLS - DIN 133

MISURE METRICHE

Esecuzione zincata fino alla misura 75 mm

Apertura \varnothing	mm	24	27	30	32	36	41	46	50
Apertura \varnothing	mm	24	27	30	32	36	41	46	50
Codice	A 2911	0024	0027	0030	0032	0036	0041	0046	0050
A 2911	Cad. €	19,70	21,00	24,70	25,90	32,10	42,10	55,50	60,50
Lunghezza totale	mm	180	180	190	190	215	235	255	275
Peso	kg	0,3	0,4	0,5	0,5	0,7	1	1,3	1,6
Apertura \varnothing	mm	55	60	65	70	75	80	85	90
Codice	A 2911	0055	0060	0065	0070	0075	0080	0085	0090
A 2911	Cad. €	79,00	96,00	119,00	141,00	167,00	238,00	287,00	321,00
Lunghezza totale	mm	300	320	342	375	375	408	408	445
Peso	kg	2	2,5	3,3	4,3	4,2	6,1	5,9	8,4
Apertura \varnothing	mm	95	100	105	110	115	120	125	130
Codice	A 2911	0095	0100	0105	0110	0115	0120	0125	0130
A 2911	Cad. €	402,00	481,00	543,00	605,00	668,00	732,00	778,00	823,00
Lunghezza totale	mm	445	485	485	510	510	545	545	575
Peso	kg	8,2	11,5	11,2	14	13,8	18	17,8	21



MISURE AMERICANE

Apertura \varnothing	pollici	1	1 ¹ / ₁₆	1 ³ / ₁₆	1 ¹ / ₄	1 ⁵ / ₁₆	1 ³ / ₈	1 ¹ / ₂
Apertura \varnothing	pollici	1	1¹/₁₆	1³/₁₆	1¹/₄	1⁵/₁₆	1³/₈	1¹/₂
Codice	A 2911	1001	1002	1003	1004	1005	1006	1007
A 2911/1	Cad. €	19,80	21,10	24,60	25,90	31,70	33,30	35,10
Lunghezza totale	mm	175	175	190	190	200	210	220
Spessore testa	mm	15	15	15,5	16	17	18,5	18,5
Peso	kg	0,4	0,4	0,5	0,5	0,6	0,7	0,8
Apertura \varnothing	pollici	1⁵/₈	1¹¹/₁₆	1³/₄	1⁷/₈	2	2¹/₈	2³/₁₆
Codice	A 2911	1008	1009	1010	1011	1012	1013	1014
A 2911/1	Cad. €	39,10	54,50	55,50	57,00	59,50	65,50	73,50
Lunghezza totale	mm	230	230	250	250	275	305	305
Spessore testa	mm	18,5	18,5	20	20	20,5	23	23
Peso	kg	0,9	0,9	1,2	1,2	1,6	2	2
Apertura \varnothing	pollici	2¹/₄	2⁵/₁₆	2³/₈	2¹/₂	2⁹/₁₆	2³/₄	3¹/₈
Codice	A 2911	1015	1016	1017	1018	1019	1020	1021
A 2911/1	Cad. €	78,50	85,50	91,00	102,00	112,00	141,00	218,00
Lunghezza totale	mm	315	315	315	335	335	370	400
Spessore testa	mm	23,5	23,5	23,5	27,5	27,5	28,5	32
Peso	kg	2	2	2,1	3,1	3,1	3,5	5,5
Apertura \varnothing	pollici	3³/₈	3¹/₂	3³/₄	3⁷/₈	4	4¹/₈	4¹/₂
Codice	A 2911	1022	1023	1024	1025	1026	1027	1028
A 2911/1	Cad. €	262,00	292,00	365,00	404,00	438,00	561,00	766,00
Lunghezza totale	mm	400	445	445	485	485	485	513
Spessore testa	mm	32	36	36	43	43	43	45
Peso	kg	5,5	7,0	7,0	11,0	10,8	10,5	13,5



Chiavi a forchetta antiscintilla per uso a percussione → M 7 pag. 910

Chiavi a forchetta doppie - DIN 895

In acciaio utensile

Esecuzione zincata, con bocche rinforzate



Apertura \varnothing	mm	6x7	7x8	8x9*	8x10	9x10	10x11	10x13	12x13	12x14*	13x14	13x15	13x17	14x15
Codice	A 2912	0067	0078	0089	0810	0910	1011	1013	1213	1214	1314	1315	1317	1415
A 2912	Cad. €	1,30	1,30	1,30	1,30	1,30	1,30	1,50	1,50	1,76	1,76	1,77	1,42	1,76
Lunghezza totale	mm	95	105	110	115	120	125	140	140	140	140	140	155	140
Apertura \varnothing	mm	14x17	16x17	17x19	17x22*	18x19	19x22	19x24	20x22	21x23	22x24	24x26	24x27	24x30
Codice	A 2912	1417	1617	1719	1722	1819	1922	1924	2022	2123	2224	2426	2427	2430
A 2912	Cad. €	1,76	2,10	2,43	1,98	2,31	3,10	4,05	3,55	4,50	4,35	4,20	5,75	7,45
Lunghezza totale	mm	155	155	170	190	170	195	205	195	215	220	240	240	260
Apertura \varnothing	mm	25x28	27x30*	27x32*	30x32	30x36	32x36	36x41	41x46	46x50	50x55	55x60	65x70*	
Codice	A 2912	2528	2730	2732	3032	3036	3236	3641	4146	4650	5055	5560	6570	
A 2912	Cad. €	6,75	7,20	6,95	8,85	12,80	11,90	16,30	22,30	34,40	55,50	65,50	148,00	
Lunghezza totale	mm	265	270	270	275	305	310	340	380	420	460	500	570	

* Esecuzione brunita

HAZET Chiavi a forchetta doppie - DIN 3110

In acciaio al cromo-vanadio - Esecuzione cromata - Teste sottili inclinate di 15°

Corpo con profilo a doppia "T", resistente alla flessione - ISO 10102

Superano i valori di serraggio previsti dalle norme DIN



MISURE METRICHE

Apertura \varnothing	mm	4x5*	5x5,5*	6x7	8x9	8x10	10x11	10x13	12x13	13x17	14x15	16x17	16x18	17x19	18x19
Codice	A 2928	0045	0555	0067	0089	0810	1011	1013	1213	1317	1415	1617	1618	1719	1819
A 2928	Cad. €	11,60	12,70	11,20	11,60	12,40	12,00	19,60	14,70	19,60	15,90	17,60	21,40	19,00	19,00
Lunghezza totale	mm	100	100	120	140	140	155	175	175	190	205	205	205	220	220
Spessore teste	mm	3,2	3,6	3,5	3,8	4,1	4,6	5,1	5,1	6	5,7	6	6	6,7	6,7
Apertura \varnothing	mm	20x22*	21x22	21x23*	22x24	24x26*	24x27	25x28*	27x32	30x32	32x36	34x36	36x41	41x46	46x50
Codice	A 2928	2022	2122	2123	2224	2426	2427	2528	2732	3032	3236	3436	3641	4146	4650
A 2928	Cad. €	22,20	25,30	24,20	32,40	28,20	30,30	32,90	38,90	38,90	73,40	73,40	91,00	130,20	169,40
Lunghezza totale	mm	240	240	245	255	270	270	285	305	305	345	350	395	440	500
Spessore teste	mm	7	7	7,1	7,1	7,8	7,8	8,4	9,1	9	10,1	10,1	10,5	11,4	12,3

4x5÷34x36 mm pz. 10 - 36x41÷46x50 mm pz. 1 - * Non a norme DIN

Serie di 9 chiavi

(mm 6x7 - 8x9 - 10x11 - 12x13 - 14x15 - 17x19 - 21x22 - 24x27 - 30x32)

In scatola di cartone

Codice A 2928 9000	A 2928/9	Cad. €	179,90		1
---------------------------	-----------------	--------	---------------	--	---

Serie di 12 chiavi

(mm 6x7 - 8x9 - 10x11 - 12x13 - 14x15 - 16x17 - 18x19 - 20x22 - 21x23 - 24x26 - 25x28 - 27x32)

In scatola

Codice A 2928 1200	A 2928/12	Cad. €	245,50		1
---------------------------	------------------	--------	---------------	--	---



A 2928/12

Serie di chiavi su pratico supporto portatile di plastica

Dotati di fori per il fissaggio a parete

Gr. 12 con maniglia per il trasporto

Serie con chiavi	n°	8	12
Codice		A 2928 3008	A 2928 3013
A 2928/30	Cad. €	160,80	328,50
Apertura \varnothing	mm	6x7 - 8x9 - 10x11 12x13 - 14x15 - 16x17 18x19 - 21x22	6x7 - 8x9 - 10x11 - 12x13 14x15 - 16x17 - 18x19 - 20x22 21x23 - 24x26 - 25x28 - 30x32
	sf.	1	1



con 8 chiavi



con 12 chiavi



MISURE AMERICANE

Apertura \varnothing	pollici	1/4 x 5/16	5/16 x 3/8	3/8 x 7/16	1/2 x 9/16	9/16 x 5/8	19/32 x 11/16	5/8 x 3/4	25/32 x 7/8	7/8 x 15/16	15/16 x 1	1 x 1 1/8	1 1/16 x 1 1/4
Codice	A 2931	0001	0002	0004	0006	0007	0009	0011	0014	0016	0017	0018	0020
A 2931	Cad. €	15,30	17,80	19,40	23,10	26,80	28,50	32,00	37,20	43,70	46,30	48,00	57,00
Lunghezza totale	mm	130	140	155	175	190	205	220	240	255	270	285	305
Spessore teste	mm	3	4,1	4,6	5,1	5,7	6	6,7	7	7,1	7,8	8,4	9

pz. 1

In acciaio al cromo-vanadio

Esecuzione cromata

Teste sottili, **inclinate di 15°** - DIN 3110

Misure metriche

Apertura	mm	6x7	8x9	8x10	10x11	12x13	13x17	14x15	14x17
Codice	A 2930	0067	0089	0810	1011	1213	1317	1415	1417
A 2930	Cad. €	3,05	3,50	3,50	4,05	4,45	5,80	5,60	6,05
Lunghezza totale	mm	122	140	140	156	172	204	190	204
Apertura	mm	16x17	17x19	18x19	19x22	20x22	21x23	24x26	24x27
Codice	A 2930	1617	1719	1819	1922	2022	2123	2426	2427
A 2930	Cad. €	6,55	7,55	7,85	8,30	9,50	10,10	11,90	12,00
Lunghezza totale	mm	204	223	223	236	236	250	265	265
Apertura	mm	25x28	27x30	27x32	30x32	32x36	36x41	41x46	46x50
Codice	A 2930	2528	2730	2732	3032	3236	3641	4146	4650
A 2930	Cad. €	13,20	16,60	16,60	16,60	34,70	43,70	72,50	100,00
Lunghezza totale	mm	280	280	302	302	325	358	400	452



A 2930/1 pz. 8

Serie di chiavi in scatola di cartone

Serie con pezzi		8	12
Codice		A 2930 1008	A 2930 1012
A 2930/1	Cad. €	49,10	101,00
Apertura \odot	mm	6x7 - 8x9 - 10x11 - 12x13 - 14x15 - 16x17 - 18x19 - 20x22	6x7 - 8x9 - 10x11 - 12x13 - 14x15 - 16x17 - 18x19 - 20x22 - 21x23 - 24x27 - 25x28 - 30x32



Serie di 8 chiavi

(mm 6x7 - 8x9 - 10x11 - 12x13 - 14x15 - 16x17 - 18x19 - 20x22)

In borsa di tessuto avvolgibile con 2 fori per appendere

A 2930/2

Codice A 2930 2008	A 2930/2	Cad. €	63,00		1
---------------------------	-----------------	--------	--------------	--	---

Serie di 12 chiavi

(mm 6x7 - 8x9 - 10x11 - 12x13 - 14x15 - 16x17 - 18x19 - 20x22 - 21x23 - 24x26 - 25x28 - 30x32)

Fornita su supporto in materiale plastico A 2934/8

Codice A 2930 4012	A 2930/4	Cad. €	97,50		1
---------------------------	-----------------	--------	--------------	--	---



A 2930/4

Serie di chiavi su supporto in gomma termoplastica (TPR) A 2934/85

Adatti per il posizionamento su banchi da lavoro e per il fissaggio a muro o su pannelli forati

Serie con pezzi		8	12	15
Codice		A 2930 5008	A 2930 5012	A 2930 5015
A 2930/5	Cad. €	55,00	114,00	214,00
Apertura \odot	mm	6x7 - 8x9 - 10x11 - 12x13 - 14x15 - 16x17 - 18x19 - 20x22	6x7 - 8x9 - 10x11 - 12x13 - 14x15 - 16x17 - 18x19 - 20x22 - 21x23 - 24x26 - 25x28 - 30x32	6x7 - 8x9 - 10x11 - 12x13 - 14x15 - 16x17 - 18x19 - 20x22 - 21x23 - 24x26 - 25x28 - 27x30 - 30x32 - 32x36 - 36x41

A 2930/5 pz. 12



Organizer per utensili → pag. 950

Supporti per chiavi a forchetta

A 2934/8 - In materiale plastico, adatto per riporre le chiavi in modo ordinato nelle cassette portautensili

A 2934/85 - In gomma termoplastica (TPR) materiale morbido, flessibile, resistente agli urti agli sbalzi della temperatura e a molte sostanze chimiche e garantisce una **perfetta tenuta delle chiavi** nel tempo **anche dopo un utilizzo intensivo e frequente**

Adatti per il posizionamento su banchi da lavoro e per il fissaggio a muro o su pannelli forati

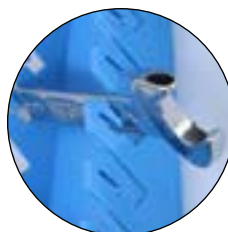

A 2934/8 gr. 8



A 2934/8 gr. 12



A 2934/85

Con molle	n°	8	12	15
Codice		A 2934 8008	A 2934 8012	—
A 2934/8	Cad. €	0,95	1,40	—
Codice		A 2934 8508	A 2934 8512	A 2934 8515
A 2934/85	Cad. €	9,85	16,80	23,20
Per chiavi apertura	mm	6x7 ÷ 20x22	6x7 ÷ 30x32	6x7 ÷ 46x50

In acciaio al cromo-vanadio

 Esecuzione cromata, **finitura satinata particolarmente gradevole al tatto**

 Teste sottili, **inclinate di 15°** - DIN 3110

Misure metriche

Apertura \square	mm	6x7	8x9	10x11	12x13	14x15	16x17
Codice	A 2933	0067	0089	1011	1213	1415	1617
A 2933	Cad. €	4,40	4,80	5,60	6,45	7,90	8,85
Lunghezza totale	mm	122	140	156	172	188	204
Apertura \square	mm	18x19	20x22	21x23	24x26	25x28	30x32
Codice	A 2933	1819	2022	2123	2426	2528	3032
A 2933	Cad. €	9,15	11,60	13,20	16,00	18,80	20,70
Lunghezza totale	mm	220	234	247	266	285	302

6x7÷24x26 mm pz. 10 - 25x28÷30x32 mm pz. 5

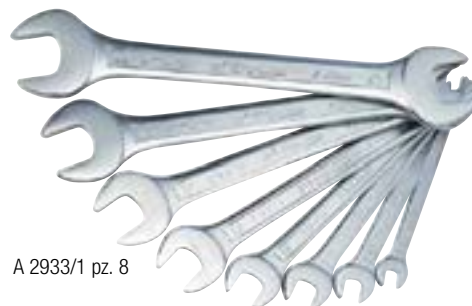

A 2933/1 pz. 8

Serie di chiavi

In scatola di cartone

Serie con pezzi		8	12
Codice		A 2933 1008	A 2933 1012
A 2933/1	Cad. €	59,00	128,00
Apertura chiavi \square	mm	6x7 - 8x9 - 10x11 12x13 - 14x15 - 16x17 18x19 - 20x22	6x7 - 8x9 - 10x11 - 12x13 14x15 - 16x17 - 18x19 - 20x22 21x23 - 24x26 - 25x28 - 30x32



A 2933/3

Serie di 8 chiavi

(mm 6x7 - 8x9 - 10x11 - 12x13 - 14x15 - 16x17 - 18x19 - 20x22)

In borsa di tessuto avvolgibile

Codice A 2933 3008	A 2933/3	Cad. €	77,50		1
---------------------------	-----------------	--------	--------------	--	---

Serie di chiavi su supporto in gomma termoplastica (TPR)

 Il TPR è un materiale morbido, flessibile, resistente agli urti, agli sbalzi della temperatura e a molte sostanze chimiche e garantisce una **perfetta tenuta delle chiavi** nel tempo **anche dopo un utilizzo intensivo e frequente**

Il supporto può essere posizionato su banchi da lavoro, fissato a muro o su pannelli forati

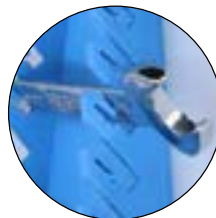

Serie con pezzi		8	12
Codice		A 2933 5008	A 2933 5012
A 2933/5	Cad. €	68,50	145,00
Apertura chiavi \square	mm	6x7 - 8x9 - 10x11 12x13 - 14x15 - 16x17 18x19 - 20x22	6x7 - 8x9 - 10x11 - 12x13 14x15 - 16x17 - 18x19 - 20x22 21x23 - 24x26 - 25x28 - 30x32

Assortimento di chiavi a forchetta in alloggiamento da 1/3
In materiale espanso resistente ed antiolio

A 2 colori per una rapida individuazione dell'impronta e riporre velocemente gli utensili

Dimensioni 395x185 mm = 1/3 del cassetto del carrello

Con 9 chiavi da 6x7 - 8x9 - 10x11 - 12x13 - 14x15 - 16x17 - 18x19 - 20x22 - 21x23 mm

Codice N 6870 4000	N 6870/4	Cad. €			1
---------------------------	-----------------	--------	--	--	---

N 1 → pag. 967

Misure americane

Apertura \square	pollici	3/8 x 7/16	1/2 x 9/16	5/8 x 11/16
Codice		A 2932 0004	A 2932 0006	A 2932 0010
A 2932	Cad. €	2,35	2,65	3,45
Lunghezza totale	mm	158	180	200

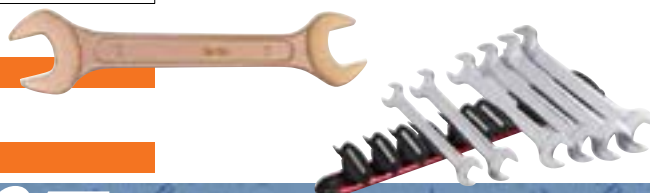
Chiavi a forchetta doppie → M 7 pag. 909

Supporti portachiavi con base magnetica → pag. 950

ABC TOOLS Chiavi combinate - Tipo lungo

In acciaio al cromo-vanadio

Esecuzione cromata

Teste sottili e lucide

Con una testa a forchetta ed una poligonale piegata a 15°

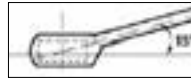

Anello piegato



MISURE METRICHE - DIN 3113

Apertura	mm	6	7	8	9	10	11	12	13	14	15	16	17	18	19	20
Codice	A 2945 ...	0006	0007	0008	0009	0010	0011	0012	0013	0014	0015	0016	0017	0018	0019	0020
A 2945	Cad. €	4,30	4,30	4,30	4,80	5,60	5,60	6,45	6,65	7,60	8,10	8,60	9,35	10,20	10,90	11,30
Lunghezza totale	mm	100	110	120	130	140	150	160	170	180	190	200	210	220	230	240
Apertura	mm	21	22	23	24	25	26	27	28	29	30	32	36	41	46	50
Codice	A 2945 ...	0021	0022	0023	0024	0025	0026	0027	0028	0029	0030	0032	0036	0041	0046	0050
A 2945	Cad. €	12,60	14,30	14,30	16,10	16,10	16,70	18,00	20,80	22,50	24,80	24,80	29,90	35,60	74,00	90,50
Lunghezza totale	mm	250	260	270	280	290	300	310	320	330	340	360	400	440	490	530

6÷22 mm pz. 10 - 23÷32 mm pz. 5 - 36÷50 mm pz.1

Gr. 60÷80 non a norme DIN

Apertura	mm	55	60	65	70	75	80
Codice	A 2935 ...	0055	0060	0065	0070	0075	0080
A 2935	Cad. €	224,00	266,00	301,00	332,00	361,00	439,00
Lunghezza totale	mm	610	660	710	760	810	860



Serie di chiavi in scatola

Serie con pezzi		8	12	17	25
Codice		A 2945 1008	A 2945 1012	A 2945 1017	A 2945 1025
A 2945/1	Cad. €	71,50	88,50	134,00	281,00
Apertura	mm	10 - 11 - 13 - 14 - 15 - 17 - 19 - 22	6 - 7 - 8 - 9 - 10 - 11 - 12 - 13 - 14 - 17 - 19 - 22	6 - 7 - 8 - 9 - 10 - 11 - 12 - 13 - 14 - 15 - 16 - 17 - 18 - 19 - 20 - 21 - 22	6 - 7 - 8 - 9 - 10 - 11 - 12 - 13 - 14 - 15 - 16 - 17 - 18 - 19 - 20 - 21 - 22 - 23 - 24 - 25 - 26 - 27 - 28 - 30 - 32



A 2945/1 pz. 12

Serie di chiavi in borsa di tessuto avvolgibile

A 2945/88 - Con 8 chiavi (mm 10 - 11 - 13 - 14 - 15 - 17 - 19 - 22)

A 2945/171 - Con 17 chiavi (mm 6 - 7 - 8 - 9 - 10 - 11 - 12 - 13 - 14 - 15 - 16 - 17 - 18 - 19 - 20 - 21 - 22)

Codice A 2945 8800	A 2945/88	Cad. €	86,20	📦	1
Codice A 2945 1710	A 2945/171	Cad. €	152,00	📦	1

Serie di chiavi su supporto in gomma termoplastica (TPR) A 2934/85

Adatti per il posizionamento su banchi da lavoro e per il fissaggio a muro o su pannelli forati

A 2945/5 pz. 12

Serie con pezzi		8	12	15
Codice		A 2945 5008	A 2945 5012	A 2945 5015
A 2945/5	Cad. €	78,50	101,00	134,00
Apertura	mm	10 - 11 - 13 - 14 - 15 - 17 - 19 - 22	6 - 7 - 8 - 9 - 10 - 11 - 12 - 13 - 14 - 17 - 19 - 22	6 - 7 - 8 - 9 - 10 - 11 - 12 - 13 - 14 - 15 - 16 - 17 - 18 - 19 - 22



MISURE AMERICANE - DIN 3113

Apertura	pollici	1/4	5/16	3/8	7/16	1/2	9/16	5/8	11/16	3/4	13/16	7/8
Codice	A 2937 ...	0001	0002	0003	0004	0005	0006	0007	0008	0009	0010	0011
A 2937	Cad. €	4,35	4,70	5,75	5,75	7,30	7,70	10,30	10,30	10,70	13,30	15,40
Lunghezza totale	mm	105	130	154	165	190	203	228	240	265	288	300
Apertura	pollici	15/16	1	1 1/16	1 1/8	1 1/4	1 5/16	1 3/8	1 7/16	1 1/2	1 13/16	2
Codice	A 2937 ...	0012	0013	0014	0015	0016	0017	0018	0019	0020	0022	0023
A 2937	Cad. €	16,30	16,50	18,10	22,00	29,50	29,50	59,00	75,00	89,00	112,00	140,00
Lunghezza totale	mm	330	330	361	361	420	420	450	480	505	520	560

Gr. 1 13/16÷2 non a norme DIN

Serie di chiavi in scatola

A 2937/13 - Con 13 chiavi (pollici 1/4-5/16-3/8-7/16-1/2-9/16-5/8-11/16-3/4-13/16-7/8-15/16-1)

A 2937/16 - Con 16 chiavi (pollici 1/4-5/16-3/8-7/16-1/2-9/16-5/8-11/16-3/4-13/16-7/8-15/16-1-1 1/16-1 1/8-1 1/4)

Codice A 2937 1300	A 2937/13	Cad. €	146,00	📦	1
Codice A 2937 1600	A 2937/16	Cad. €	197,00	📦	1

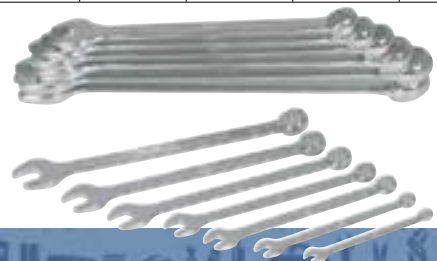

In acciaio al cromo-vanadio - Teste sottili e lucide
 Esecuzione satinata particolarmente gradevole al tatto
 Con una testa a forchetta ed una poligonale piegata a 15°
 Misure metriche - DIN 3113

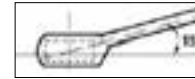

Anello piegato

Apertura \varnothing	mm	6	7	8	9	10	11	12	13	14
Codice	A 2936 ...	0006	0007	0008	0009	0010	0011	0012	0013	0014
A 2936	Cad. €	3,80	4,05	4,20	4,40	4,80	5,20	5,50	6,00	6,40
Lunghezza totale	mm	100	110	120	130	140	150	160	170	180
Apertura \varnothing	mm	15	16	17	18	19	20	21	22	23
Codice	A 2936 ...	0015	0016	0017	0018	0019	0020	0021	0022	0023
A 2936	Cad. €	6,75	7,55	8,60	8,60	8,60	10,60	11,30	12,00	12,60
Lunghezza totale	mm	190	200	210	220	230	260	260	260	260
Apertura \varnothing	mm	24	25	26	27	28	30	32		
Codice	A 2936 ...	0024	0025	0026	0027	0028	0030	0032		
A 2936	Cad. €	13,60	15,20	15,20	17,00	19,20	19,20	23,10		
Lunghezza totale	mm	280	295	295	310	340	340	360		



Serie di chiavi in scatola

A 2936/8 - Con 8 chiavi (mm 10 - 11 - 13 - 14 - 15 - 17 - 19 - 22)
A 2936/12 - Con 12 chiavi (mm 6 - 7 - 8 - 9 - 10 - 11 - 12 - 13 - 14 - 17 - 19 - 22)
A 2936/15 - Con 15 chiavi (mm 6 - 7 - 8 - 9 - 10 - 11 - 12 - 13 - 14 - 15 - 16 - 17 - 18 - 19 - 22)
A 2936/22 - Con 22 chiavi (mm 6 - 7 - 8 - 9 - 10 - 11 - 12 - 13 - 14 - 15 - 16 - 17 - 18 - 19 - 22 - 24 - 25 - 26 - 27 - 28 - 30 - 32)
A 2936/25 - Con 25 chiavi (mm 6 - 7 - 8 - 9 - 10 - 11 - 12 - 13 - 14 - 15 - 16 - 17 - 18 - 19 - 20 - 21 - 22 - 23 - 24 - 25 - 26 - 27 - 28 - 30 - 32)

Codice A 2936 8000	A 2936/8	Cad. €	58,50		1
Codice A 2936 1200	A 2936/12	Cad. €	73,50		1
Codice A 2936 1500	A 2936/15	Cad. €	96,50		1
Codice A 2936 2200	A 2936/22	Cad. €	219,00		1
Codice A 2936 2500	A 2936/25	Cad. €	254,00		1



A 2936/12

Serie di chiavi su supporto in gomma termoplastica (TPR) A 2934/85

Adatti per il posizionamento su banchi da lavoro e per il fissaggio a muro o su pannelli forati

Serie con pezzi	8	12	15	
Codice	A 2936 5008	A 2936 5012	A 2936 5015	
A 2936/5	Cad. €	68,50	90,50	120,00
Apertura chiavi \varnothing	mm	10 - 11 - 13 - 14 - 15 - 17 - 19 - 22	6 - 7 - 8 - 9 - 10 - 11 - 12 - 13 - 14 - 17 - 19 - 22	6 - 7 - 8 - 9 - 10 - 11 - 12 - 13 - 14 - 15 - 16 - 17 - 18 - 19 - 22



A 2936/5

Serie di chiavi in borsa di tessuto avvolgibile

Con 8 chiavi (mm 10 - 11 - 13 - 14 - 15 - 17 - 19 - 22)

Codice A 2936 8800	A 2936/88	Cad. €	73,00		1
---------------------------	------------------	--------	--------------	--	---

Con 15 chiavi (mm 6 - 7 - 8 - 9 - 10 - 11 - 12 - 13 - 14 - 15 - 16 - 17 - 18 - 19 - 22)

Codice A 2936 1510	A 2936/151	Cad. €	115,00		1
---------------------------	-------------------	--------	---------------	--	---



A 2936/151

Serie di chiavi combinate in alloggiamento da 1/3

In materiale espanso resistente ed antiolio

Dimensioni 395x185 mm = 1/3 del cassetto dei carrelli

Serie di 16 chiavi (mm 6 - 7 - 8 - 9 - 10 - 11 - 12 - 13 - 14 - 15 - 16 - 17 - 18 - 19 - 22 - 24)

Codice N 6870 5000	N 6870/5	Cad. €	156,00		1
---------------------------	-----------------	--------	---------------	--	---



N 1 → pag. 967

Chiavi combinate antiscintilla → M 7 pag.



In acciaio inossidabile - INOX

Teste sottili

Con una testa a forchetta ed una poligonale piegata a 15°



Anello piegato

MISURE METRICHE - DIN 3113

Apertura \varnothing	mm	6	8	10	11	12	13
Codice	A 2937	5006	5008	5010	5011	5012	5013
A 2937/5	Cad. €	26,50	33,50	40,60	44,20	47,80	49,30
Lunghezza totale	mm	100	120	140	150	160	170
Apertura \varnothing	mm	14	15	16	17	19	
Codice	A 2937	5014	5015	5016	5017	5019	
A 2937/5	Cad. €	51,50	55,00	58,00	59,50	63,00	
Lunghezza totale	mm	180	190	200	210	230	



INOX

MISURE AMERICANE

Apertura \varnothing	pollici	1/4	5/16	3/8	7/16	1/2	9/16	5/8	11/16	3/4
Codice	A 2937	7001	7002	7003	7004	7005	7006	7008	7009	7010
A 2937/7	Cad. €	31,50	40,20	48,80	53,00	59,00	62,50	70,50	74,50	75,50
Lunghezza totale	mm	100	120	140	150	170	180	200	210	230



INOX

Serie di chiavi in scatola

Con 11 chiavi

(mm 6 - 8 - 10 - 11 - 12 - 13 - 14 - 15 - 16 - 17)

Codice A 2937 5110	A 2937/511	Cad. €	528,00		1
--------------------	-------------------	--------	--------	--	---

Con 9 chiavi

(pollici 1/4 - 5/16 - 3/8 - 7/16 - 1/2 - 9/16 - 5/8 - 11/16 - 3/4)

Codice A 2937 7900	A 2937/79	Cad. €	515,00		1
--------------------	------------------	--------	--------	--	---



Chiavi combinate a "delfino"

In acciaio al cromo-vanadio, cromate - Esecuzione corta

Modello a "delfino" con design avvitato per una migliore ergonomia

Impugnatura ideale per applicare maggiore forza

Testa a forchetta piegata a 15° per una maggiore facilità di manovra

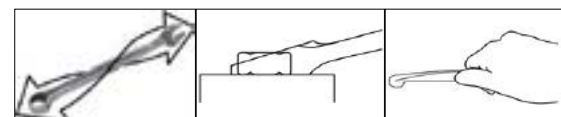

Design ergonomico

Facilità di manovra

Comoda impugnatura

Apertura \varnothing	mm	6	7	8	9	10	11	12	13
Codice	A 2936	6006	6007	6008	6009	6010	6011	6012	6013
A 2936/6	Cad. €	4,40	4,40	4,40	4,85	5,20	5,70	5,70	6,05
Lunghezza totale	mm	135	135	140	145	150	160	165	175
Apertura \varnothing	mm	14	15	16	17	18	19	22	
Codice	A 2936	6014	6015	6016	6017	6018	6019	6022	
A 2936/6	Cad. €	7,00	7,85	8,30	9,60	10,10	11,40	16,10	
Lunghezza totale	mm	185	190	205	215	225	240	290	



Serie di chiavi

A 2936/63 - In scatola di cartone

A 2936/64 - In busta di tessuto avvolgibile

Serie con pezzi		8	12	15
Codice		A 2936 6308	A 2936 6312	A 2936 6315
A 2936/63	Cad. €	69,50	85,00	112,00
Codice		A 2936 6408	A 2936 6412	A 2936 6415
A 2936/64	Cad. €	83,50	107,00	133,00
Apertura chiavi \varnothing	mm	10 - 11 - 13 - 14 - 15 - 17 - 19 - 22	6 - 7 - 8 - 9 - 10 - 11 - 12 - 13 - 14 - 17 - 19 - 22	6 - 7 - 8 - 9 - 10 - 11 - 12 - 13 - 14 - 15 - 16 - 17 - 18 - 19 - 22



Serie di chiavi combinate a "delfino" in alloggiamento da 1/3

In materiale espanso resistente ed antioleo

A 2 colori per una rapida individuazione dell'impronta e riporre velocemente gli utensili

Dimensioni 395x185 mm = 1/3 del cassetto dei carrelli

Con chiavi	n°	7	8
Codice		N 6870 6207	N 6870 6208
N 6870/62	Cad. €	89,00	114,00
Apertura chiavi \varnothing	mm	10 - 11 - 13 - 14 - 15 - 17 - 18 - 22	6 - 7 - 8 - 9 - 10 - 12 - 16



N 6870 6207

ABC TOOLS Chiavi combinate con cricchetto

In acciaio al cromo-vanadio - Esecuzione cromata

Per uso destro e sinistro

Con una testa poligonale con cricchetto a 72 denti ed una testa a forchetta

Angolo di manovra minimo di 5°, per impiego in luoghi ristretti



Cricchetto unidirezionale

Tipo con testa a cricchetto unidirezionale

Apertura \varnothing	mm	6	7	8	9	10	11	12	13	14	15	16
Codice	A 2938	0006	0007	0008	0009	0010	0011	0012	0013	0014	0015	0016
A 2938	Cad. €	14,90	14,90	14,90	15,10	15,90	16,20	17,10	17,80	18,80	20,10	21,10
Lunghezza totale	mm	135	135	135	142	160	168	175	180	193	200	215
Apertura \varnothing	mm	17	18	19	21	22	24	27	30	32	36	
Codice	A 2938	0017	0018	0019	0021	0022	0024	0027	0030	0032	0036	
A 2938	Cad. €	22,40	22,90	23,70	32,40	32,60	38,70	41,00	64,60	65,40	153,00	
Lunghezza totale	mm	233	240	250	285	285	325	355	425	425	480	

6÷10 mm pz. 20 - 11÷14 mm pz. 15 - 15÷19 mm pz. 10 - 21÷24 mm pz. 5 - 27÷36 mm pz. 1

Serie di chiavi a cricchetto

In busta di plastica

Con 5 chiavi (mm 8 - 10 - 13 - 17 - 19)

Codice A 2938 5000	A 2938/5	Cad. €	101,50	1
---------------------------	-----------------	--------	--------	---



In borsa di tessuto avvolgibile con 2 fori per appendere

A 2938/8 - Con 8 chiavi (mm 8 - 10 - 12 - 13 - 14 - 17 - 19 - 22)

A 2938/15 - Con 15 chiavi (mm 6 - 7 - 8 - 9 - 10 - 11 - 12 - 13 - 14 - 15 - 17 - 19 - 22 - 24 - 27)

Codice A 2938 8000	A 2938/8	Cad. €	172,00	1
---------------------------	-----------------	--------	--------	---

Codice A 2938 1500	A 2938/15	Cad. €	375,00	1
---------------------------	------------------	--------	--------	---

Serie di chiavi combinate con cricchetto in alloggiamento da 1/3

In materiale espanso resistente ed antiolio

A 2 colori per una rapida individuazione dell'impronta e riporre velocemente gli utensili

Dimensioni 395x185 mm = 1/3 del cassetto dei carrelli

Serie di 7 chiavi

(8 - 10 - 12 - 13 - 17 - 19 - 22)

Codice N 6870 5207	N 6870/52	Cad. €	186,00	1
---------------------------	------------------	--------	--------	---



N 1 → pag. 968

Tipo con testa a cricchetto reversibile e piegata di 15°



Cricchetto reversibile con levetta

Apertura \varnothing	mm	6	7	8	9	10	11	12	13	14	15
Codice	A 2938 1006	A 2938 1007	A 2938 1008	A 2938 1009	A 2938 1010	A 2938 1011	A 2938 1012	A 2938 1013	A 2938 1014	A 2938 1015	
A 2938/1	Cad. €	18,30	18,30	18,30	18,30	18,50	19,20	20,00	20,50	21,50	22,50
Lunghezza totale	mm	124	124	135	142	158	167	173	179	189	199
Apertura \varnothing	mm	16	17	18	19	21	22	24	27	30	32
Codice	A 2938 1016	A 2938 1017	A 2938 1018	A 2938 1019	A 2938 1021	A 2938 1022	A 2938 1024	A 2938 1027	A 2938 1030	A 2938 1032	
A 2938/1	Cad. €	24,30	24,30	24,70	26,10	40,30	41,10	48,20	62,30	75,30	75,30
Lunghezza totale	mm	215	232	238	247	285	285	325	359	425	425

6÷10 mm pz. 20 - 11÷14 mm pz. 15 - 15÷19 mm pz. 10 - 21÷24 mm pz. 5 - 27÷32 mm pz. 1

Serie di chiavi a cricchetto

In borsa di tessuto avvolgibile

A 2939/5 - Con 5 chiavi (mm 8 - 10 - 13 - 17 - 19)

A 2939/8 - Con 8 chiavi (mm 8 - 10 - 12 - 13 - 14 - 17 - 19 - 22)

A 2939/15 - Con 15 chiavi (mm 6 - 7 - 8 - 9 - 10 - 11 - 12 - 13 - 14 - 15 - 17 - 19 - 22 - 24 - 27)

Codice A 2939 5000	A 2939/5	Cad. €	125,00	1
---------------------------	-----------------	--------	--------	---

Codice A 2939 8000	A 2939/8	Cad. €	208,00	1
---------------------------	-----------------	--------	--------	---

Codice A 2939 1500	A 2939/15	Cad. €	419,00	1
---------------------------	------------------	--------	--------	---



A 2939/5

Serie di chiavi combinate con cricchetto in alloggiamento da 1/3

In materiale espanso resistente ed antiolio

A 2 colori per una rapida individuazione dell'impronta e riporre velocemente gli utensili

Dimensioni 395x185 mm = 1/3 del cassetto dei carrelli

Serie di 7 chiavi

(8 - 10 - 12 - 13 - 17 - 19 - 22)

Codice N 6870 5407	N 6870/54	Cad. €	211,00	1
---------------------------	------------------	--------	--------	---



N 1 → pag. 968

Chiavi combinate con cricchetto

In acciaio al cromo-vanadio - Esecuzione cromata

Per uso destro e sinistro

Con una testa poligonale con cricchetto a 72 denti ed una testa a forchetta

Angolo di manovra minimo di 5°, per impiego in luoghi ristretti

Tipo con cricchetto snodato, regolabile da 0° a 180°

Apertura	mm	6	7	8	9	10	11	12	13	14
Codice	A 2940 ...	0006	0007	0008	0009	0010	0011	0012	0013	0014
A 2940	Cad. €	24,30	24,30	24,30	24,80	25,40	25,60	27,50	28,30	29,50
Lunghezza totale	mm	135	135	135	142	160	168	175	180	193
Apertura	mm	15	16	17	18	19	21	22	24	27
Codice	A 2940 ...	0015	0016	0017	0018	0019	0021	0022	0024	0027
A 2940	Cad. €	31,30	32,90	34,80	35,40	36,70	50,70	50,80	58,30	78,20
Lunghezza totale	mm	200	215	233	240	250	285	285	325	355

6±9 mm pz. 20 - 10±19 mm pz. 10 - 21±24 mm pz. 5 - 27 mm pz. 1

Serie di chiavi

Con **4 chiavi** (mm 8 - 10 - 13 - 17)

In busta di plastica

Codice A 2940 4000	A 2940/4	Cad. €	114,00		1
---------------------------	-----------------	--------	---------------	--	---

Serie di chiavi

Con **8 chiavi** (mm 8 - 10 - 12 - 13 - 14 - 17 - 19 - 22)

In borsa di tessuto avvolgibile con 2 fori per appendere

Codice A 2940 8000	A 2940/8	Cad. €	265,50		1
---------------------------	-----------------	--------	---------------	--	---

Serie di chiavi

Con **18 chiavi** (mm 6 - 7 - 8 - 9 - 10 - 11 - 12 - 13 - 14 - 15 - 16 - 17 - 18 - 19 - 21 - 22 - 24 - 27)

In scatola di cartone

Codice A 2940 1800	A 2940/18	Cad. €	644,00		1
---------------------------	------------------	--------	---------------	--	---

Serie di chiavi combinate con cricchetto in alloggiamento da 1/3

In materiale espanso resistente ed antiolio

A 2 colori per una rapida individuazione dell'impronta e riporre velocemente gli utensili

Dimensioni 395x185 mm = 1/3 del cassetto dei carrelli

Serie di 7 chiavi

(8 - 10 - 12 - 13 - 17 - 19 - 22)

Codice N 6870 5607	N 6870/56	Cad. €	270,00		1
---------------------------	------------------	--------	---------------	--	---

N 1 → pag. 968

Chiavi a cricchetto in lamiera di acciaio → A 8 pag. 105



A 2940/8



Tipo corto con cricchetto unidirezionale

Apertura	mm	8	9	10	11	12	13
Codice	A 2941 ...	0008	0009	0010	0011	0012	0013
A 2941	Cad. €	9,05	11,60	10,10	11,80	12,40	11,10
Lunghezza totale	mm	88	96	96	100	104	108
Apertura	mm	14	15	16	17	18	19
Codice	A 2941 ...	0014	0015	0016	0017	0018	0019
A 2941	Cad. €	13,40	14,70	15,40	14,70	18,20	17,10
Lunghezza totale	mm	114	118	122	128	132	138

10 pz.

Serie di 10 chiavi

(mm 10 - 11 - 12 - 13 - 14 - 15 - 16 - 17 - 18 - 19)

In astuccio di nylon, con elastici di tenuta e chiusura a cerniera

Dimensioni chiuso LxPxh 160x185x15 mm

Codice A 2941 1000	A 2941/10	Cad. €	159,00		1
---------------------------	------------------	--------	---------------	--	---



Adattatori per chiavi

In acciaio al cromo-vanadio - Esecuzione cromata

Per chiavi con testa poligonale fissa o a cricchetto, per applicazione di chiavi a bussola - 10 pz.

Attacco	1/4"	3/8"	1/2"	
Codice	A 2943 0014	A 2943 0038	A 2943 0012	
A 2943	Cad. €	5,30	5,80	6,55
Per apertura	mm	10	13	19

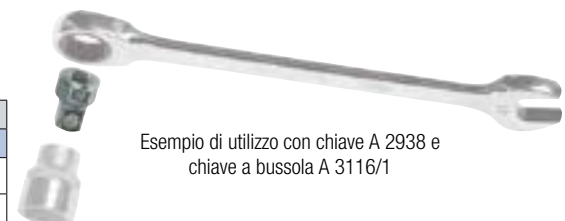

Esempio di utilizzo con chiave A 2938 e chiave a bussola A 3116/1

HAZET Chiavi combinate con cricchetto

In acciaio al cromo-vanadio - Esecuzione cromata - Teste sottili e lucide

Reversibile tramite levetta, per impiego destro e sinistro

Con una testa poligonale con cricchetto a dentatura fine (72 denti) piegata di 13° ed una a forchetta

Angolo di manovra minimo di 5°, per impiego in luoghi ristretti

Apertura \varnothing	mm	8*	9*	10	11	12	13	14	15	16
Codice	A 3017 ...	0008	0009	0010	0011	0012	0013	0014	0015	0016
A 3017	Cad. €	47,80	47,80	49,30	41,50	54,20	57,80	59,90	62,60	65,20
Lunghezza totale	mm	130	143	155	169	180	193	205	218	230
Apertura \varnothing	mm	17	18	19	21	22	24	27	30	32
Codice	A 3017 ...	0017	0018	0019	0021	0022	0024	0027	0030	0032
A 3017	Cad. €	67,80	72,40	72,40	106,50	106,50	134,25	180,25	213,50	245,00
Lunghezza totale	mm	242	255	268	292	292	333	359	403	426

* 60 denti, angolo di manovra minimo 6°

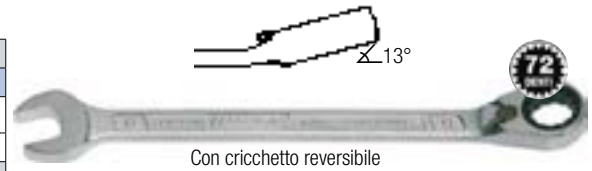

Serie di chiavi

In valigetta in ABS resistente agli urti con alloggiamento per le chiavi in materiale espanso, adatto per occupare 1/3 dei cassetti dei carrelli

Dimensioni LxPxH 355x235x65 mm

Serie con pezzi		6	12
Codice		A 3017 1006	A 3017 1012
A 3017/1	Cad. €	359,00	628,00
Apertura \varnothing	mm	8 - 10 - 12 - 13 - 17 - 19	8 - 9 - 10 - 11 - 12 - 13 - 14 - 15 - 16 - 17 - 18 - 19

Serie di chiavi combinate con cricchetto in alloggiamento in materiale espanso resistente ed antioilio
A 2 colori per una rapida individuazione dell'impronta e riporre velocemente gli utensili

Serie di 6 chiavi

(8 - 10 - 12 - 13 - 17 - 19)

Dimensioni alloggiamento 348x172 mm = 1/3 del cassetto dei carrelli

Codice N 6858 1400	N 6858/14	Cad. €	306,00		1
---------------------------	------------------	--------	---------------	--	---

N 1 → pag. 962

Serie di chiavi e adattatori

12 chiavi mm 8 - 9 - 10 - 11 - 12 - 13 - 14 - 15 - 16 - 17 - 18 - 19

3 adattatori con \varnothing 10 mm - \blacksquare 1/4", \bullet 13 mm - \blacksquare 9/16" e \bullet 19 mm - \blacksquare 1/2"

1 adattatore per inserti \blacksquare 1/4" - \circ 1/4"

Dimensioni alloggiamento 392x172 mm = 1/3 del cassetto dei carrelli mod. 179

Codice N 6858 1516	N 6858/15	Cad. €	668,00		1
---------------------------	------------------	--------	---------------	--	---

N 1 → pag. 962



HAZET Chiavi combinate

In acciaio al cromo-vanadio - Esecuzione cromata - Teste sottili e lucide

Tipo medio - DIN 3113

Con una testa a forchetta ed una poligonale con leggera curvatura a 10°

Apertura \varnothing	mm	5,5•	6•	7•	8•	9•	10	11
Codice	A 3015 ...	0055	0006	0007	0008	0009	0010	0011
A 3015	Cad. €	20,70	19,40	19,40	19,70	19,40	18,50	20,80
Lunghezza totale	mm	90	100	110	120	130	137	145
Apertura \varnothing	mm	12	13	14	15	16	17	18
Codice	A 3015 ...	0012	0013	0014	0015	0016	0017	0018
A 3015	Cad. €	22,20	22,50	24,00	24,90	25,30	27,40	35,00
Lunghezza totale	mm	152	160	170	180	190	200	210
Apertura \varnothing	mm	19	21	22	24	27	30	32
Codice	A 3015 ...	0019	0021	0022	0024	0027	0030	0032
A 3015	Cad. €	33,40	38,20	44,10	47,80	61,90	77,00	77,00
Lunghezza totale	mm	220	240	250	270	305	340	360

• Testa ad anello con esagono

5,5÷27 mm pz. 10 - 30÷32 mm pz. 1

Serie di 17 chiavi

(mm 7 - 8 - 9 - 10 - 11 - 12 - 13 - 14 - 15 - 16 - 17 - 18 - 19 - 21 - 22 - 24 - 27)

In scatola

Codice A 3015 1700	A 3015/17	Cad. €	495,00		1
---------------------------	------------------	--------	---------------	--	---

Serie di 17 chiavi

(mm 6 - 7 - 8 - 9 - 10 - 11 - 12 - 13 - 14 - 15 - 16 - 17 - 18 - 19 - 21 - 22 - 24)

Su supporto di resina sintetica

Codice A 3015 1710	A 3015/171	Cad. €	523,00		1
---------------------------	-------------------	--------	---------------	--	---

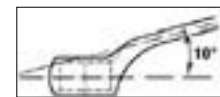

Curvatura leggera





Chiavi combinate

In acciaio al cromo-vanadio - Esecuzione cromata - Teste sottili e lucide

Tipo lungo - DIN 3113

Con una testa a forchetta ed una poligonale piegata di 15° fino alla misura 41 mm e di 10° dalla misura 46 mm
Testa poligonale con profilo **TRACTION PROFILE**: senza spigoli acuti, con superficie di contatto più ampia per migliorare l'aderenza e distribuire uniformemente la forza sui fianchi della testa della vite

Apertura	mm	5,5*	6	7	8	9	10	11	12
Codice	A 3018	0001	0006	0007	0008	0009	0010	0011	0012
A 3018	Cad. €	19,10	18,90	18,90	18,50	22,80	21,40	25,80	28,90
Lunghezza totale	mm	105	105	118	130	143	155	168	180
Apertura	mm	13	14	15	16	17	18	19	20*
Codice	A 3018	0013	0014	0015	0016	0017	0018	0019	0020
A 3018	Cad. €	26,70	30,90	34,40	35,20	33,30	40,50	37,60	48,80
Lunghezza totale	mm	193	205	218	230	242	255	268	280
Apertura	mm	21	22	23*	24	25*	26	27	28*
Codice	A 3018	0021	0022	0023	0024	0025	0026	0027	0028
A 3018	Cad. €	47,60	51,40	60,50	58,70	68,30	68,30	67,50	82,75
Lunghezza totale	mm	292	304	328	328	354	354	380	380
Apertura	mm	29*	30	32	36	41	46*	50*	55*
Codice	A 3018	0029	0030	0032	0036	0041	0046	0050	0051
A 3018	Cad. €	82,75	94,00	95,50	120,75	150,00	359,50	436,00	599,00
Lunghezza totale	mm	380	406	420	460	500	520	560	610
Apertura	mm	60*	65*	70*	75*	80*			
Codice	A 3018	0060	0065	0070	0075	0080			
A 3018	Cad. €	816,00	996,00	1.020,00	1.145,00	1.428,00			
Lunghezza totale	mm	660	710	760	810	860			

* Non a norme DIN



A 3018

Serie di chiavi A 3018

In scatola di cartone

Con **12 chiavi** (mm 10 - 11 - 12 - 13 - 14 - 15 - 16 - 17 - 18 - 19 - 21 - 22)

Codice A 3018 1200	A 3018/12	Cad. €	410,50		1
---------------------------	------------------	--------	---------------	--	---

Con **17 chiavi** (mm 7 - 8 - 9 - 10 - 11 - 12 - 13 - 14 - 15 - 16 - 17 - 18 - 19 - 21 - 22 - 24 - 27)

Codice A 3018 1700	A 3018/17	Cad. €	596,00		1
---------------------------	------------------	--------	---------------	--	---

Con **30 chiavi** (mm 5,5 - 6 - 7 - 8 - 9 - 10 - 11 - 12 - 13 - 14 - 15 - 16 - 17 - 18 - 19 - 20 - 21 - 22 - 23 - 24 - 25 - 26 - 27 - 28 - 29 - 30 - 32 - 34 - 36 - 41)

Codice A 3018 3000	A 3018/30	Cad. €	1.605,00		1
---------------------------	------------------	--------	-----------------	--	---



A 3018/12

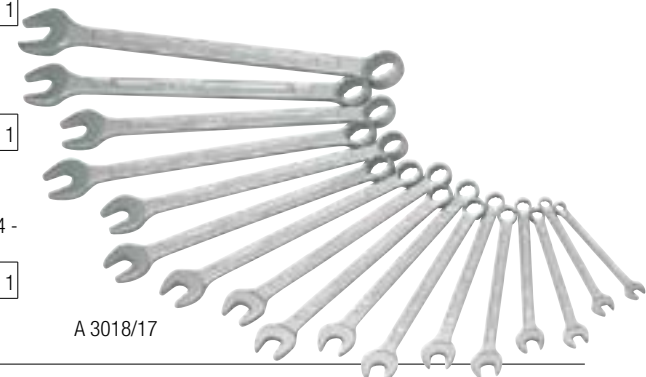

A 3018/17

Tipo extra-lungo, circa il 25% in più rispetto alle chiavi tradizionali - HEAVY DUTY

Valori di serraggio due volte superiori rispetto alla norma DIN

Con una testa a forchetta e una poligonale piegata di 15°

Testa poligonale con profilo **TRACTION PROFILE**: senza spigoli acuti, con superficie di contatto più ampia per migliorare l'aderenza e distribuire uniformemente la forza sui fianchi della testa della vite

Adatta per avvitamenti molto profondi

Apertura	mm	10	11	12	13	14	16	17	18
Codice	A 3018	5010	5011	5012	5013	5014	5016	5017	5018
A 3018/5	Cad. €	26,10	28,70	29,50	31,90	33,20	43,80	49,10	50,60
Lunghezza totale	mm	210	220	230	245	255	290	305	320
Apertura	mm	19	22	24	27	30	32	36	41
Codice	A 3018	5019	5022	5024	5027	5030	5032	5036	5041
A 3018/5	Cad. €	52,90	59,70	71,40	83,10	102,75	116,00	135,50	171,00
Lunghezza totale	mm	335	380	430	480	510	530	580	600



A 3018/5
Esecuzione extra-lunga + 25%

Serie di chiavi

In scatola di cartone

Serie con pezzi		8	12
Codice		A 3018 5800	A 3018 5812
A 3018/58	Cad. €	452,50	621,50
Apertura	mm	10 - 13 - 14 - 17 - 19 - 24 - 27 - 32	10 - 11 - 12 - 13 - 14 - 17 - 19 - 22 - 24 - 27 - 30 - 32



HAZET Chiavi combinate

In acciaio al cromo-vanadio - Esecuzione cromata - Teste sottili e lucide

Misure americane - DIN 3113

Con una testa a forchetta ed una poligonale piegata a 15°

Apertura pollici	1/4	5/16	3/8	7/16	1/2	9/16	5/8	11/16	3/4	
Codice	A 3019 ...	0001	0002	0003	0004	0005	0006	0007	0008	0009
A 3019	Cad. €	19,50	19,80	24,30	25,80	31,10	31,40	35,20	40,60	42,70
Lunghezza totale	mm	105	130	155	168	193	205	230	242	268
Apertura pollici	19/16	7/8	15/16	1	1 1/8	1 1/4	1 5/16	1 1/2		
Codice	A 3019 ...	0010	0011	0012	0013	0015	0016	0017	0020	
A 3019	Cad. €	48,20	51,40	59,40	67,10	80,40	96,30	99,20	122,50	
Lunghezza totale	mm	292	304	328	354	380	420	432	460	

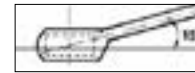

Anello piegato



Serie di 10 chiavi

(1/4 - 5/16 - 3/8 - 7/16 - 1/2 - 9/16 - 5/8 - 3/4 - 7/8 - 1)

In scatola di cartone

Codice A 3019 1000	A 3019/10	Cad. €	345,00		1
---------------------------	------------------	--------	---------------	--	---

Serie di 12 chiavi

(1/4 - 5/16 - 3/8 - 7/16 - 1/2 - 9/16 - 5/8 - 3/4 - 7/8 - 1 - 1 1/8 - 1 15/16)

In scatola di cartone

Codice A 3019 1200	A 3019/12	Cad. €	524,00		1
---------------------------	------------------	--------	---------------	--	---

Tipo con una testa a forchetta ed una a bussola poligonale orientabile a 180°

Apertura	mm	16	18	21	22
Codice		A 3019 5016	A 3019 5018	A 3019 5021	A 3019 5022
A 3019/5	Cad. €	46,00	48,20	61,60	52,60
Lunghezza totale	mm	257	283	324	338
	pz.	10	10	10	10



Articolo in esaurimento

Chiavi poligonali

In acciaio al cromo-vanadio - Esecuzione cromata - Teste lucide



Tipo a leggera curvatura - ISO 10104

Apertura	mm	10x11	14x15
Codice		A 3020 1011	A 3020 1415
A 3020	Cad. €	20,80	22,90
Lunghezza totale	mm	175	210

pz. 10

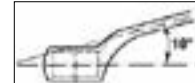

Curvatura leggera



Tipo a profonda curvatura - DIN 838

Apertura	mm	6x7	8x9	8x10	10x11	12x13	13x17	14x15	14x17
Codice	A 3021 ...	0067	0089	0810	1011	1213	1317	1415	1417
A 3021	Cad. €	6,40	7,20	7,75	8,20	9,30	12,00	11,00	12,20
Lunghezza totale	mm	165	180	180	200	220	240	240	245
Apertura	mm	16x17	17x19	18x19	19x22	20x22	21x23	24x26	25x28
Codice	A 3021 ...	1617	1719	1819	1922	2022	2123	2426	2528
A 3021	Cad. €	12,90	13,90	15,00	17,80	17,80	22,50	26,50	28,50
Lunghezza totale	mm	255	265	275	285	295	315	330	350
Apertura	mm	27x32	30x32	32x36	36x41	55x60	85x90		
Codice	A 3021 ...	2732	3032	3236	3641	5560	8590		
A 3021	Cad. €	31,30	31,30	43,80	75,00	282,00	775,00		
Lunghezza totale	mm	365	365	402	438	620	770		

• Esecuzione sabbata

Serie di 8 chiavi (mm 6x7 - 8x9 - 10x11 - 12x13 - 14x15 - 16x17 - 18x19 - 20x22)

In scatola di cartone

Codice A 3021 8000	A 3021/8	Cad. €	88,00		1
---------------------------	-----------------	--------	--------------	--	---

Serie di 12 chiavi

(mm 6x7 - 8x9 - 10x11 - 12x13 - 14x15 - 16x17 - 18x19 - 20x22 - 21x23 - 24x26 - 25x28 - 30x32)

In scatola di cartone

Codice A 3021 1200	A 3021/12	Cad. €	196,00		1
---------------------------	------------------	--------	---------------	--	---



Curvatura profonda





Chiavi poligonali

In acciaio al cromo-vanadio - Esecuzione cromata
Teste lucide

Tipo a profonda curvatura

MISURE METRICHE - DIN 838 - ISO 10104

Apertura	mm	6x7	8x9	10x11	12x13	13x16	14x15	16x17	17x19	18x19
Codice	A 3023	0067	0089	1011	1213	1316	1415	1617	1719	1819
A 3023	Cad. €	23,40	25,60	25,90	29,90	29,90	30,20	33,60	38,10	38,90
Lunghezza totale	mm	165	180	200	220	245	240	255	265	275
Apertura	mm	20x22	21x22	21x23	24x26	24x27	25x28	27x32	30x32	36x41
Codice	A 3023	2022	2122	2123	2426	2427	2528	2732	3032	3641
A 3023	Cad. €	42,30	49,60	49,60	59,00	60,50	60,50	69,60	69,90	111,50
Lunghezza totale	mm	295	295	315	330	340	350	365	365	440



Curvatura profonda



Serie di 12 chiavi

(mm 6x7 - 8x9 - 10x11 - 12x13 - 14x15 - 16x17 - 18x19 - 20x22 - 21x23 - 24x26 - 25x28 - 27x32)
In scatola di cartone

Codice A 3023 1200	A 3023/12	Cad. €	499,00		1
--------------------	------------------	--------	---------------	--	---

MISURE AMERICANE - ISO 1085

Apertura pollici		1/4x5/16	3/8x7/16	1/2x9/16	19/32x1 1/16	5/8x3/4	3/4x7/8
Codice	A 3025	0001	0002	0004	0006	0008	0011
A 3025	Cad. €	25,60	27,40	31,80	37,30	37,40	48,00
Lunghezza totale	mm	170	200	230	255	265	295
Apertura pollici		25/32x13/16	13/16x7/8	15/16x1	1x1 1/8	1 1/16x1 1/4	
Codice	A 3025	0012	0013	0015	0016	0018	
A 3025	Cad. €	48,00	40,10	59,40	64,10	76,40	
Lunghezza totale	mm	295	315	330	350	365	



Tipo per ponteggi

In acciaio al cromo-vanadio, cromata

Impugnatura maggiorata, robusta

Tipo pesante con bocca poligonale 21x22 mm

Adatta per impiego con cordini M 3465/5 e M 3465/7 - Lunghezza totale 300 mm

Codice A 3094 8000	A 3094/8	Cad. €	14,90		6
--------------------	-----------------	--------	--------------	--	---



A 8 → pag. 108



Chiavi per viti «TORX®»

In acciaio al cromo-vanadio

Esecuzione cromata - Teste lucide

Tipo diritto

Apertura «TORX®»	E	6 x 8	10 x 12	14 x 18	20 x 24
Codice		A 3028 5008	A 3028 5012	A 3028 5018	A 3028 5024
A 3028/5	Cad. €	27,30	34,80	46,10	59,00
Lunghezza totale	mm	110	140	180	225
Per viti con filettatura	M	5 - 6 - 7	8 - 10	12 - 14	16 - 18 - 20
	mm	5,74 x 7,52	9,42 x 11,70	12,90 x 16,70	18,45 x 22,16



Chiavi poligonali pesanti

Tipo a profonda curvatura, per uso con prolunga

In acciaio al cromo-vanadio

Esecuzione cromata opaca

Con nottolino per il bloccaggio della leva



Apertura	mm	22	24	27	30	32	36	41	46	50	55
Apertura	mm	22	24	27	30	32	36	41	46	50	55
Codice		A 3027 1022	A 3027 1024	A 3027 1027	A 3027 1030	A 3027 1032	A 3027 1036	A 3027 1041	A 3027 1046	A 3027 1050	A 3027 1055
A 3027/1	Cad. €	51,00	55,00	56,00	62,00	65,00	69,50	90,50	104,00	117,00	130,00
Lungh. senza leva L1	mm	180	180	190	200	235	245	265	280	290	300
Lungh. con leva L2	mm	560	560	560	570	720	730	740	895	900	915
Larghezza testa A	mm	36	36	41	47	50	55	62	69	75	80
Apertura	mm	60	65	70	75	80	85	90	100	105	
Codice		A 3027 1060	A 3027 1065	A 3027 1070	A 3027 1075	A 3027 1080	A 3027 1085	A 3027 1090	A 3027 1100	A 3027 1105	
A 3027/1	Cad. €	163,00	182,00	187,00	202,00	304,00	361,00	481,00	759,00	917,00	
Lungh. senza leva L1	mm	345	355	365	375	385	375	410	410	415	
Lungh. con leva L2	mm	1040	1060	1060	1075	1085	1085	1100	1100	1120	
Larghezza testa A	mm	89	97	104	109	124	125	140	143	144	

Leve a tubo

Esecuzione cromata

Adatte per chiavi A 3027/1



Lunghezza	mm	460	610	760	860
Codice		A 3027 2460	A 3027 2610	A 3027 2760	A 3027 2860
A 3027/2	Cad. €	40,40	60,00	95,50	124,00
Per chiavi da	mm	22÷30	32÷41	46÷55	60÷100



Assortimento di chiavi su pannello forato dimensioni 1000x500h mm

Composto da:

11 chiavi A 3027/1 da mm:

32 - 36 - 41 - 46 - 50 - 55 - 60 - 65 - 70 - 75 - 80

3 leve A 3027/2 lunghezza 610 - 760 - 860 mm

Codice A 3027 1400	A 3027/14	Cad. €	1.970,00		1
---------------------------	------------------	--------	-----------------	--	---

Tipo per uso a percussione

In acciaio utensile



MISURE METRICHE - Esecuzione zincata fino alla misura 110 mm - DIN 7444

Apertura	mm	22	24	27	30	32	36	41	46	50	55	60	65
Apertura	mm	22	24	27	30	32	36	41	46	50	55	60	65
Codice	A 3028	0022	0024	0027	0030	0032	0036	0041	0046	0050	0055	0060	0065
A 3028	Cad. €	11,60	12,50	24,20	28,30	30,50	35,10	43,10	57,00	60,50	71,00	79,50	97,00
Lunghezza totale	mm	165	165	180	190	190	205	230	240	255	270	280	300
Peso	kg	0,2	0,2	0,3	0,4	0,4	0,5	0,7	1	1,1	1,3	1,6	2,3
Apertura	mm	70	75	80	85	90	95	100	105	110	115	120	130
Codice	A 3028	0070	0075	0080	0085	0090	0095	0100	0105	0110	0115	0120	0130
A 3028	Cad. €	122,00	125,00	218,00	229,00	254,00	278,00	314,00	350,00	397,00	993,00	1.264,00	1.444,00
Lunghezza totale	mm	330	330	360	360	390	390	420	420	450	450	480	520
Peso	kg	2,9	2,6	3,9	3,6	5,4	4,9	6,8	6,5	8,3	7,8	9,9	12,7
Apertura	mm	140	150	160	170	180	185	190	195	200	210	215	
Codice	A 3028	0140	0150	0160	0170	0180	0185	0190	0195	0200	0210	0215	
A 3028	Cad. €	1.565,00	1.625,00	1.685,00	1.806,00	1.925,00	2.768,00	2.887,00	3.008,00	3.369,00	3.970,00	4.452,00	
Lunghezza totale	mm	520	580	580	650	650	700	700	700	700	750	750	
Peso	kg	12,3	18,2	17	27	24,6	33	32,6	31,8	31,6	39,5	39	

MISURE AMERICANE

Apertura	pollici	1	1 1/16	1 1/8	1 3/16	1 1/4	1 5/16	1 3/8	1 7/16	1 1/2	1 5/8	1 11/16	1 3/4
Apertura	pollici	1	1 1/16	1 1/8	1 3/16	1 1/4	1 5/16	1 3/8	1 7/16	1 1/2	1 5/8	1 11/16	1 3/4
Codice	A 3028	1001	1002	1003	1004	1005	1006	1007	1008	1009	1010	1011	1012
A 3028/1	Cad. €	16,80	22,90	24,10	27,80	28,90	32,60	33,00	33,80	35,90	40,20	51,50	55,00
Lunghezza totale	mm	175	175	185	185	185	200	205	205	215	225	225	235
Peso	kg	0,3	0,3	0,45	0,45	0,45	0,45	0,6	0,55	0,6	0,7	0,7	0,9
Apertura	pollici	1 13/16	1 7/8	2	2 1/16	2 1/8	2 3/16	2 1/4	2 3/8	2 7/16	2 1/2	2 9/16	2 5/8
Codice	A 3028	1013	1014	1015	1016	1017	1018	1019	1020	1021	1022	1023	1024
A 3028/1	Cad. €	62,50	64,00	66,50	73,50	79,00	89,50	90,00	96,50	110,00	115,00	125,00	126,00
Lunghezza totale	mm	235	235	250	265	265	265	274	274	274	298	298	298
Peso	kg	0,9	0,9	1,2	1,2	1,4	1,4	1,3	1,5	1,5	1,9	1,9	1,9
Apertura	pollici	2 3/4	2 15/16	3	3 1/8	3 3/8	3 1/2	3 3/4	3 7/8	4	4 1/8	4 1/2	
Codice	A 3028	1025	1026	1027	1028	1029	1030	1031	1032	1033	1034	1035	
A 3028/1	Cad. €	133,00	140,00	151,00	178,00	256,00	257,00	258,00	259,00	332,00	382,00	501,00	
Lunghezza totale	mm	320	326	326	350	355	380	390	410	410	410	450	
Peso	kg	2,3	2,8	2,8	3,4	3,4	5,2	5,3	6,8	6,7	6,8	8,9	

Chiavi a tubo doppie esagonali

(EHA)

Tipo leggero

Esecuzione zincata



Apertura	mm	6x7	8x9	8x10	10x11	12x13	13x15	14x15	14x17	16x17	17x19	18x19	20x22	21x23
A 3029	Cad. €	1,61	1,61	1,71	1,71	1,91	2,17	2,17	2,23	2,28	2,41	2,46	3,05	3,15
Lunghezza totale	mm	90	95	95	105	105	115	115	115	125	130	130	130	140
Apertura	mm	23x27	24x26	25x28	30x32	32x36	34x37	36x41	40x42	46x50	50x55	52x55	55x55	55x60
A 3029	Cad. €	3,90	3,50	4,05	5,05	5,70	6,75	7,00	8,05	10,60	11,50	11,50	11,50	13,30
Lunghezza totale	mm	140	140	160	160	160	170	190	195	200	200	200	200	210

* Particolarmente adatte per scaldabagni

Spine per chiavi a tubo

Per chiavi A 3029	mm	6x7÷14x15	12x13÷18x19	20x22÷25x28	30x32÷55x60
A 3029/5	Cad. €	1,22	2,03	2,56	3,75
Spina Ø x lunghezza	mm	6x130	8x140	10x180	12x200



Serie di 12 chiavi

(mm 6x7 - 8x9 - 10x11 - 12x13 - 14x15 - 16x17 - 18x19 - 20x22 - 21x23 - 24x26 - 25x28 - 30x32)

In scatola di cartone

Codice A 3029 1200	A 3029/12	Cad. €	32,50		1
---------------------------	------------------	--------	--------------	--	---



ABC TOOLS

Tipo ricavato da tubo senza saldatura

In acciaio speciale ST55 - Esecuzione cromata - DIN 896 B

Durezza HRc 39÷42



Apertura	mm	6x7	8x9	8x10	10x11	11x13	12x13	13x14	13x17	14x15	14x17	16x17	17x19
A 3030	Cad. €	5,75	6,45	9,25	8,05	8,75	8,75	10,10	11,70	10,10	11,70	11,70	12,90
Lunghezza totale	mm	110	110	120	120	140	140	140	150	140	150	150	160
Apertura	mm	18x19	20x22	21x23	22x24	24x26	24x27	25x28	27x29	27x30	30x32	32x36	
A 3030	Cad. €	12,90	15,70	18,50	18,70	18,70	18,70	25,10	26,60	27,30	27,30	31,50	
Lunghezza totale	mm	160	170	170	190	190	190	200	200	200	200	220	

Spine per chiavi a tubo - Esecuzione cromata

Per chiavi A 3030	mm	6÷22	6÷32
A 3030/2	Cad. €	9,55	17,00
Lunghezza totale	mm	180	245



Serie di 8 chiavi (mm 6x7 - 8x9 - 10x11 - 12x13 - 14x15 - 16x17 - 18x19 - 20x22)

Complete di una spina A 3030/2 per chiavi 6÷22 mm

In scatola di cartone

Codice A 3030 8000	A 3030/8	Cad. €	87,00		1
---------------------------	-----------------	--------	--------------	--	---



Serie di 12 chiavi

(mm 6x7 - 8x9 - 10x11 - 12x13 - 14x15 - 16x17 - 18x19 - 20x22 - 21x23 - 24x26 - 25x28 - 30x32)

Complete di una spina A 3030/2 per chiavi 6÷32 mm

In scatola di cartone

Codice A 3030 1200	A 3030/12	Cad. €	177,00		1
---------------------------	------------------	--------	---------------	--	---

ABC TOOLS Chiavi a tubo doppie poligonali

In acciaio al cromo-vanadio - Esecuzione cromata

Teste lucide - DIN 896-A

Ricavate dal pieno e forate su tutta la lunghezza - Esecuzione pesante

Apertura	mm	6x7	8x9	10x11	12x13	14x15	16x17	18x19	20x22	24x26
Codice	A 3031	0067	0089	1011	1213	1415	1617	1819	2022	2426
A 3031	Cad. €	14,40	16,70	19,10	22,30	25,90	29,90	37,20	45,30	62,50
Corpo esagonale	mm	8	9	11	13	14	16	18	20	24
Lunghezza totale	mm	105	110	120	140	140	155	160	170	190

Spine per chiavi a tubo 14x15÷20x22 mm - Esecuzione cromata

Lunghezza totale 170 mm

Codice	A 3031 2002	A 3031/2	Cad. €	5,50		1
--------	--------------------	-----------------	--------	-------------	--	---

* Spina per chiave a tubo 24x26 mm vedere A 3030/2 gr. 6÷32 mm

Serie di 9 chiavi

(mm 6x7 - 8x9 - 10x11 - 12x13 - 14x15 - 16x17 - 18x19 - 20x22 - 24x26)

Complete di 1 spina

A 3031/79 - In scatola

A 3031/8 - In busta di tessuto avvolgibile

Codice	A 3031 7900	A 3031/79	Cad. €	279,00		1
--------	--------------------	------------------	--------	---------------	--	---

Codice	A 3031 8000	A 3031/8	Cad. €	328,00		1
--------	--------------------	-----------------	--------	---------------	--	---



A 3031/8

Chiavi a pipa doppie

Con bocche aventi la stessa apertura

Tipo leggero in tubo di acciaio - Esecuzione zincata

Apertura	mm	6	7	8	9	10	11	12
Codice	A 3032	1006	1007	1008	1009	1010	1011	1012
A 3032/1	Cad. €	1,50	1,50	1,76	1,76	1,95	1,99	2,36
Lunghezza totale	mm	78	82	85	90	95	95	95
Apertura	mm	13	14	17	19	22	24	32
Codice	A 3032	1013	1014	1017	1019	1022	1024	1032
A 3032/1	Cad. €	2,38	2,54	2,99	3,20	3,80	6,10	8,40
Lunghezza totale	mm	110	110	110	135	145	150	160

Per spine di manovra vedere A 3030/2 e A 3031/2

Serie di chiavi A 3032/1

Con 6 chiavi 8 - 10 - 13 - 17 - 19 - 22 mm

In scatola di cartone

Codice	A 3032 6000	A 3032/6	Cad. €	16,10		1
--------	--------------------	-----------------	--------	--------------	--	---



ABC TOOLS

Tipo pesante ricavato dal pieno con foro passante

In acciaio al cromo-vanadio - Esecuzione cromata

La testa piegata è munita di una apertura passante che consente il serraggio di dadi anche su prigionieri sporgenti. Inoltre è possibile inserire una spina di manovra nel foro passante per utilizzare la chiave a T ed ottenere elevati momenti torcenti.

Apertura	mm	6	7	8	9	10	11	12
Codice	A 3034	1006	1007	1008	1009	1010	1011	1012
A 3034/1	Cad. €	8,40	8,40	8,40	8,40	8,80	9,60	10,50
Lunghezza totale	mm	108	108	113	128	130	143	145
	pz.	15	15	15	15	10	10	10
Apertura	mm	13	14	15	16	17	19	21
Codice	A 3034	1013	1014	1015	1016	1017	1019	1021
A 3034/1	Cad. €	11,50	12,70	15,30	17,00	17,80	19,80	25,00
Lunghezza totale	mm	158	163	170	180	190	210	220
	pz.	10	10	10	10	10	5	5
Apertura	mm	22	24	27	30	32	34	36
Codice	A 3034	1022	1024	1027	1030	1032	1034	1036
A 3034/1	Cad. €	25,00	32,20	41,60	55,30	55,30	62,20	69,00
Lunghezza totale	mm	230	250	280	310	320	340	355
	pz.	5	4	2	2	2	2	2

Serie di chiavi in scatola di cartone

A 3034/8 - Con 8 chiavi 6 - 7 - 8 - 10 - 13 - 17 - 19 - 22 mm

A 3034/15 - Con 15 chiavi 6 - 7 - 8 - 9 - 10 - 11 - 12 - 13 - 14 - 15 - 16 - 17 - 19 - 21 - 22 mm

Codice	A 3034 8000	A 3034/8	Cad. €	108,00		1
--------	--------------------	-----------------	--------	---------------	--	---

Codice	A 3034 1500	A 3034/15	Cad. €	207,00		1
--------	--------------------	------------------	--------	---------------	--	---

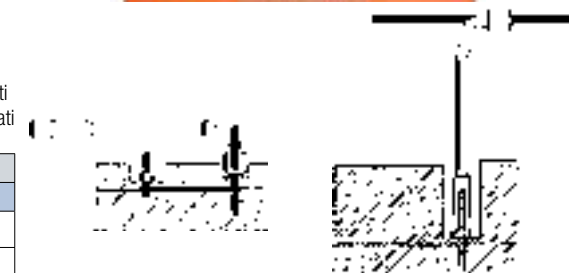

Chiavi a pipa semplice
In acciaio speciale - Esecuzione cromata, pesante

Con bocca esagonale

Apertura 	mm	10	12	13	16	32
Codice		A 3034 5010	A 3034 5012	A 3034 5013	A 3034 5016	A 3034 5032
A 3034/5	Cad. €	8,90	9,90	11,90	12,90	28,00
Lunghezza totale	mm	140	160	160	190	330





Chiavi a «T» fisse
In acciaio al cromo-vanadio

Esecuzione cromata

Impugnatura scorrevole

Tipo lungo

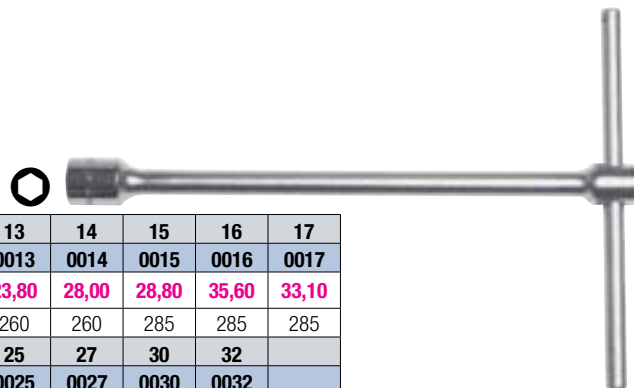

 Con bocca esagonale 

Apertura 	mm	6	7	8	9	10	11	12	13	14	15	16	17
Codice	A 3060	0006	0007	0008	0009	0010	0011	0012	0013	0014	0015	0016	0017
A 3060	Cad. €	15,80	15,20	15,20	15,80	21,10	21,10	24,60	23,80	28,00	28,80	35,60	33,10
Lunghezza totale	mm	215	215	235	235	260	260	260	260	260	285	285	285
Apertura 	mm	18	19	20	21	22	23	24	25	27	30	32	
Codice	A 3060	0018	0019	0020	0021	0022	0023	0024	0025	0027	0030	0032	
A 3060	Cad. €	36,10	35,50	34,50	27,50	42,00	38,00	49,70	42,20	44,60	48,60	52,00	
Lunghezza totale	mm	285	310	310	310	310	310	315	315	315	320	320	

Serie di chiavi - In scatola di cartone

A 3060/5 - Con 5 chiavi (mm 8 - 10 - 13 - 17 - 19)

A 3060/17 - Con 17 chiavi (mm 6 - 7 - 8 - 9 - 10 - 11 - 12 - 13 - 14 - 15 - 16 - 17 - 18 - 19 - 20 - 21 - 22)

Codice A 3060 5000	A 3060/5	Cad. €	130,00		1
Codice A 3060 1700	A 3060/17	Cad. €	454,00		1

Tipo corto

 Con bocca esagonale  - Esecuzione cromata

Apertura 	mm	5	6	7	8	9	10	11	12	13	14
Codice	A 3061	1005	1006	1007	1008	1009	1010	1011	1012	1013	1014
A 3061/1	Cad. €	3,70	3,70	8,70	8,40	8,10	10,90	10,90	13,60	13,60	15,70
Lunghezza totale	mm	70	75	80	90	100	120	130	140	150	160



Serie di 10 chiavi - In scatola di cartone

(mm 5 - 6 - 7 - 8 - 9 - 10 - 11 - 12 - 13 - 14)

Codice A 3061 1100	A 3061/11	Cad. €	94,00		1
--------------------	------------------	--------	--------------	---	---

 Con bocca quadrata  - Esecuzione cromata

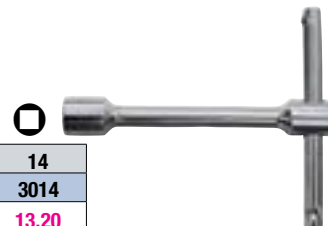
Apertura 	mm	6	7	8	9	10	11	12	13	14
Codice	A 3061	3006	3007	3008	3009	3010	3011	3012	3013	3014
A 3061/3	Cad. €	7,30	7,30	6,90	6,90	9,20	9,20	11,40	11,40	13,20
Lunghezza totale	mm	75	80	90	100	120	130	140	150	160

 Con bocca quadrata  - Esecuzione brunita - DIN 904

Con leva di manovra extra lunga

Apertura 	mm	4	5	6	7	8	9	10	12	13	14
Codice	A 3061	2004	2005	2006	2007	2008	2009	2010	2012	2013	2014
A 3061/2	Cad. €	32,50	32,50	34,00	36,00	40,10	44,90	45,40	58,00	65,00	71,50
Lunghezza totale	mm	60	60	80	80	80	100	100	100	100	120
Lunghezza leva	mm	160	160	160	160	180	180	200	250	250	320

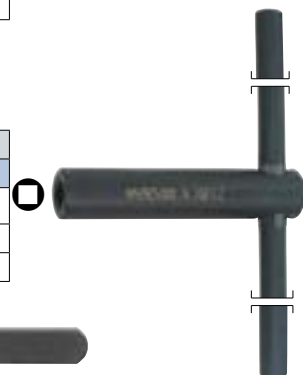

Chiavi con quadro femmina → A 8 pag. 100

Chiavi universali per armadi elettrici e quadri → M 6 pag. 884



In acciaio al cromo-vanadio - Esecuzione cromata

Tipo con bocca esagonale

Esecuzione «Heavy duty»

Con snodo cardanico **rivettato e frizionato**, per posizionare la bussola nell'inclinazione desiderata
Resistenti ad elevati momenti di coppia
Asta di manovra scorrevole frizionata



Apertura	mm	7	8	9	10	11	12	13	14	15
Codice	A 3062	1007	1008	1009	1010	1011	1012	1013	1014	1015
A 3062/1	Cad. €	35,30	35,30	35,30	41,60	41,60	41,60	41,90	41,90	46,70
Lunghezza totale	mm	370	370	370	400	500	420	500	500	500
Apertura	mm	16	17	18	19	20	21	22	24	
Codice	A 3062	1016	1017	1018	1019	1020	1021	1022	1024	
A 3062/1	Cad. €	46,70	46,70	46,70	58,50	58,50	58,50	58,50	58,50	
Lunghezza totale	mm	500	450	500	500	500	500	500	500	

Serie di chiavi

A 3062/5 - Con 5 chiavi (mm 8 - 10 - 13 - 17 - 19)

A 3062/17 - Con 17 chiavi (mm 7 - 8 - 9 - 10 - 11 - 12 - 13 - 14 - 15 - 16 - 17 - 18 - 19 - 20 - 21 - 22 - 24)

Codice A 3062 5000	A 3062/5	Cad. €	224,00		1
Codice A 3062 1700	A 3062/17	Cad. €	888,00		1

Esecuzione con molla di tenuta e doppio snodo cardanico

Bussola esterna per trattenere la vite
Con di manovra sulla testa per l'uso anche con leva a cricchetto, leva a T, prolunghe, ecc.
Asta di manovra scorrevole

Apertura	mm	13	17	19
Codice		A 3063 3413	A 3063 3417	A 3063 3419
A 3063/34	Cad. €	24,10	26,60	30,20
Lunghezza totale	mm	455	500	525
Quadro di manovra		3/8"	3/8"	1/2"

Tipo per viti con testa «TORX®»

Con snodo cardanico

Apertura «TORX®»	E 6	E 7	E 8	E 10	E 14	E 16	E 18	E 20	
Codice	A 3063	3506	3507	3508	3510	3514	3516	3518	3520
A 3063/35	Cad. €	24,10	24,10	26,60	28,90	42,20	42,20	42,20	42,20
Lunghezza totale	mm	400	400	452	452	505	505	505	505

Serie di 8 chiavi (E6 - E7 - E8 - E10 - E14 - E16 - E18 - E20) - In scatola di cartone

Codice A 3063 3600	A 3063/36	Cad. €	273,00		1
---------------------------	------------------	--------	---------------	--	---

Tipo per viti con impronta «TORX®»

Con snodo cardanico

Per viti «TORX®»	T 20	T 25	T 30	T 40	T 45	T 50	T 55	
Codice	A 3063 3720	A 3063 3725	A 3063 3730	A 3063 3740	A 3063 3745	A 3063 3750	A 3063 3755	
A 3063/37	Cad. €	32,80	32,80	38,50	38,50	38,50	40,70	40,70
Lunghezza totale	mm	400	400	452	452	452	490	490

Tipo con esagono di manovra

Esecuzione «Heavy duty»

Con snodo cardanico **rivettato e frizionato**, per posizionare la bussola nell'inclinazione desiderata
Asta di manovra scorrevole frizionata - Quadro rettificato
Resistenti ad elevati momenti torcenti



Per viti con	mm	3	4	5	6	8	10
Codice		A 3108 7003	A 3108 7004	A 3108 7005	A 3108 7006	A 3108 7008	A 3108 7010
A 3108/7	Cad. €	35,90	35,90	35,90	42,80	42,80	44,70
Lunghezza totale	mm	400	400	400	460	460	460

A 8 → pag. 115

Chiavi a "T" snodate per candele → C 0 pag. 296

Alloggiamenti con utensili - Driver system → N 1 pag. 970

Tipo corto con impugnatura ad anello

Esecuzione zincata - DIN 7417

Apertura	mm	6	7	8	10
Codice		A 3063 3006	A 3063 3007	A 3063 3008	A 3063 3010
A 3063/3	Cad. €	7,50	7,50	7,50	20,80
Bussola diametro	mm	11	13	14	18
Lunghezza totale	mm	55	52	58	68

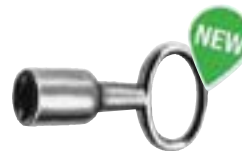

Tipo con leva lunga

In acciaio legato - Testa temperata, brunita - DIN 248

Apertura	mm	8	10	12	13	14	17	19	22	24
Codice	A 3063 ...	4008	4010	4012	4013	4014	4017	4019	4022	4024
A 3063/4	Cad. €	62,90	63,20	71,00	82,30	82,60	123,00	134,00	183,50	194,00
Lunghezza totale	mm	165	205	245	260	278	328	360	402	435
Bussola	∅ mm	17,5	21,5	24,5	26	27,5	32	35	39,5	43



Chiavi con quadro maschio

In acciaio legato - Testa temperata, brunita - DIN 905

Adatte anche per mandrini autocentranti

Dimensione	mm	6	7*	8	9	10	11
Codice	A 3063 ...	5006	5007	5008	5009	5010	5011
A 3063/5	Cad. €	34,00	40,80	38,50	41,40	45,20	46,20
Altezza	mm	80	80	80	80	100	100
Dimensione	mm	12	13	14	17	19	
Codice	A 3063 ...	5012	5013	5014	5017	5019	
A 3063/5	Cad. €	49,80	69,50	65,70	104,00	123,50	
Altezza	mm	100	100	120	160	200	



* Dimensioni non prevista dalle tabelle DIN - pz. 5

Chiavi con bocca triangolare

In acciaio - Esecuzione zincata - DIN 22417A

Adatte per viti e dadi triangolari

Per viti	M 4	M 5	M 6	M 8	M 10	M 12	M 16
Codice	A 3064 ...	0004	0005	0006	0008	0010	0012
A 3064	Cad. €	10,20	11,30	13,00	13,60	16,70	28,00
Lunghezza corpo	mm	90	100	115	125	140	180
Corpo ∅	mm	9	12	14	16	20	25
Altezza "h"	mm	4	5	6	8	10	16

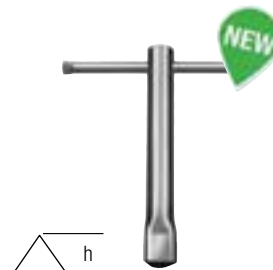

Chiavi a bocca esagonale con impugnatura a «T»

In acciaio al cromo-vanadio - Esecuzione cromata

Con bocca esagonale

felo

Serie 300

Impugnatura a «T» bicomponente: una parte in **resina sintetica nera** antiurto ed un'altra in **morbidissima gomma rossa "soft grip"** per ottenere migliori prestazioni di serraggio unite ad un maggior comfort per l'utilizzatore

Apertura	mm	5,5	6	7	8	9	10	11	12	13	17
Codice	A 3080 ...	4055	4006	4007	4008	4009	4010	4011	4012	4013	4017
A 3080/4	Cad. €	21,00	22,40	22,40	23,20	23,70	23,90	24,60	25,70	28,70	39,00
Dimensioni t / t1	mm	3 / 25	3,5 / 25	4 / 25	5 / 25	5 / 25	6 / 25	7 / 25	8 / 25	8 / 25	10 / 25
Lunghezza lama	mm	230	230	230	230	230	230	230	230	230	230

pz. 8

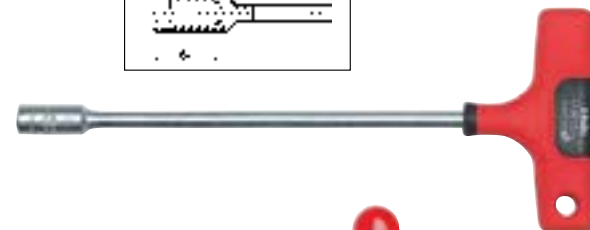
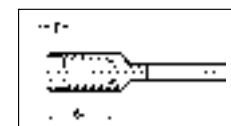

1000 V IEC/DIN EN 60900

Con lama con bocca attacco 1/4"

A tenuta magnetica

felo

Lama in acciaio al cromo-molibdeno-vanadio

Impugnatura a «T» bicomponente per ottenere migliori prestazioni di serraggio unite ad un maggior comfort per l'utilizzatore

Lunghezza totale 160 mm

Codice A 1574 4000	A 1574/4	Cad. €	29,60	6
--------------------	-----------------	--------	--------------	---



Chiavi a «T» fisse con bocca esagonale → M 6 pag. 886

A 5 → pag. 45

ABC TOOLS Chiavi a tubo a bocca esagonale con impugnatura

In acciaio al cromo-molibdeno - DIN 3125 - Resistenza 110÷150 kg/mm²

Con impugnatura in resina sintetica e foro trasversale sul tubo per la manovra con spina e per aumentare notevolmente il momento torcente

Apertura	mm	3	4	4,5	5	5,5	6	7	8
Codice	A 3082	0003	0004	0045	0005	0055	0006	0007	0008
A 3082	Cad. €	9,85	9,85	9,85	9,85	9,85	11,50	11,50	11,50
Dimensione t1	mm	10	10	10	10	10	10	10	12
Lunghezza totale	mm	210	210	210	210	210	220	220	220
Apertura	mm	9	10	11	12	13	14	15	17
Codice	A 3082	0009	0010	0011	0012	0013	0014	0015	0017
A 3082	Cad. €	11,50	13,00	13,00	13,00	14,40	14,40	17,70	17,70
Dimensione t1	mm	12	13	13	15	16	17	17	18
Lunghezza lama	mm	220	230	230	230	230	230	240	240

Serie di chiavi in borsa di tessuto avvolgibile, con fori per appendere

Con 6 chiavi

(mm 5,5 - 6 - 7 - 8 - 10 - 13)

Codice A 3082 6000	A 3082/6	Cad. €	86,50		1
---------------------------	-----------------	--------	--------------	--	---

Con 9 chiavi

(mm 4 - 4,5 - 5 - 5,5 - 6 - 7 - 8 - 10 - 13)

Codice A 3082 9000	A 3082/9	Cad. €	111,00		1
---------------------------	-----------------	--------	---------------	--	---



Chiavi a bocca esagonale con impugnatura

In acciaio al cromo-vanadio, cromate - DIN 3125

Per profondità elevate, adatte per dadi con prigionieri



Esecuzione con impugnatura in resina sintetica, con foro trasversale

Apertura	mm	4	5	5,5	6	7	8
Codice	A 3083	2004	2005	2055	2006	2007	2008
A 3083/2	Cad. €	12,50	12,50	17,90	12,50	13,70	13,80
Dimensioni t / t1	mm	2 / 25	2,5 / 25	3 / 25	3,5 / 25	4 / 25	5 / 25
Lunghezza totale	mm	220	220	220	220	230	230
Apertura	mm	9	10	12	13	17	
Codice	A 3083	2009	2010	2012	2013	2017	
A 3083/2	Cad. €	13,80	13,80	16,70	17,90	17,90	
Dimensioni t / t1	mm	5 / 25	6 / 25	8 / 25	8 / 25	10 / 25	
Lunghezza totale	mm	230	230	240	240	240	

pz. 10

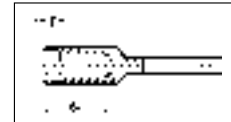

Esecuzione con impugnatura anatomica bicomponente, antiscivolo con foro trasversale

Apertura	mm	5	5,5	6	7	8
Codice		A 3083 3005	A 3083 3055	A 3083 3006	A 3083 3007	A 3083 3008
A 3083/3	Cad. €	9,50	9,50	9,50	9,60	9,85
Dimensioni t / t1	mm	4 / 25	4,5 / 25	5 / 25	5,5 / 25	6,5 / 25
Lunghezza totale	mm	235	235	235	235	235
Apertura	mm	9	10	11	12	13
Codice		A 3083 3009	A 3083 3010	A 3083 3011	A 3083 3012	A 3083 3013
A 3083/3	Cad. €	9,85	11,00	11,00	11,10	11,10
Dimensioni t / t1	mm	6,5 / 25	7,5 / 25	8,5 / 25	9,5 / 25	9,5 / 25
Lunghezza totale	mm	235	235	235	235	235

Serie di 9 chiavi (mm 5 - 6 - 7 - 8 - 9 - 10 - 11 - 12 - 13)

In borsa di tessuto avvolgibile, con fori per appendere

Codice A 3083 3900	A 3083/39	Cad. €	113,00		10
---------------------------	------------------	--------	---------------	--	----

Con lama in acciaio al cromo-vanadio con bocca attacco $\frac{1}{4}$ "

Impugnatura anatomica bicomponente antiscivolo, con foro trasversale

Codice A 1574 2500	A 1574/25	Cad. €	10,60		12
---------------------------	------------------	--------	--------------	--	----



Chiavi a bocca esagonale con impugnatura

In acciaio al cromo-vanadio, cromate - DIN 3125
Per profondità elevate, adatte per dadi con prigionieri

felo

Serie 400 **rgonic**

Impugnatura bicomponente con celle in resina sintetica altamente flessibile e morbido elastomero che la riveste completamente resistente a graffi ed acidi oltre ad essere gradevole al tatto

Dotato di bussola a tenuta magnetica per trattenere la vite e consentire di raggiungere dadi posti in luoghi difficili, e molla per far rientrare il dado su tiranti filettati

Apertura 	mm	5,5	6	7	8	10	13
Codice	A 3083	7355	7306	7307	7308	7310	7313
A 3083/73	Cad. €	30,90	30,50	31,40	32,40	35,00	41,40
Dimensioni t / t1	mm	3 / 38	3,5 / 43	4 / 38	5 / 38	6 / 46	8 / 44
Lunghezza totale	mm	205	205	205	210	225	230

 pz. 12

Serie di 6 chiavi (5,5 - 6 - 7 - 8 - 10 - 13 mm)

In valigetta di resina sintetica resistente agli urti
Dimensioni LxPxh 260x190x40 mm

Codice A 3083 7600	A 3083/76	Cad. €	217,00		1
--------------------	------------------	--------	---------------	---	---

Esecuzione VDE con lama interamente rivestita con isolamento congiunto all'impugnatura

Apertura 	mm	5,5	6	7	8	10	13
Codice	M 7106	0055	0006	0007	0008	0010	0013
M 7106/0	Cad. €	33,70	34,10	38,60	34,50	41,40	43,90
Lunghezza totale	mm	205	205	205	210	225	230

 12 pz.

M 6 → pag. 885

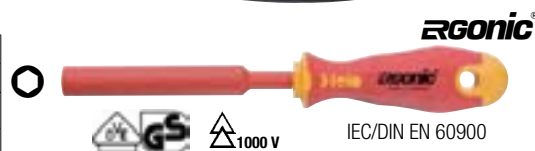
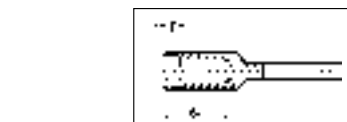

Chiavi a bocca esagonale con gambo flessibile

ABC TOOLS

In acciaio speciale - Impugnatura di resina sintetica con foro trasversale
Lunghezza gambo flessibile 175 mm - Lunghezza totale 270 mm -  pz. 10

Apertura 	mm	5	6	7	8	10
Codice	A 3084 1005	A 3084 1006	A 3084 1007	A 3084 1008	A 3084 1010	
A 3084/1	Cad. €	26,90	26,90	26,90	26,90	27,90



HAZET

In acciaio al cromo-vanadio - Impugnatura trinamic® in resina sintetica nera
Lunghezza gambo flessibile 190 mm - Lunghezza totale 300 mm

Apertura 	mm	5	6	7	8	10
Codice	A 3084 2005	A 3084 2006	A 3084 2007	A 3084 2008	A 3084 2010	
A 3084/2	Cad. €	67,20	67,20	67,20	67,20	72,20



ABC TOOLS

Con punta  in acciaio speciale
Impugnatura in resina sintetica - Gambo rivestito con guaina termoplastica

Per viti 	mm	2	2,5	3	4	5	6
Codice	A 1492	0002	0025	0003	0004	0005	0006
A 1492	Cad. €	29,90	29,90	29,90	29,90	29,90	29,90
Lunghezza lama	mm	115	115	115	115	115	115
Lunghezza totale	mm	270	270	270	270	270	270



Chiavi a settore

Tipo ad apertura fissa



In acciaio - Esecuzione nichelata

Con **nasello quadro** - DIN 1810 A - Per ghiera DIN 1804

Per ghiera Ø	mm	12÷14	16÷20	25÷28	30÷32	34÷36	40÷42	45÷50
Codice	A 3086	1014	1020	1028	1032	1036	1042	1050
A 3086/1	Cad. €	8,60	8,60	8,60	8,60	11,30	11,30	14,70
Lunghezza totale	mm	110	110	136	136	170	170	205
Per ghiera Ø	mm	52÷55	58÷62	68÷75	80÷90	95÷100	110÷115	120÷130
Codice	A 3086	1055	1062	1075	1090	1100	1115	1130
A 3086/1	Cad. €	14,70	19,40	19,40	31,70	31,70	47,80	47,80
Lunghezza totale	mm	205	240	240	280	280	335	335
Per ghiera Ø	mm	135÷145	155÷165	180÷195	205÷220	230÷245	260÷270	
Codice	A 3086	1145	1165	1195	1220	1245	1270	
A 3086/1	Cad. €	70,50	70,50	85,00	114,00	199,00	199,00	
Lunghezza totale	mm	385	385	470	470	500	500	

Gr. 12÷14 e da 180÷195 mm: esecuzione brunita



In acciaio - Esecuzione nichelata

Con **nasello cilindrico** - DIN 1810 B - Per ghiera DIN 1816

Per ghiera Ø	mm	12÷14	16÷18	20÷22	25÷28	30÷32	34÷36	40÷42
Codice	A 3086	2014	2018	2022	2028	2032	2036	2042
A 3086/2	Cad. €	10,00	10,00	10,00	10,00	10,00	13,20	13,20
Lunghezza totale	mm	110	110	110	136	136	170	170
Ø nasello	mm	2	2,5	2,5	3	4	4	4
Per ghiera Ø	mm	45÷50	52÷55	58÷62	68÷75	80÷90	95÷100	110÷115
Codice	A 3086	2050	2055	2062	2075	2090	2100	2115
A 3086/2	Cad. €	16,30	16,30	21,00	21,00	35,20	35,20	53,10
Lunghezza totale	mm	205	205	240	240	280	280	335
Ø nasello	mm	5	5	5	6	6	8	8
Per ghiera Ø	mm	120÷130	135÷145	155÷165	180÷195	205÷220		
Codice	A 3086	2130	2145	2165	2195	2220		
A 3086/2	Cad. €	53,10	78,20	78,20	93,00	93,00		
Lunghezza totale	mm	335	385	385	470	470		
Ø nasello	mm	8	8	8	10	10		

* Gr. 12÷14 e da 180÷195 mm: esecuzione brunita



Tipo ad apertura variabile

Per ghiera DIN 1804

A 3088/1 - Con **nasello quadro**

In acciaio utensile, brunito

A 3088/3 - Con **nasello quadro**

In acciaio inossidabile - INOX

Per ghiera Ø	mm	20÷35	35÷60	60÷90	90÷155	155÷230
Codice	A 3088 1035	A 3088 1060	A 3088 1090	A 3088 1155	A 3088 1230	
A 3088/1	Cad. €	34,10	36,40	47,30	68,70	114,25
Codice	A 3088 3035	A 3088 3060	A 3088 3090	A 3088 3155	A 3088 3230	
A 3088/3 - INOX	Cad. €	85,70	91,40	104,00	139,00	260,50
Lunghezza totale	mm	165	210	280	335	460

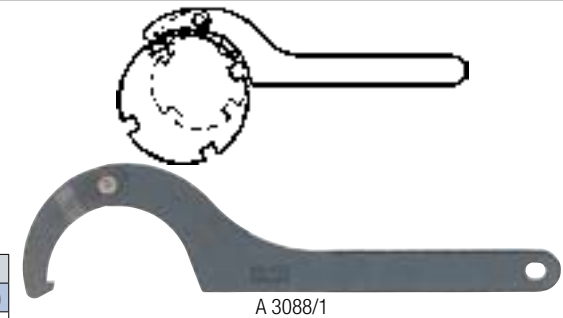

Con **nasello cilindrico**

Per ghiera DIN 1816

In acciaio utensile, brunito

Per ghiera Ø	mm	20÷35	35÷60	60÷90	95÷155	165÷230
Codice	A 3088 4035	A 3088 4060	A 3088 4090	A 3088 4155	A 3088 4230	
A 3088/4	Cad. €	42,60	45,90	55,70	84,50	137,25
Lunghezza totale	mm	165	210	280	335	460
Ø nasello	mm	3	4	6	6	10



Chiavi per ghiera



Tipo in acciaio al carbonio bonificato - Esecuzione brunita

Per utilizzo a macchina

Con attacco quadro - Lunghezza totale 60 mm

Esecuzione per ghiera KM - Senza anello in nylon, con denti interni

Per ghiera diametro	mm	18	22	25	28	32	38
Codice	A 3087 ...	1018	1022	1025	1028	1032	1038
A 3087/1	Cad. €	79,00	84,20	96,50	98,90	106,50	113,50
Per diametro filetto ghiera	mm	10x0,75	12x1	15x1	17x1	20x1	25x1,5
Attacco		3/8"	3/8"	1/2"	1/2"	1/2"	3/4"
Peso	kg	0,15	0,21	0,23	0,27	0,38	0,42
Per ghiera diametro	mm	45	52	58	65	70	
Codice	A 3087 ...	1045	1052	1058	1065	1070	
A 3087/1	Cad. €	118,50	130,50	137,00	147,00	152,00	
Per diametro filetto ghiera	mm	30x1,5	35x1,5	40x1,5	45x1,5	50x1,5	
Attacco		3/4"	3/4"	3/4"	3/4"	3/4"	
Peso	kg	0,55	0,72	0,8	0,9	1	



Esecuzione per ghiera GU autobloccanti - Con anello in nylon e denti interni

Per ghiera diametro	mm	18	21	24	28	32	38
Codice	A 3087 ...	2018	2021	2024	2028	2032	2038
A 3087/2	Cad. €	79,00	84,20	96,50	98,90	106,50	113,50
Per diametro filetto ghiera	mm	10x0,75	12x1	15x1	17x1	20x1	25x1,5
Attacco		3/8"	3/8"	1/2"	1/2"	1/2"	3/4"
Peso	kg	0,11	0,17	0,17	0,2	0,23	0,28
Per ghiera diametro	mm	44	50	56	62	68	
Codice	A 3087 ...	2044	2050	2056	2062	2068	
A 3087/2	Cad. €	118,50	130,50	137,00	147,00	152,00	
Per diametro filetto ghiera	mm	30x1,5	35x1,5	40x1,5	45x1,5	50x1,5	
Attacco		3/4"	3/4"	3/4"	3/4"	3/4"	
Peso	kg	0,4	0,56	0,67	0,76	0,84	



Esecuzione per ghiera KM - Senza anello in nylon, con denti esterni

Per ghiera diametro	mm	18	22	25	28	32	38	45
Codice	A 3087 ...	3018	3022	3025	3028	3032	3038	3045
A 3087/3	Cad. €	46,50	47,50	50,10	51,90	57,50	59,10	59,90
Per diametro filetto ghiera	mm	10x0,75	12x1	15x1	17x1	20x1	25x1,5	30x1,5
Attacco		3/8"	3/8"	1/2"	1/2"	1/2"	3/4"	3/4"
Peso	kg	0,11	0,17	0,17	0,2	0,23	0,28	0,4
Per ghiera diametro	mm	52	58	65	70	75	80	
Codice	A 3087 ...	3052	3058	3065	3070	3075	3080	
A 3087/3	Cad. €	61,30	53,90	68,20	76,10	98,00	114,00	
Per diametro filetto ghiera	mm	35x1,5	40x1,5	45x1,5	50x1,5	55x2	60x2	
Attacco		3/4"	3/4"	3/4"	3/4"	3/4"	1"	
Peso	kg	0,56	0,67	0,76	0,84	0,86	0,96	



Esecuzione per ghiera GU autobloccanti - Con anello in nylon e denti esterni

Per ghiera diametro	mm	18	21	24	28	32	38
Codice	A 3087 ...	4018	4021	4024	4028	4032	4038
A 3087/4	Cad. €	46,50	47,50	50,10	51,90	57,50	59,10
Per diametro filetto ghiera	mm	10x0,75	12x1	15x1	17x1	20x1	25x1,5
Attacco		3/8"	3/8"	1/2"	1/2"	1/2"	3/4"
Peso	kg	0,11	0,17	0,17	0,2	0,23	0,28
Per ghiera diametro	mm	44	50	56	62	68	
Codice	A 3087 ...	4044	4050	4056	4062	4068	
A 3087/4	Cad. €	59,90	61,30	63,90	68,40	75,90	
Per diametro filetto ghiera	mm	30x1,5	35x1,5	40x1,5	45x1,5	50x1,5	
Attacco		3/4"	3/4"	3/4"	3/4"	3/4"	
Peso	kg	0,4	0,56	0,67	0,76	0,84	



Tipo per ghiera DIN 6499 (ER)

In acciaio speciale, temperato - Esecuzione zincata

Con nasello quadro - Ad apertura fissa

Per ghiera Ø	mm	42	50	63
Codice		A 3088 6042	A 3088 6050	A 3088 6063
A 3088/6	Cad. €	24,60	29,20	37,50
Grandezza	DIN	25	32	40
Lunghezza totale	mm	203	253	285



Ghiera DIN 6499 (ER) con attacco 14x18 mm → A 6 pag. 78

Chiavi a compasso

In acciaio utensile

Tipo a settore variabile

Con **nasello tondo** - Esecuzione brunita

Ø naselli	mm	3	4	4	5	6	6	8	8
Codice	A 3088 ...	7003	7039	7004	7005	7059	7006	7079	7008
A 3088/7	Cad. €	41,00	42,60	51,00	51,00	50,50	80,00	80,00	167,00
Per diametri	mm	18÷40	18÷40	40÷80	40÷80	40÷80	80÷125	80÷125	125÷200
Lunghezza totale	mm	150	220	220	220	220	295	295	450



Tipo ad aste regolabili

Con **nasello tondo** - Esecuzione brunita

Ø naselli	mm	1,5	2	2,5	3	4	5
Codice	A 3088 ...	9015	9002	9025	9003	9004	9005
A 3088/9	Cad. €	16,60	16,50	16,80	17,90	17,30	27,10
Per diametri	mm	7÷40	7÷40	7÷40	11÷60	11÷60	14÷100
Lunghezza totale	mm	115	115	115	160	160	215
Ø naselli	mm	6	8	9	10	12	
Codice	A 3088 ...	9006	9008	9009	9010	9012	
A 3088/9	Cad. €	28,00	29,40	49,00	56,50	60,30	
Per diametri	mm	14÷100	14÷100	22÷125	22÷125	22÷125	
Lunghezza totale	mm	215	215	260	260	260	



Tipo ad aste regolabili con nasello tondo intercambiabile

Assortimento composto da:

1 chiave a compasso per diametri da 8÷100 mm

2 paia di naselli per tipo Ø 1,5 - 2 - 2,5 - 3 - 4 mm, da applicare alla chiave

In cassetta di resina sintetica - Dimensioni LxPxH 165x87x36 mm

Codice A 3088 9500	A 3088/95	Cad. €	96,00		1
---------------------------	------------------	--------	--------------	--	---



Chiavi a cricchetto

Per uso destro e sinistro

Tipo doppio leggero - Made in U.S.A.

In lamiera di acciaio speciale - Cromate - Esecuzione piatta - Reversibili

Bocche esagonali con profilo «Flank Drive» da 7x8÷11x12 e 13x14 mm

Bocche poligonali 12x13 e 14x15÷19x21 mm

A 3089 - Con teste diritte - pz. 6

A 3090 - Con teste piegate a 25° - pz. 6

Apertura	mm	7x8	9x10	11x12	12x13	13x14	14x15	15x17	16x18	19x21
Codice	A 3089 ...	0078	0910	1112	1213	1314	1415	1517	1618	1921
A 3089	Cad. €	31,00	36,10	45,60	46,30	45,60	54,70	54,20	54,80	61,10
Codice	A 3090 ...	0078	0910	1112	1213	1314	1415	1517	1618	1921
A 3090	Cad. €	28,20	34,40	49,90	50,80	49,90	60,90	58,00	59,70	68,50
Lunghezza totale	mm	110	140	170	170	170	200	200	200	230



A 3089



A 3090



Serie di 5 chiavi a cricchetto (mm 7x8 - 9x10 - 11x12 - 13x14 - 15x17)

In borsa di tessuto avvolgibile

A 3089/5 - Con chiavi A 3089 con teste diritte

A 3090/5 - Con chiavi A 3090 con teste piegate a 25°

Codice A 3089 5000	A 3089/5	Cad. €	231,00		1
Codice A 3090 5000	A 3090/5	Cad. €	217,00		1

Chiavi a cricchetto

Per uso destro e sinistro



In acciaio al cromo-vanadio - Esecuzione cromata

Con 4 bocche con apertura diversa in una sola chiave, ideale per pronto intervento

Reversibili tramite levetta

Angolo minimo di manovra 5° per impiego in luoghi ristretti

Apertura	mm	8x10 - 12x13	9x11 - 14x15	16x17 - 18x19
Codice		A 3091 6013	A 3091 6015	A 3091 6019
A 3091/6	Cad. €	34,70	40,10	45,10
Lunghezza	mm	165	180	230



Serie di 3 chiavi a cricchetto

(mm 8x10-12x13 - 9x11-14x15 - 16x17-18x19)

In borsa di tessuto avvolgibile

Codice A 3091 3000	A 3091/3	Cad. €	139,00		1
---------------------------	-----------------	--------	---------------	--	---

Tipo pesante poligonale - Made in U.S.A.

Nichelate lucide - Impugnatura rivestita

Per mezzi pesanti ed industria (macchine movimentazione terra)

Riducono notevolmente i tempi di lavoro

Per lavori gravosi, ad elevate coppie di serraggio, si consiglia di utilizzare le chiavi tradizionali forgiate al cromo-vanadio



Apertura	mm	22	24	27	30	32	36
Codice	A 3091	8022	8024	8027	8030	8032	8036
A 3091/8	Cad. €	136,70	136,70	136,70	136,70	408,00	408,00
Lunghezza totale	mm	300	300	300	300	390	390
Testa spessore x Ø	mm	15 x 50	15 x 50	15 x 50	15 x 50	16 x 70	16 x 70



Chiavi combinate con cricchetto → A 8 pag. 89

Chiavi per usi speciali



Tipo a cricchetto poligonale aperto - Made in U.S.A.

In acciaio stampato - Testa forgiata

Particolarmente adatte per dadi facenti corpo con tubazioni - 1 pz.

Apertura	mm	8	10	11	13
Codice		A 3091 9008	A 3091 9010	A 3091 9011	A 3091 9013
A 3091/9	Cad. €	78,50	82,50	82,50	82,50
Lunghezza totale	mm	141	141	141	141
Testa spess. x largh.	mm	7,3x25,5	7,3x25,5	7,3x25,5	7,3x25,5
Apertura	mm	17	19	22	30
Codice		A 3091 9017	A 3091 9019	A 3091 9022	A 3091 9030
A 3091/9	Cad. €	92,50	92,50	113,00	241,00
Lunghezza totale	mm	187	187	237	354
Testa spess. x largh.	mm	9,5x33,4	9,5x33,4	11,3x41,7	14,5x55,8



Tipo a zampa di gallo - "Crowfoot"

In acciaio al cromo-vanadio - Esecuzione pulita

Attacco 3/8"

Apertura	mm	10	11	13	14	15	17	19	21	22
Codice	A 3092	2110	2111	2113	2114	2115	2117	2119	2121	2122
A 3092/21	Cad. €	6,30	6,30	7,80	8,40	9,85	11,40	11,70	14,20	14,80

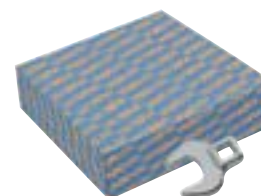

Serie di 9 chiavi A 3092/21

(mm 10-11-13-14-15-17-19-21-22)

In scatola di cartone

Codice A 3092 2300	A 3092/23	Cad. €	90,50		1
---------------------------	------------------	--------	--------------	--	---

Prolunghe con attacco 3/8" → A 9 pag. 123



Chiavi per usi speciali

Tipo per raccordi di tubi

In acciaio al cromo-vanadio - Esecuzione cromata - DIN 3118
 Particolarmente adatte per dadi facenti corpo con tubazioni
 Teste piegate di 13° - Apertura bocche di 30° (15° quelle poligonali)
Bocche ESAGONALI da 8x10÷12x14 mm
Bocche POLIGONALI da 13x15÷30x32 mm



Apertura	mm	8x10	10x11	11x13	12x14	13x15	16x18	17x19	19x22	24x27	30x32
Codice		A 3092 2010	A 3092 2011	A 3092 2013	A 3092 2014	A 3092 2015	A 3092 2018	A 3092 2019	A 3092 2022	A 3092 2027	A 3092 2032
A 3092/2	Cad. €	6,60	7,10	8,50	8,50	9,70	11,20	11,20	13,40	18,80	24,10
Passaggio tubo	mm	6x7	7x8,5	8,5x10	9x11	10x12	13x14,5	14x15	15x17	18x20	22x24
Lunghezza totale	mm	140	153	174	174	175	212	212	228	254	297

Serie di 8 chiavi

(mm 8x10 - 10x11 - 11x13 - 12x14 - 13x15 - 16x18 - 17x19 - 19x22)
 In scatola di cartone

Codice A 3092 8000	A 3092/8	Cad. €	76,30		1
---------------------------	-----------------	--------	--------------	--	---



Apertura	mm	8x10	10x11	11x13	12x14	13x15	16x18	17x19	19x22	24x27	30x32
Codice		A 3092 4010	A 3092 4011	A 3092 4013	A 3092 4014	A 3092 4015	A 3092 4018	A 3092 4019	A 3092 4022	A 3092 4027	A 3092 4032
A 3092/4	Cad. €	42,80	42,80	46,70	46,70	46,70	59,10	59,70	70,10	101,50	130,75
Passaggio tubo	mm	6x8	8x8,5	8,5x11	9,5x11,5	11x13	13x15	14x15	15x17	19x21	23x24,5
Lunghezza totale	mm	140	147	160	168	182	208	208	222	260	300



Esecuzione rinforzata per dadi posti su impianti frenanti - Teste piegate a gomito

Apertura	mm	10x11	11x13	12x14
Codice		A 3093 1011	A 3093 1113	A 3093 1214
A 3093	Cad. €	54,50	54,50	54,50
Passaggio tubo	mm	8x8,5	8x9	9x10
Spessore teste	mm	11	11,5	11,5
Lunghezza totale	mm	184	197	197



Chiavi speciali per cambio olio → C 0 pag. 293

Tipo per bombole di gas liquido

In acciaio forgiato - Esecuzione zincata
 Apertura 25 mm - Lunghezza totale 170 mm

Codice A 3093 4000	A 3093/4	Cad. €	1,95		10
---------------------------	-----------------	--------	-------------	--	----



Tipo a forchetta doppie piccole

In acciaio al cromo-vanadio - Esecuzione cromata - Con spessore ridotto
 Con teste piegate rispettivamente a 15° e 75° con medesima apertura delle bocche
 Particolarmente utilizzate in spazi di difficile accesso, elettronica, meccanica fine, ecc. - pz. 10

Apertura	mm	3,2	3,5	4	4,5	5	5,5	6
Codice	A 3094	0032	0035	0004	0045	0005	0055	0006
A 3094	Cad. €	22,00	22,00	22,00	22,00	22,00	22,00	22,00
Lunghezza totale	mm	70	70	70	70	78	78	78
Apertura	mm	7	8	10	11	12	13	14
Codice	A 3094	0007	0008	0010	0011	0012	0013	0014
A 3094	Cad. €	22,00	22,00	22,00	22,70	25,50	24,20	29,60
Lunghezza totale	mm	91	96	105	116	116	131	131



Serie di 14 chiavi

(mm 3,2 - 3,5 - 4 - 4,5 - 5 - 5,5 - 6 - 7 - 8 - 10 - 11 - 12 - 13 - 14)
 In borsa di tessuto, avvolgibile

Codice A 3094 1500	A 3094/15	Cad. €	358,50		1
---------------------------	------------------	--------	---------------	--	---

Chiavi per usi speciali

Tipo extrapiatto

In acciaio al cromo-vanadio - Esecuzione nichelata

Particolarmente utilizzate in spazi di difficile accesso, elettronica, meccanica fine, ecc.

Serie di 6 chiavi in busta avvolgibile, composta da:

1 chiave per tipo mm 3x3,5 - 4x4,5 - 5x5,5 - 6x6,5 - spessore 1,5 mm - lunghezza 120 mm

1 chiave per tipo mm 7x8,0 - 9x10 - spessore 2,0 mm - lunghezza 125 mm

Codice A 3094 6000	A 3094/6	Cad. €	67,00		1
--------------------	-----------------	--------	--------------	--	---

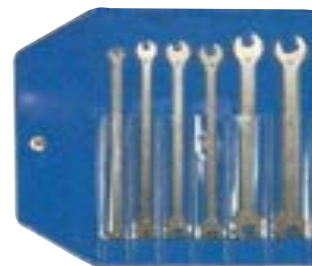

Tipo per ponteggi



In acciaio al cromo-vanadio, cromata

Impugnatura maggiorata, robusta

Tipo pesante con bocca poligonale \varnothing 21x22 mm

Adatta per impiego con cordini M 3465/5 e M 3465/7

Lunghezza totale 300 mm



Codice A 3094 8000	A 3094/8	Cad. €	14,90		6
--------------------	-----------------	--------	--------------	--	---



Esecuzione con cricchetto reversibile

In acciaio al cromo-vanadio, cromata

Costruzione robusta, adatta per resistere ad elevate forze di serraggio

Con bocca poligonale \varnothing 21x22 mm

Lunghezza totale 310 mm

Codice A 3094 9000	A 3094/9	Cad. €	43,50		5
--------------------	-----------------	--------	--------------	--	---



Cordini elastici di sicurezza, per ancoraggio utensili → M 1 pag. 855



Tipo "8 in 1" a doppia bussola snodata poligonale

In acciaio al cromo-vanadio - Esecuzione cromata

Con **8 bocche** diverse in una sola chiave, **apertura** \varnothing 10 - 12 - 13 - 14 e 15 - 17 - 19 - 21 mm

Lunghezza totale 270 mm

Codice A 3095 2000	A 3095/2	Cad. €	32,90		6
--------------------	-----------------	--------	--------------	--	---



Chiavi per valvole

In acciaio utensile

Costruzione robusta, ad alta resistenza alla torsione e alla flessione

Adatte per la rotazione delle ruote delle valvole impiegate nell'industria petrolchimica, depositi di gas e carburanti, ecc.

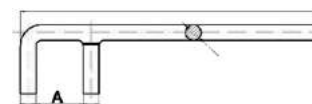

Esecuzione ad uncino

Apertura A	mm	30	40	45	50	60
Codice		A 3097 1030	A 3097 1040	A 3097 1045	A 3097 1050	A 3097 1060
A 3097/1	Cad. €	16,00	21,10	22,00	33,50	51,60
Lunghezza totale	mm	200	300	350	400	500
Peso ca.	kg	0,3	0,4	0,5	0,8	1,2



Esecuzione per aumentare la forza di serraggio/disserraggio su valvole manuali

Dimensione apertura 42 mm

Lunghezza totale 400 mm - Peso ca. 1,5 kg

Codice A 3097 3355	A 3097/3	Cad. €	98,00		1
--------------------	-----------------	--------	--------------	--	---



Esecuzione "piatta"

Lunghezza totale	mm	250	300	400	550	750
Codice		A 3098 1250	A 3098 1300	A 3098 1400	A 3098 1550	A 3098 1750
A 3098/1	Cad. €	37,80	55,90	94,00	139,00	182,50
Dimensione A	mm	30	40	50	60	130
Dimensione R	mm	15	20	25	30	65
Peso ca.	kg	0,4	0,5	1	1,6	4,4

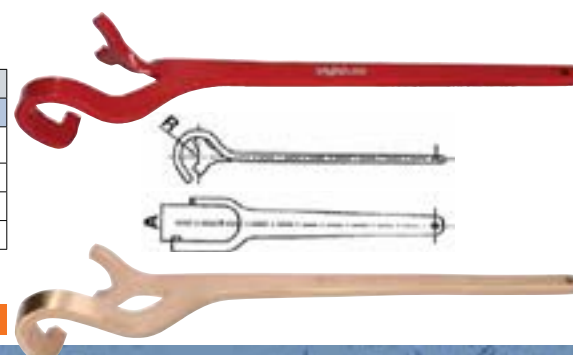

Chiavi per valvole, antiscintilla → M 7 pag. 914

Chiavi maschio esagonali piegate

In acciaio al cromo-vanadio

Tipo in acciaio utensile

MISURE METRICHE - DIN ISO 2936

Esecuzione cromo zincata

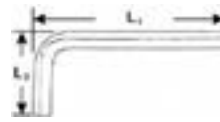

Tipo corto

Per viti con	mm	1,5	2	2,5	3	3,5	4	5	5,5	6	7	8	9
Codice	A 3105	0015	0002	0025	0003	0035	0004	0005	0055	0006	0007	0008	0009
A 3105		0,17	0,17	0,17	0,22	0,26	0,30	0,44	0,57	0,75	1,10	1,49	1,95
Lunghezza L ₁ x L ₂	mm	45x14	50x16	56x18	63x20	66x22	70x25	80x28	85x30	90x32	95x34	100x36	105x38
Per viti con	mm	10	12	14	17	19	22	24	27	30	32	36	
Codice	A 3105	0010	0012	0014	0017	0019	0022	0024	0027	0030	0032	0036	
A 3105		2,65	3,70	5,65	9,50	13,70	20,80	26,80	37,30	53,10	65,40	95,30	
Lunghezza L ₁ x L ₂	mm	112x40	125x45	140x56	160x63	180x70	200x80	224x90	250x100	280x112	315x125	355x140	

Tipo lungo

Per viti con	mm	1,5	2	2,5	3	4	5	6	8	10	12	14	17	19
Codice	A 3105	4015	4002	4025	4003	4004	4005	4006	4008	4010	4012	4014	4017	4019
A 3105/4		0,26	0,30	0,35	0,39	0,70	1,15	1,55	2,70	4,40	6,65	10,70	18,80	23,90
Lunghezza L ₁ x L ₂	mm	90x14	100x16	112x18	126x20	140x25	160x28	180x32	200x36	224x40	250x45	280x56	320x63	360x70

MISURE METRICHE

Tipo corto

DIN ISO 2936

A 3106/0 - **ABC TOOLS** - Esecuzione brunita nera

A 3106/1 - **ABC TOOLS** - Esecuzione zincata

A 3106/2 - **HAZET** - Esecuzione nichelata lucida - Smussate

Confezioni ABC TOOLS		Confezioni HAZET	
Da 1,5÷6 mm	25	Da 1,5÷14 mm	10
7÷12 mm	20	17÷19 mm	2
13÷14 mm	10	22÷27 mm	1
17÷22 mm	5		
24÷36 mm	1		



Per viti con	mm	0,7	0,9	1,3	1,5	2	2,5	3	3,5	4	4,5	5	5,5	6	7	8
Codice	A 3106	0070	0090	0130	0015	0002	0025	0003	—	0004	—	0005	—	0006	—	0008
A 3106/0	Cad. €	0,46	0,46	0,19	0,16	0,16	0,21	0,19	—	0,37	—	0,51	—	0,83	—	1,58
Codice	A 3106	—	—	—	1015	1002	1025	1003	1035	1004	1045	1005	1055	1006	1007	1008
A 3106/1	Cad. €	—	—	—	0,21	0,21	0,23	0,46	0,60	0,60	0,65	0,70	0,88	1,08	1,58	2,05
Codice	A 3106	—	—	—	2015	2002	2025	2003	—	2004	—	2005	—	2006	2007	2008
A 3106/2	Cad. €	—	—	—	4,20	4,20	4,90	4,90	—	4,90	—	5,80	—	5,60	7,40	8,60
Lunghezza L ₁ x L ₂	mm	33x11	33x11	41x13	46,5x15,5	52x18	58,5x20,5	66x23	68,5x25,5	74x29	77,5x30,5	85x33	90,5x35,5	96x38	102x41	108x44
Per viti con	mm	9	10	11	12	13	14	17	19	22	24	27	30	32	36	
Codice	A 3106	—	0010	—	0012	—	0014	0017	—	—	—	—	—	—	—	
A 3106/0	Cad. €	—	2,50	—	4,65	—	7,20	11,60	—	—	—	—	—	—	—	
Codice	A 3106	1009	1010	—	1012	1013	1014	1017	1019	1022	1024	1027	1030	1032	1036	
A 3106/1	Cad. €	2,80	3,15	—	4,95	6,15	7,50	12,10	17,40	26,50	35,30	48,90	69,10	86,60	123,00	
Codice	A 3106	2009	2010	2011	2012	—	2014	2017	2019	2022	2024	2027	—	—	—	
A 3106/2	Cad. €	10,00	11,70	13,50	14,30	—	22,30	32,40	38,20	62,10	79,10	130,25	—	—	—	
Lunghezza L ₁ x L ₂	mm	119x47	122x50	130x53	137x57	146x63	154x70	177x80	199x89	222x102	248x114	277x127	315x142	347x157	391x176	

ABC TOOLS

MISURE AMERICANE

Tipo corto - Esecuzione zincata

Per viti con	pollici	.050	1/16	5/64	3/32	7/64	1/8	9/64	5/32	3/16	7/32		
Codice	A 3106	9050	9116	9564	9332	9764	9018	9964	9532	9316	9732		
A 3106/9	Cad. €	0,21	0,21	0,21	0,23	0,36	0,46	0,60	0,60	0,74	0,98		
Lunghezza L ₁ x L ₂	mm	42x13	43x16	50x16	53x18	53x18	58x20	63x22	71x25	72x28	80x30		
Per viti con	pollici	1/4	9/32	5/16	3/8	7/16	1/2	9/16	5/8	3/4			
Codice	A 3106	9014	9932	9516	9038	9716	9012	9916	9058	9034			
A 3106/9	Cad. €	1,21	1,67	2,41	3,58	6,05	6,30	7,60	11,40	17,40			
Lunghezza L ₁ x L ₂	mm	90x32	95x34	100x32	110x38	119x43	125x45	145x55	152x58	180x70			

ABC TOOLS

Esecuzione lunga - DIN ISO 2936L - Zincate

pz. fino a mm 6 - pz. 25 mm 8 e 10 - pz. 10 mm 12 e 14 - pz. 5 mm 17 e 19

Per viti con	mm	1,5	2	2,5	3	4	4,5	5	6	8	10	12	14	17	19
Codice	A 3106	4015	4002	4025	4003	4004	4045	4005	4006	4008	4010	4012	4014	4017	4019
A 3106/4	Cad. €	0,42	0,46	0,60	0,88	1,07	1,72	1,39	2,20	3,99	6,65	9,40	14,60	20,90	30,50
Lunghezza L ₁ x L ₂	mm	91,5x15,5	102x18	114,5x20,5	129x23	144x29	156x30,5	165x33	186x38	208x44	234x50	262x57	294x70	337x80	379x89

Serie di chiavi maschio esagonali

Tipo in busta

In acciaio utensile - Esecuzione cromo zincata

MISURE METRICHE -  pz. 1

Con n° chiavi	9	11
Codice	A 3105 6009	A 3105 6011
A 3105/6	8,75	10,50
Con chiavi	1,5 - 2 - 2,5 - 3 - 4 - 5 - 6 - 8 - 10	1,5-2-2,5-3-4-5-5,5-6-7-8-10



 - Esecuzione nichelata lucida

MISURE METRICHE -  pz. 1

Con n° chiavi	10	14
Codice	A 3106 2510	A 3106 2514
A 3106/25	Cad. € 59,00	179,00
Con chiavi A 3106/2	mm 2 - 3 - 4 - 5 - 6 - 7 - 8 - 9 - 10 - 12	2-3-4-5-6-7-8-9-10-12-14-17-19-22



A 3106/25



A 3107/0



MISURE METRICHE - Esecuzione zincata

Con 9 chiavi A 3106/1 da 1,5 - 2 - 2,5 - 3 - 4 - 5 - 6 - 8 - 10 mm

Codice A 3107 0000	A 3107/0	Cad. €	17,70		1
--------------------	----------	--------	-------	---	---

MISURE METRICHE E AMERICANE

Con 12 chiavi A 3106/1 da 2 - 2,5 - 3 - 3,5 - 4 - 4,5 - 5 - 6 - 7 - 8 - 9 - 10 mm

Con 12 chiavi da .050" - 1/16" - 5/64" - 3/32" - 1/8" - 5/32" - 3/16" - 7/32" - 1/4" - 5/16" - 3/8" - 7/16"

Fornite in busta di tessuto di nylon avvolgibile N 2247/2

Codice A 3107 1200	A 3107/12	Cad. €	44,30		1
--------------------	-----------	--------	-------	--	---



A 3107/12

Tipo con anello metallico portachiavi

MISURE METRICHE

 - Esecuzione zincata

Con 8 chiavi A 3106/1 da 2 - 2,5 - 3 - 4 - 5 - 6 - 8 - 10 mm

Codice A 3107 2008	A 3107/2	Cad. €	12,30		10
--------------------	----------	--------	-------	---	----



Tipo su supporto di plastica

MISURE METRICHE



Esecuzione nichelata



Con 9 chiavi da 1,5 - 2 - 2,5 - 3 - 4 - 5 - 6 - 8 - 10 mm

Codice A 3107 3209	A 3107/32	Cad. €	9,45		6
--------------------	-----------	--------	------	---	---



A 3107/32

A 3107/34 gr. 6 -  - Con chiavi A 3106/2 - Esecuzione nichelata lucida -  pz. 1

A 3107/34 gr. 7, 9 e 10 -  - Con chiavi A 3106/1 - Esecuzione zincata -  pz. 1

Con n° chiavi	6	7	9	10
Codice	A 3107 3406	A 3107 3407	A 3107 3409	A 3107 3410
A 3107/34	Cad. € 43,10	7,50	13,70	18,80
Con chiavi	mm 3 - 4 - 5 - 6 - 8 - 10	1,5 - 2 - 2,5 - 3 - 4 - 5 - 6	1,5 - 2 - 2,5 - 3 - 4 - 5 - 6 - 8 - 10	1,5 - 2 - 2,5 - 3 - 4 - 5 - 6 - 8 - 10 - 12



A 3107/34 gr. 6



A 3107/34 gr. 9



Esecuzione con esagono con foro, adatte per viti con esagono interno e perno di sicurezza p.es viti antifurto e antimanomissione

Con 7 chiavi da 1,5 - 2 - 2,5 - 3 - 4 - 5 - 6 mm

Codice A 3107 3600	A 3107/36	Cad. €	27,80		1
--------------------	-----------	--------	-------	---	---



A 3107/36

Serie di chiavi maschio esagonali

Tipo su supporto di plastica

MISURE AMERICANE

ABC TOOLS - Esecuzione zincata

Con n° chiavi	9	13
Codice	A 3107 3509	A 3107 3513
A 3107/35	Cad. € 13,70	16,30
Con chiavi pollici	1/16" - 5/64" - 3/32" - 1/8" - 5/32" - 3/16" - 1/4" - 5/16" - 3/8"	.050" - 1/16" - 5/64" - 3/32" - 7/64" - 1/8" - 9/64" - 5/32" - 3/16" - 7/32" - 1/4" - 5/16" - 3/8"



Tipo su supporto di plastica da parete

ABC TOOLS - Esecuzione zincata

Con 12 chiavi A 3106/1 da 2 - 2,5 - 3 - 3,5 - 4 - 4,5 - 5 - 6 - 7 - 8 - 9 - 10 mm

Codice A 3107 5012	A 3107/5	Cad. €	24,20		1
--------------------	----------	--------	-------	---	---



Tipo tascabile su supporto ergonomico in materiale plastico bicomponente

ABC TOOLS

In acciaio al cromo-vanadio, nichelate

Con 7 chiavi 1,5 - 2 - 2,5 - 3 - 4 - 5 - 6 mm

Codice A 3107 8207	A 3107/82	Cad. €	19,10		4
--------------------	-----------	--------	-------	---	---



ABC TOOLS

In acciaio al cromo-vanadio, nichelate

Con 7 chiavi 2,5 - 3 - 4 - 5 - 6 - 8 - 10 mm

Codice A 3107 8307	A 3107/83	Cad. €	25,50		4
--------------------	-----------	--------	-------	---	---

Serie di chiavi maschio esagonali lunghe

In acciaio al cromo-vanadio

Per viti con testa ad esagono incassato

Tipo in busta in tessuto di nylon avvolgibile

ABC TOOLS

MISURE METRICHE E AMERICANE

Con 9 chiavi A 3106/4 da 1,5 - 2 - 2,5 - 3 - 4 - 5 - 6 - 8 - 10 mm

13 chiavi lunghe da .050" - 1/16" - 5/64" - 3/32" - 7/64" - 1/8" - 9/64" - 5/32" - 3/16" - 7/32" - 1/4" - 5/16" - 3/8"

Fornite in busta di tessuto di nylon avvolgibile N 2247/2

Codice A 3107 9000	A 3107/9	Cad. €	67,00		1
--------------------	----------	--------	-------	---	---



Tipo su supporto di plastica

MISURE METRICHE

ABC SMART

Esecuzione nichelata

Con 9 chiavi da 1,5 - 2 - 2,5 - 3 - 4 - 5 - 6 - 8 - 10 mm

Codice A 3107 9209	A 3107/92	Cad. €	19,20		6
--------------------	-----------	--------	-------	---	---

ABC TOOLS

Esecuzione zinco-nichelata

Con 9 chiavi da 1,5 - 2 - 2,5 - 3 - 4 - 5 - 6 - 8 - 10 mm

Codice A 3107 9309	A 3107/93	Cad. €	22,10		5
--------------------	-----------	--------	-------	---	---

MISURE AMERICANE

ABC TOOLS

Esecuzione brunita

Con 13 chiavi da .050 - 1/16" - 5/64" - 3/32" - 7/64" - 1/8" - 9/64" - 5/32" - 3/16" - 7/32" - 1/4" - 5/16" - 3/8"

Codice A 3107 9513	A 3107/95	Cad. €	26,00		6
--------------------	-----------	--------	-------	---	---



A 3107/92



A 3107/93





A 3107/95

Tipo con 3 esagoni di manovra

In acciaio al cromo-vanadio - Esecuzione cromata

Con asta fissa, per elevatissime coppie di serraggio - Punta brunite fino alla misura 7 mm



Per viti con 	mm	2	2,5	3	3,5	4	4,5	5
Codice	A 3108 ...	0002	0025	0003	0035	0004	0045	0005
A 3108	Cad. €	18,70	18,70	18,90	18,90	20,00	21,90	25,00
Lunghezza asta	mm	125	125	135	135	180	180	180
Lunghezza leva a T	mm	65	65	65	65	90	90	90
Per viti con 	mm	6	7	8	9	10	12	14
Codice	A 3108 ...	0006	0007	0008	0009	0010	0012	0014
A 3108	Cad. €	26,60	27,40	34,80	36,90	51,90	69,20	95,60
Lunghezza asta	mm	210	210	250	300	300	320	340
Lunghezza leva a T	mm	105	105	125	145	145	160	170

 da 2÷8 mm: 10 pz. - da 9÷14 mm: 5 pz.

Serie di chiavi - In scatola

Con numero chiavi		8	14
Codice		A 3108 2008	A 3108 2014
A 3108/2	Cad. €	225,50	482,50
Con chiavi	mm	2 - 2,5 - 3 - 4 - 5 - 6 - 8 - 10	2 - 2,5 - 3 - 3,5 - 4 - 4,5 - 5 - 6 - 7 - 8 - 9 - 10 - 12 - 14

Con asta scorrevole -  10 pz.

Per viti con 	mm	2	2,5	3	3,5	4	4,5	5
Codice	A 3108 ...	1002	1025	1003	1035	1004	1045	1005
A 3108/1	Cad. €	12,50	12,50	12,60	12,60	13,90	13,90	14,20
Lunghezza asta	mm	125	125	125	125	180	180	180
Lunghezza leva a T	mm	64	64	64	64	89,5	89,5	89,5
Per viti con 	mm	6	7	8	9	10	12	14
Codice	A 3108 ...	1006	1007	1008	1009	1010	1012	1014
A 3108/1	Cad. €	17,30	18,30	19,30	23,30	23,30	27,70	34,50
Lunghezza asta	mm	210	210	250	300	300	320	340
Lunghezza leva a T	mm	104	104	124	144	144	165	170

Serie di chiavi - In scatola di cartone

Con n° chiavi		7	8	14
Codice		A 3108 1107	A 3108 1108	A 3108 1114
A 3108/11	Cad. €	103,00	126,00	256,00
Con chiavi	mm	2 - 2,5 - 3 - 4 - 5 - 6 - 8	2 - 2,5 - 3 - 4 - 5 - 6 - 8 - 10	2 - 2,5 - 3 - 3,5 - 4 - 4,5 - 5 - 6 - 7 - 8 - 9 - 10 - 12 - 14



Tipo con 2 esagoni di manovra

In acciaio al cromo-vanadio - Esecuzione cromata

Esecuzione con impugnatura ergonomica in nylon -  pz. 10

Per viti con 	mm	2	2,5	3	3,5	4	4,5	5	6	8	10
Codice	A 3108 ...	3002	3025	3003	3035	3004	3045	3005	3006	3008	3010
A 3108/3	Cad. €	4,90	5,10	5,30	5,50	5,60	5,70	6,70	7,40	8,00	10,40
Lunghezza totale	mm	122	122	122	122	172	172	198	238	238	238
Lunghezza leva a T	mm	70	70	71	71	72	72	95	96	97	98

Esecuzione con impugnatura ergonomica in materiale bicomponente -  pz. 6

Per viti con 	mm	2	2,5	3	3,5	4	4,5
Codice	A 3108 ...	3502	3525	3503	3535	3504	3545
A 3108/35	Cad. €	6,05	6,05	6,20	6,80	6,80	8,30
Lunghezza totale	mm	142	142	142	142	142	206
Lunghezza leva a T	mm	70	70	70	70	70	93
Per viti con 	mm	5	6	7	8	10	
Codice	A 3108 ...	3505	3506	3507	3508	3510	
A 3108/35	Cad. €	8,30	9,45	10,30	12,10	17,70	
Lunghezza totale	mm	206	206	206	246	270	
Lunghezza leva a T	mm	93	93	93	93	121	

Serie di 11 chiavi (mm 2 - 2,5 - 3 - 3,5 - 4 - 4,5 - 5 - 6 - 7 - 8 - 10)

A 3108/45 - In scatola di cartone

A 3108/55 - Su supporto di lamiera verniciato adatto per banchi da lavoro per manutenzione in officine meccaniche, autofficine - Con fori per il fissaggio su pannelli e armadi portautensili con fondo fessurato
Dimensioni del supporto 250x110x230h mm

Codice A 3108 4500	A 3108/45	Cad. €	98,00		1
Codice A 3108 5500	A 3108/55	Cad. €	132,00		5

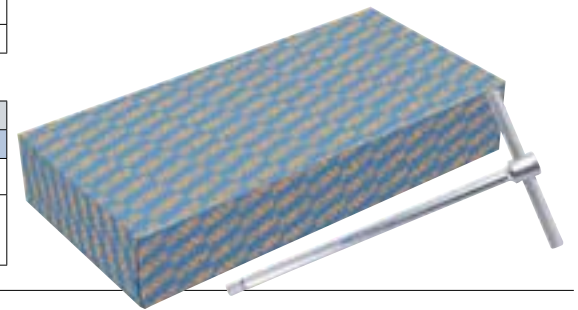
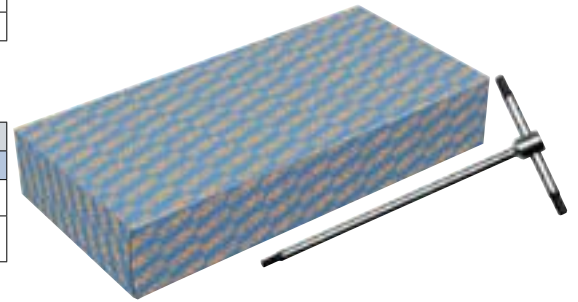

A 3108/55

Chiavi sferopoliedriche maschio esagonali



Con una estremità sferopoliedrica per agire anche in spazi ristretti con un'angolazione fino a 25°



MISURE METRICHE

Tipo lungo



In acciaio al cromo-vanadio

A 3109/2 -  - Esecuzione zincata -  pz. 25 mm 1,5÷6 - pz. 10 mm 8÷10 - pz. 5 mm 12

A 3109/6 -  - Esecuzione nichelata lucida -  pz. 10

Per viti con 	mm	1,5	2	2,5	3	4	5
Codice	A 3109	2015	2002	2025	2003	2004	2005
A 3109/2	Cad. €	0,75	0,79	0,90	1,02	1,50	1,85
Codice	A 3109	6015	6002	6025	6003	6004	6005
A 3109/6	Cad. €	5,80	5,85	7,60	7,90	7,90	8,60
Lunghezza L ₁ x L ₂	mm	91,5x15,5	102x18	114,5x20,5	129x23	144x29	165x33
Per viti con 	mm	6	7	8	10	12	
Codice	A 3109	2006	2007	2008	2010	2012	
A 3109/2	Cad. €	2,70	4,00	4,65	6,45	12,40	
Codice	A 3109	6006	6007	6008	6010	6012	
A 3109/6	Cad. €	10,70	12,50	14,10	17,70	19,70	
Lunghezza L ₁ x L ₂	mm	186x38	197x141	208x44	234x50	262x57	



In acciaio inossidabile - INOX -  pz. 25 mm 1,5÷6 - pz. 10 mm 8÷10

Per viti con 	mm	1,5	2	2,5	3	4
Codice	A 3109 4015	A 3109 4002	A 3109 4025	A 3109 4003	A 3109 4004	
A 3109/4	Cad. €	5,35	5,50	5,70	5,80	6,50
Lunghezza L ₁ x L ₂	mm	91x15	102x18	114x20	129x23	144x29
Per viti con 	mm	5	6	8	10	
Codice	A 3109 4005	A 3109 4006	A 3109 4008	A 3109 4010		
A 3109/4	Cad. €	6,80	8,10	10,30	12,50	
Lunghezza L ₁ x L ₂	mm	165x33	186x38	208x44	234x50	

Tipo con gambo corto piegato di 100°

In acciaio al cromo-vanadio - Esecuzione cromata

Particolarmente adatte per agire in spazi ristretti -  pz. 10 mm 1,5÷6 - pz. 5 mm 8÷10

Per viti con 	mm	1,5	2	2,5	3	4
Codice	A 3109 3515	A 3109 3502	A 3109 3525	A 3109 3503	A 3109 3504	
A 3109/35	Cad. €	1,55	1,55	1,60	1,65	2,25
Lunghezza L ₁ x L ₂	mm	90x7,5	100x8	112x10,5	127x13	144x15
Per viti con 	mm	5	6	8	10	
Codice	A 3109 3505	A 3109 3506	A 3109 3508	A 3109 3510		
A 3109/35	Cad. €	2,65	3,25	5,30	7,25	
Lunghezza L ₁ x L ₂	mm	165x18	185x22	208x27	232x32	

Tipo corto

 - Made in U.S.A.

In acciaio al cromo-vanadio - Esecuzione brunita -  pz. 10

Per viti con 	mm	4	8
Codice		A 3109 5004	A 3109 5008
A 3109/5	Cad. €	1,50	4,50
Lunghezza L ₁ x L ₂	mm	108x28	165x43

MISURE AMERICANE

Tipo corto

In acciaio al cromo-vanadio - Esecuzione zincata -  10 pz.

Per viti con 	pollici	.050	1/16	5/64	3/32	7/64	1/8	9/64
Codice	A 3109	7050	7116	7564	7332	7764	7018	7964
A 3109/7	Cad. €	0,90	0,90	0,95	0,98	1,07	1,07	1,50
Lunghezza L ₁ x L ₂	mm	74x15	77x15	83x18	88x19	93x20	98x21	104x23
Per viti con E	pollici	5/32	3/16	7/32	1/4	5/16	3/8	
Codice	A 3109	7532	7316	7732	7014	7516	7038	
A 3109/7	Cad. €	1,50	1,85	2,70	4,00	4,65	6,45	
Lunghezza L ₁ x L ₂	mm	109x25	118x29	129x32	139x35	159x39	181x44	



A 3109/2

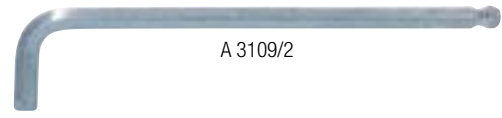

A 3109/6

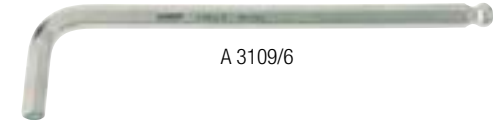

INOX



Gambo corto piegato di 100°



Serie di chiavi sferopoliedriche maschio esagonali

Con una estremità sferopoliedrica per agire anche in spazi ristretti con angolazione fino a 25°
Su supporto di plastica

MISURE METRICHE



Esecuzione nichelata

Con **9 chiavi** da 1,5 - 2 - 2,5 - 3 - 4 - 5 - 6 - 8 - 10 mm

Codice A 3109 7209	A 3109/72	Cad. €	15,50		6
--------------------	------------------	--------	--------------	---	---



A 3109/75 - Con chiavi A 3109/2 in **acciaio al cromo-vanadio** - Esecuzione zincata

A 3109/76 - Con chiavi A 3109/4 in **acciaio inossidabile - INOX**

Con n° chiavi	9	10
Codice	A 3109 7509	A 3109 7510
A 3109/75	Cad. € 23,40	44,10
Codice	A 3109 7609	—
A 3109/76	Cad. € 60,50	—
Con chiavi	mm 1,5 - 2 - 2,5 - 3 - 4 - 5 - 6 - 8 - 10	1,5-2-2,5-3-4-5-6-8-10-12



Esecuzione con estremità esagonale "Striped" 

Ideale per serrare e disserrare viti danneggiate

In **acciaio al cromo-vanadio** - Esecuzione cromata

Con **9 chiavi** da 1,5 - 2 - 2,5 - 3 - 4 - 5 - 6 - 8 - 10 mm

Codice A 3109 7650	A 3109/765	Cad. €	46,80		1
--------------------	-------------------	--------	--------------	---	---

Estremità esagonale "Striped" 



Esecuzione con sfera di tenuta della vite

In **acciaio al cromo-vanadio** - Esecuzione cromata

Con **9 chiavi** da 1,5 - 2 - 2,5 - 3 - 4 - 5 - 6 - 8 - 10 mm

Codice A 3109 7700	A 3109/77	Cad. €	52,20		1
--------------------	------------------	--------	--------------	---	---



Con sfera di tenuta della vite



Con gambo corto piegato di 100°

In **acciaio al cromo-vanadio** - Esecuzione cromata

Con **9 chiavi** A 3109/35 da 1,5 - 2 - 2,5 - 3 - 4 - 5 - 6 - 8 - 10 mm

Codice A 3109 7800	A 3109/78	Cad. €	35,30		5
--------------------	------------------	--------	--------------	---	---



Esecuzione nichelata e verniciata con colore diverso per ogni diametro, per un'individuazione immediata della misura

In **acciaio al cromo-vanadio**

Con **9 chiavi** da 1,5 - 2 - 2,5 - 3 - 4 - 5 - 6 - 8 - 10 mm

Codice A 3109 7900	A 3109/79	Cad. €	45,90		1
--------------------	------------------	--------	--------------	---	---



In **acciaio al cromo-vanadio** - Esecuzione nichelata lucida

Composta da **9 chiavi** A 3109/6 da 1,5 - 2 - 2,5 - 3 - 4 - 5 - 6 - 8 - 10

Codice A 3109 8200	A 3109/82	Cad. €	88,25		5
--------------------	------------------	--------	--------------	---	---

MISURE AMERICANE



In **acciaio al cromo-vanadio** - Esecuzione zincata

Con **13 chiavi** da .050 - 1/16" - 5/64" - 3/32" - 7/64" - 1/8" - 9/64" - 5/32" - 3/16" - 7/32" - 1/4" - 5/16" - 3/8"

Codice A 3109 8313	A 3109/83	Cad. €	17,80		10
--------------------	------------------	--------	--------------	---	----



In **acciaio al cromo-vanadio** - Esecuzione zincata

Con **13 chiavi** da .050 - 1/16" - 5/64" - 3/32" - 7/64" - 1/8" - 9/64" - 5/32" - 3/16" - 7/32" - 1/4" - 5/16" - 3/8"

Codice A 3109 8413	A 3109/84	Cad. €	29,20		5
--------------------	------------------	--------	--------------	---	---

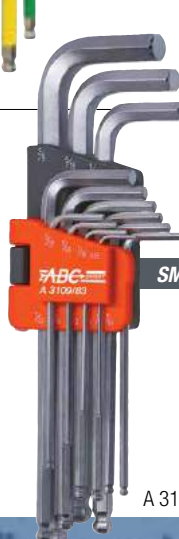

ABC TOOLS Chiavi sferopoliedriche maschio esagonali a «T»

In acciaio al cromo-vanadio - Esecuzione cromata

Con 2 esagoni di manovra: 1 normale e 1 sferopoliedrico adatto per agire anche in spazi ristretti con una angolazione fino a 25°



Tipo con impugnatura ergonomica bicomponente antiscivolo

Per viti con	mm	2	2,5	3	4	5
Codice		A 3108 8002	A 3108 8025	A 3108 8003	A 3108 8004	A 3108 8005
A 3108/8	Cad. €	6,05	6,05	6,20	6,80	8,30
Lunghezza totale	mm	140	140	140	140	205
Lunghezza leva a T	mm	70	70	70	70	90
Per viti con	mm	6	7	8	10	12
Codice		A 3108 8006	A 3108 8007	A 3108 8008	A 3108 8010	A 3108 8012
A 3108/8	Cad. €	9,45	10,30	12,10	17,70	20,20
Lunghezza totale	mm	205	205	246	270	270
Lunghezza leva a T	mm	90	90	90	120	120

Serie di 10 chiavi (mm 2 - 2,5 - 3 - 4 - 5 - 6 - 7 - 8 - 10 - 12) - In scatola

Codice A 3108 8100	A 3108/81	Cad. €	104,00	📦 6
---------------------------	------------------	--------	---------------	-----

Su supporto di lamiera verniciato adatto per banchi da lavoro per manutenzione in officine meccaniche, autofficine

Con fori per il fissaggio su pannelli e armadi portautensili con fondo fessurato

Dimensioni del supporto 250x110x230h mm

Codice A 3108 8200	A 3108/82	Cad. €	122,00	📦 6
---------------------------	------------------	--------	---------------	-----



A 3108/82

Tipo con impugnatura ergonomica in nylon

Per viti con	mm	5	8	10
Codice		A 3109 9605	A 3109 9608	A 3109 9610
A 3109/96	Cad. €	4,65	6,10	7,30
Lunghezza totale	mm	198	238	238
Lunghezza leva a T	mm	95	97	98



ABC TOOLS Chiavi maschio esagonali snodate a «T»

In acciaio al cromo-vanadio, cromate

Esecuzione «Heavy duty» - Quadro rettificato

Con snodo cardanico rivettato e frizionato, per

posizionare la bussola nell'inclinazione desiderata

Asta di manovra scorrevole frizionata

Resistenti ad elevati momenti di coppia



Per viti con	mm	3	4	5	6	8	10
Codice	A 3108	7003	7004	7005	7006	7008	7010
A 3108/7	Cad. €	35,90	35,90	35,90	42,80	42,80	44,70
Lunghezza totale	mm	400	400	400	460	460	460

Serie di 6 chiavi (mm 3 - 4 - 5 - 6 - 8 - 10) - In scatola di cartone

Codice A 3108 7600	A 3108/76	Cad. €	239,00	📦 1
---------------------------	------------------	--------	---------------	-----

Chiavi a «T» snodate → A 8 pag. 99



ABC TOOLS Chiavi maschio per viti «TORX®»

In acciaio al cromo-vanadio - Esecuzione sabbiata - 📦 10 pz.

Tipo corto

Per viti «TORX®»	T	T 5	T 6	T 7	T 8	T 9	T 10	T 15	T 20	T 25	T 27	T 30	T 40	T 45	T 50	T 55	T 60
Codice	A 3110	1005	1006	1007	1008	1009	1010	1015	1020	1025	1027	1030	1040	1045	1050	1055	1060
A 3110/1	Cad. €	3,10	3,10	3,10	3,10	2,25	2,25	2,36	2,49	2,72	3,05	3,45	3,95	4,40	5,35	7,30	10,40
mm		1,42	1,67	1,99	2,31	2,50	2,74	3,27	3,86	4,43	4,99	5,52	6,65	7,82	8,83	11,22	13,25
Lunghezza L ₁	mm	44,5	44,5	50,5	51	51	54	57,5	61	64,5	69,5	76	83	91	104	120	134
Lunghezza L ₂	mm	18,5	18,5	18,5	19	19	20	21,5	23	24,5	26,5	30	33	37	41	47	52

Tipo medio

Per viti «TORX®»	T	T 9	T 10	T 15	T 20	T 25	T 27	T 30	T 40
Codice		A 3110 4009	A 3110 4010	A 3110 4015	A 3110 4020	A 3110 4025	A 3110 4027	A 3110 4030	A 3110 4040
A 3110/4	Cad. €	2,45	2,45	2,45	2,45	2,45	2,50	2,50	2,90
mm		2,50	2,74	3,27	3,86	4,43	4,99	5,52	6,65
Lunghezza L ₁ x L ₂	mm	59x19	65x20	75,5x20,5	87x22	94,5x22,5	105,5x25,5	111x30	119x33



CHIAVI

Serie di chiavi maschio per viti «TORX®»

Tipo su supporto di plastica



Esecuzione corta, nichelata

Composta da **9 chiavi** T10 - T15 - T20 - T25 - T27 - T30 - T40 - T45 - T50

Codice A 3110 1309	A 3110/13	Cad. €	17,20		10
---------------------------	------------------	--------	--------------	--	----



Composte da **8 chiavi** T9 - T10 - T15 - T20 - T25 - T27 - T30 - T40

A 3110/14 - Esecuzione corta, sabbata

A 3110/15 - Esecuzione media, sabbata

Codice A 3110 1400	A 3110/14	Cad. €	25,10		5
Codice A 3110 1500	A 3110/15	Cad. €	32,20		5



Esecuzione lunga, sabbata

Con una testa sferopoliedrica per agire in spazi ristretti fino a 20°

Composta da **8 chiavi** gr. T9 - T10 - T15 - T20 - T25 - T27 - T30 - T40

Codice A 3110 1900	A 3110/19	Cad. €	133,75		10
---------------------------	------------------	--------	---------------	--	----



Tipo in borsa di plastica



Esecuzione corta, sabbata

Composta da **13 chiavi** gr. T7 - T8 - T9 - T10 - T15 - T25 - T27 - T30 - T40 - T45 - T50 - T55 - T60

Codice A 3110 3000	A 3110/3	Cad. €	111,00		6
---------------------------	-----------------	--------	---------------	--	---



Tipo tascabile



In acciaio al cromo-vanadio, nichelate

Supporto ergonomico in materiale plastico bicomponente

Con **8 chiavi** T9 - T10 - T15 - T20 - T25 - T27 - T30 - T40

Codice A 3110 4600	A 3110/46	Cad. €	26,10		1
---------------------------	------------------	--------	--------------	--	---

Giraviti per viti «TORX®» → A 0 pag. 32



ABC TOOLS Chiavi a «T» fisse maschio per viti «TORX®»

Tipo con 3 maschi «TORX®»

In acciaio al cromo-vanadio - Esecuzione cromata, punte brunito fino alla misura T30

Per elevatissime coppie di serraggio - 10 pz.

Per viti «TORX®»	T 6	T 7	T 8	T 9	T 10	T 15	T 20	T 25
Codice A 3110 ...	5006	5007	5008	5009	5010	5015	5020	5025
A 3110/5	Cad. € 20,40	20,40	20,40	20,40	20,70	20,70	22,90	26,50
Lunghezza totale	mm 120	120	120	120	140	140	140	170
Lunghezza leva a T	mm 60	60	60	60	70	70	70	85
Per viti «TORX®»	T 27	T 30	T 40	T 45	T 50	T 55	T 60	
Codice A 3110 ...	5027	5030	5040	5045	5050	5055	5060	
A 3110/5	Cad. € 26,50	26,90	28,70	28,70	28,80	28,80	29,50	
Lunghezza totale	mm 170	170	200	200	240	280	300	
Lunghezza leva a T	mm 85	85	100	100	120	140	150	



Tipo con 2 maschi «TORX®»

In acciaio al cromo-vanadio - Esecuzione brunita

Con impugnatura ergonomica in nylon - 5 pz.

Per viti «TORX®»	T 8	T 9	T 10	T 20	T 25	T 27	T 45	T 50
Codice A 3110 ...	6708	6709	6710	6720	6725	6727	6745	6750
A 3110/67	Cad. € 4,60	4,60	4,40	4,00	4,90	4,90	5,50	7,30
Lunghezza totale	mm 127	127	127	127	148	148	188	188
Lunghezza leva a T	mm 71	71	71	72	95	95	97	98

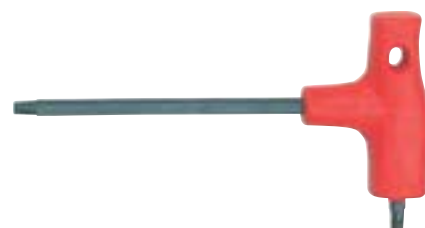

ABC TOOLS Chiavi a «T» fisse maschio per viti «TORX®»

Tipo con 1 maschio «TORX®» e 1 maschio «TORX®» Tamper Resistant

In acciaio al cromo - Esecuzione cromata

Con impugnatura ergonomica bicomponente

Per viti «TORX®»	T	T 8	T 9	T 10	T 15	T 20	T 25
Codice	A 3110	5308	5309	5310	5315	5320	5325
A 3110/53	Cad. €	5,10	5,10	5,10	5,10	5,10	6,70
Lunghezza totale	mm	142	142	142	142	142	206
Lunghezza leva a T	mm	70	70	70	70	70	93
Per viti «TORX®»	T	T 27	T 30	T 40	T 45	T 50	
Codice	A 3110	5327	5330	5340	5345	5350	
A 3110/53	Cad. €	6,70	6,70	8,35	9,60	11,10	
Lunghezza totale	mm	206	206	231	270	270	
Lunghezza leva a T	mm	93	93	93	121	121	

6 pz.

Serie di 11 chiavi (T8 - T9 - T10 - T15 - T20 - T25 - T27 - T30 - T40 - T45 - T50)

A 3110/54 - In scatola

A 3110/55 - Su supporto di lamiera verniciato adatto per banchi da lavoro per manutenzione in officine meccaniche, autofficine

Con fori per il fissaggio su pannelli e armadi portautensili con fondo fessurato

Dimensioni del supporto 250x110x230h mm

Codice A 3110 5400	A 3110/54	Cad. €	75,00	📦	1
Codice A 3110 5500	A 3110/55	Cad. €	110,00	📦	1



Chiavi maschio per viti «TORX®» Tamper Resistant

In acciaio al cromo-vanadio - Esecuzione sabbata

ABC TOOLS

Per viti «TORX®»	T 6	T 9	T 10	T 15	T 20	
Codice	A 3110 7006	A 3110 7009	A 3110 7010	A 3110 7015	A 3110 7020	
A 3110/7	Cad. €	4,30	4,30	4,20	4,40	4,30
Lunghezza L1	mm	72	59	65	75,5	87
Lunghezza L2	mm	13,5	19	20	20,5	22
Per viti «TORX®»	T 25	T 27	T 30	T 40	T 60	
Codice	A 3110 7025	A 3110 7027	A 3110 7030	A 3110 7040	A 3110 7060	
A 3110/7	Cad. €	4,50	4,80	4,75	5,10	16,00
Lunghezza L1	mm	97,5	105,5	111	119	223
Lunghezza L2	mm	22,5	25,5	30	33	54,5

A 3110 7060 marca **HAZET** - Articolo in esaurimento

Serie di chiavi

ABC SMART

Con 9 chiavi (T10 - T15 - T20 - T25 - T27 - T30 - T40 - T45 - T50)

Su supporto di plastica

Codice A 3110 7660	A 3110/766	Cad. €	19,80	📦	10
---------------------------	-------------------	--------	--------------	---	----

ABC TOOLS

Serie di 8 chiavi (T9 - T10 - T15 - T20 - T25 - T27 - T30 - T40)

Su supporto di plastica

Codice A 3110 7680	A 3110/768	Cad. €	32,90	📦	5
---------------------------	-------------------	--------	--------------	---	---

Serie di 8 chiavi (T9 - T10 - T15 - T20 - T25 - T27 - T30 - T40)

Su supporto ergonomico in materiale plastico bicomponente

Codice A 3110 7900	A 3110/79	Cad. €	31,70	📦	1
---------------------------	------------------	--------	--------------	---	---

Giraviti per viti «TORX®» tamper resistant → A 0 pag. 33



ABC TOOLS Chiavi maschio con impronta «XZN»

In acciaio al cromo-vanadio - DIN 65253 - Esecuzione brunita - 10 pz.

Per viti con	M 5	M 6	M 8	M 10	M 12	M 14	
Codice	A 3110	8005	8006	8008	8010	8012	8014
A 3110/8	Cad. €	3,10	3,50	4,35	6,70	7,80	9,80
Lunghezza L1 x L2	mm	75x30	86x34	98x40	110x46	124x52	139x59

Serie di 6 chiavi (M5 - M6 - M8 - M10 - M12 - M14)

In busta di plastica

Codice A 3110 9000	A 3110/9	Cad. €	24,20	📦	10
---------------------------	-----------------	--------	--------------	---	----



Assortimenti di chiavi a bussola

Attacco \odot 1/4"

In acciaio al cromo-vanadio - Esecuzione cromata

felo

Composto da 9 utensili:

8 chiavi a bussola esagonali \odot da 4 - 5 - 5,5 - 6 - 7 - 8 - 10 - 13 mm

1 adattatore con attacco \odot E 6,3 - \blacksquare 1/4", lunghezza 50 mm

In astuccio di plastica con coperchio trasparente

Codice A 3111 0000	A 3111/0	Cad. €	31,30		1
--------------------	-----------------	--------	--------------	---	---

\odot 6,3 mm



ABC TOOLS

Composto da 33 utensili:

11 chiavi a bussola esagonali «Flank Profile» \odot da 4 - 4,5 - 5 - 5,5 - 6 - 7 - 8 - 9 - 10 - 11 - 13 mm

3 chiavi a bussola con inserto ad intaglio \ominus da 4 - 5,5 - 6,5 mm

4 chiavi a bussola con inserto «PHILLIPS» \oplus - Punta DIN 1 - 2 - 3 - 4

6 chiavi a bussola con inserto ad esagono \odot da 3 - 4 - 5 - 6 - 8 - 10 mm

3 chiavi maschio esagonali da 1,5 - 2 - 2,5 mm

1 pezzo per tipo: leva a cricchetto lunghezza 145 mm, impugnatura portabussole, leva a T con attacco scorrevole, snodo cardanico, prolunga da 50 e 100 mm

In cassetta di resina sintetica resistente agli urti, dimensioni LxPxh 185x135x55 mm - Peso 1 kg

Codice A 3111 1000	A 3111/1	Cad. €	129,00		1
--------------------	-----------------	--------	---------------	---	---



ABC TOOLS

Composto da 24 utensili:

1 impugnatura ergonomica in nylon a "T" con 2 attacchi \blacksquare 1/4" portabussole

13 chiavi a bussola esagonali «Flank Profile» \odot da 4 - 4,5 - 5 - 5,5 - 6 - 7 - 8 - 9 - 10 - 11 - 12 - 13 - 14 mm

3 chiavi a bussola con inserto «PHILLIPS» \oplus - Punta DIN 1 - 2 - 3

1 chiave a bussola con inserto «POZIDRIV» \oplus - Punta 2

5 chiavi a bussola con inserto ad esagono \odot da 3 - 4 - 5 - 6 - 8 mm

1 snodo cardanico

In cassetta di lamiera, dimensioni LxPxh 205x130x43 mm - Peso 1 kg

Codice A 3111 2400	A 3111/24	Cad. €	79,00		1
--------------------	------------------	--------	--------------	---	---

Articolo in esaurimento



felo

Composto da 36 utensili:

13 chiavi a bussola esagonali \odot da 4 - 4,5 - 5 - 5,5 - 6 - 7 - 8 - 9 - 10 - 11 - 12 - 13 - 14 mm

2 inserti per viti ad intaglio \ominus da 4,5 - 5,5 mm

3 inserti per viti «PHILLIPS» \oplus - Punta DIN 1 - 2 - 3

2 inserti per viti «POZIDRIV» \oplus - Punta 1 - 2

3 inserti per viti ad esagono \odot da 4 - 5 - 6 mm

5 inserti per viti «TORX» \star T10 - T15 - T20 - T25 - T30

2 prolunghes da 50 e 100 mm

1 pezzo per tipo: leva a cricchetto lunghezza 145 mm, impugnatura, snodo cardanico, bussola portainseriti attacco \blacksquare 1/4" - \odot 1/4", raccordo portainseriti attacco \odot 1/4" - \bullet E 6,3 mm, raccordo portabussole con attacco \blacksquare 1/4" - \bullet E 6,3 mm

In cassetta di resina sintetica antiurto e antiscivolo

Dimensioni LxPxh 230x130x55 mm - Peso 1 kg

Codice A 3111 3600	A 3111/36	Cad. €	186,50		1
--------------------	------------------	--------	---------------	---	---



ABC TOOLS

Composto da 37 utensili:

13 chiavi a bussola esagonali «Flank Profile» \odot da 4 - 4,5 - 5 - 5,5 - 6 - 7 - 8 - 9 - 10 - 11 - 12 - 13 - 14 mm

6 chiavi a bussola «TORX» \star E4 - E5 - E6 - E7 - E8 - E10

3 chiavi a bussola con inserto ad intaglio \ominus da 4 - 5,5 - 6,5 mm

3 chiavi a bussola con inserto «PHILLIPS» \oplus - Punta DIN 1 - 2 - 3

5 chiavi a bussola con inserto ad esagono \odot da 3 - 4 - 5 - 6 - 8 mm

1 bussola portainseriti \odot 1/4" - \odot 1/4"

1 pezzo per tipo: leva a cricchetto lunghezza 145 mm, impugnatura portabussole, leva a T con attacco scorrevole, snodo cardanico, prolunga da 50 e 100 mm

In cassetta di resina sintetica, dimensioni LxPxh 320x250x70 mm - Peso 1,3 kg

Codice A 3111 3700	A 3111/37	Cad. €	139,00		1
--------------------	------------------	--------	---------------	---	---

PRATIKA 37



Assortimenti di chiavi a bussola

Attacco $\frac{1}{4}$ "

In acciaio al cromo-vanadio - Esecuzione cromata

ABC TOOLS

Composto da 18 utensili:

12 chiavi a bussola esagonali «Flank Profile» \odot da 4 - 4,5 - 5 - 6 - 7 - 8 - 9 - 10 - 11 - 12 - 13 - 14 mm

1 leva a cricchetto lunghezza 145 mm

1 impugnatura portabussole

1 leva a T con attacco scorrevole

2 prolunghe da 50 e 100 mm

1 snodo cardanico,

In valigetta di resina sintetica resistente agli urti, dimensioni LxPxm 250x170x55 mm - Peso 0,8 kg

Codice A 3111 5000 **A 3111/5** Cad. € **99,00** 1

\odot 6,3 mm



ABC TOOLS

Composto da 28 utensili:

13 chiavi a bussola esagonali «Flank Profile» \odot da 4 - 4,5 - 5 - 5,5 - 6 - 7 - 8 - 9 - 10 - 11 - 12 - 13 - 14 mm

5 chiavi a bussola con inserto \bullet da 3 - 4 - 5 - 6 - 8 mm

3 chiavi a bussola con inserto \ominus da 4 - 5,5 - 6,5 mm

2 chiavi a bussola con inserto \oplus PH1 - PH2

1 leva a cricchetto lunghezza 145 mm

1 impugnatura portabussole

2 prolunghe da 50 e 100 mm

1 snodo cardanico

In valigetta di resina sintetica resistente agli urti, dimensioni LxPxm 250x170x55 mm - Peso 1 kg

Codice A 3111 6000 **A 3111/6** Cad. € **115,50** 1



ABC TOOLS

Composto da 33 utensili:

13 chiavi a bussola Multiprofile \odot da 4 - 4,5 - 5 - 5,5 - 6 - 7 - 8 - 9 - 10 - 11 - 12 - 13 - 14 mm

4 chiavi a bussola con inserto \bullet da 3 - 4 - 5 - 6 mm

1 chiave a bussola con inserto \ominus da 5,5 mm

3 chiavi a bussola con inserto \oplus PH1 - PH2 - PH3

6 chiavi a bussola con inserto \oplus gr. T10 - T15 - T20 - T25 - T30 - T40

1 bussola portainseri attacco \odot $\frac{1}{4}$ " - \odot $\frac{1}{4}$ "

1 leva a cricchetto lunghezza 145 mm

1 impugnatura portabussole

2 prolunghe da 100 e 150 mm

1 snodo cardanico

In valigetta di resina sintetica resistente agli urti, dimensioni LxPxm 250x170x55 mm - Peso 1,1 kg

Codice A 3111 7000 **A 3111/7** Cad. € **119,00** 1



Con chiavi a bussola Multiprofile



ABC TOOLS Chiavi a bussola

Attacco $\frac{1}{4}$ "

In acciaio al cromo-vanadio - Esecuzione cromata

Tipo a bocca esagonale \odot con profilo «Flank Profile»

MISURE METRICHE

A 3112/1 - Esecuzione **corta** - DIN 3124 - pz. 10

A 3112/12 - Esecuzione **lunga**, lunghezza 50 mm - pz. 10

Per dadi \odot	mm	4	4,5	5	5,5	6	7	8
Codice	A 3112	1004	1045	1005	1055	1006	1007	1008
A 3112/1	Cad. €	2,20	2,19	2,20	2,19	2,20	2,20	1,94
Codice	A 3112	—	—	1205	1255	1206	1207	1208
A 3112/12	Cad. €	—	—	4,90	4,90	4,90	4,90	4,55
Per dadi \odot	mm	9	10	11	12	13	14	
Codice	A 3112	1009	1010	1011	1012	1013	1014	
A 3112/1	Cad. €	1,94	1,94	2,20	2,26	2,26	2,43	
Codice	A 3112	1209	1210	1211	1212	1213	—	
A 3112/12	Cad. €	4,50	4,55	5,00	5,00	5,05	—	



A 3112/1



A 3112/12

Serie di 13 chiavi a bussola A 3112/1 da:

4 - 4,5 - 5 - 5,5 - 6 - 7 - 8 - 9 - 10 - 11 - 12 - 13 - 14 mm

Su supporto in metallo cromato, con 13 molle e fori di fissaggio

Lunghezza supporto 410 mm

Codice A 3112 1300 **A 3112/13** Cad. € **33,00** 1



Attacco $\frac{1}{4}$ "

In acciaio al cromo-vanadio - Esecuzione cromata

Tipo Multiprofile \odot

Chiavi a bussola con profilo di presa adatto per impiego su 5 diversi tipi di viti/dadi: esagonale in mm, esagonale in pollici, TORX, quadro e XZN

Per dadi \square	mm	4	4,5	5	5,5	6	7
Codice A 3112 ...		1104	1145	1105	1155	1106	1107
A 3112/11	Cad. €	2,16	2,16	2,16	2,16	2,16	2,16
Per dadi \square	mm	8	9	11	12	14	
Codice A 3112 ...		1108	1109	1111	1112	1114	
A 3112/11	Cad. €	2,16	1,93	1,93	2,16	2,41	

Chiavi a bussola Multiprofile:

con profilo per impiego su 5 tipologie diverse di viti e dadi:

esagonale in mm, esagonale in pollici, TORX®, quadro e XZN

Tipo corto a bocca poligonale \odot con profilo «Flank Profile» - DIN 3124MISURE AMERICANE - \rightarrow pz. 10

Per dadi \square pollici		$\frac{3}{16}$	$\frac{7}{32}$	$\frac{1}{4}$	$\frac{9}{32}$	$\frac{5}{16}$
Codice		A 3112 1401	A 3112 1402	A 3112 1403	A 3112 1404	A 3112 1405
A 3112/14	Cad. €	2,26	2,26	2,26	2,26	2,26
Per dadi \square pollici		$\frac{11}{32}$	$\frac{3}{8}$	$\frac{7}{16}$	$\frac{1}{2}$	$\frac{9}{16}$
Codice		A 3112 1406	A 3112 1407	A 3112 1408	A 3112 1409	A 3112 1410
A 3112/14	Cad. €	2,26	2,26	2,29	2,51	2,75

Serie di 10 chiavi a bussola \odot A 3112/14 da:pollici $\frac{3}{16}$ - $\frac{7}{32}$ - $\frac{1}{4}$ - $\frac{9}{32}$ - $\frac{5}{16}$ - $\frac{11}{32}$ - $\frac{3}{8}$ - $\frac{7}{16}$ - $\frac{1}{2}$ - $\frac{9}{16}$

Su supporto in metallo cromato, con 13 molle e fori di fissaggio

Lunghezza supporto 410 mm

Codice A 3112 1140	A 3112/114	Cad. €	28,30	\rightarrow	1
--------------------	-------------------	--------	--------------	---------------	---



Tipo per viti «TORX®»

Lunghezza totale 25 mm - \rightarrow pz. 10

Apertura «TORX®»		T 4	T 5	T 6	T 7	T 8	T 10	T 11
Codice A 3112 ...		1504	1505	1506	1507	1508	1510	1511
A 3112/15	Cad. €	2,83	2,83	2,83	2,89	3,00	2,87	2,83

Serie di 7 chiavi a bussola \odot A 3112/15 da:

T4 - T5 - T6 - T7 - T8 - T10 - T11

Su supporto in metallo cromato, con 13 molle e fori di fissaggio

Lunghezza supporto 410 mm

Codice A 3112 1150	A 3112/115	Cad. €	25,00	\rightarrow	1
--------------------	-------------------	--------	--------------	---------------	---

Supporti portabussole con attacco \odot da $\frac{1}{4}$ " (6,3 mm) \rightarrow A 9 pag. 132Attacco $\frac{1}{4}$ " - In acciaio al cromo-vanadio - Esecuzione cromataRaccordo aumentatore - Attacco \odot $\frac{1}{4}$ " - \blacksquare $\frac{3}{8}$ "

Codice A 3112 2000	A 3112/2	Cad. €	2,08	\rightarrow	10
--------------------	-----------------	--------	-------------	---------------	----

Snodo cardanico

Codice A 3112 3000	A 3112/3	Cad. €	9,85	\rightarrow	10
--------------------	-----------------	--------	-------------	---------------	----

Leva a cricchetto con collegamento di sicurezza e sbloccaggio rapido a pulsante

Lunghezza totale 145 mm

Codice A 3112 4000	A 3112/4	Cad. €	39,50	\rightarrow	1
--------------------	-----------------	--------	--------------	---------------	---

Leva a cricchetto a dentatura fine, con 72 denti

Lunghezza totale 145 mm

Codice A 3112 4500	A 3112/45	Cad. €	49,50	\rightarrow	1
--------------------	------------------	--------	--------------	---------------	---

Leva a cricchetto extra corta per spazi ristretti - Dentatura fine, con 72 denti

Con attacco \blacksquare $\frac{1}{4}$ " per impiego con prolunghe lunghezza max. 150 mm

Lunghezza totale 95 mm

Codice A 3112 4600	A 3112/46	Cad. €	18,80	\rightarrow	1
--------------------	------------------	--------	--------------	---------------	---

 \odot 6,3 mm \blacksquare $\frac{3}{8}$ " \odot $\frac{1}{4}$ "

Cricchetto a dentatura fine - 72 denti



95 mm

Portabussole

 Con attacco \odot 1/4" sull'impugnatura per la trasmissione di elevati momenti torcenti - pz. 10

Lunghezza totale	mm	150	225
Codice		A 3112 5000	A 3112 5225
A 3112/5	Cad. €	5,90	6,20

Portabussole con gambo flessibile - pz. 10

Impugnatura bicomponente antiscivolo

Codice A 3112 5305	A 3112/53	Cad. €	12,90	👉 10
--------------------	-----------	--------	-------	------

Leva a "T" con attacco scorrevole

Codice A 3112 6000	A 3112/6	Cad. €	6,20	👉 10
--------------------	----------	--------	------	------

Prolunghe - pz. 10

Lunghezza totale	mm	50	100	150
Codice		A 3112 7050	A 3112 7100	A 3112 7150
A 3112/7	Cad. €	3,90	4,50	5,00

Prolunga flessibile

Lunghezza totale 150 mm

Codice A 3112 8000	A 3112/8	Cad. €	6,90	👉 10
--------------------	----------	--------	------	------

 Chiave a "T" con asta di manovra scorrevole ed attacco \blacksquare 1/4" con snodo cardanico

Lunghezza totale 400 mm

Codice A 3112 9000	A 3112/9	Cad. €	49,90	👉 1
--------------------	----------	--------	-------	-----

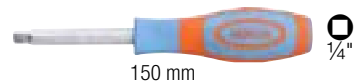
6,3 mm

150 mm

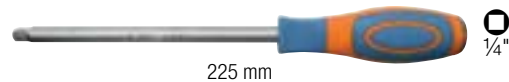

225 mm

Chiavi a bussola con inserto

Attacco 1/4" - In acciaio al cromo-vanadio - Esecuzione cromata - Lunghezza totale 32 mm

 Tipo per viti con esagono incassato \odot - DIN 7422 - pz. 10

Per viti con \odot	mm	2,5	3	4	5	6	8
Codice	A 3112	9125	9103	9104	9105	9106	9108
A 3112/91	Cad. €	2,30	2,30	2,30	2,30	2,30	2,30

 Tipo per viti con intaglio \bullet - pz. 10

Tagliente	mm	4,0x0,5	5,5x0,8	6,5x1,2
Codice		A 3112 9304	A 3112 9355	A 3112 9365
A 3112/93	Cad. €	2,30	2,30	2,30

 Tipo per viti con impronta a croce «PHILLIPS» \oplus - pz. 10

Punta DIN	PH 1	PH 2	PH 3	
Codice	A 3112 9401	A 3112 9402	A 3112 9403	
A 3112/94	Cad. €	2,30	2,30	2,30



 Tipo per viti con impronta a croce «POZIDRIV» \oplus - pz. 10

Punta	PZ 1	PZ 2	
Codice	A 3112 9601	A 3112 9602	
A 3112/96	Cad. €	2,30	2,30

 Tipo per viti «TORX» \star - pz. 10

Per viti «TORX»	T 8	T 10	T 15	T 20	T 25	T 27	T 30	T 40
Codice	A 3112	9808	9810	9815	9820	9825	9827	9830
A 3112/98	Cad. €	2,30	2,30	2,30	2,30	2,30	2,30	2,30







ABC TOOLS Assortimenti di chiavi a bussolaAttacco  3/8" - In acciaio al cromo-vanadio - Esecuzione cromata 10 mm**Composto da 24 utensili:**17 chiavi a bussola esagonali «Flank Profile»  da 6 - 7 - 8 - 9 - 10 - 11 - 12 - 13 - 14 - 15 - 16 - 17 - 18 - 19 - 20 - 21 - 22 mm

1 leva a cricchetto, lunghezza 195 mm





2 prolunghe, lunghezza 75 e 150 mm

1 leva a T con attacco scorrevole

2 raccordi attacco  3/8" -  1/4" e  3/8" -  1/2"

1 snodo cardanico

In cassetta di resina sintetica resistente agli urti, dimensioni LxPxh 270x215x60 mm - Peso 1,9 kg

Codice A 3113 2000 **A 3113/2** Cad. € **220,00**  1**Composto da 30 utensili:**13 chiavi a bussola poligonali  da 6 - 7 - 8 - 9 - 10 - 11 - 12 - 13 - 14 - 17 - 19 - 21 - 22 mm5 chiavi a bussola con inserto ad esagono  da 4 - 5 - 6 - 8 - 10 mm3 chiavi a bussola con inserto ad intaglio  da 4 - 5,5 - 6 mm3 chiavi a bussola con inserto «PHILLIPS»  - Punta DIN 1 - 2 - 32 chiavi a bussola con inserto «POZIDRIV»  - Punta 1 - 2

1 leva a cricchetto, lunghezza 195 mm

2 prolunghe, lunghezza 75 e 150 mm

1 snodo cardanico

In cassetta di resina sintetica resistente agli urti, dimensioni LxPxh 265x215x60 mm - Peso 1,9 kg

Codice A 3113 3000 **A 3113/3** Cad. € **223,00**  1**ABC TOOLS** Assortimento di inserti magnetici per bussoleAdatti per bussole con attacco  da 1/4" - 3/4" - 1/2"

Inserti rimovibili, da inserire nelle bussole in esecuzione standard e prolungata, per trattenere saldamente viti, bulloni e dadi posti per posizionarli in luoghi di difficile accesso

Composto da **10 inserti magnetici** da 10 - 11 - 12 - 13 - 14 - 15 - 16 - 17 - 18 - 19 mmCodice A 3113 9000 **A 3113/9** Cad. € **29,00**  1**ABC TOOLS** Chiavi a bussolaAttacco  3/8" - In acciaio al cromo-vanadio - Esecuzione cromata - DIN 3124**MISURE METRICHE****A 3114 - A bocca esagonale**  con profilo «Flank Profile»**A 3114/1 - A bocca poligonale** 

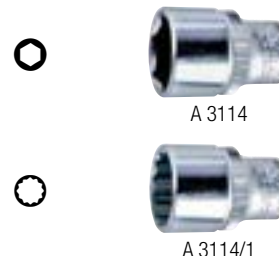

Per dadi 	mm	6	7	8	9	10	11	12	13	14
Codice A 3114		0006	0007	0008	0009	0010	0011	0012	0013	0014
A 3114	Cad. €	2,95	2,95	2,95	2,95	2,95	2,95	2,61	2,69	3,20
Codice A 3114		1006	1007	1008	1009	1010	1011	1012	1013	1014
A 3114/1	Cad. €	2,95	2,95	2,95	2,95	2,95	2,95	2,61	2,69	3,20
Per dadi 	mm	15	16	17	18	19	20	21	22	
Codice A 3114		0015	0016	0017	0018	0019	0020	0021	0022	
A 3114	Cad. €	3,35	3,35	3,95	4,20	4,20	4,90	4,90	5,30	
Codice A 3114		1015	1016	1017	1018	1019	1020	1021	1022	
A 3114/1	Cad. €	3,35	3,35	3,95	4,20	4,20	4,90	4,90	5,30	

**Serie di 16 chiavi a bussola da:**

6 - 7 - 8 - 10 - 11 - 12 - 13 - 14 - 15 - 16 - 17 - 18 - 19 - 20 - 21 - 22 mm

Su supporto in metallo cromato, con 16 molle e fori di fissaggio

Lunghezza supporto 420 mm

A 3114/12 - Con chiavi a **bocca esagonale**  con profilo «Flank Profile»**A 3114/13** - Con chiavi a **bocca poligonale** Codice A 3114 1200 **A 3114/12** Cad. € **63,50**  1Codice A 3114 1300 **A 3114/13** Cad. € **63,50**  1**MISURE AMERICANE****A bocca poligonale**  con profilo «Flank Profile»

Per dadi 	pollici	1/4	5/16	3/8	7/16	1/2	9/16	5/8	3/4
Codice A 3114		1401	1402	1403	1404	1405	1406	1407	1408
A 3114/14	Cad. €	2,41	2,51	2,57	2,51	2,75	3,00	3,20	4,05

Serie di 8 chiavi a bussola poligonali A 3114/14 da:

pollici 1/4 - 5/16 - 3/8 - 7/16 - 1/2 - 9/16 - 5/8 - 3/4

Su supporto in metallo cromato, con 8 molle e fori di fissaggio

Lunghezza supporto 420 mm

Codice A 3114 1450 **A 3114/145** Cad. € **22,90**  1Supporti portabussole con attacco  da 3/8" (10 mm) → A 9 pag. 135

ABC TOOLS Accessori per chiavi a bussola

Attacco 3/8" - In acciaio al cromo-vanadio - Esecuzione cromata

Raccordi riduttori e aumentatori - pz. 10

Attacco	○ 3/8" - ■ 1/4"	○ 3/8" - ■ 1/2"
Codice	A 3114 2001	A 3114 2002
A 3114/2	Cad. € 3,05	3,65

Snodo cardanico

Codice A 3114 3000	A 3114/3	Cad. € 10,40	10
--------------------	----------	--------------	----

Leva a cricchetto con collegamento di sicurezza e sbloccaggio rapido

Sbloccaggio rapido della chiave a bussola tramite pressione del pulsante a molla che ritrae la sfera di tenuta nel quadro di manovra

Lunghezza totale 195 mm

Codice A 3114 4000	A 3114/4	Cad. € 44,80	1
--------------------	----------	--------------	---

Leva a cricchetto con dentatura fine a 72 denti

Utilizzabile con un angolo di manovra di minimo 5°, ideale per l'impiego in spazi ristretti

Lunghezza totale 195 mm

Codice A 3114 4500	A 3114/45	Cad. € 49,00	1
--------------------	-----------	--------------	---

Leva a "T" con attacco scorrevole

Lunghezza totale 160 mm

Codice A 3114 5000	A 3114/5	Cad. € 9,90	10
--------------------	----------	-------------	----

Chiave a "T" con asta di manovra scorrevole frizionata ed attacco 3/8"

con snodo cardanico - Lunghezza totale 460 mm

Codice A 3114 6000	A 3114/6	Cad. € 39,00	1
--------------------	----------	--------------	---

Prolunghe - pz. 1

Lunghezza totale	mm	75	150	200	250
Codice		A 3114 7075	A 3114 7150	A 3114 7200	A 3114 7250
A 3114/7	Cad. €	5,55	8,00	11,10	11,50

Bussole intermedie porta inserti → A 5 pag. 57



Cricchetto a dentatura fine - 72 denti

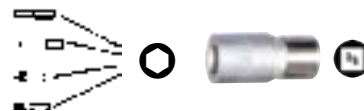

ABC TOOLS Chiavi a bussola con inserto

Attacco 3/8" - In acciaio al cromo-vanadio - Esecuzione cromata

Tipo corto per viti con esagono incassato ○ - DIN 7422

Lunghezza totale 48 mm - pz. 10

Per viti con ○	mm	4	5	6	8	10
Codice		A 3114 9104	A 3114 9105	A 3114 9106	A 3114 9108	A 3114 9110
A 3114/91	Cad. €	4,90	4,90	4,90	5,50	5,90



Tipo lungo per viti con esagono incassato ○ - DIN 7422

Lunghezza totale 90 mm - pz. 10

Per viti con ○	mm	4	5	6	8	10
Codice		A 3114 9204	A 3114 9205	A 3114 9206	A 3114 9208	A 3114 9210
A 3114/92	Cad. €	5,90	5,90	5,90	6,90	7,90



Tipo per viti con intaglio ● - Lunghezza totale 48 mm - pz. 10

Tagliente	mm	4x0,5	5,5x0,8	6,5x1,2
Codice		A 3114 9304	A 3114 9355	A 3114 9306
A 3114/93	Cad. €	4,90	4,90	4,90



Tipo per viti con impronta a croce «PHILLIPS» ⊕ - Lunghezza totale 48 mm - pz. 10

Punta DIN		PH 2	PH 3
Codice		A 3114 9402	A 3114 9403
A 3114/94	Cad. €	4,90	4,90



Tipo per viti con impronta a croce «POZIDRIV» ⊕ - Lunghezza totale 48 mm - pz. 10

Punta		PZ 1	PZ 2
Codice		A 3114 9601	A 3114 9602
A 3114/96	Cad. €	4,90	4,90



ABC TOOLS Assortimenti combinati di utensili

In acciaio al cromo-vanadio - Esecuzione cromata

Composto da 97 utensili:**Attacco 1/4"**

- 13 chiavi a bussola esagonali «Flank Profile» da 4÷14 mm
- 8 chiavi a bussola esagonali «Flank Profile» prolungate (50 mm) da 6÷13 mm
- 4 chiavi a bussola con inserto ad esagono da 3 - 4 - 5 - 6 mm
- 3 chiavi a bussola con inserto ad intaglio da 4 - 5,5 - 6,5 mm
- 2 chiavi a bussola con inserto «PHILLIPS» - Punta DIN 1 - 2
- 2 chiavi a bussola con inserto «POZIDRIV» - Punta 1 - 2
- 8 chiavi a bussola con inserto «TORX» gr. T8 - T10 - T15 - T20 - T25 - T27 - T30 - T40
- 1 pezzo per tipo leva a cricchetto, prolunga da 50 e 100 mm, snodo cardanico, portabussole con impugnatura, leva a T con attacco scorrevole

Attacco 1/2"

- 18 chiavi a bussola esagonali «Flank Profile» da 8÷32 mm
- 6 chiavi a bussola esagonali «Flank Profile» prolungate (75 mm) da 13÷22 mm
- 2 chiavi a bussola per candele da 16 e 21 mm
- 1 pezzo per tipo leva a cricchetto, prolunga da 125 e 250 mm, snodo cardanico, bussola portainseri 1/2" - 5/16", raccordo aumentatore 3/8" - 1/2"

Attacco 5/16"

- 5 inserti per viti con esagono incassato da 7 - 8 - 10 - 12 - 14 mm
 - 3 inserti per viti con intaglio da 8 - 10 - 12 mm
 - 2 inserti per viti a croce «PHILLIPS» - Punta DIN 3 - 4
 - 2 inserti per viti a croce «POZIDRIV» - Punta 3 - 4
 - 4 inserti per viti «TORX» gr. T40 - T45 - T50 - T55
 - 3 chiavi maschio esagonali da 1,5 - 2 - 2,5 mm
- In valigetta di resina sintetica resistente agli urti, dimensioni LxPxh 380x290x80 mm - Peso 6,3 kg

Codice A 3115 5000	A 3115/5	Cad. € 389,00	📦 1
---------------------------	-----------------	----------------------	-----

1/4

6,3 mm -

1/2

12,5 mm

**PRATIKA 97****Composto da 130 utensili:****Attacco 1/4"**

- 13 chiavi a bussola esagonali «Flank Profile» da 4÷14 mm
- 8 chiavi a bussola esagonali «Flank Profile» prolungate (50 mm) da 6÷13 mm
- 7 chiavi a bussola con bocca per viti «TORX» gr. E4÷E11
- 1 pezzo per tipo leva a cricchetto, prolunga da 50 e 100 mm, snodo cardanico, portabussole con impugnatura, leva a T con attacco scorrevole

Attacco 1/2"

- 17 chiavi a bussola esagonali «Flank Profile» da 10÷32 mm
- 5 chiavi a bussola esagonali «Flank Profile» prolungate (75 mm) da 14÷22 mm
- 7 chiavi a bussola con bocca per viti «TORX» gr. E12÷E24
- 2 chiavi a bussola per candele da 16 e 21 mm
- 1 pezzo per tipo leva a cricchetto, prolunga da 125 e 250 mm, snodo cardanico, bussola portainseri 1/2" - 5/16", raccordo aumentatore 3/8" - 1/2"

Attacco 1/4"

- 4 inserti per viti con esagono incassato da 3 - 4 - 5 - 6 mm
- 4 inserti per viti con intaglio da 3 - 4 - 5 - 6 mm
- 4 inserti per viti a croce «PHILLIPS» - Punta DIN 1 - 2 (2 pz.) - 3
- 4 inserti per viti a croce «POZIDRIV» - Punta 1 - 2 (2 pz.) - 3
- 7 inserti per viti «TORX» gr. T10 - T15 - T20 - T25 - T27 - T30 - T40
- 7 inserti per viti «TORX» TAMPER gr. T10H - T15H - T20H - T25H - T27H - T30H - T40H
- 1 raccordo portainseri magnetico
- 1 leva a cricchetto reversibile portainseri

Attacco 5/16"

- 5 inserti per viti con esagono incassato da 7 - 8 - 10 - 12 - 14 mm
- 3 inserti per viti con intaglio da 8 - 10 - 12 mm
- 2 inserti per viti a croce «PHILLIPS» - Punta DIN 3 - 4
- 2 inserti per viti a croce «POZIDRIV» - Punta 3 - 4
- 5 inserti per viti «TORX» gr. T40 - T45 - T50 - T55 - T60
- 1 chiave a rullino lunghezza 200 mm
- 9 chiavi maschio esagonali con testa sferopoliedrica da 1,5 - 2 - 2,5 - 3 - 4 - 5 - 6 - 8 - 10 mm

In valigetta di resina sintetica resistente agli urti, dimensioni LxPxh 430x350x75 mm - Peso 8 kg

Codice A 3115 7000	A 3115/7	Cad. € 469,00	📦 1
---------------------------	-----------------	----------------------	-----

**PRATIKA 130****ABC TOOLS** Assortimenti di chiavi a bussola**Attacco 1/2"**

In acciaio al cromo-vanadio - Esecuzione cromata

Composto da 30 utensili:

- 20 chiavi a bussola esagonali «Flank Profile» da 8 - 9 - 10 - 11 - 12 - 13 - 14 - 15 - 16 - 17 - 18 - 19 - 20 - 21 - 22 - 23 - 24 - 26 - 27 - 30 mm
- 5 bussole esagonali tipo lungo «Flank Profile» da 14 - 15 - 17 - 19 - 22 mm
- 1 leva a cricchetto, lunghezza 275 mm
- 1 prolunga lunghezza 125 mm
- 1 prolunga lunghezza 250 mm
- 1 snodo cardanico
- 1 leva a "T" con attacco scorrevole

In valigetta di resina sintetica resistente agli urti
Dimensioni LxPxh 350x270x80 mm - Peso 4,3 kg

Codice A 3115 3000	A 3115/3	Cad. € 239,00	📦 1
---------------------------	-----------------	----------------------	-----

1/2

12,5 mm



ABC TOOLS Assortimenti di chiavi a bussola

Attacco $\frac{1}{2}$ "

In acciaio al cromo-vanadio - Esecuzione cromata

$\frac{1}{2}$ 12,5 mm

Composto da 38 utensili:

- 20 chiavi a bussola esagonali «Flank Profile» da 10 - 11 - 12 - 13 - 14 - 15 - 16 - 17 - 18 - 19 - 20 - 21 - 22 - 23 - 24 - 26 - 27 - 28 - 30 - 32 mm
- 3 chiavi a bussola con inserto ad intaglio da 8 - 10 - 12 mm
- 3 chiavi a bussola con inserto «PHILLIPS» - Punta DIN 2 - 3 - 4
- 7 chiavi a bussola con inserto ad esagono da 4 - 5 - 6 - 8 - 10 - 12 - 14 mm
- 1 leva a cricchetto, lunghezza 275 mm
- 1 prolunga lunghezza 125 mm
- 1 prolunga lunghezza 250 mm
- 1 snodo cardanico
- 1 leva a "T" con attacco scorrevole

In valigetta di resina sintetica resistente agli urti
Dimensioni LxPxh 350x270x80 mm - Peso 5,5 kg

Codice A 3115 3800	A 3115/38	Cad. €	299,00		1
---------------------------	------------------	--------	---------------	--	---



Composto da 25 utensili:

- 19 chiavi a bussola esagonali «Flank Profile» da 8 - 10 - 11 - 12 - 13 - 14 - 15 - 16 - 17 - 18 - 19 - 20 - 21 - 22 - 23 - 24 - 27 - 30 - 32 mm
- 1 leva a T con attacco scorrevole
- 1 leva a cricchetto, lunghezza 275 mm
- 1 prolunga lunghezza 75 mm
- 1 prolunga lunghezza 125 mm
- 1 prolunga lunghezza 250 mm
- 1 snodo cardanico

In valigetta di resina sintetica resistente agli urti
Dimensioni LxPxh 350x270x80 mm - Peso 4,2 kg

Codice A 3115 4000	A 3115/4	Cad. €	229,00		1
---------------------------	-----------------	--------	---------------	--	---



ABC TOOLS Chiavi a bussola

Attacco $\frac{1}{2}$ " - In acciaio al cromo-vanadio - Esecuzione cromata

MISURE METRICHE

A 3116/1 - Tipo corto a bocca esagonale con profilo «Flank Profile» - DIN 3124

A 3116/2 - Tipo corto a bocca poligonale - DIN 3124



Per dadi \varnothing	mm	8	9	10	11	12	13	14	15	16	17	18	19
Codice	A 3116	1008	1009	1010	1011	1012	1013	1014	1015	1016	1017	1018	1019
A 3116/1	Cad. €	4,45	4,45	4,45	4,45	4,45	4,45	4,45	4,45	4,40	4,75	5,05	5,05
Codice	A 3116	2008	—	2010	2011	2012	2013	2014	2015	2016	2017	2018	2019
A 3116/2	Cad. €	4,45	—	4,45	4,45	4,45	4,45	4,45	4,45	4,40	4,75	5,05	5,05
Per dadi \varnothing	mm	20	21	22	23	24	25	26	27	28	29	30	32
Codice	A 3116	1020	1021	1022	1023	1024	—	—	1027	—	—	1030	1032
A 3116/1	Cad. €	5,75	6,00	7,05	7,60	8,05	—	—	9,90	—	—	12,60	13,90
Codice	A 3116	2020	2021	2022	2023	2024	2025	2026	2027	2028	2029	2030	2032
A 3116/2	Cad. €	5,75	6,00	7,05	7,60	8,05	9,05	9,05	9,90	11,20	11,40	12,60	13,90

Serie di chiavi a bussola su supporto in metallo cromato

Con 15 molle e fori di fissaggio - Lunghezza supporto 420 mm

Con 15 chiavi a bussola \varnothing **A 3116/1** da:

8 - 9 - 10 - 11 - 12 - 13 - 14 - 15 - 16 - 17 - 18 - 19 - 20 - 21 - 22 mm

Codice A 3116 1500	A 3116/15	Cad. €	79,50		1
---------------------------	------------------	--------	--------------	--	---



Con 8 chiavi a bussola \varnothing **A 3116/2** da:

24 - 25 - 26 - 27 - 28 - 29 - 30 - 32 mm

Codice A 3116 1600	A 3116/16	Cad. €	90,50		1
---------------------------	------------------	--------	--------------	--	---





Chiavi a bussola

 Attacco $\frac{1}{2}$ " - In acciaio al cromo-vanadio - Esecuzione cromata
MISURE METRICHE
 Tipo lungo a bocca esagonale  con profilo «Flank Profile» - DIN 3124 - Lunghezza totale 77 mm

Per dadi 	mm	13	14	15	17	19	22
Codice	A 3116	1113	1114	1115	1117	1119	1122
A 3116/11	Cad. €	11,10	11,10	11,10	11,10	11,10	12,10

 **12,5 mm**
**MISURE AMERICANE**
 Tipo corto a bocca poligonale  - DIN 3124

Per dadi 	pollici	$\frac{3}{8}$	$\frac{7}{16}$	$\frac{1}{2}$	$\frac{9}{16}$	$\frac{19}{32}$	$\frac{5}{8}$	$\frac{11}{16}$	$\frac{3}{4}$	$\frac{25}{32}$
Codice	A 3116	2201	2202	2203	2204	2205	2206	2207	2208	2209
A 3116/22	Cad. €	3,45	3,45	3,45	3,45	3,70	3,75	4,25	4,55	4,70
Per dadi 	pollici	$\frac{13}{16}$	$\frac{7}{8}$	$\frac{15}{16}$	1	$1\frac{1}{16}$	$1\frac{1}{8}$	$1\frac{3}{16}$	$1\frac{1}{4}$	
Codice	A 3116	2210	2211	2212	2213	2214	2215	2216	2217	
A 3116/22	Cad. €	4,80	5,20	5,25	8,40	8,65	8,90	9,60	10,10	

 Tipo con bocca per viti "TORX"[®] 

Apertura "TORX" [®]	E 10	E 12	E 14	E 16	E 18	E 20	E 22	E 24	
Codice	A 3116	2510	2512	2514	2516	2518	2520	2522	2524
A 3116/25	Cad. €	6,00	6,00	6,00	6,00	6,00	5,30	5,95	7,50

 Supporti per bussole con attacco  da $\frac{1}{2}$ " (12,5 mm) → A 9 pag. 141

Accessori per chiavi a bussola

 Attacco $\frac{1}{2}$ " - In acciaio al cromo-vanadio - Esecuzione cromata

 Raccordi riduttori e aumentatori -  pz. 1

Attacco	$\frac{1}{2}$ " - $\frac{3}{8}$ "	$\frac{1}{2}$ " - $\frac{3}{4}$ "
Codice	A 3116 3001	A 3116 3002
A 3116/3	Cad. € 5,25	11,10

**Assortimento di 6 raccordi**
 3 raccordi aumentatori con attacco $\frac{1}{4}$ " e $\frac{3}{8}$ " - $\frac{3}{8}$ " e $\frac{1}{2}$ " - $\frac{1}{2}$ " e $\frac{3}{4}$ "

 3 raccordi riduttori con attacco $\frac{3}{8}$ " e $\frac{1}{4}$ " - $\frac{1}{2}$ " e $\frac{3}{8}$ " - $\frac{3}{4}$ " e $\frac{1}{2}$ "

Su termoformato adatto anche per l'inserimento in cassette di carrelli portautensili

Codice A 3116 3600	A 3116/36	Cad. € 49,00	 1
--------------------	------------------	---------------------	---

**Snodo cardanico**

Codice A 3116 4000	A 3116/4	Cad. € 15,80	 10
--------------------	-----------------	---------------------	--

**Leva a cricchetto con quadro reversibile ed estraibile**

Lunghezza totale 270 mm

Codice A 3116 6000	A 3116/6	Cad. € 49,00	 1
--------------------	-----------------	---------------------	---

**Leva a cricchetto con collegamento di sicurezza e sbloccaggio rapido**
 Sbloccaggio rapido della chiave a bussola tramite **pressione del pulsante** a molla che ritrae la sfera di tenuta nel quadro di manovra

Lunghezza totale 275 mm

Codice A 3116 7000	A 3116/7	Cad. € 59,90	 1
--------------------	-----------------	---------------------	---



Attacco 1/2" - In acciaio al cromo-vanadio - Esecuzione cromata

Leva a "T" con attacco scorrevole

Codice A 3116 1200	A 3116/12	Cad. €	16,90		5
--------------------	------------------	--------	--------------	--	---

Attacco scorrevole, adatto per prolunghe A 3116/13

Codice A 3116 1250	A 3116/125	Cad. €	4,90		20
--------------------	-------------------	--------	-------------	--	----

Prolunghe - pz. 10

Lunghezza totale	mm	75	125	250
Codice		A 3116 1301	A 3116 1302	A 3116 1303
A 3116/13	Cad. €	8,90	9,90	16,90

Chiave a "T" con asta di manovra scorrevole ed attacco 1/2" con snodo cardanico - Lunghezza totale 500 mm

Codice A 3116 1400	A 3116/14	Cad. €	88,90		1
--------------------	------------------	--------	--------------	--	---

Bussole intermedie porta inserti → A 5 pag. 57



Attacco 1/2" - In acciaio al cromo-vanadio - Esecuzione cromata

Tipo corto per viti con esagono incassato - DIN 7422 - Lunghezza totale 42 mm - pz. 10

Per viti con	mm	4	5	6	8	10	12	14	17	19
Codice	A 3116 ...	5104	5105	5106	5108	5110	5112	5114	5117	5119
A 3116/51	Cad. €	19,70	19,70	19,70	19,70	19,70	19,70	19,70	19,70	19,70

Tipo medio per viti con esagono incassato - DIN 7422 - Lunghezza totale 55 mm - pz. 10

Per viti con	mm	4	5	6	7	8
Codice		A 3116 5204	A 3116 5205	A 3116 5206	A 3116 5207	A 3116 5208
A 3116/52	Cad. €	9,05	8,95	8,95	9,00	9,10
Per viti con	mm	10	12	14	17	19
Codice		A 3116 5210	A 3116 5212	A 3116 5214	A 3116 5217	A 3116 5219
A 3116/52	Cad. €	9,55	9,90	11,00	12,20	16,00

Tipo lungo per viti con esagono incassato - DIN 7422 - Lunghezza totale 100 mm - pz. 10

Per viti con	mm	5	6	8	10	12
Codice		A 3116 5305	A 3116 5306	A 3116 5308	A 3116 5310	A 3116 5312
A 3116/53	Cad. €	9,05	9,10	10,20	10,40	11,30

Tipo corto per viti con intaglio - Lunghezza totale 42 mm

Tagliente	mm	13x2	19x3
Codice		A 3116 5713	A 3116 5719
A 3116/57	Cad. €	10,90	10,90

Tipo per viti con impronta a croce «PHILLIPS» - Lunghezza totale 55 mm - pz. 10

Punta DIN	PH 3	PH 4	
Codice	A 3116 6103	A 3116 6104	
A 3116/61	Cad. €	7,85	7,85
Per viti con gambo Ø	mm	5,3÷7,2	7,3÷12,7

Tipo per viti con impronta «TORX®» - Lunghezza totale 55 mm - pz.10

Per viti «TORX®»	T 20	T 25	T 27	T 30	T 40	T 45	T 50	T 55	T 60
Codice	A 3116 ...	6520	6525	6527	6530	6540	6545	6550	6555
A 3116/65	Cad. €	7,85	7,85	7,85	7,85	7,85	7,85	8,75	9,75
	mm	3,86	4,43	4,99	5,52	6,65	7,82	8,83	11,22

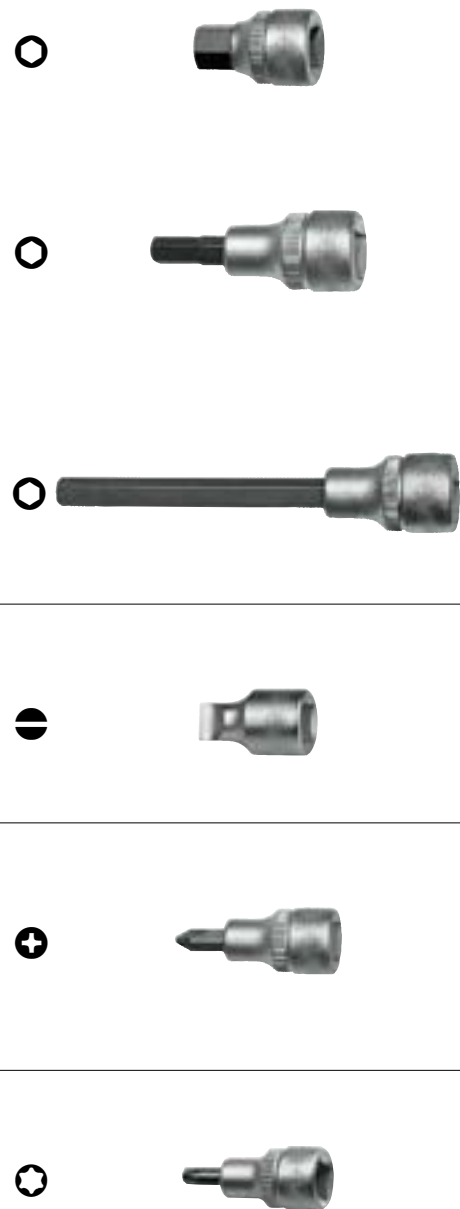

Assortimenti di chiavi a bussola
Attacco $\frac{3}{4}$ "

In acciaio al cromo-vanadio - Esecuzione cromata



20 mm

Composto da 15 utensili:11 chiavi a bussola poligonali $\frac{3}{4}$ " da 21 - 22 - 24 - 27 - 30 - 32 - 36 - 38 - 41 - 46 - 50 mm

1 leva a cricchetto, lunghezza 500 mm

1 leva a T con attacco scorrevole

1 prolunga, lunghezza 200 mm

1 prolunga, lunghezza 400 mm

In cassetta di lamiera, dimensioni LxPxh 540x190x85 mm

Peso 13,2 kg

Codice	A 3117/2	Cad. €	652,00		1
--------	----------	--------	--------	--	---

Composto da 18 utensili:12 chiavi a bussola poligonali $\frac{3}{4}$ " da 19 - 21 - 22 - 24 - 27 - 30 - 32 - 36 - 38 - 41 - 46 - 50 mm

1 leva a cricchetto, lunghezza 500 mm

1 leva a T con attacco scorrevole

1 prolunga, lunghezza 100 mm

1 prolunga, lunghezza 200 mm

1 prolunga, lunghezza 400 mm

1 snodo cardanico

In cassetta di lamiera, dimensioni LxPxh 540x190x85 mm

Peso 14,5 kg

Codice	A 3117/4	Cad. €	771,00		1
--------	----------	--------	--------	--	---



Chiavi a bussola poligonali
Attacco $\frac{3}{4}$ " - In acciaio al cromo-vanadio - Esecuzione cromata - DIN 3124

Per dadi $\frac{3}{4}$ "	mm	19	21	22	24	27	30
Codice	A 3118 ...	2019	2021	2022	2024	2027	2030
A 3118/2	Cad. €	14,20	14,90	11,70	16,30	18,30	20,30
Per dadi $\frac{3}{4}$ "	mm	32	36	38	41	46	50
Codice	A 3118 ...	2032	2036	2038	2041	2046	2050
A 3118/2	Cad. €	21,30	25,80	27,30	30,80	36,60	26,10



Accessori per chiavi a bussola
Attacco $\frac{3}{4}$ " - In acciaio al cromo-vanadio - Esecuzione cromata

Raccordi riduttori e aumentatori - pz. 10

Attacco	$\frac{3}{4}$ " - $\frac{1}{2}$ "	$\frac{3}{4}$ " - 1"	
Codice	A 3118 3001	A 3118 3002	
A 3118/3	Cad. €	19,70	32,10



Snodo cardanico

Codice	A 3118 4000	A 3118/4	Cad. €	86,50		1
--------	-------------	----------	--------	-------	--	---



Leva a cricchetto reversibile

Lunghezza totale 500 mm

Codice	A 3118 5000	A 3118/5	Cad. €	172,00		1
--------	-------------	----------	--------	--------	--	---



Leva a T con attacco scorrevole

Codice	A 3118 6000	A 3118/6	Cad. €	64,50		1
--------	-------------	----------	--------	-------	--	---



Prolunghe - pz. 1

Lunghezza totale	mm	100	200	400
Codice	A 3118 7100	A 3118 7200	A 3118 7400	
A 3118/7	Cad. €	19,00	38,00	44,00



Chiavi a bussola con inserto $\frac{3}{4}$ "
Attacco $\frac{3}{4}$ " - In acciaio al cromo-vanadio - Esecuzione cromata - DIN 7422 - pz. 1

Per viti con $\frac{3}{4}$ "	mm	14	17	19	22
Codice	A 3118 9014	A 3118 9017	A 3118 9019	A 3118 9022	
A 3118/9	Cad. €	25,70	25,70	25,70	25,70



ABC TOOLS Assortimento di chiavi a bussola

Attacco 1" 

In acciaio al cromo-vanadio - Esecuzione cromata

Teste lucide

Composto da 12 utensili:

8 chiavi a bussola poligonali  da 46 - 50 - 55 - 60 - 65 - 70 - 75 - 80 mm

1 leva a T con attacco scorrevole, lunghezza 540 mm

1 testa a cricchetto, lunghezza 165 mm (per prolungare il cricchetto usare la leva a T)

1 prolunga, lunghezza 200 mm

1 prolunga, lunghezza 400 mm

In cassetta di lamiera

Dimensioni LxPxA 560x250x115 mm

Peso 29 kg

Codice A 3119 1000	A 3119/1	Cad. €	1.150,00		1
--------------------	----------	--------	----------	---	---





1

25 mm

ABC TOOLS Chiavi a bussola poligonali

Attacco 1" - In acciaio al cromo-vanadio - Esecuzione cromata - DIN 3124

Con bloccaggio di sicurezza e pulsante per sganciamento rapido

Per dadi 	mm	36	41	46	50	55
Codice		A 3120 1136	A 3120 1141	A 3120 1146	A 3120 1150	A 3120 1155
A 3120/11	Cad. €	25,50	30,00	33,20	39,90	45,80
Per dadi 	mm	60	65	70	75	80
Codice		A 3120 1160	A 3120 1165	A 3120 1170	A 3120 1175	A 3120 1180
A 3120/11	Cad. €	54,50	67,50	77,50	89,00	96,00



ABC TOOLS Accessori per chiavi a bussola

Attacco 1" - In acciaio al cromo-vanadio - Esecuzione cromata

Con bloccaggio di sicurezza e pulsante per sganciamento rapido

Raccordo riduttore - Attacco  - 

Codice A 3120 2000	A 3120/2	Cad. €	43,90		1
--------------------	----------	--------	-------	---	---







Testa a cricchetto - Senza leva

Da utilizzare con leva di manovra A 3120/33

Lunghezza totale 165 mm

Codice A 3120 3000	A 3120/3	Cad. €	227,00		1
--------------------	----------	--------	--------	---	---



Leva di manovra

Da utilizzare con testa a cricchetto A 3120/3 o attacco scorrevole A 3120/45

Lunghezza totale 540 mm

Codice A 3120 3300	A 3120/33	Cad. €	68,50		1
--------------------	-----------	--------	-------	---	---



Testa a cricchetto completa di leva

Composto da: testa a cricchetto A 3120/3 e leva di manovra A 3120/33

Lunghezza totale 690 mm

Codice A 3120 4000	A 3120/4	Cad. €	296,00		1
--------------------	----------	--------	--------	---	---



Attacco scorrevole

Da utilizzare con leva di manovra A 3120/33

Codice A 3120 4500	A 3120/45	Cad. €	63,00		1
--------------------	-----------	--------	-------	---	---



Leva a T con attacco scorrevole

Composto da: leva di manovra A 3120/33 e attacco scorrevole A 3120/45

Lunghezza totale 540 mm

Codice A 3120 5000	A 3120/5	Cad. €	132,00		1
--------------------	----------	--------	--------	---	---



Prolunghe -  pz. 1

Lunghezza totale	mm	200	400
Codice		A 3120 7200	A 3120 7400
A 3120/7	Cad. €	55,50	91,50





Assortimenti di chiavi a bussola esagonali

Attacco 1/4" - In acciaio al cromo-vanadio - Esecuzione cromata - Teste lucide
In cassetta di resina sintetica antiurto con alloggiamenti in schiuma

6,3 mm

MISURE METRICHE

Composto da 38 utensili

- 10 chiavi a bussola esagonali da 5,5 - 6 - 7 - 8 - 9 - 10 - 11 - 12 - 13 - 14 mm - Mod. 850
- 5 inserti per viti con esagono incassato da 3 - 4 - 5 - 6 - 7 mm - Mod. 2204
- 3 inserti per viti ad intaglio da 4,5 - 6,5 - 8 mm - Mod. 2208
- 3 inserti per viti «PHILLIPS» - Punta DIN 1 - 2 - 3 - Mod. 2215
- 3 inserti per viti «POZIDRIV» - Punta 1 - 2 - 3 - Mod. 2216
- 7 inserti per viti «TORX» TAMPER gr. T10 - T15 - T20 - T25 - T27 - T30 - T40 - Mod. 2223
- 1 leva a cricchetto, lunghezza 115 mm - Mod. 863 HP
- 1 portabussola con impugnatura, lunghezza 134 mm - Mod. 866 U
- 2 prolunghe, lunghezza 50 e 100 mm - Mod. 867-2 - 868
- 1 bussola portainseri con attacco 1/4" - 1/4" - Mod. 2250
- 1 bussola portainseri con attacco 1/4" - 1/4" - Mod. 2304
- 1 snodo cardanico, lunghezza 36,5 mm - Mod. 869

Con alloggiamento del cricchetto e portabussolle che consente di averli sempre pronti all'uso

In cassetta di materiale plastico con rivestimento antiscivolo

Dimensioni chiuso 180x98x52 mm

Codice A 3121 0000	A 3121/0	Cad. €	397,00		1
---------------------------	-----------------	--------	---------------	--	---



**HiPer
inSide**

Composto da 36 utensili

- 11 chiavi a bussola esagonali da 5 - 5,5 - 6 - 7 - 8 - 9 - 10 - 11 - 12 - 13 - 14 mm - Mod. 850
- 7 inserti per viti con esagono incassato da 2 - 2,5 - 3 - 4 - 5 - 6 - 8 mm - Mod. 2204
- 4 inserti per viti ad intaglio da 4 - 4,5 - 5,5 - 6,5 mm - Mod. 2208
- 2 inserti per viti «PHILLIPS» - Punta DIN 1 - 2 - Mod. 2215
- 2 inserti per viti «POZIDRIV» - Punta 1 - 2 - Mod. 2216
- 6 inserti per viti «TORX» TAMPER gr. T10 - T15 - T20 - T25 - T30 - T40 - Mod. 2223
- 1 bussola portainseri con attacco 1/4" - 1/4" - Mod. 2239-3
- 1 leva a cricchetto, lunghezza 115 mm - Mod. 863 HP B
- 1 adattatore 1/4 - 1/4, lunghezza 50 mm - Mod. 2238-1
- 1 adattatore 1/4 - 1/4, lunghezza 25 mm - Mod. 2304

In valigetta in ABS resistente agli urti con alloggiamento per gli utensili in materiale espanso, adatto per occupare 1/9 dei cassetti dei carrelli

Codice A 3121 3000	A 3121/3	Cad. €	418,00		1
---------------------------	-----------------	--------	---------------	--	---



**HiPer
inSide**

LxPxh 187x125x39 mm

Composto da 33 utensili

- 11 chiavi a bussola esagonali da 4 - 5 - 6 - 7 - 8 - 9 - 10 - 11 - 12 - 13 - 14 mm - Mod. 850
- 5 chiavi a bussola **rivestite al TiN** con inserto ad esagono da 3 - 4 - 5 - 6 - 8 mm - Mod. 8501
- 4 chiavi a bussola **rivestite al TiN** con inserto ad intaglio da 3,5 - 4 - 5,5 - 8 mm - Mod. 8503
- 4 chiavi a bussola **rivestite al TiN** con inserto «PHILLIPS» - Punta DIN 1 - 2 - 3 - 4 - Mod. 8506
- 3 chiavi a bussola **rivestite al TiN** con inserto «POZIDRIV» - Punta 1 - 2 - 3 - Mod. 8507
- 1 leva a cricchetto, lunghezza 115 mm - Mod. 863 HP
- 1 leva a T con attacco scorrevole, lunghezza 115 mm - Mod. 865
- 1 portabussola con impugnatura, lunghezza 134 mm - Mod. 866 U
- 2 prolunghe, lunghezza 50 e 150 mm - Mod. 867-2 - 868
- 1 snodo cardanico, lunghezza 36,5 mm - Mod. 869

In valigetta in ABS resistente agli urti con alloggiamento per gli utensili in materiale espanso, adatto per occupare 1/9 dei cassetti dei carrelli

Codice A 3121 3300	A 3121/33	Cad. €	581,00		1
---------------------------	------------------	--------	---------------	--	---



**HiPer
inSide**

LxPxh 185x153x52 mm

Composto da 36 utensili

- 10 chiavi a bussola esagonali da 5,5 - 6 - 7 - 8 - 9 - 10 - 11 - 12 - 13 - 14 mm - Mod. 850
- 5 inserti per viti con esagono incassato da 3 - 4 - 5 - 6 - 7 mm - Mod. 2204
- 3 inserti per viti ad intaglio da 4,5 - 6,5 - 8 mm - Mod. 2208
- 3 inserti per viti «PHILLIPS» - Punta DIN 1 - 2 - 3 - Mod. 2215
- 3 inserti per viti «POZIDRIV» - Punta 1 - 2 - 3 - Mod. 2216
- 7 inserti per viti «TORX» TAMPER gr. T10 - T15 - T20 - T25 - T27 - T30 - T40 - Mod. 2223
- 1 bussola portainseri con attacco 1/4" - 1/4" - Mod. 2250
- 1 leva a cricchetto, lunghezza 115 mm - Mod. 863 HP
- 1 portabussola con impugnatura, lunghezza 134 mm - Mod. 866 U
- 2 prolunghe, lunghezza 50 e 100 mm - Mod. 867

In valigetta in ABS resistente agli urti con alloggiamento per gli utensili in materiale espanso, adatto per occupare 1/9 dei cassetti dei carrelli

Codice A 3121 3600	A 3121/36	Cad. €	417,00		1
---------------------------	------------------	--------	---------------	--	---



**HiPer
inSide**

LxPxh 185x153x52 mm

Composto da 30 utensili

- 12 chiavi a bussola esagonali da 4 - 5 - 5,5 - 6 - 7 - 8 - 9 - 10 - 11 - 12 - 13 - 14 mm - Mod. 850
- 5 chiavi a bussola **rivestite al TiN** con inserto ad esagono da 3 - 4 - 5 - 6 - 8 mm - Mod. 8501
- 3 chiavi a bussola **rivestite al TiN** con inserto ad intaglio da 3,5 - 5,5 - 8 mm - Mod. 8503
- 2 chiavi a bussola **rivestite al TiN** con inserto «PHILLIPS» - Punta DIN 1 e 2 - Mod. 8506
- 2 chiavi a bussola **rivestite al TiN** con inserto «POZIDRIV» - Punta 1 e 2 - Mod. 8507
- 1 leva a cricchetto, lunghezza 115 mm
- 1 leva a T con attacco scorrevole lunghezza 115 mm - Mod. 865
- 1 portabussola con impugnatura, lunghezza 134 mm - Mod. 866 U
- 2 prolunghe, lunghezza 50 e 150 mm - Mod. 867-2 - 868
- 1 snodo cardanico, lunghezza 36,5 mm - Mod. 869

In valigetta in ABS resistente agli urti con alloggiamento per gli utensili in materiale espanso, adatto per occupare 1/9 dei cassetti dei carrelli

Codice A 3121 4000	A 3121/4	Cad. €	524,00		1
---------------------------	-----------------	--------	---------------	--	---



**HiPer
inSide**

LxPxh 185x153x52 mm

HAZET Assortimenti di chiavi a bussola esagonali

Attacco $\frac{1}{4}$ " - In acciaio al cromo-vanadio - Esecuzione cromata - Teste lucide
In cassetta di resina sintetica antiurto con alloggiamenti in schiuma

$\frac{1}{4}$ 6,3 mm

MISURE METRICHE

Composto da 33 utensili

- 11 chiavi a bussola esagonali $\frac{1}{4}$ " da 5 - 5,5 - 6 - 7 - 8 - 9 - 10 - 11 - 12 - 13 - 14 mm - Mod. 850
- 5 chiavi a bussola con bocca «TORX®» E5 - E6 - E7 - E8 - E10 - Mod. 850E
- 4 chiavi a bussola al TiN con inserto ad esagono $\frac{1}{4}$ " da 3 - 4 - 5 - 6 mm - Mod. 8501
- 1 chiave a bussola al TiN con inserto ad intaglio $\frac{1}{4}$ " da 5,5 mm - Mod. 8503
- 1 chiave a bussola al TiN con inserto «PHILLIPS®» $\frac{1}{4}$ " - Punta DIN 2 - Mod. 8506
- 5 chiavi a bussola al TiN con inserto «TORX®» T10 - T15 - T20 - T25 - T30 - Mod. 8502
- 1 leva a cricchetto, lunghezza 115 mm - Mod. 863 HP
- 1 prolunga orientabile a testa sferica, lunghezza 100 mm - Mod. 871-4
- 1 portabussola con impugnatura, lunghezza 134 mm - Mod. 866 U
- 2 prolunghe, lunghezza 50 e 150 mm - Mod. 867-2 - 868
- 1 snodo cardanico, lunghezza 36,5 mm - Mod. 869

In valigetta in ABS resistente agli urti con alloggiamento per gli utensili in materiale espanso, adatto per occupare 1/9 dei cassetti dei carrelli

Codice A 3121 6000	A 3121/6	Cad. €	634,00		1
--------------------	----------	--------	--------	--	---



LxPxh 185x153x52 mm

Composto da 19 utensili

- 6 chiavi a bussola esagonali $\frac{1}{4}$ " da 5 - 5,5 - 6 - 7 - 8 - 10 mm - Mod. 850
- 6 chiavi a bussola al TiN con inserto ad esagono $\frac{1}{4}$ " da 2,5 - 3 - 4 - 5 - 6 - 8 mm - Mod. 8501
- 3 chiavi a bussola al TiN con inserto «PHILLIPS®» $\frac{1}{4}$ " - Punta DIN 1 - 2 - 3 - Mod. 8506
- 1 bussola portainseri attacco $\frac{1}{4}$ " - $\frac{1}{4}$ " - Mod. 2250-1
- 1 impugnatura a cricchetto reversibile, lunghezza 100 mm - Mod. 863 Q
- 2 prolunghe, lunghezza 50 e 150 mm - Mod. 867-2 - 868

Codice A 3121 8000	A 3121/8	Cad. €	379,00		1
--------------------	----------	--------	--------	--	---



impugnatura
prolunga
chiave a bussola



LxPxh 167x97x37 mm

HAZET Assortimento di utensili combinati

In acciaio al cromo-vanadio - Esecuzione cromata - Teste lucide

Composto da 46 utensili:

Attacco $\frac{1}{4}$ "

- 12 chiavi a bussola esagonali $\frac{1}{4}$ " da 4 - 4,5 - 5 - 5,5 - 6 - 7 - 8 - 9 - 10 - 11 - 12 - 13 mm - Mod. 850
- 1 leva a cricchetto
- 1 portabussola con impugnatura - Mod. 866 U
- 1 prolunga da 100 mm - Mod. 867-4
- 1 snodo cardanico - Mod. 869
- 2 bussola portainseri con attacco $\frac{1}{4}$ " - $\frac{1}{4}$ " e attacco $\frac{1}{4}$ " - $\frac{3}{8}$ " Mod. 2250
- 5 inserti per viti con esagono incassato $\frac{1}{4}$ " da 3 - 4 - 5 - 6 - 8 mm - Mod. 2204
- 4 inserti per viti con intaglio $\frac{1}{4}$ " da 4 - 6 - 8 - 9 mm - Mod. 2208
- 2 inserti per viti «PHILLIPS®» $\frac{1}{4}$ " - Punta DIN 1 - 2 - Mod. 2215
- 2 inserti per viti «POZIDRIV®» $\frac{1}{4}$ " - Punta 1 - 2 - Mod. 2216

Attacco $\frac{3}{8}$ "

- 12 chiavi a bussola esagonali $\frac{3}{8}$ " da 10-11-12-13-14-15-16-17-18-19-21-22 mm - Mod. 880
- 1 leva a cricchetto
- 1 prolunga da 150 mm - Mod. 8821-6
- 1 snodo cardanico - Mod. 8820

In valigetta in ABS resistente agli urti con alloggiamento per gli utensili in materiale espanso, adatto per occupare $\frac{1}{3}$ dei cassetti dei carrelli

Codice A 3121 8500	A 3121/85	Cad. €	938,00		1
--------------------	-----------	--------	--------	--	---

$\frac{1}{4}$ 6,3 mm - $\frac{3}{8}$ 12,5 mm



LxPxh 355x235x65 mm

HAZET Chiavi a bussola

Attacco $\frac{1}{4}$ "

In acciaio al cromo-vanadio - Esecuzione cromata - Teste lucide

Tipo con bocca esagonale $\frac{1}{4}$ " - MISURE METRICHE

A 3122/1 - Esecuzione corta - Lunghezza totale 25 mm - DIN 3124 - ISO 2725-1 - pz. 10

A 3122/11 - Esecuzione lunga - Lunghezza totale 50 mm - pz. 10

Per dadi $\frac{1}{4}$ "	mm	4	4,5	5	5,5	6	7	8
Codice	A 3122	1004	1045	1005	1055	1006	1007	1008
A 3122/1	Cad. €	13,50	13,50	13,50	13,50	13,50	13,50	12,20
Codice	A 3122	1104	—	1105	1155	1106	1107	1108
A 3122/11	Cad. €	36,70	—	36,70	37,80	37,80	37,80	37,80
Per dadi $\frac{3}{8}$ "	mm	9	10	11	12	13	14	
Codice	A 3122	1009	1010	1011	1012	1013	1014	
A 3122/1	Cad. €	13,50	11,90	13,50	14,60	12,60	14,60	
Codice	A 3122	1109	1110	1111	1112	1113	—	
A 3122/11	Cad. €	37,80	38,00	38,00	38,60	38,60	—	

$\frac{1}{4}$ 6,3 mm



A 3122/1



A 3122/11

HAZET Chiavi a bussola

Attacco $\frac{1}{4}$ "

In acciaio al cromo-vanadio - Esecuzione cromata - Teste lucide

$\frac{1}{4}$ 6,3 mm

Tipo con bocca esagonale $\frac{1}{2}$ " - MISURE AMERICANE

Lunghezza totale 25 mm - pz. 10

Per dadi pollici	$\frac{3}{16}$	$\frac{7}{32}$	$\frac{1}{4}$	$\frac{9}{32}$	$\frac{5}{16}$	$\frac{11}{32}$	$\frac{3}{8}$	$\frac{7}{16}$	$\frac{1}{2}$	$\frac{9}{16}$
Codice	A 3122 ... 2001	2002	2003	2004	2005	2006	2007	2008	2009	2010
A 3122/2	Cad. € 14,70	14,70	14,70	14,70	14,70	14,70	14,70	14,70	15,80	15,80



Tipo con bocca per viti «TORX®» - Lunghezza totale 25 mm - pz. 10

Grandezza «TORX®»	E 4	E 5	E 6	E 7	E 8	E 10	E 11
Codice	A 3122 ... 3004	3005	3006	3007	3008	3010	3011
A 3122/3	Cad. € 16,50	16,50	16,50	16,50	16,50	17,10	17,10



Supporti portabussola, con fori per l'applicazione a parete - Forniti senza bussola

Adatti per 16 bussole con attacco $\frac{1}{4}$ " da $\frac{1}{4}$ " (6,3 mm)

Lunghezza totale	mm	250	410
Codice		A 3122 3901	A 3122 3902
A 3122/39	Cad. €	7,90	5,90
Con supporto in		mat. plastico	metallo

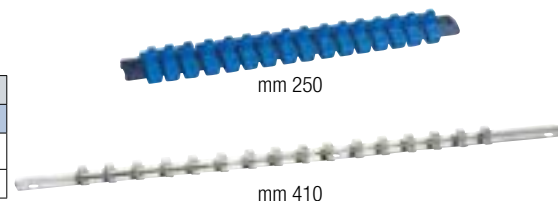

HAZET Accessori per chiavi a bussola

Attacco $\frac{1}{4}$ " - In acciaio al cromo-vanadio - Esecuzione cromata

Leva a cricchetto reversibili con levetta - DIN 3122 - ISO 3315

Cricchetto a 20 denti - Lunghezza totale 115 mm - pz. 5

Codice A 3122 4115	A 3122/4	Cad. €	93,50	10
--------------------	----------	--------	-------	----

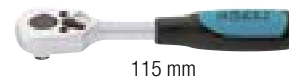

115 mm

Leva a cricchetto reversibile con levetta e testa piegata

Per operare in spazi di difficile accesso senza arrecare danni alla mano - Lunghezza totale 115 mm

Codice A 3122 4200	A 3122/42	Cad. €	99,00	5
--------------------	-----------	--------	-------	---



Leva a cricchetto reversibile con collegamento di sicurezza e pulsante per sbloccaggio rapido

DIN 3122 - ISO 3315 - Lunghezza totale 115 mm

Codice A 3122 4300	A 3122/43	Cad. €	118,50	5
--------------------	-----------	--------	--------	---



Leva a cricchetto reversibile con snodo

Regolabile da 0°-90° sia verso l'alto che verso il basso - Lunghezza totale 135 mm

Codice A 3122 4700	A 3122/47	Cad. €	149,00	5
--------------------	-----------	--------	--------	---



Leva a cricchetto HiPER - High Performance

Corpo interamente in acciaio forgiato di alta qualità, resistente alla corrosione

Impugnatura ergonomica antiscivolo, insensibile ai liquidi dei freni con specifiche DOT 4

Protetta contro l'infiltrazione di polvere e residui

Con dentatura fine a 90 denti e angolo di manovra minimo di 4°, ideale per spazi ristretti

L'utilizzo di innovativi lubrificanti nel meccanismo del cricchetto permette una durata prolungata

Coppia di serraggio statica, testata VPA, secondo DIN 3122: 120 Nm

Testata per oltre 50.000 serraggi - ISO 3315

Lunghezza totale 115 mm

Codice A 3122 5500	A 3122/55	Cad. €	108,00	5
--------------------	-----------	--------	--------	---



4° 120 Nm

Leva a "T" con attacco scorrevole - DIN 3122 - ISO 3315 - Lunghezza totale 115 mm

Codice A 3122 6000	A 3122/6	Cad. €	23,70	10
--------------------	----------	--------	-------	----





Accessori per chiavi a bussola

Attacco 1/4" - In acciaio al cromo-vanadio - Esecuzione cromata

Prolunghe - pz. 10

Lunghezza totale	mm	50	100	150
Codice		A 3122 7050	A 3122 7100	A 3122 7150
A 3122/7	Cad. €	21,90	25,30	27,50

Prolunghe orientabili con quadro 1/4" a forma sferoconica

Angolo di manovra di 8° su tutti i lati, per manovrare in zone di difficile accesso - pz. 10

Lunghezza totale	mm	25	100
Codice		A 3122 8025	A 3122 8100
A 3122/8	Cad. €	28,70	35,20
Angolo di manovra minimo		8°	8°

Portabussole con impugnatura - DIN 3122 - ISO 3315 - Lunghezza totale 134 mm

Codice A 3122 9000	A 3122/9	Cad. €	37,80	5
--------------------	----------	--------	-------	---

Snodo cardanico - DIN 3123 - ISO 3316 - Lunghezza totale 36,5 mm

Codice A 3122 1200	A 3122/12	Cad. €	54,50	10
--------------------	-----------	--------	-------	----

Prolunga flessibile - Lunghezza totale 150 mm

Codice A 3122 1300	A 3122/13	Cad. €	46,10	10
--------------------	-----------	--------	-------	----

Raccordo aumentatore attacco 1/4" - 3/8" - DIN 3123 - ISO 3316 - Lunghezza totale 25 mm

Codice A 3122 1400	A 3122/14	Cad. €	24,30	10
--------------------	-----------	--------	-------	----

Bussola portainseriti attacco 1/4" - 1/4" - Lunghezza totale 25 mm

Codice A 3122 1600	A 3122/16	Cad. €	26,50	1
--------------------	-----------	--------	-------	---

6,3 mm



Chiavi a bussola con inserto

Attacco 1/4"

In acciaio al cromo-vanadio con rivestimento al TiN (Nitruro di Titanio) per una resistenza maggiore all'usura e alla ruggine

Lunghezza totale 28 mm

Tipo per viti con esagono incassato - pz. 10

Per viti con	mm	2,5	3	4	5	6	8
Codice	A 3122	1725	1703	1704	1705	1706	1708
A 3122/17	Cad. €	16,50	16,50	16,50	16,50	16,50	16,50
Lunghezza totale	mm	28	28	28	28	28	28

*Fino ad esaurimento scorte interamente in acciaio al cromo-vanadio



Tipo per viti con intaglio - pz. 10

Tagliante	mm	3,5x0,6	4x0,8	5,5x1	8x1,2
Codice		A 3122 1835	A 3122 1804	A 3122 1855	A 3122 1808
A 3122/18	Cad. €	16,50	16,50	16,50	16,50



Tipo per viti con impronta a croce «PHILLIPS» - pz. 10

Punta DIN	PH 1	PH 2	PH 3	PH 4	
Codice	A 3122 1901	A 3122 1902	A 3122 1903	A 3122 1904	
A 3122/19	Cad. €	16,50	16,50	16,50	16,50



Tipo per viti con impronta a croce «POZIDRIV» - pz. 10

Punta	PZ 1	PZ 2	
Codice	A 3122 2101	A 3122 2102	
A 3122/21	Cad. €	18,40	18,40



Tipo per viti «TORX» - pz. 10

Apertura «TORX»	T 8	T 9	T 10	T 15	T 20	T 25	T 27	T 30	T 40	
Codice	A 3122	2208	2209	2210	2215	2220	2225	2227	2230	2240
A 3122/22	Cad. €	20,40	20,40	20,40	20,40	20,40	20,60	20,60	20,60	20,60





Assortimenti di chiavi a bussola

Attacco $\frac{3}{8}$ " - In acciaio al cromo-vanadio - Esecuzione cromata - Teste lucide

10 mm

MISURE METRICHE

Composto da 16 utensili

- 11 chiavi a bussola esagonali \odot da 8 - 10 - 11 - 12 - 13 - 14 - 15 - 17 - 19 - 21 - 22 mm - Mod. 880
- 1 leva a cricchetto, lunghezza 200 mm
- 1 leva a T con attacco scorrevole, lunghezza 200 mm - Mod. 8815
- 1 snodo cardanico, lunghezza 47 mm - Mod. 8820
- 2 prolunghe, lunghezza 130 e 255 mm - Mod. 8821

In valigetta in ABS resistente agli urti con alloggiamento per gli utensili in materiale espanso, adatto per occupare $\frac{1}{3}$ dei cassetti dei carrelli

Codice A 3129 1000 **A 3129/1** Cad. € **499,50** 1



LxPxh 355x235x65 mm

Composto da 22 utensili

- 17 chiavi a bussola esagonali \odot da 6 - 7 - 8 - 9 - 10 - 11 - 12 - 13 - 14 - 15 - 16 - 17 - 18 - 19 - 20 - 21 - 22 mm - Mod. 880
- 1 leva a cricchetto, lunghezza 200 mm - Mod. 8816 HP
- 1 leva a T con attacco scorrevole, lunghezza 200 mm - Mod. 8815
- 1 snodo cardanico, lunghezza 47 mm - Mod. 8820
- 2 prolunghe, lunghezza 74 - 150 mm - Mod. 8821

In valigetta in ABS resistente agli urti con alloggiamento per gli utensili in materiale espanso, adatto per occupare $\frac{1}{3}$ dei cassetti dei carrelli

Codice A 3129 2200 **A 3129/22** Cad. € **595,00** 1



HiPer inside

LxPxh 355x235x65 mm

Composto da 32 utensili

- 16 chiavi a bussola esagonali \odot da 6 - 7 - 8 - 9 - 10 - 11 - 12 - 13 - 14 - 15 - 16 - 17 - 18 - 19 - 21 - 22 mm - Mod. 880
- 4 chiavi a bussola con inserto ad esagono da 4 - 5 - 6 - 8 mm - Mod. 8801
- 3 chiavi a bussola con inserto ad intaglio \ominus da 5,5 - 8 - 10 mm - Mod. 8803
- 3 chiavi a bussola con inserto «PHILLIPS» \oplus - Punta DIN 1 - 2 - 3 - Mod. 8806
- 1 leva a T con attacco scorrevole, lunghezza 200 mm - Mod. 8815
- 1 leva a cricchetto, lunghezza 200 mm
- 1 snodo cardanico, lunghezza 47 mm - Mod. 8820
- 3 prolunghe, lunghezza 75 - 130 - 255 mm - Mod. 8821

In valigetta in ABS resistente agli urti con alloggiamento per gli utensili in materiale espanso, adatto per occupare $\frac{1}{3}$ dei cassetti dei carrelli

Codice A 3129 3000 **A 3129/3** Cad. € **907,00** 1



HiPer inside

LxPxh 355x235x55 mm

Composto da 16 utensili

- 10 chiavi a bussola poligonali \odot da 10 - 11 - 12 - 13 - 14 - 15 - 17 - 19 - 21 - 22 mm - Mod. 880 Z
- 1 chiave a bussola esagonale \odot da 8 mm - Mod. 880
- 1 leva a T con attacco scorrevole, lunghezza 200 mm - Mod. 8815
- 1 leva a cricchetto, lunghezza 200 mm
- 1 snodo cardanico, lunghezza 47 mm - Mod. 8820
- 2 prolunghe, lunghezza 130 - 255 mm - Mod. 8821

In valigetta in ABS resistente agli urti con alloggiamento per gli utensili in materiale espanso, adatto per occupare $\frac{1}{3}$ dei cassetti dei carrelli

Codice A 3129 4000 **A 3129/4** Cad. € **499,50** 1



LxPxh 355x235x65 mm

Composto da 58 utensili

- 3 chiavi a bussola esagonali \odot da 6 - 7 - 8 - Mod. 880
- 14 chiavi a bussola poligonali \odot da 9 - 10 - 11 - 12 - 13 - 14 - 15 - 16 - 17 - 18 - 19 - 20 - 21 - 22 mm - Mod. 880 Z
- 14 chiavi a bussola poligonali \odot lunghe da 9 - 10 - 11 - 12 - 13 - 14 - 15 - 16 - 17 - 18 - 19 - 20 - 21 - 22 mm - Mod. 880 TZ
- 9 chiavi a bussola con inserto ad esagono \odot da 3 - 4 - 5 - 6 - 7 - 8 - 9 - 10 - 12 mm - Mod. 8801
- 3 chiavi a bussola con inserto ad intaglio \ominus da 5,5 - 8 - 10 mm - Mod. 8803
- 3 chiavi a bussola con inserto «PHILLIPS» \oplus - Punta DIN 2 - 3 - 4 - Mod. 8806
- 1 portabussole con impugnatura, lunghezza 135 mm - Mod. 8812 U
- 1 leva con testa snodata, lunghezza 250 mm - Mod. 8814
- 1 leva a T con attacco scorrevole, lunghezza 200 mm - Mod. 8815
- 1 leva a cricchetto reversibile, lunghezza 200 mm
- 1 snodo cardanico, lunghezza 47 mm - Mod. 8820
- 4 prolunghe, lunghezza 75 - 150 - 200 - 305 mm - Mod. 8821
- 1 prolunga flessibile, lunghezza 210 mm - Mod. 8830
- 1 raccordo con attacco \odot $\frac{3}{8}$ " - \blacksquare $\frac{1}{4}$ " - 8858

In cassetta di lamiera con alloggiamento per gli utensili in materiale espanso

Codice A 3129 6000 **A 3129/6** Cad. € **1.889,00** 1



HiPer inside

LxPxh 578x235x88 mm



Chiavi a bussola

Attacco $\frac{3}{8}$ " - In acciaio al cromo-vanadio - Esecuzione cromata - Teste lucide



MISURE METRICHE

Tipo a bocca esagonale - DIN 3124 - ISO 2725

A 3130/1 - Esecuzione corta - pz. 10

A 3130/11 - Esecuzione lunga - pz. 10

Per dadi \varnothing	mm	6	7	8	9	10	11	12	13	14
Codice	A 3130	1006	1007	1008	1009	1010	1011	1012	1013	1014
A 3130/1	Cad. €	16,20	16,20	16,20	16,20	13,90	16,20	16,20	13,90	18,00
Codice	A 3130	—	—	1108	1109	1110	1111	1112	1113	1114
A 3130/11	Cad. €	—	—	33,90	33,90	33,90	33,90	33,90	33,90	33,90
Per dadi \varnothing	mm	15	16	17	18	19	20	21	22	
Codice	A 3130	1015	1016	1017	1018	1019	1020	1021	1022	
A 3130/1	Cad. €	18,00	18,00	20,80	20,80	20,80	21,50	21,50	21,50	
Codice	A 3130	1115	1116	1117	1118	1119	1120	1121	1122	
A 3130/11	Cad. €	33,90	33,90	35,60	35,60	37,30	39,00	40,00	40,00	



Tipo a bocca poligonale - DIN 3124 - ISO 2725

A 3130/3 - Esecuzione corta - pz. 10

A 3130/32 - Esecuzione lunga - pz. 10

Per dadi \varnothing	mm	9	10	11	12	13	14	15
Codice	A 3130	3009	3010	3011	3012	3013	3014	3015
A 3130/3	Cad. €	16,20	13,90	16,20	16,20	13,90	18,00	18,00
Codice	A 3130	—	3210	3211	3212	3213	3214	3215
A 3130/32	Cad. €	—	33,90	33,90	33,90	33,90	33,90	33,90
Per dadi \varnothing	mm	16	17	18	19	20	21	22
Codice	A 3130	3016	3017	3018	3019	3020	3021	3022
A 3130/3	Cad. €	18,00	20,80	20,80	20,80	21,50	21,50	21,50
Codice	A 3130	—	3217	—	3219	—	—	3222
A 3130/32	Cad. €	—	35,60	—	37,30	—	—	40,00



Tipo con bocca per viti «TORX®» - pz. 10

Apertura «TORX®»	E 5	E 6	E 7	E 8	E 10	E 11	E 12	E 14
Codice	A 3130	4005	4006	4007	4008	4010	4011	4012
A 3130/4	Cad. €	23,00	23,00	23,00	23,00	23,00	24,40	24,60
							24,60	25,30



MISURE AMERICANE

Tipo corto a bocca poligonale - pz. 10

Per dadi \varnothing pollici	$\frac{3}{8}$	$\frac{7}{16}$	$\frac{1}{2}$	$\frac{9}{16}$	$\frac{19}{32}$	$\frac{5}{8}$
Codice	A 3130	8001	8002	8003	8004	8005
A 3130/8	Cad. €	16,20	16,20	16,20	18,10	18,10
						18,10
Per dadi \varnothing pollici	$\frac{11}{16}$	$\frac{3}{4}$	$\frac{25}{32}$	$\frac{13}{16}$	$\frac{7}{8}$	$\frac{15}{16}$
Codice	A 3130	8007	8008	8009	8010	8011
A 3130/8	Cad. €	20,80	20,80	21,50	21,50	21,50
						21,50



Supporti portabussole, con fori per l'applicazione a parete - Forniti senza bussole

Adatti per bussole con attacco $\frac{3}{8}$ " da $\frac{3}{8}$ " (10 mm)

Per bussole n°	11	16	
Codice	A 3130 9911	A 3130 9916	
A 3130/99	Cad. €	4,90	5,90
Con supporto in	materiale plastico		
	metallo		
Lunghezza totale	mm 250		
	420		





Accessori per chiavi a bussola

Attacco 3/8" - In acciaio al cromo-vanadio

Portabussole con impugnatura - Lunghezza totale 135 mm

Codice A 3131 2000	A 3131/2	Cad. €	49,50		5
--------------------	----------	--------	-------	--	---

Leva con testa snodata - DIN 3122 - ISO 3315

Lunghezza totale 250 mm

Codice A 3131 3000	A 3131/3	Cad. €	87,00		5
--------------------	----------	--------	-------	--	---

Leva a "T" con attacco scorrevole - DIN 3122 - ISO 3315

Lunghezza totale 200 mm

Codice A 3131 4000	A 3131/4	Cad. €	39,90		5
--------------------	----------	--------	-------	--	---

Leva a cricchetto reversibile con levetta - DIN 3122 - ISO 3315

Lunghezza totale 200 mm

Codice A 3131 5000	A 3131/5	Cad. €	107,00		5
--------------------	----------	--------	--------	--	---

Leva a cricchetto con collegamento di sicurezza e sbloccaggio rapido - DIN 3122 - ISO 3315

Sbloccaggio rapido della chiave a bussola tramite pressione del pulsante a molla che ritrae la sfera di tenuta nel quadro di manovra

Con 30 denti - Lunghezza totale 200 mm

Codice A 3131 5100	A 3131/51	Cad. €	144,30		5
--------------------	-----------	--------	--------	--	---

Leva a cricchetto reversibile con levetta, con testa snodata

Regolabile da 0°÷90° sia verso l'alto che verso il basso

Lunghezza totale 215 mm

Codice A 3131 5300	A 3131/53	Cad. €	161,50		5
--------------------	-----------	--------	--------	--	---

Leva a cricchetto HiPER - High Performance

Corpo interamente in acciaio forgiato di alta qualità, resistente alla corrosione

Impugnatura ergonomica antiscivolo, insensibile ai liquidi dei freni con specifiche DOT 4

Protetta contro l'infiltrazione di polvere e residui

Con dentatura fine a 90 denti e angolo di manovra minimo di 4°, ideale per spazi ristretti

L'utilizzo di innovativi lubrificanti nel meccanismo del cricchetto permette una durata prolungata

Coppia di serraggio statica, testata VPA, secondo DIN 3122: 400 Nm

Testata per oltre 50.000 serraggi - ISO 3315

Lunghezza totale 200 mm

Codice A 3131 5400	A 3131/54	Cad. €	129,50		1
--------------------	-----------	--------	--------	--	---



Prolunghe

Lunghezza totale	mm	75	150	205	305
Codice		A 3131 6075	A 3131 6150	A 3131 6205	A 3131 6305
A 3131/6	Cad. €	31,50	34,00	42,80	48,90
	pz.	10	10	10	10

Prolunghe orientabili con quadro 3/8" a forma sferoconica

Per manovrare in zone di difficile accesso

Il quadro esterno consente di operare con una angolazione di 8° su tutti i lati

Lunghezza totale	mm	35	75	255
Codice		A 3131 6101	A 3131 6102	A 3131 6103
A 3131/61	Cad. €	34,00	39,60	60,80
	pz.	10	10	10

Snodo cardanico - DIN 3123 - ISO 3316

Lunghezza totale 47 mm

Codice A 3131 7000	A 3131/7	Cad. €	60,00		10
--------------------	----------	--------	-------	--	----

Raccordi riduttori e aumentatori - DIN 3123 - ISO 3316

Attacco	3/8" - 1/4"	3/8" - 1/2"	
Codice	A 3131 8001	A 3131 8002	
A 3131/8	Cad. €	23,70	30,10
	pz.	10	10

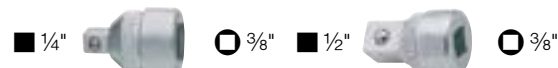

Bussole portainserti - Lunghezza totale 30 mm

Attacco	3/8" - 1/4"	3/8" - 5/16"	
Codice	A 3131 9001	A 3131 9002	
A 3131/9	Cad. €	35,20	35,70
	pz.	10	10



HAZET Chiavi a bussola con inserto

Attacco \odot 3/8"

In acciaio al cromo-vanadio con inserto rivestito al TIN (Nitruro di Titanio) per una resistenza maggiore all'usura e alla ruggine

Esecuzione cromata - Teste lucide

\odot 10 mm

Tipo corto per viti con esagono incassato \odot - DIN 7422

Lunghezza totale 44 mm

Per viti con \odot	mm	3	4	5	6	8	10
Codice	A 3132	0003	0004	0005	0006	0008	0010
A 3132/0	Cad. €	22,60	22,60	22,60	22,60	24,70	29,60
	pz.	10	10	10	10	10	10



Tipo lungo per viti con esagono incassato \odot - DIN 7422

Per viti con \odot	mm	3	4	5	6	7	8	9	10	12
Codice	A 3132	1003	1004	1005	1006	1007	1008	1009	1010	1012
A 3132/1	Cad. €	28,50	29,00	29,10	29,60	30,90	30,90	37,30	37,30	43,30
Lunghezza totale	mm	50	55	60	65	70	75	80	85	90
	pz.	10	10	10	10	10	10	10	10	10



* Non a norme DIN

Tipo lungo con testa sferopoliedrica per viti con esagono incassato \odot

Lunghezza totale 116 mm

Per viti con \odot	mm	5	6	8	10
Codice		A 3132 1505	A 3132 1506	A 3132 1508	A 3132 1510
A 3132/15	Cad. €	32,50	34,00	39,30	49,50
Lunghezza totale	mm	116	116	116	116
	pz.	10	10	10	10



Tipo per viti con intaglio \ominus - DIN ISO 2380-1

Tagliante	mm	5,5x1	10x1,6
Codice		A 3132 2055	A 3132 2010
A 3132/2	Cad. €	34,80	44,20
Lunghezza totale	mm	48,5	62,5
	pz.	10	10



Tipo per viti con impronta a croce «PHILLIPS®» \oplus - Punta ISO 8764-1

Punta DIN	PH 1*	PH 2*	PH 3	PH 4*	
Codice	A 3132 3001	A 3132 3002	A 3132 3003	A 3132 3004	
A 3132/3	Cad. €	29,00	29,60	31,40	35,60
Per viti con gambo \emptyset	mm	2,1÷3	3,1÷5,2	5,3÷7,2	7,3÷12,7
Lunghezza totale	mm	50	50	55	60
	pz.	10	10	10	10



* Fino ad esaurimento scorte non rivestiti al TIN

Tipo per viti con impronta a croce XZN \odot - DIN 2325 - DIN 2343

Lunghezza totale 41 mm

Per viti con \odot	M 6	M 8	M 10	
Codice	A 3132 4006	A 3132 4008	A 3132 4010	
A 3132/4	Cad. €	36,70	36,70	40,90
	pz.	10	10	10



Tipo per viti «TORX®» \otimes

Lunghezza totale 44 mm

Apertura «TORX®»	T 15	T 20	T 25	T 27	T 30	T 40	T 45	T 50	
Codice	A 3132	6015	6020	6025	6027	6030	6040	6045	6050
A 3132/6	Cad. €	26,70	26,70	26,70	27,00	27,00	28,50	28,50	30,90
	mm	3,27	3,86	4,43	4,99	5,52	6,65	7,82	8,83
	pz.	10	10	10	10	10	10	10	10



Serie di 8 inserti «TORX®» A 3132/6 gr. T15-T50 (1 pezzo per tipo)

Su pratico supporto in metallo cromato con fori di fissaggio, lunghezza totale 240 mm

Codice A 3132 6500	A 3132/65	Cad. €	231,50		10
--------------------	------------------	--------	---------------	--	----





HiPer
HIGH PERFORMANCE
THE ORIGINAL
MADE IN GERMANY

LEVE A CRICCHETTO REVERSIBILI A DENTATURA FINE

- 90 denti, angolo di manovra minimo di 4° ideale per spazi ristretti
- La funzione di bloccaggio della levetta impedisce regolazioni indesiderate
- Maggiori prestazioni con le stesse dimensioni
- Protette contro l'infiltrazione di polvere e residui
- L'utilizzo di innovativi lubrificanti nel meccanismo del cricchetto permette una durata prolungata



- ① Nottolino di arresto
- ② Cricchetto
- ③ Levetta di inversione

- ④ Corpo in acciaio forgiato
- ⑤ Impugnatura bicomponente



reddot winner 2020

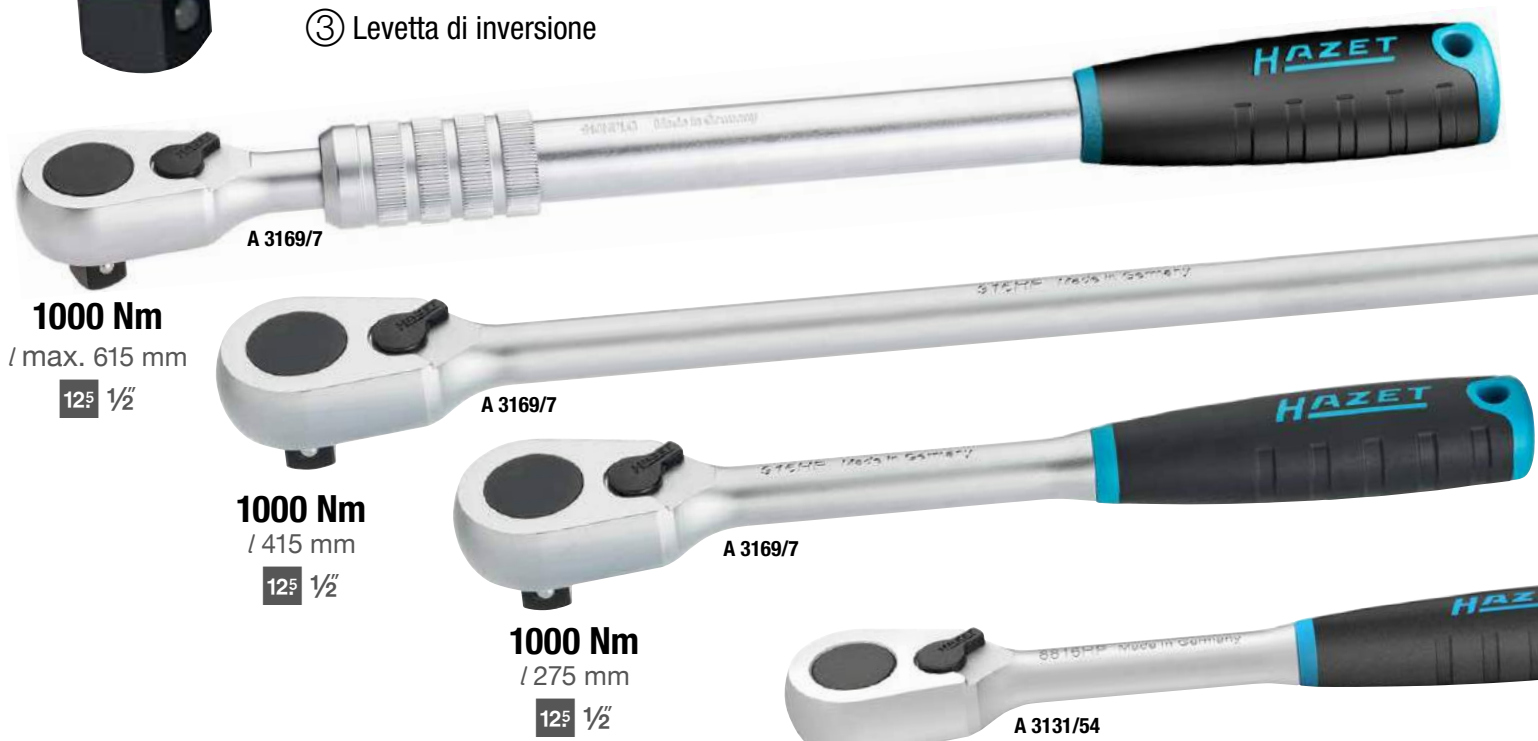

A 3169/7

1000 Nm

/ max. 615 mm

12⁵ 1/2"

A 3169/7

1000 Nm

/ 415 mm

12⁵ 1/2"

A 3169/7

1000 Nm

/ 275 mm

12⁵ 1/2"

A 3131/54

400 Nm

/ 200 mm

10 3/8"

A 3122/55

120 Nm

/ 116 mm

6.3 1/4"

A 1576/6

120 Nm

/ 116 mm

6.3 1/4"

Confronto delle prestazioni

Carico massimo

DIN 3122:2017-04 (carico statico)

Coppia

DIN
512 Nm



1000 Nm
HiPer

Durata prolungata · Carico costante

ISO 3315:2018-05 (carico dinamico)

Azionamenti

50000



100000
HiPer

HAZET Assortimenti di chiavi a bussola esagonali

Attacco $\frac{1}{2}$ "

In acciaio al cromo-vanadio - Esecuzione cromata - Teste lucide

MISURE METRICHE

Composto da 18 utensili:

- 14 chiavi a bussola da 10 - 11 - 12 - 13 - 14 - 15 - 16 - 17 - 18 - 19 - 21 - 22 - 24 - 27 - Mod. 900
- 1 leva a cricchetto, lunghezza 275 mm - Mod. 916 HP
- 1 prolunga, lunghezza 125 mm - Mod. 917-5
- 1 prolunga, lunghezza 250 mm - Mod. 918-10
- 1 snodo cardanico, lunghezza 70 mm - Mod. 920

In valigetta in ABS resistente agli urti con alloggiamento per gli utensili in materiale espanso, adatto per occupare $\frac{1}{3}$ dei cassettei dei carrelli

Codice A 3142 2000	A 3142/2	Cad. €	588,00		1
--------------------	-----------------	--------	---------------	--	---



LxPxh 355x235x65

Composto da 17 utensili:

- 13 chiavi a bussola da 10 - 11 - 12 - 13 - 14 - 15 - 17 - 19 - 22 - 24 - 27 - 30 - 32 mm
- 1 leva a T con attacco scorrevole, lunghezza 300 mm - Mod. 915
- 1 leva a cricchetto, lunghezza 275 mm - Mod. 916 HP
- 1 prolunga, lunghezza 125 mm - Mod. 917-5
- 1 prolunga, lunghezza 250 mm - Mod. 918-10

In valigetta in ABS resistente agli urti con alloggiamento per gli utensili in materiale espanso, adatto per occupare $\frac{1}{3}$ dei cassettei dei carrelli

Codice A 3142 4000	A 3142/4	Cad. €	633,00		1
--------------------	-----------------	--------	---------------	--	---



LxPxh 355x235x65

Composto da 25 utensili:

- 20 chiavi a bussola da 10 - 11 - 12 - 13 - 14 - 15 - 16 - 17 - 18 - 19 - 20 - 21 - 22 - 23 - 24 - 26 - 27 - 28 - 30 - 32 mm
- 1 leva a T con attacco scorrevole, lunghezza 300 mm - Mod. 915
- 1 leva a cricchetto, lunghezza 275 mm - Mod. 916 HP
- 1 prolunga, lunghezza 125 mm - Mod. 917-5
- 1 prolunga, lunghezza 250 mm - Mod. 918-10
- 1 snodo cardanico, lunghezza 70 mm - Mod. 920

In valigetta in ABS resistente agli urti con alloggiamento per gli utensili in materiale espanso, adatto per occupare $\frac{1}{3}$ dei cassettei dei carrelli

Codice A 3142 5000	A 3142/5	Cad. €	768,00		1
--------------------	-----------------	--------	---------------	--	---



LxPxh 355x235x65

Composto da 31 utensili:

- 23 chiavi a bussola da 8 - 9 - 10 - 11 - 12 - 13 - 14 - 15 - 16 - 17 - 18 - 19 - 20 - 21 - 22 - 23 - 24 - 25 - 26 - 27 - 28 - 30 - 32 mm
- 1 leva a T con attacco scorrevole, lunghezza 300 mm - Mod. 915
- 1 leva a cricchetto, lunghezza 275 mm - Mod. 916 HP
- 1 prolunga, lunghezza 125 mm - Mod. 917-5
- 1 prolunga, lunghezza 250 mm - Mod. 918-10
- 1 snodo cardanico, lunghezza 70 mm - Mod. 920
- 1 leva con testa snodata, lunghezza 395 mm - Mod. 914-15
- 1 inserto per viti ad intaglio $\frac{1}{2}$ 13x2 mm - Mod. 980

In cassetta di lamiera, con alloggiamento in morbida schiuma espansa

Codice A 3142 6000	A 3142/6	Cad. €	1.028,00		1
--------------------	-----------------	--------	-----------------	--	---



LxPxh 435x215x62 mm

Composto da 44 utensili:

- 18 chiavi a bussola esagonali $\frac{1}{2}$ da 10 - 11 - 12 - 13 - 14 - 15 - 17 - 19 - 20 - 21 - 22 - 23 - 24 - 26 - 27 - 28 - 30 - 32 mm - Mod. 900
- 7 chiavi a bussola con inserto rivestito al **TIN** ad esagono incassato $\frac{1}{2}$ da 5 - 6 - 7 - 8 - 10 - 12 - 14 mm - Mod. 986
- 4 inserti per viti a croce «PHILLIPS®» $\frac{1}{4}$ - Punta DIN 1 - 2 - 3 - 4 - Mod. 2217 PH
- 4 inserti per viti a croce «POZIDRIV®» $\frac{1}{4}$ - Punta 1 - 2 - 3 - 4 - Mod. 2218 PZ
- 5 inserti per viti «TORX®» $\frac{1}{4}$ gr. T27 - T30 - T40 - T45 - T50 - Mod. 2224-T
- 1 bussola portainseri con attacco $\frac{1}{2}$ $\frac{5}{16}$ " - Mod. 2230-5
- 1 leva a T con attacco scorrevole, lunghezza 300 mm - Mod. 915
- 1 leva a cricchetto, lunghezza 275 mm - Mod. 916 HP
- 1 prolunga, lunghezza 125 mm - Mod. 917-5
- 1 prolunga, lunghezza 250 mm - Mod. 918-10
- 1 snodo cardanico, lunghezza 70 mm - Mod. 920

In valigetta in ABS resistente agli urti con alloggiamento per gli utensili in materiale espanso, adatto per occupare $\frac{1}{3}$ dei cassettei dei carrelli

Codice A 3144 2000	A 3144/2	Cad. €	1.080,00		1
--------------------	-----------------	--------	-----------------	--	---



LxPxh 410x216x65 mm



Assortimenti di chiavi a bussola poligonali

Attacco $\frac{1}{2}$ "

In acciaio al cromo-vanadio - Esecuzione cromata - Teste lucide

MISURE METRICHE

Composto da 25 utensili:

20 chiavi a bussola da 10 - 11 - 12 - 13 - 14 - 15 - 16 - 17 - 18 - 19 - 20 - 21 - 22 - 23 - 24 - 26 - 27 - 28 - 30 - 32 mm

1 leva a T con attacco scorrevole, lunghezza 300 mm - Mod. 915

1 leva a cricchetto, lunghezza 275 mm - Mod. 916 HP

1 prolunga, lunghezza 125 mm - Mod. 917-5

1 prolunga, lunghezza 250 mm - Mod. 918-10

1 snodo cardanico, lunghezza 70 mm - Mod. 920

In valigetta in ABS resistente agli urti con alloggiamento per gli utensili in materiale espanso, adatto per occupare $\frac{1}{3}$ dei cassetti dei carrelli

Codice A 3146 4000 **A 3146/4** Cad. € **751,00** 1

$\frac{1}{2}$ 12,5 mm



LxPxh 355x235x65 mm

MISURE AMERICANE

Composto da 23 utensili:

18 chiavi a bussola poligonali $\frac{1}{8}$ pollici $\frac{3}{8}$ - $\frac{7}{16}$ - $\frac{1}{2}$ - $\frac{9}{16}$ - $\frac{19}{32}$ - $\frac{5}{8}$ - $\frac{11}{16}$ - $\frac{3}{4}$ - $\frac{25}{32}$ - $\frac{13}{16}$ - $\frac{7}{8}$ - $\frac{15}{16}$ - $\frac{31}{32}$ - 1 - $1\frac{1}{16}$ - $1\frac{1}{8}$ - $1\frac{3}{16}$ - $1\frac{1}{4}$ - Mod. 900 AZ

1 leva a T con attacco scorrevole, lunghezza 300 mm - Mod. 915

1 leva a cricchetto, lunghezza 275 mm - Mod. 916 HP

1 prolunga, lunghezza 125 mm - Mod. 917-5

1 prolunga, lunghezza 250 mm - Mod. 918-10

1 snodo cardanico, lunghezza 70 mm - Mod. 920

In valigetta in ABS resistente agli urti con alloggiamento per gli utensili in materiale espanso, adatto per occupare $\frac{1}{3}$ dei cassetti dei carrelli

Codice A 3147 1000 **A 3147/1** Cad. € **773,00** 1



LxPxh 355x235x65 mm

MISURE METRICHE E AMERICANE

Composto da 47 utensili:

9 chiavi a bussola da $\frac{1}{4}$ " esagonali $\frac{5}{16}$ da 5 - 6 - 7 - 8 - 9 - 10 - 11 - 12 - 13 mm - Mod. 850

14 chiavi a bussola da $\frac{1}{2}$ " esagonali $\frac{1}{2}$ da 10 - 11 - 12 - 13 - 14 - 15 - 16 - 17 - 18 - 19 - 21 - 22 - 24 - 27 - Mod. 900

1 leva a cricchetto HiPER High Performance da $\frac{1}{4}$ ", lunghezza 116 mm - Mod. 863 HP

1 leva a cricchetto HiPER High Performance da $\frac{1}{2}$ ", lunghezza 275 mm - Mod. 916 HP

1 prolunga da $\frac{1}{4}$ ", lunghezza 101,5 mm - Mod. 867-4

1 prolunga da $\frac{1}{2}$ ", lunghezza 125 mm - Mod. 917-5

1 prolunga da $\frac{1}{2}$ ", lunghezza 250 mm - Mod. 918-10

5 inserti ad esagono incassato $\frac{1}{8}$ " da 2 - 3 - 4 - 5 - 6 mm - Mod. 2204

3 inserti per viti ad intaglio $\frac{1}{8}$ " da 4 - 4,5 - 5,5 mm - Mod. 2208

2 inserti per viti a croce «PHILLIPS» $\frac{1}{8}$ " - Punta DIN 1 - 2 Mod. 2215 PH

2 inserti per viti a croce «POZIDRIV» $\frac{1}{8}$ " - Punta 1 - 2 - Mod. 2216 PZ

5 inserti per viti «TORX» $\frac{1}{8}$ " gr. T10 - T15 - T20 - T25 - T30 - Mod. 2223

1 bussola portainseri con attacco $\frac{1}{4}$ " - Mod. 2250

1 portabussola con impugnatura, lunghezza 134 mm - Mod. 866 U

In valigetta in ABS resistente agli urti con alloggiamento per gli utensili in materiale espanso, adatto per occupare $\frac{1}{3}$ dei cassetti dei carrelli

Codice A 3148 3000 **A 3148/3** Cad. € **604,00** 1



LxPxh 355x235x65 mm

Composto da 12 utensili:

8 chiavi a bussola con inserto ad esagono $\frac{1}{8}$ " da 5 - 6 - 8 - 10 - 12 - 14 - 17 - 19 mm - Mod. 985

1 leva a T con attacco scorrevole, lunghezza 300 mm - Mod. 915

1 leva a cricchetto, lunghezza 275 mm - Mod. 916 HP

1 prolunga, lunghezza 125 mm - Mod. 917-5

1 prolunga, lunghezza 250 mm - Mod. 918-10

In cassetta di lamiera, con alloggiamento in morbida schiuma espansa

Codice A 3149 1000 **A 3149/1** Cad. € **534,00** 1



LxPxh 320x128x58 mm

HAZET Chiavi a bussola

Attacco $\frac{1}{2}$ "

In acciaio al cromo-vanadio - Esecuzione cromata - Teste lucide



MISURE METRICHE

A 3153/0 - Tipo corto a bocca esagonale - pz. 10

A 3153/1 - Tipo corto a bocca poligonale - pz. 10

Per dadi \varnothing	mm	8	9	10	11	12	13	14	15	16	17	18	19	20
Codice	A 3153 ...	0008	0009	0010	0011	0012	0013	0014	0015	0016	0017	0018	0019	0020
A 3153/0	Cad. €	15,80	15,80	13,40	15,80	15,80	13,40	16,30	16,30	16,30	17,30	19,20	17,50	20,40
Codice	A 3153 ...	1008	1009	1010	1011	1012	1013	1014	1015	1016	1017	1018	1019	1020
A 3153/1	Cad. €	15,80	15,80	13,40	15,80	15,80	13,40	16,30	16,30	16,30	17,50	19,20	17,50	20,40
Per dadi \varnothing	mm	21	22	23	24	25	26	27	28	29	30	32	33	34
Codice	A 3153 ...	0021	0022	0023	0024	0025	0026	0027	0028	0029	0030	0032	—	0034
A 3153/0	Cad. €	20,40	20,40	23,10	21,70	23,10	24,30	28,80	28,80	28,80	28,80	28,80	—	39,40
Codice	A 3153 ...	1021	1022	1023	1024	1025	1026	1027	1028	—	1030	1032	1033	
A 3153/1	Cad. €	20,40	20,40	23,10	21,70	23,10	24,30	28,80	28,80	—	28,80	28,80	30,30	



Serie di 14 chiavi a bussola esagonali A 3153/0 da

10 - 11 - 12 - 13 - 14 - 15 - 16 - 17 - 18 - 19 - 21 - 22 - 24 - 27 mm

Su supporto in metallo cromato, con 16 molle e fori di fissaggio

Lunghezza totale 420 mm

Codice A 3153 1400	A 3153/14	Cad. €	258,00	1
--------------------	------------------	--------	--------	---



Tipo lungo a bocca poligonale - Lunghezza totale 85 mm

Per dadi \varnothing	mm	10	12	13	14	15	17	19	21	22	24	27	30
Codice	A 3153 ...	2010	2012	2013	2014	2015	2017	2019	2021	2022	2024	2027	2030
A 3153/2	Cad. €	37,80	37,80	37,80	39,10	41,20	41,90	41,90	46,80	47,50	48,20	54,10	57,80



MISURE AMERICANE

Tipo corto a bocca poligonale - pz. 10

Per dadi \varnothing pollici		$\frac{3}{8}$	$\frac{7}{16}$	$\frac{1}{2}$	$\frac{9}{16}$	$\frac{19}{32}$	$\frac{5}{8}$	$\frac{11}{16}$	$\frac{3}{4}$	$\frac{25}{32}$
Codice	A 3153 ...	7001	7002	7003	7004	7005	7006	7007	7008	7009
A 3153/7	Cad. €	16,50	16,50	16,50	16,90	16,90	16,90	20,50	20,50	21,30
Per dadi \varnothing pollici		$\frac{13}{16}$	$\frac{7}{8}$	$\frac{15}{16}$	$\frac{31}{32}$	1	$\frac{11}{16}$	$\frac{1}{8}$	$\frac{13}{16}$	$\frac{1}{4}$
Codice	A 3153 ...	7010	7011	7012	7013	7014	7015	7016	7017	7018
A 3153/7	Cad. €	21,30	21,30	24,20	24,20	24,20	30,10	30,10	30,10	30,10



Tipo con bocca per viti «TORX®» - pz. 10

Apertura «TORX®»		E 10	E 11	E 12	E 14	E 16	E 18	E 20	E 24
Codice	A 3154 ...	0010	0011	0012	0014	0016	0018	0020	0024
A 3154	Cad. €	27,00	28,80	28,80	29,10	29,10	30,10	30,10	34,00
	mm	9,42	10,08	11,17	12,9	14,76	16,7	18,45	22,16



Supporti portabussola, con fori per l'applicazione a parete - Forniti senza bussola

Adatti per bussole con attacco $\frac{1}{2}$ " (12,5 mm) - pz. 1

Per bussole n°		10	16
Codice	A 3155 ...	A 3155 0010	A 3155 0016
A 3155	Cad. €	6,90	5,90
Con supporto in		materiale plastico	metallo
Lunghezza totale	mm	250	420

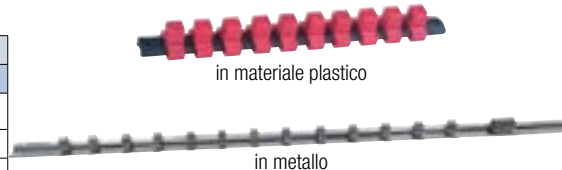

HAZET Accessori per chiavi a bussola

Attacco $\frac{1}{2}$ " - In acciaio al cromo-vanadio - Esecuzione cromata - Teste lucide

Leva con testa snodata - DIN 3122 - ISO 3315

Lunghezza totale 395 mm

Codice A 3169 1000	A 3169/1	Cad. €	123,25	1
--------------------	-----------------	--------	--------	---

Leva a "T" con attacco scorrevole - DIN 3122 - ISO 3315

Lunghezza totale 300 mm

Codice A 3169 3000	A 3169/3	Cad. €	47,60	5
--------------------	-----------------	--------	-------	---

Leva a cricchetto reversibile con levetta, con testa snodata - DIN 3122 - ISO 3315

Regolabile da 0°÷90° sia verso l'alto che verso il basso

Con 32 denti

Lunghezza totale	mm	275	510
Codice	A 3169 ...	A 3169 5000	A 3169 5510
A 3169/5	Cad. €	184,50	205,25

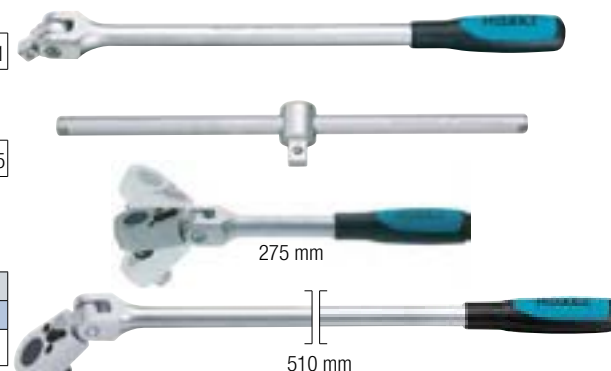



Accessori per chiavi a bussola

Attacco 1/2" - In acciaio al cromo-vanadio - Esecuzione cromata - Teste lucide

Leva a cricchetto reversibile con levetta - DIN 3122 - ISO 3315 - 5 pz.

Lunghezza totale	mm	200	275
Codice		A 3169 6200	A 3169 6275
A 3169/6	Cad. €	113,25	128,00

Leva a cricchetto con collegamento di sicurezza e sbloccaggio rapido - DIN 3122 - ISO 3315

Sbloccaggio rapido della chiave a bussola tramite pressione del pulsante a molla che ritrae la sfera di tenuta nel quadro di manovra

Con 32 denti - Lunghezza totale 275 mm

Codice A 3169 6100	A 3169/61	Cad. €	165,75	1
--------------------	-----------	--------	--------	---

Leva a cricchetto HiPER - High Performance

Corpo interamente in acciaio forgiato di alta qualità, resistente alla corrosione

Impugnatura ergonomica antiscivolo, insensibile ai liquidi dei freni con specifiche DOT 4

Protezione contro l'infiltrazione di polvere e residui

Con dentatura fine a 90 denti e angolo di manovra minimo di 4°, ideale per spazi ristretti

L'utilizzo di innovativi lubrificanti nel meccanismo del cricchetto permette una durata prolungata

Coppia di serraggio statica, testata VPA, secondo DIN 3122: 1000 Nm

Testata per oltre 50.000 serraggi - ISO 3315

Lunghezza totale	mm	275	415	615
Codice		A 3169 7000	A 3169 7415	A 3169 7615
A 3169/7	Cad. €	150,75	213,00	280,00

1/2" 12,5 mm



HiPER max. 1000 Nm 90



Snodo cardanico - DIN 3123 - ISO 3316

Lunghezza totale 70 mm

Codice A 3169 8000	A 3169/8	Cad. €	66,00	10
--------------------	----------	--------	-------	----



Raccordi aumentatori e riduttori - DIN 3123 - ISO 3316 - 10 pz.

Attacco	1/2" - 3/8"	1/2" - 3/4"
Codice	A 3169 9001	A 3169 9002
A 3169/9	Cad. €	37,60



Assortimenti di raccordi

Gr. 6 forniti in alloggiamento in schiuma espansa, dimensioni 172x114 mm

Gr. 7 forniti in astuccio cilindrico in materiale plastico

Con n° raccordi	6	7
Codice	A 3169 9600	A 3169 9607
A 3169/96	Cad. €	162,00
Composto da	○ 1/4" e ■ 3/8" - ○ 3/8" e ■ 1/4" ○ 3/8" e ■ 1/2" - ○ 1/2" e ■ 3/8" ○ 1/2" e ■ 3/4" - ○ 3/4" e ■ 1/2"	○ 1/4" e ■ 3/8" - ○ 3/8" e ■ 1/4" ○ 3/8" e ■ 1/2" - ○ 1/2" e ■ 3/8" ○ 1/2" e ■ 3/4" - ○ 3/4" e ■ 1/2" ○ 1/4" e ● 1/4" per inserti (bits)



Gr. 6



Gr. 7

Prolunghe - DIN 3123 - ISO 3316

Lunghezza totale	mm	45	75	125	250	575	700
Codice	A 3170	1045	1075	1125	1250	1575	1700
A 3170/1	Cad. €	26,00	26,30	28,10	39,70	99,60	109,00

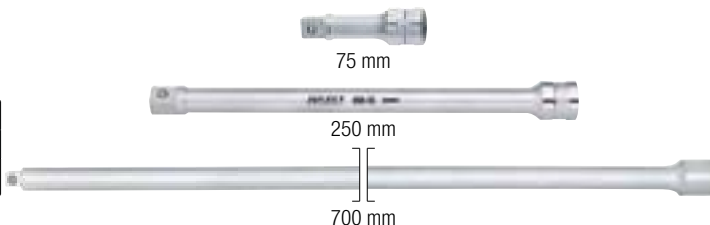

Prolunghe orientabili con quadro 1/2" a forma sferoconica

Angolo di manovra di 12,5° su tutti i lati, ideale per manovrare in zone di difficile accesso - 5 pz.

Lunghezza totale	mm	45	125	250
Codice		A 3170 2045	A 3170 2125	A 3170 2250
A 3170/2	Cad. €	35,60	38,30	50,90



Bussole portainseri - Lunghezza totale 35 mm - 10 pz.

Attacco	1/2" - 1/4"	1/2" - 5/16"
Codice	A 3170 4001	A 3170 4002
A 3170/4	Cad. €	38,60

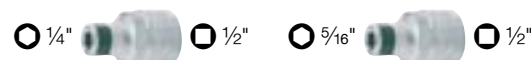



Chiavi a bussola con inserto

Attacco 1/2" - In acciaio al cromo-vanadio - Esecuzione cromata - Punta brunita



12,5 mm

A
9

Tipo corto per viti con intaglio - pz. 10

Tagliante	mm	13x2	19x3
Codice		A 3176 0013	A 3176 0019
A 3176/0	Cad. €	21,00	24,60
Lunghezza totale	mm	38	38



Tipo con inserto incavo poligonale «XZN» rivestito al TiN

Esecuzione corta - pz. 10

Per viti con	M 5	M 6	M 8	M 10	M 12	M 14	M 16	M 18	
Codice	A 3177 ...	1005	1006	1008	1010	1012	1014	1016	1018
A 3177/1	Cad. €	36,10	36,10	36,10	39,60	47,70	52,70	58,30	61,60
Lunghezza totale	mm	52	52	53	53	55	58	60	85



Esecuzione lunga - pz. 10

Per viti con	M 8	M 9	M 10	M 12	
Codice	A 3177 2008	A 3177 2009	A 3177 2010	A 3177 2012	
A 3177/2	Cad. €	41,30	42,80	43,80	53,20
Lunghezza totale	mm	100	100	100	100



Esecuzione extra-lunga - pz. 10

Per viti con	M 10	M 12
Codice	A 3177 2110	A 3177 2112
A 3177/21	Cad. €	62,40
Lunghezza totale	mm	140



Tipo per viti «Polydrive» utilizzate sulle testate dei motori VW (VW, AUDI, SEAT, SKODA)

Esecuzione extra-lunga - pz. 10

Per viti con	9	
Codice	A 3177 2509	
A 3177/25	Cad. €	48,20
Lunghezza totale	mm	170



Tipo per viti con impronta a croce «PHILLIPS» - pz. 10

Punta DIN	DIN	PH 3	PH 4
Codice		A 3177 3003	A 3177 3004
A 3177/3	Cad. €	19,20	23,30
Per viti con gambo Ø	mm	5,3÷7,2	7,3÷12,7
Lunghezza totale	mm	56	56



Tipo per viti con impronta «TORX®» con inserto rivestito al TiN

Esecuzione media

Lunghezza totale 55 mm - pz. 10

Per viti «TORX®»	T 20	T 25	T 27	T 30	T 40	
Codice	A 3177 5020	A 3177 5025	A 3177 5027	A 3177 5030	A 3177 5040	
A 3177/5	Cad. €	31,50	31,50	31,50	31,50	36,10
Per viti con gambo Ø	mm	3,86	4,43	4,99	5,52	6,65
Per viti «TORX®»	T 45	T 50	T 55	T 60		
Codice	A 3177 5045	A 3177 5050	A 3177 5055	A 3177 5060		
A 3177/5	Cad. €	36,10	36,10	45,20	45,20	
Per viti con gambo Ø	mm	7,82	8,83	11,22	13,25	

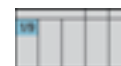

Serie di 9 inserti A 3177/5 gr. T20 - T25 - T27 - T30 - T40 - T45 - T50 - T55 - T60

In valigetta in ABS resistente agli urti con alloggiamento per gli utensili in materiale espanso, adatto per occupare 1/9 dei cassetti dei carrelli

Codice A 3177 5900	A 3177/59	Cad. €	368,00	1
--------------------	------------------	--------	---------------	---

LxPxh 185x153x52 mm

Esecuzione lunga - pz. 10

Per viti «TORX®»	T 50	T 55	T 60	T 70*	
Codice	A 3177 6050	A 3177 6055	A 3177 6060	A 3177 6070	
A 3177/6	Cad. €	60,80	61,40	83,30	88,90
Per viti con gambo Ø	mm	8,83	11,22	13,25	15,54
Lunghezza totale	mm	100	96	83	105





• Per viti testate Ford Fiesta, Escort, Sierra, di motori Diesel 1,8 l



Chiavi a bussola con inserto

Attacco $\frac{1}{2}$ " - In acciaio al cromo-vanadio - Esecuzione cromata - Punte brinite

Tipo per viti con impronta «TORX®» TAMPER RESISTANT , con inserto rivestito al TiN -  pz. 10

Per viti «TORX®» 	T 30	T 40	T 45	T 50	T 55
Codice	A 3177 7030	A 3177 7040	A 3177 7045	A 3177 7050	A 3177 7055
A 3177/7 Cad. €	38,00	42,40	42,40	42,40	51,20
 mm	5,52	6,65	7,82	8,83	11,22
Lunghezza totale mm	55	55	55	55	55

$\frac{1}{2}$ 12,5 mm



Tipo per viti con impronta RIBE CV , con inserto rivestito al TiN -  pz. 10

Per viti con 	M 6	M 8	M 10	M 12	M 14
Codice	A 3177 8006	A 3177 8008	A 3177 8010	A 3177 8012	A 3177 8014
A 3177/8 Cad. €	38,00	38,00	40,90	49,60	57,30
Lunghezza totale mm	63	63	63	63	63





Tipo per viti con testa ad esagono incassato 

Esecuzione **extra-corta** -  pz. 10

Per viti con  mm	4	5	6	8	10	12	14	17	19
Codice A 3179	1004	1005	1006	1008	1010	1012	1014	1017	1019
A 3179/1 Cad. €	22,70	28,40	28,60	29,00	30,10	30,10	31,20	34,20	35,80
Lunghezza totale mm	38	38	38	38	40	40	40	42	42



Esecuzione **corta**, con inserto rivestito al TiN -  pz. 10

Per viti con  mm	4	5	6	7	8	9
Codice A 3179	2004	2005	2006	2007	2008	2009
A 3179/2 Cad. €	29,60	29,60	29,60	29,60	29,70	29,70
Lunghezza totale mm	60	60	60	60	60	60
Per viti con  mm	10	12	14	17	19	22
Codice A 3179	2010	2012	2014	2017	2019	2022
A 3179/2 Cad. €	29,70	34,60	37,30	41,80	44,20	49,40
Lunghezza totale mm	60	60	60	60	60	60



Serie di 9 inserti A 3179/2 da 5 - 6 - 7 - 8 - 10 - 12 - 14 - 17 - 19 mm

In valigetta in ABS resistente agli urti con alloggiamento per gli utensili in materiale espanso, adatto per occupare 1/9 dei cassetti dei carrelli

Codice A 3179 2900	A 3179/29	Cad. €	368,50		1
---------------------------	------------------	--------	---------------	---	---

LxPxh 225x123x46 mm

Esecuzione **lunga**, con inserto rivestito al TiN -  pz. 10

Per viti con  mm	5	6	7	8	10	12	14
Codice A 3179	3005	3006	3007	3008	3010	3012	3014
A 3179/3 Cad. €	44,10	38,40	34,70	34,70	46,90	34,80	37,50
Lunghezza totale mm	100	100	100	100	100	100	100



Esecuzione **extra lunga**, con inserto rivestito al TiN -  pz. 10

Per viti con  mm	6	8	10	12
Codice	A 3179 4006	A 3179 4008	A 3179 4010	A 3179 4012
A 3179/4 Cad. €	46,20	44,00	31,00	35,70
Lunghezza totale mm	140	140	140	140



Esecuzione **lunga con testa sferopoliedrica** e inserto rivestito al TiN -  pz. 10

Per viti con  mm	5	6	8	10	12
Codice	A 3179 7005	A 3179 7006	A 3179 7008	A 3179 7010	A 3179 7012
A 3179/7 Cad. €	32,80	32,80	34,00	39,30	45,20
Lunghezza totale mm	140	140	140	140	140



Serie di 13 inserti

Composta da:

9 inserti A 3179/2 da 5 - 6 - 7 - 8 - 10 - 12 - 14 - 17 - 19 mm

4 inserti A 3179/7 da 6 - 7 - 8 - 10 mm

In valigetta in ABS resistente agli urti con alloggiamento per gli utensili in materiale espanso, adatto per occupare 1/9 dei cassetti dei carrelli

Codice A 3179 7900	A 3179/79	Cad. €	411,00		1
---------------------------	------------------	--------	---------------	---	---

LxPxh 355x235x65 mm



Assortimenti di chiavi a bussola

Attacco $\frac{3}{4}$ "

In acciaio al cromo-vanadio - Esecuzione cromata - Teste lucide

MISURE METRICHE

Composto da 15 utensili:

10 chiavi a bussola da 22 - 24 - 27 - 30 - 32 - 36 - 38 - 41 - 46 - 50 mm

1 testa a cricchetto, lunghezza 165 mm - Mod. 1016

1 leva, lunghezza 500 mm - Mod. 1014

1 attacco scorrevole - Mod. 1015-1

1 prolunga, lunghezza 200 mm - Mod. 1017-8

1 prolunga, lunghezza 400 mm - Mod. 1018

In cassetta di lamiera - Peso circa 14 kg

A 3210 - Con chiavi a bussola esagonali

A 3212/1 - Con chiavi a bussola poligonali

Codice A 3210 0000	A 3210	Cad. €	1.385,00		1
Codice A 3212 1000	A 3212/1	Cad. €	1.385,00		1

Composto da 18 utensili:

12 chiavi a bussola **esagonali** da 22 - 24 - 27 - 30 - 32 - 36 - 38 - 41 - 46 - 50 - 55 - 60 mm - Mod. 1000

1 testa a cricchetto, lunghezza 165 mm - Mod. 1016

1 leva, lunghezza 500 mm - Mod. 1014

1 attacco scorrevole - Mod. 1015-1

1 prolunga, lunghezza 200 mm - Mod. 1017-8

1 prolunga, lunghezza 400 mm - Mod. 1018

1 snodo cardanico, lunghezza 105 mm - Mod. 1021

In cassetta di lamiera - Peso 16,3 kg

Codice A 3211 1000	A 3211/1	Cad. €	1.755,00		1
--------------------	-----------------	--------	-----------------	--	---

MISURE AMERICANE

Composto da 21 utensili:

16 chiavi a bussola **poligonali** da pollici $\frac{7}{8}$ - $\frac{15}{16}$ - 1 - $1\frac{1}{16}$ - $1\frac{1}{8}$ - $1\frac{3}{16}$ - $1\frac{1}{4}$ - $1\frac{5}{16}$ - $1\frac{3}{8}$ - $1\frac{7}{16}$ - $1\frac{1}{2}$ - $1\frac{9}{16}$ - $1\frac{3}{4}$ - $1\frac{11}{16}$ - $1\frac{7}{8}$ - 2 - Mod. 1000 AZ

1 testa a cricchetto, lunghezza 165 mm - Mod. 1016

1 leva, lunghezza 500 mm - Mod. 1014

1 attacco scorrevole - Mod. 1015-1

1 prolunga, lunghezza 200 mm - Mod. 1017-8

1 prolunga, lunghezza 400 mm - Mod. 1018

In cassetta di lamiera - Peso 16,3 kg

Codice A 3212 9000	A 3212/9	Cad. €	1.749,00		1
--------------------	-----------------	--------	-----------------	--	---



20 mm



LxPxh 578x235x88 mm



LxPxh 578x235x88 mm



LxPxh 578x235x88 mm



Chiavi a bussola

Attacco $\frac{3}{4}$ " - In acciaio al cromo-vanadio - Esecuzione cromata - Testa lucida

Bloccaggio di sicurezza con spina laterale a pulsante

MISURE METRICHE - DIN 3124 - ISO 2725-1

A 3213 - Tipo corto a bocca esagonale - pz. 5

A 3214/1 - Tipo corto a bocca poligonale - pz. 5

Per dadi \varnothing	mm	19	21	22	24	27	30	32	33	34
Codice	A 3213	0019	0021	0022	0024	0027	0030	0032	0033	0034
A 3213	Cad. €	40,70	40,70	40,70	42,40	48,00	56,50	60,20	60,20	60,80
Codice	A 3214	—	—	1022	1024	1027	1030	1032	—	1034
A 3214/1	Cad. €	—	—	40,70	42,40	48,00	56,50	60,20	—	60,80
Per dadi \varnothing	mm	36	38	41	42	46	50	55	60	
Codice	A 3213	0036	0038	0041	0042	0046	0050	0055	0060	
A 3213	Cad. €	69,50	76,20	83,10	86,60	92,80	105,50	121,25	131,75	
Codice	A 3214	1036	1038	1041	—	1046	1050	1055	—	
A 3214/1	Cad. €	69,50	76,20	83,10	—	92,80	105,30	121,10	—	

Grandezza 55 e 60 mm = pz. 1



A 3213



A 3214/1

MISURE AMERICANE

Tipo corto a bocca poligonale - pz. 5

Per dadi \varnothing	pollici	$\frac{7}{8}$	$\frac{15}{16}$	1	$1\frac{1}{8}$	$1\frac{3}{16}$	$1\frac{1}{4}$	$1\frac{5}{16}$	$1\frac{3}{8}$
Codice	A 3214	9002	9003	9005	9007	9008	9009	9010	9011
A 3214/9	Cad. €	44,40	48,10	50,30	56,50	56,50	60,20	60,20	61,10
Per dadi \varnothing	pollici	$1\frac{7}{16}$	$1\frac{1}{2}$	$1\frac{5}{8}$	$1\frac{3}{4}$	$1\frac{13}{16}$	$1\frac{7}{8}$	2	
Codice	A 3214	9012	9013	9015	9017	9018	9019	9020	
A 3214/9	Cad. €	69,50	72,40	83,10	90,50	92,80	96,80	105,60	

Grandezza 2" = pz. 1



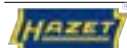

Chiavi a bussola con inserto

Attacco $\frac{3}{4}$ " - In acciaio al cromo-vanadio - Esecuzione cromata - Punta brunita
Bloccaggio di sicurezza con spina laterale a pulsante



Tipo per viti con esagono incassato \odot - DIN 7422 - pz. 5

Per viti con \odot	mm	14	17	19	22
Codice		A 3216 0014	A 3216 0017	A 3216 0019	A 3216 0022
A 3216	Cad. €	65,60	65,60	71,80	71,80
Lunghezza totale	mm	54,5	54,5	56,5	56,5



Tipo per viti con impronta «TORX®» \star

Con inserto rivestito al TiN

Particolarmente adatti per viti poste su macchine movimento terra e camion - pz. 5

Per viti «TORX®» \star	T	60	70	80	90	100
Codice		A 3216 5060	A 3216 5070	A 3216 5080	A 3216 5090	A 3216 5100
A 3216/5	Cad. €	85,90	78,30	80,40	84,30	88,20
\star	mm	13,25	15,53	17,59	19,95	22,15
Lunghezza totale	mm	80	80	80	80	80

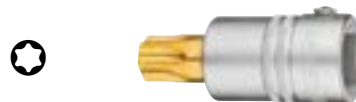

Accessori per chiavi a bussola

Attacco $\frac{3}{4}$ "

In acciaio al cromo-vanadio - Esecuzione cromata - Teste lucide
Bloccaggio di sicurezza con spina laterale a pulsante

Testa a cricchetto - Senza leva

Con 32 denti

Da utilizzare con leva di manovra A 3218/2

Lunghezza totale 165 mm

Codice A 3218 1000	A 3218/1	Cad. €	311,75		1
---------------------------	-----------------	--------	---------------	--	---



Leva di manovra

Da utilizzare con testa a cricchetto A 3218/1 o attacco scorrevole A 3218/28

Lunghezza totale 500 mm

Codice A 3218 2000	A 3218/2	Cad. €	66,50		1
---------------------------	-----------------	--------	--------------	--	---



Testa a cricchetto completa di leva - DIN 3122 - ISO 3315

Composto da:

1 testa a cricchetto A 3218/1

1 leva di manovra A 3218/2

Lunghezza totale 620 mm

Codice A 3218 2200	A 3218/22	Cad. €	377,50		1
---------------------------	------------------	--------	---------------	--	---



Attacco scorrevole

Da utilizzare con leva di manovra A 3218/2

Codice A 3218 2800	A 3218/28	Cad. €	60,80		1
---------------------------	------------------	--------	--------------	--	---



Leva «T» con attacco scorrevole

Composto da:

1 attacco scorrevole A 3218/28

1 leva di manovra A 3218/2

Lunghezza totale 500 mm

Codice A 3218 3000	A 3218/3	Cad. €	127,00		1
---------------------------	-----------------	--------	---------------	--	---



Prolunghe

DIN 3123 - ISO 3316 (escluso 75 mm)

Lunghezza totale	mm	75	200	400
Codice		A 3218 4075	A 3218 4200	A 3218 4400
A 3218/4	Cad. €	61,10	80,80	112,00

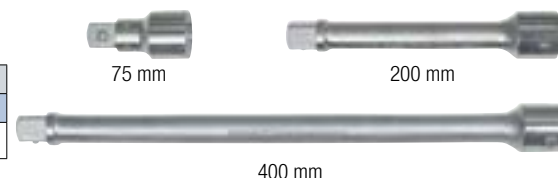

Raccordi riduttori e aumentatori

DIN 3123 - ISO 3316

Attacco	\odot $\frac{3}{4}$ " - \blacksquare $\frac{1}{2}$ "	\odot $\frac{3}{4}$ " - \blacksquare 1"	
Codice	A 3218 6001	A 3218 6002	
A 3218/6	Cad. €	46,10	66,20
Lunghezza totale	mm	55	60



Snodo cardanico

DIN 3123 - ISO 3316

Lunghezza totale 105 mm

Codice A 3218 9000	A 3218/9	Cad. €	196,25		1
---------------------------	-----------------	--------	---------------	--	---



HAZET Assortimento di chiavi a bussola poligonali

Attacco **1"**

In acciaio al cromo-vanadio - Esecuzione cromata - Teste lucide
Bloccaggio di sicurezza con spina laterale a pulsante

Composto da 17 utensili:

- 11 chiavi a bussola poligonali \odot da 32 - 36 - 41 - 46 - 50 - 55 - 60 - 65 - 70 - 75 - 80 mm - Mod. 1100 Z
- 1 testa a cricchetto, lunghezza 190 mm - Mod. 1116
- 1 leva, lunghezza 700 mm - Mod. 1114
- 1 attacco scorrevole - Mod. 1115-1
- 1 prolunga, lunghezza 200 mm - Mod. 1117-8
- 1 prolunga, lunghezza 400 mm - Mod. 1117-16
- 1 snodo cardanico lunghezza 145 mm - Mod. 1121

In cassetta di lamiera - Peso 32 kg

Codice A 3219 3000	A 3219/3	Cad. €	3.940,00		1
--------------------	-----------------	--------	-----------------	--	---



LxPxh 759x305x115 mm

HAZET Chiavi a bussola poligonali

Attacco **1"**

In acciaio al cromo-vanadio - Esecuzione cromata - Teste lucide - DIN 3124 - ISO 2725-1
Bloccaggio di sicurezza con spina laterale a pulsante - pz. 1

Per dadi \odot	mm	32	34	36	41	46	50
Codice	A 3221	2032	2034	2036	2041	2046	2050
A 3221/2	Cad. €	105,10	105,90	108,60	122,75	135,25	155,25
Per dadi \odot	mm	55	60	65	70	75	80
Codice	A 3221	2055	2060	2065	2070	2075	2080
A 3221/2	Cad. €	184,00	223,50	278,00	321,00	405,50	432,75

* Grandezza 32 e 36 mm: non a norme DIN



HAZET Accessori per chiavi a bussola

Attacco **1"**

In acciaio al cromo-vanadio - Esecuzione cromata - Teste lucide
Bloccaggio di sicurezza con spina laterale a pulsante

Testa a cricchetto - Senza leva

Con 32 denti

Da utilizzare con leva di manovra A 3221/6 - Lunghezza totale 195 mm

Codice A 3221 5000	A 3221/5	Cad. €	480,50		1
--------------------	-----------------	--------	---------------	--	---



Leva di manovra

Da utilizzare con testa a cricchetto A 3221/5 o attacco scorrevole A 3221/71
Lunghezza totale 700 mm

Codice A 3221 6000	A 3221/6	Cad. €	193,00		1
--------------------	-----------------	--------	---------------	--	---

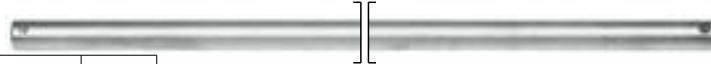

Testa a cricchetto completa di leva - DIN 3122 - ISO 3315

Composto da: testa a cricchetto A 3221/5 e leva di manovra A 3221/6
Lunghezza totale 825 mm

Codice A 3221 6500	A 3221/65	Cad. €	673,00		1
--------------------	------------------	--------	---------------	--	---

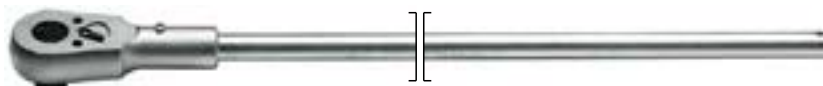

Attacco scorrevole

Da utilizzare con leva di manovra A 3221/6

Codice A 3221 7100	A 3221/71	Cad. €	86,10		1
--------------------	------------------	--------	--------------	--	---



Leva "T" con attacco scorrevole

Composto da: leva di manovra A 3221/6 e attacco scorrevole A 3221/71
Lunghezza totale 700 mm

Codice A 3221 7300	A 3221/73	Cad. €	279,00		1
--------------------	------------------	--------	---------------	--	---

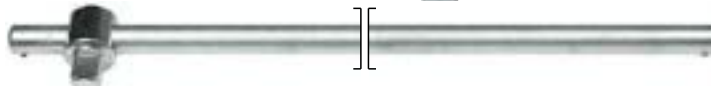

Prolunghe - DIN 3123 - ISO 3316

Lunghezza totale	mm	200	400
Codice		A 3221 8200	A 3221 8400
A 3221/8	Cad. €	157,75	219,00

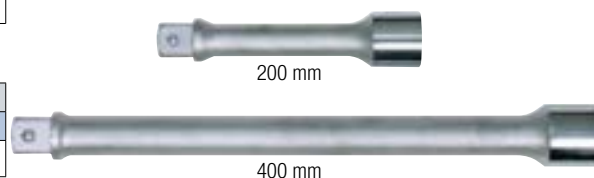

Raccordo riduttore - DIN 3123 - ISO 3316

Attacco \odot 1" - \blacksquare 3/4" - Lunghezza totale 70 mm

Codice A 3221 8100	A 3221/81	Cad. €	111,00		1
--------------------	------------------	--------	---------------	--	---



Snodo cardanico - DIN 3123 - ISO 3316

Lunghezza totale 145 mm

Codice A 3221 9000	A 3221/9	Cad. €	362,25		1
--------------------	-----------------	--------	---------------	--	---



Chiavi a bussola per avvitadadi ad impulso

Adatte per avvitatori elettrici e pneumatici

Attacco $\frac{1}{4}$ "

In acciaio speciale - Esecuzione brunita



MISURE METRICHE

Tipo corto con bocca esagonale \odot - DIN 3129 - ISO 2725

Per dadi \odot	mm	4,5	5,5	6	14
Codice		A 3223 1045	A 3223 1055	A 3223 1006	A 3223 1014
A 3223/10	Cad. €	6,65	12,40	11,70	7,60

Tipo corto con bocca per viti «TORX®» \star

Apertura «TORX®» \star	E 5	E 10	
Codice	A 3223 1105	A 3223 1110	
A 3223/11	Cad. €	12,90	13,20
\star	mm	4,75	9,42

Cricchetto pneumatico attacco $\frac{1}{4}$ " → E 6 pag. 496

$\frac{1}{4}$ " 6,3 mm



Attacco $\frac{3}{8}$ "

In acciaio speciale - Esecuzione brunita



MISURE METRICHE

Tipo corto con bocca esagonale \odot - DIN 3129 - ISO 2725

Per dadi \odot	mm	12	14
Codice		A 3223 1512	A 3223 1514
A 3223/15	Cad. €	14,00	14,30

Avvitadadi ad impulso attacco $\frac{3}{8}$ " → E 6 pag. 490

$\frac{3}{8}$ " 10 mm



$\frac{3}{8}$ "



Attacco $\frac{1}{2}$ "

In acciaio al cromo-molibdeno - DIN 3129



Tipo a bocca \odot esagonale con geometria di presa con profilo arrotondato tipo «Surface Drive»

Con il profilo speciale tipo «Surface Drive» è possibile intervenire anche su dadi o bulloni consumati, arrotondati o comunque in condizioni precarie

Il carico viene distribuito sui lati dell'esagono anziché sugli spigoli

Esecuzione corta

Per dadi \odot	mm	10	13	14	15	16	17	18
Codice	A 3223	1810	1813	1814	1815	1816	1817	1818
A 3223/18	Cad. €	9,60	9,60	9,60	11,00	11,00	11,00	11,00
Lunghezza totale	mm	38	38	38	38	38	38	38
Per dadi \odot	mm	19	21	22	24	27	30	32
Codice	A 3223	1819	1821	1822	1824	1827	1830	1832
A 3223/18	Cad. €	11,00	11,00	11,30	12,80	19,10	20,10	21,60
Lunghezza totale	mm	38	38	38	45	50	50	50



Esecuzione lunga

Per dadi \odot	mm	13	17	19	21	22
Codice	A 3223	1913	1917	1919	1921	1922
A 3223/19	Cad. €	16,70	19,00	19,00	19,00	20,40
Lunghezza totale	mm	83	83	83	83	90
Per dadi \odot	mm	24	27	30	32	
Codice	A 3223	1924	1927	1930	1932	
A 3223/19	Cad. €	22,30	25,70	26,60	27,50	
Lunghezza totale	mm	90	90	90	90	



$\frac{1}{2}$ "



Avvitadadi ad impulso attacco $\frac{1}{2}$ " → E 6 pag. 492

Chiavi a bussola per avvitadadi ad impulso

Adatte per avvitatori elettrici e pneumatici

Attacco $\frac{1}{2}$ "

In acciaio speciale - Esecuzione brunita



Tipo extra-corto a bocca esagonale

Assortimento composto da:

4 chiavi extra-corte, lunghezza 29 mm con $\frac{1}{2}$ " da 13 - 17 - 19 - 21 mm - DIN 3124, ISO 2725-2

Particolarmente adatte per interventi in spazi ristretti e per impiego con avvitadadi a testa corta:

E 1126/179 - E 1126/18 - E 1126/19

Codice A 3223 2240	A 3223/224	Cad. €	83,00		1
--------------------	-------------------	--------	--------------	--	---

Avvitadadi ad impulso → E 6 pag. 491

A 3223/20 - Tipo corto con bocca esagonale $\frac{1}{2}$ " - DIN 3129 - ISO 2725 - pz. 10

A 3223/21 - Tipo lungo con bocca esagonale $\frac{1}{2}$ " - Lunghezza totale 85 mm - pz. 10

Gr. 21 esecuzione particolarmente adatta per dadi di ruote di autoveicoli

Per dadi $\frac{1}{2}$ "	mm	13	14	15	16	17	18	19
Codice	A 3223	2013	2014	2015	2016	2017	2018	2019
A 3223/20	Cad. €	21,80	22,90	23,20	23,20	25,80	25,70	25,70
Codice	A 3223	2113	—	—	—	2117	—	2119
A 3223/21	Cad. €	46,50	—	—	—	46,50	—	46,50
Per dadi $\frac{1}{2}$ "	mm	21	22	24	25*	27	30	32*
Codice	A 3223	2021	2022	2024	2025	2027	2030	2032
A 3223/20	Cad. €	25,70	25,70	25,70	29,60	32,50	35,30	35,30
Codice	A 3223	2121	2122	2124	—	2127	—	—
A 3223/21	Cad. €	47,90	47,90	52,40	—	57,90	—	—

* Non a norme DIN

Assortimento di chiavi a bussola

Composto da 23 utensili:

10 chiavi a bussola esagonali corte $\frac{1}{2}$ " da 13 - 14 - 16 - 17 - 18 - 19 - 21 - 22 - 24 - 27 mm

9 chiavi a bussola esagonali lunghe $\frac{1}{2}$ " da 13 - 16 - 17 - 18 - 19 - 21 - 22 - 24 - 27 mm

1 prolunga lunghezza 130 mm - Mod. 9005 S-5

1 snodo cardanico - Mod. 9006 S

2 molle di sicurezza per bussole da 8÷27 mm - Mod. 900 S-HF

In cassetta di lamiera, dimensioni LxPxh 435x215x59 - Peso 6,9 kg

Codice A 3223 3700	A 3223/37	Cad. €	1.015,00		1
--------------------	------------------	--------	-----------------	--	---

Kit di bussole e prolunga per ruote di autoveicoli FORD

Adatto per rimuovere il dado ruota nel caso in cui la copertura cromata sia mancante o rovinata

Utilizzo sui veicoli FORD: B-Max - C-Max - EcoSport - Fiesta - Focus - GrandC-Max - KA - Kuga - Mondeo - Puma -

Ranger - Tourneo - Transit - S-Max - Galaxy - Transit - Tourneo Connect - Tourneo Custom - Mustang

Composto da:

1 chiave a bussola con 2 aperture $\frac{1}{2}$ " 18 e 20 mm

1 chiave a bussola con 2 aperture $\frac{1}{2}$ " 20 e 22 mm

1 prolunga lunghezza 75 mm

Codice A 3223 3800	A 3223/38	Cad. €	95,50		10
--------------------	------------------	--------	--------------	--	----

Esecuzione con protezione interna e rivestimento esterno in materiale plastico per preservare sia i dadi delle ruote che i cerchioni - Lunghezza totale 85 mm - pz. 10

A 3223/24 -

A 3223/25 -

A 3223/27 -

- Esecuzione lunga, 130 mm

Per dadi $\frac{1}{2}$ "	mm	15	17	19	21	22
Codice		—	A 3223 2417	A 3223 2419	A 3223 2421	—
A 3223/24	Cad. €	—	12,00	12,50	14,10	—
Codice	A 3223 2515	A 3223 2517	A 3223 2519	A 3223 2521	A 3223 2522	
A 3223/25	Cad. €	60,00	40,90	41,80	43,10	51,10
Codice		—	A 3223 2717	—	—	—
A 3223/27	Cad. €	—	117,75	—	—	—

Serie di 3 chiavi a bussola esagonali $\frac{1}{2}$ " A 3223/24 da 17 - 19 - 21 mm

Su supporto in metallo cromato con 3 molle e fori di fissaggio

Lunghezza totale 140 mm

Codice A 3223 2430	A 3223/243	Cad. €	38,50		1
--------------------	-------------------	--------	--------------	--	---

Tipo corto per viti con testa esagonale $\frac{1}{2}$ " - Lunghezza totale 45 mm - pz. 10

Per dadi $\frac{1}{2}$ "	mm	14	17	19	22	24
Codice	A 3223 2914	A 3223 2917	A 3223 2919	A 3223 2922	A 3223 2924	
A 3223/29	Cad. €	32,20	33,30	33,70	38,80	39,40



12,5 mm

Confronto lunghezza



A 3223/224 A 3223/20



A 3223/20



A 3223/21



Connessione prolunga chiave a bussola

Con protezione interna e rivestimento esterno



A 3223/24

A 3223/25

A 3223/27 - Esecuzione lunga



Chiavi a bussola per avvitadadi ad impulso

Adatte per avvitatori elettrici e pneumatici

Attacco $\frac{1}{2}$ "

In acciaio speciale - Esecuzione brunita



Tipo corto con bocca per viti «TORX®» - Lunghezza totale 38 mm - pz. 10

Apertura «TORX®»	E 10	E 12	E 14	E 16	E 18	E 20	E 24
Codice A 3223 ...	3010	3012	3014	3016	3018	3020	3024
A 3223/30	Cad. € 29,10	29,80	29,80	29,80	31,40	31,40	46,10
mm	9,42	11,17	12,90	14,76	16,70	18,45	22,16

Tipo corto con inserto per viti «TORX®» - Lunghezza totale 40 mm - pz. 10

Apertura «TORX®»	T 30	T 40	T 50	T 55	T 60
Codice A 3223 ...	3630	3640	3650	3655	3660
A 3223/36	Cad. € 35,00	39,30	39,40	56,40	56,40
mm	5,52	6,65	8,83	11,22	13,25

A 3223/33 - Anelli di gomma - pz. 10

A 3223/34 - Spine di acciaio - pz. 10

Per bussole	8÷14 mm - T30÷T60 - E10÷E16	15÷27 mm - E18÷E24
Codice	A 3223 3301	A 3223 3302
A 3223/33	Cad. € 3,40	3,40
Codice	A 3223 3401	A 3223 3402
A 3223/34	Cad. € 2,40	2,40



A 3223/33



A 3223/34

Attacco $\frac{3}{4}$ "

In acciaio speciale - Esecuzione brunita

Tipo corto con bocca esagonale

ABC TOOLS - pz. 5

Per dadi	mm	17	19	22	24	27	30	32
Codice A 3223 ...		3917	3919	3922	3924	3927	3930	3932
A 3223/39	Cad. €	16,80	16,80	16,80	23,70	23,70	23,70	24,10
Lunghezza totale	mm	50	50	50	50	54	54	56
Per dadi	mm	36	38	41	46	50	55	
Codice A 3223 ...		3936	3938	3941	3946	3950	3955	
A 3223/39	Cad. €	24,70	27,50	34,40	42,20	52,00	66,50	
Lunghezza totale	mm	56	58	58	63	72	74	

HAZET - DIN 3129 - ISO 2725 - pz. 5

Per dadi	mm	17	19	22	24	27
Codice A 3223 ...		4017	4019	4022	4024	4027
A 3223/40	Cad. €	43,40	71,10	71,10	71,10	72,00
Lunghezza totale	mm	48	48	50	50	51
Per dadi	mm	28	30	32	33	36
Codice A 3223 ...		4028	4030	4032	4033	4036
A 3223/40	Cad. €	75,00	75,00	80,60	87,60	99,90
Lunghezza totale	mm	54	54	54	54	58

Tipo lungo con bocca esagonale

ABC TOOLS

Lunghezza totale 95 mm - pz. 1

Per dadi	mm	17	19	22	24	27	30	32	36	41
Codice A 3223 ...		4217	4219	4222	4224	4227	4230	4232	4236	4241
A 3223/42	Cad. €	36,50	36,50	36,50	36,50	36,50	38,00	43,20	50,50	55,00

HAZET - DIN 3129 - ISO 2725

Lunghezza totale 100 mm - pz. 5

Per dadi	mm	24	27	30	32	33	36
Codice A 3223 ...		4124	4127	4130	4132	4133	4136
A 3223/41	Cad. €	112,20	112,20	120,10	141,70	141,70	166,00

Anelli e spine adatti per tutte le bussole con attacco $\frac{3}{4}$ " da 17-55 mm

A 3223/58 - Anelli di gomma

A 3223/59 - Spine di acciaio

Codice A 3223 5800	A 3223/58	Cad. €	6,70	1
Codice A 3223 5900	A 3223/59	Cad. €	1,70	1



A 3223/58



A 3223/59

Avvitadadi ad impulso con attacco $\frac{3}{4}$ " → E 6 pag. 493

Chiavi a bussola per avvitadadi ad impulso

Adatte per avvitatori elettrici e pneumatici - In acciaio speciale - Esecuzione brunita
Attacco \odot 1"

1 25 mm

MISURE METRICHE

Tipo corto con bocca esagonale \odot - DIN 3129 - ISO 2725 - pz. 1

A 3223/74 -

A 3223/75 -

Per dadi \odot	mm	22	24	27	30	32	33	36
Codice	A 3223	7422	7424	7427	7430	7432	7433	7436
A 3223/74	Cad. €	40,60	42,20	42,20	40,90	40,90	42,20	44,10
Codice	A 3223	—	7524	7527	7530	7532	7533	7536
A 3223/75	Cad. €	—	114,75	114,75	115,50	115,50	115,50	122,50
Lunghezza A 3223/74	mm	58	58	58	60	60	60	65
Lunghezza A 3223/75	mm	—	58	60	62	63	63	67
Per dadi \odot	mm	38	41	42	46	50	55	60
Codice	A 3223	7438	7441	7442	7446	7450	7455	7460
A 3223/74	Cad. €	49,60	55,00	56,50	55,00	68,00	73,00	91,00
Codice	A 3223	—	7541	—	7546	7550	7555	7560
A 3223/75	Cad. €	—	115,75	—	174,50	230,25	249,75	304,50
Lunghezza A 3223/74	mm	65	67	74	74	80	84	87
Lunghezza A 3223/75	mm	—	70	—	76	82	87	91
Per dadi \odot	mm	65	70	75	80	85	90	
Codice	A 3223	7465	7470	7475	7480	7485	7490	
A 3223/74	Cad. €	100,00	107,00	161,00	179,00	192,00	207,00	
Lunghezza totale	mm	90	96	98	100	100	105	



A 3223/74



A 3223/75

- Tipo lungo con bocca esagonale \odot - pz. 1

Per dadi \odot	mm	24	27	30	32	33
Codice	A 3223 7624	A 3223 7627	A 3223 7630	A 3223 7632	A 3223 7633	
A 3223/76	Cad. €	179,00	187,25	192,00	194,75	199,75
Lunghezza totale	mm	110	110	110	110	110
Per dadi \odot	mm	36	38	41	46	
Codice	A 3223 7636	A 3223 7638	A 3223 7641	A 3223 7646		
A 3223/76	Cad. €	199,75	218,00	238,25	280,00	
Lunghezza totale	mm	110	110	110	110	



MISURE AMERICANE

Tipo corto con bocca esagonale \odot - pz. 1

Per dadi \odot	pollici	1 1/8	1 1/4	1 3/8	1 1/2	1 5/8
Codice	A 3223 7722	A 3223 7724	A 3223 7726	A 3223 7728	A 3223 7729	
A 3223/77	Cad. €	34,80	34,80	38,40	37,80	38,20
Lunghezza totale	mm	58	60	62	62	62
Per dadi \odot	pollici	1 3/4	1 7/8	2	2 1/8	2 3/16
Codice	A 3223 7731	A 3223 7733	A 3223 7734	A 3223 7735	A 3223 7736	
A 3223/77	Cad. €	44,10	48,40	55,50	55,00	67,50
Lunghezza totale	mm	64	66	70	70	72



Anelli e spine per tutte le bussole con attacco \odot 1"

A 3223/82 - Anelli di gomma - pz. 10

A 3223/83 - Spine di acciaio - pz. 10

Per bussole da	22÷70 mm - 1 1/8"±2 3/16"	75÷90 mm
Codice	A 3223 8201	A 3223 8202
A 3223/82	Cad. € 1,79	4,50
Codice	A 3223 8301	A 3223 8302
A 3223/83	Cad. € 1,35	1,98



A 3223/82



A 3223/83

A 3223/86 - Anelli di gomma

A 3223/87 - Spine di acciaio

Codice A 3223 8600	A 3223/86	Cad. € 6,70	1
Codice A 3223 8700	A 3223/87	Cad. € 1,70	1



A 3223/86



A 3223/87

Chiavi a bussola esagonale per avvitadadi ad impulso

Adatti per avvitatori elettrici e pneumatici

In acciaio speciale - Esecuzione brunita

Attacco \bigcirc 1 1/2" - DIN 3129

Per dadi \square	mm	41	46	50	55	60	65	70	75	80
Codice	A 3225 ...	2041	2046	2050	2055	2060	2065	2070	2075	2080
A 3225/2	Cad. €	214,50	214,50	232,00	242,00	263,25	314,00	361,00	438,50	485,50
Lunghezza totale	mm	80	84	87	90	92	95	100	103	110
Per dadi \square	mm	85	90	95	100	105	110	115	120	165
Codice	A 3225 ...	2085	2090	2095	2100	2105	2110	2115	2120	2165
A 3225/2	Cad. €	559,00	613,00	781,00	862,00	946,00	1.093,00	1.176,00	1.262,00	1.565,00
Lunghezza totale	mm	118	118	118	125	125	125	135	135	200

Attacco \bigcirc 2 1/2"

Per dadi \square	mm	75	80	85	90	95	100	105	110	115	120
Codice	A 3225 ...	3075	3080	3085	3090	3095	3100	3105	3110	3115	3120
A 3225/3	Cad. €	862,00	886,00	971,00	1.091,00	1.175,00	1.245,00	1.339,00	1.508,00	1.770,00	1.890,00
Lunghezza totale	mm	140	140	140	145	145	150	155	160	165	170
Per dadi \square	mm	165	170	175	200	210	220	230	240	250	260
Codice	A 3225 ...	3165	3170	3175	3200	3210	3220	3230	3240	3250	3260
A 3225/3	Cad. €	3.012,00	3.227,00	3.345,00	4.972,00	6.553,00	6.405,00	7.025,00	8.030,00	4.430,00	5.330,00
Lunghezza totale	mm	195	195	200	220	220	230	300	300	300	305



Accessori per chiavi a bussola ad impulso

Adatti per avvitatori elettrici e pneumatici - In acciaio speciale - Esecuzione brunita

Raccordo aumentatore \bigcirc 3/8" - \blacksquare 1/2" - DIN 3121 - pz. 10

Codice A 3226 1702	A 3226/17	Cad. €	31,50		10
--------------------	------------------	--------	--------------	--	----



Snodo cardanico - DIN 3121

A 3226/22 -

A 3226/26 -

Codice A 3226 2200	A 3226/22	Cad. €	29,70		5
Codice A 3226 2600	A 3226/26	Cad. €	118,50		10



Raccordi riduttori e aumentatori - DIN 3121

A 3226/23 - - pz. 1

A 3226/27 - - pz. 5

Attacco	\bigcirc 1/2" - \blacksquare 3/8"	\bigcirc 1/2" - \blacksquare 3/4"
Codice	A 3226 2301	A 3226 2302
A 3226/23	Cad. €	13,40
Codice	A 3226 2701	A 3226 2702
A 3226/27	Cad. €	34,40
Lunghezza totale	mm	38
		48



Prolunghe - DIN 3121

A 3226/24 - - Lunghezza totale 125 mm - pz. 1

A 3226/28 - - Lunghezza totale 130 mm - pz. 1

Codice A 3226 2402	A 3226/24	Cad. €	18,30		5
Codice A 3226 2802	A 3226/28	Cad. €	72,10		10



Accessori per chiavi a bussola ad impulso

Adatti per avvitatori elettrici e pneumatici - In acciaio speciale - Esecuzione brunita

Snodo cardanico - DIN 3121 - Lunghezza totale 100 mm

A 3226/42 - **ABC TOOLS**

A 3226/46 - **HAZET**

Codice A 3226 4200	A 3226/42	Cad. €	74,00		1
Codice A 3226 4600	A 3226/46	Cad. €	199,00		1

Raccordi riduttori e aumentatori - DIN 3121

A 3226/43 - **ABC TOOLS**

A 3226/47 - **HAZET** - 5 pezzi

Attacco	○ 3/4" - ■ 1/2"	○ 3/4" - ■ 1"
Codice	A 3226 4302	A 3226 4303
A 3226/43	Cad. € 25,80	30,00
Codice	A 3226 4702	A 3226 4703
A 3226/47	Cad. € 74,20	86,60
Lunghezza totale	mm 56	65

Prolunghe - DIN 3121

A 3226/44 - **ABC TOOLS** - 1 pezzo

A 3226/48 - **HAZET** - 1 pezzo

Lunghezza totale	mm	175	250	330
Codice		A 3226 4401	A 3226 4402	—
A 3226/44	Cad. €	46,30	53,50	—
Codice		A 3226 4801	—	A 3226 4803
A 3226/48	Cad. €	137,70	—	233,00

HAZET

Snodo cardanico - DIN 3121 - Lunghezza totale 125 mm

Codice A 3226 5600	A 3226/56	Cad. €	299,50		1
--------------------	------------------	--------	---------------	--	---

Raccordi riduttori e aumentatori - DIN 3121

A 3226/53 - **ABC TOOLS** - pz. 1

A 3226/57 - **HAZET** - pz. 5

Attacco	○ 1" - ■ 3/4"	○ 1" - ■ 1 1/2"
Codice	A 3226 5301	A 3226 5302
A 3226/53	Cad. € 39,50	77,00
Codice	A 3226 5701	—
A 3226/57	Cad. € 157,50	—

HAZET

Prolunghe - Attacco ○ 1" - Uscita ■ 1" - DIN 3121 - pz. 1

Lunghezza totale	mm	180	330
Codice		A 3226 5801	A 3226 5802
A 3226/58	Cad. €	209,70	266,10

ABC TOOLS

Raccordi riduttori e aumentatori - DIN 3121 - pz. 1

Attacco	○ 1 1/2" - ■ 1"	○ 1 1/2" - ■ 2 1/2"
Codice	A 3226 7401	A 3226 7402
A 3226/74	Cad. € 269,00	490,00
Lunghezza totale	mm 100	120

ABC TOOLS

Raccordo riduttore

Attacco ○ 2 1/2" - Uscita ■ 1 1/2" - DIN 3121

Lunghezza totale 140 mm

Codice A 3226 7600	A 3226/76	Cad. €	774,00		1
--------------------	------------------	--------	---------------	--	---

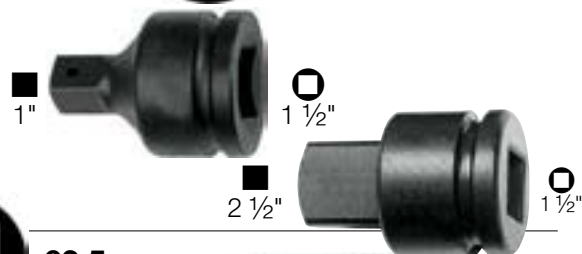



Pinzette per elettronica di alta precisione
Pag. 157



Filo speciale in acciaio inossidabile T302/304
Pag. 176



Tronchesi per elettronica "Super-Knips®"
Pag. 186



Coltello sguainacavi
Pag. 208



Forbici per elettricisti
Pag. 209



Utensile spelacavi
Pag. 211



Pinze spelacavi a regolazione automatica NEXSTRIP
Pag. 216



Pinza per connettori RJ45
Pag. 223



Pinza multifunzione modello WireStripper
Pag. 224



Assortimenti di pinze Cobra® in alloggiamento in termoplastica
Pag. 234



Stantuffo sturatubature
Pag. 235



Pompa per collaudo impianti
Pag. 237



Sbavatore di ricambio per tagliatubi B 2422/1 gr. 76
Pag. 242



Tagliatubi per tubi di plastica
Pag. 243



Cesoia per tubi di plastica
Pag. 245



Martello per carpentieri
Pag. 250



Serie di punte per calcestruzzo e pietrame
Pag. 256



Scalpellini per martelli scalpellatori elettrici
Pag. 259

UTENSILI MANUALI 2



B 0

Pinzette, pinze per elettronica, universali e a morsetto
156

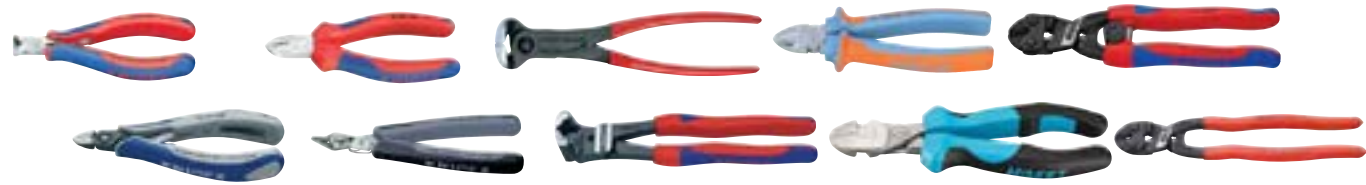

B 1

Tronchesi
182



B 2

Tagliabulloni, tenaglie
193



B 3

Rivettatrici, roditrici, cesoie per lamiera
195



B 4

Cesoie a leva, punzonatrici, cesoie per funi
200



B 5

Cesoie, coltelli e forbici per cavi elettrici, passacavi
204

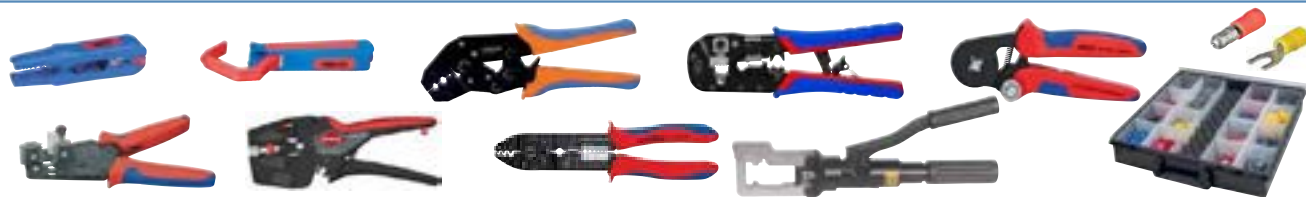

B 6

Spelacavi, pinze per capicorda, terminali
211



B 7

Prodotti per idraulica
230



B 8

Prodotti per edilizia
250



B 9

Prodotti per la lavorazione del legno
269

B

Tipo con punte concave lisce, temperate

In acciaio speciale - Esecuzione nichelata

Lunghezza totale 115 mm

Codice B 1596 0000	B 1596	Cad. €	7,50	 10
---------------------------	---------------	--------	-------------	--



Tipo stretto con punte piane lisce, temperate

In acciaio speciale - Esecuzione nichelata

Lunghezza totale 115 mm

Codice B 1597 0000	B 1597	Cad. €	6,30	 10
---------------------------	---------------	--------	-------------	--



Tipo svizzero

In acciaio speciale - Esecuzione nichelata

Lunghezza totale 115 mm

B 1598 - Con punte zigrinate, temperate

B 1598/1 - Con punte lisce, temperate

Codice B 1598 0000	B 1598	Cad. €	6,70	 10
---------------------------	---------------	--------	-------------	--

Codice B 1598 1000	B 1598/1	Cad. €	6,10	 10
---------------------------	-----------------	--------	-------------	--



B 1598



B 1598/1



Tipo largo con punte piane lisce, temperate

In acciaio inossidabile - Esecuzione nichelata - **INOX**

Lunghezza totale 125 mm

Codice B 1599 0000	B 1599	Cad. €	8,25	 10
---------------------------	---------------	--------	-------------	--



INOX

Tipo per tipografi con punte zigrinate

In acciaio inossidabile, con finitura lucida - **INOX**

Con punteruolo posteriore

Lunghezza totale 150 mm

Codice B 1601 0000	B 1601	Cad. €	9,90	 10
---------------------------	---------------	--------	-------------	--



INOX

Tipo con punte diritte arrotondate zigrinate

In acciaio inossidabile, con finitura lucida - **INOX**

Gr. 130 e 150 con perno di guida

Lunghezza totale	mm	130	150	250	300
Codice		B 1603 0130	B 1603 0150	B 1603 0250	B 1603 0300
B 1603	Cad. €	9,90	10,80	38,60	60,00
	pz.	10	10	10	10



150 mm - INOX



300 mm - INOX

Tipo con punte piegate arrotondate zigrinate, temperate - Con perno di guida

In acciaio inossidabile - Esecuzione nichelata - **INOX**

Lunghezza totale 150 mm

Codice B 1604 0000	B 1604/0	Cad. €	9,90	 10
---------------------------	-----------------	--------	-------------	--



INOX

Tipo con punte sottili piegate zigrinate - Con perno di guida

B 1604/1 - In acciaio legato

B 1604/2 - In acciaio inossidabile, con finitura lucida - **INOX**

Lunghezza	mm	120	150	200
Codice		—	B 1604 1150	—
B 1604/1	Cad. €	—	10,40	—
Codice		B 1604 2120	B 1604 2150	B 1604 2200
B 1604/2	Cad. €	8,30	10,80	11,70
	pz.	10	10	10



B 1604/1



B 1604/2 - INOX

Con punte rastremate sottilissime, zigrinate

In acciaio inossidabile, con finitura lucida - **INOX**

Lunghezza totale 120 mm

Codice B 1604 5000	B 1604/5	Cad. €	9,60	 10
---------------------------	-----------------	--------	-------------	--



INOX

Utensili spelacavi

ABC TOOLS

Tipo a molla

Corpo con pinzetta in acciaio per molle - Guancialetti e impugnatura in resina sintetica

Ganasce fresate per una spelatura precisa - Lunghezza totale 120 mm

Codice B 2186 0600	B 2186	Cad. €	8,35	 10
---------------------------	---------------	--------	-------------	--



Tipo 00 - Con punte lunghe e sottili - Lunghezza totale 120 mm - INOX

Codice B 1606 1000	B 1606/1	Cad. €	8,60		10
--------------------	-----------------	--------	-------------	--	----

Tipo AA - Con punte robuste rigide - Lunghezza totale 125 mm - INOX

Codice B 1606 2000	B 1606/2	Cad. €	9,00		10
--------------------	-----------------	--------	-------------	--	----

Tipo 2A - Con punte piatte arrotondate - Lunghezza totale 120 mm - INOX

Codice B 1606 3000	B 1606/3	Cad. €	9,20		10
--------------------	-----------------	--------	-------------	--	----

Tipo 2AB - Con punte piatte, arrotondate e curve - Lunghezza totale 120 mm - INOX

Codice B 1606 3300	B 1606/33	Cad. €	11,70		10
--------------------	------------------	--------	--------------	--	----

Tipo 2B - Con punte sottili e curve - Lunghezza totale 115 mm - INOX

Codice B 1606 3600	B 1606/36	Cad. €	11,70		10
--------------------	------------------	--------	--------------	--	----

Tipo 3 - Con punte fini bombate esternamente - Lunghezza totale 120 mm - INOX

Codice B 1606 4000	B 1606/4	Cad. €	9,20		10
--------------------	-----------------	--------	-------------	--	----

Tipo 3C - Con punte corte e fini - Lunghezza totale 110 mm - INOX

Codice B 1606 5000	B 1606/5	Cad. €	9,20		10
--------------------	-----------------	--------	-------------	--	----

Tipo 3CB - Con punte corte, curve e bombate esternamente - Lunghezza totale 110 mm - INOX

Codice B 1606 5300	B 1606/53	Cad. €	11,70		10
--------------------	------------------	--------	--------------	--	----

Tipo 5 - Con punte corte sottilissime - Lunghezza totale 110 mm - INOX

Codice B 1606 6000	B 1606/6	Cad. €	9,80		10
--------------------	-----------------	--------	-------------	--	----

Tipo 5A - Con punte corte sottilissime leggermente curvate - Lunghezza totale 115 mm - INOX

Codice B 1606 7000	B 1606/7	Cad. €	9,30		10
--------------------	-----------------	--------	-------------	--	----

Tipo 7 - Con punte corte sottilissime curvate - Lunghezza totale 115 mm - INOX

Codice B 1606 8000	B 1606/8	Cad. €	9,60		10
--------------------	-----------------	--------	-------------	--	----

Tipo 35A - Con punte a spatola - Lunghezza totale 120 mm - INOX

Codice B 1606 8500	B 1606/85	Cad. €	12,50		10
--------------------	------------------	--------	--------------	--	----

Tipo SS - Con punte fini, lunghe e sottili - Lunghezza totale 140 mm - INOX

Codice B 1606 8600	B 1606/86	Cad. €	11,70		10
--------------------	------------------	--------	--------------	--	----

Tipo SSC - Con punte lunghe, sottili e curve - Lunghezza totale 135 mm - INOX

Codice B 1606 8700	B 1606/87	Cad. €	11,70		10
--------------------	------------------	--------	--------------	--	----

INOX

Assortimenti di pinzette per elettronica - INOX
ABC TOOLS - In astuccio di plastica

B 1606/88 - Con 4 pinzette

- 1 pz. B 1603 punte diritte arrotondate
- 1 pz. B 1604/2 punte sottili piegate
- 1 pz. B 1604/5 punte rastremate sottilissime
- 1 pz. B 1606/1 punte lunghe sottili

B 1606/9 - Con 6 pinzette

- 1 pz. B 1606/2 punte robuste rigide
- 1 pz. B 1606/3 punte piatte arrotondate
- 1 pz. B 1606/4 punte fini bombate esternamente
- 1 pz. B 1606/6 punte corte sottilissime
- 1 pz. B 1606/7 punte corte sottilissime leggermente curvate
- 1 pz. B 1606/8 punte corte sottilissime curvate

Codice B 1606 8800	B 1606/88	Cad. €	39,90		1
--------------------	------------------	--------	--------------	--	---

Codice B 1606 9000	B 1606/9	Cad. €	62,50		1
--------------------	-----------------	--------	--------------	--	---



B 1606/88



B 1606/9

KNIPEX - In astuccio di materiale sintetico molto resistente

Tipo con 5 pinzette ad elevata resistenza alla corrosione

- 1 pz. lunghezza 120 mm con punte robuste
- 1 pz. lunghezza 120 mm con punte piatte arrotondate
- 1 pz. lunghezza 110 mm con punte lunghe e sottili
- 1 pz. lunghezza 110 mm con punte corte sottilissime
- 1 pz. lunghezza 120 mm con punte corte sottilissime curvate

Codice B 1607 0000	B 1607/0	Cad. €	279,00		1
--------------------	-----------------	--------	---------------	--	---



Pinzette per componenti**In acciaio inossidabile antimagnetico - INOX**Esecuzione pulita, **antiriflesso****Tipo con punte piatte larghe diritte**

Per micromontaggi

Larghezza becchi 5 mm - Lunghezza totale 120 mm - **INOX**

Codice B 1607 3300	B 1607/33	Cad. €	9,90		10
---------------------------	------------------	--------	-------------	---	----

Tipo con punte piatte larghe piegate

Per micromontaggi

Larghezza becchi 5 mm - Lunghezza totale 120 mm - **INOX**

Codice B 1607 4400	B 1607/44	Cad. €	9,90		10
---------------------------	------------------	--------	-------------	---	----

Tipo con punte lunghe rastremate, zigrinateNichelate - Punta temperate - Lunghezza totale 170 mm - **INOX**

Codice B 1608 2000	B 1608/2	Cad. €	10,80		10
---------------------------	-----------------	--------	--------------	---	----

Tipo per applicazioni verticali

Nichelate - Punta temperate

Larghezza becchi 5,3 mm - Lunghezza totale 145 mm - **INOX**

Codice B 1608 3000	B 1608/3	Cad. €	10,40		10
---------------------------	-----------------	--------	--------------	---	----

Tipo con punte piane strette, non zigrinate

Nichelate - Punta temperate

Larghezza becchi 4,5 mm - Lunghezza totale 155 mm - **INOX**

Codice B 1608 4000	B 1608/4	Cad. €	9,60		10
---------------------------	-----------------	--------	-------------	---	----

Tipo con punte piane larghe, non zigrinate

Nichelate - Punta temperate

Larghezza becchi 10,6 mm - Lunghezza totale 130 mm - **INOX**

Codice B 1608 5000	B 1608/5	Cad. €	11,70		10
---------------------------	-----------------	--------	--------------	---	----

In acciaio inossidabile antimagnetico - INOX**Tipo ESD a dispersione elettrica (dissipativa)****In acciaio inossidabile****Punte intercambiabili** in resina rinforzata con fibra di carbonio al 30%, flessibili con attacco a 3 punti

Lunghezza totale 130 mm

B 1608/7 - Tipo con punte sottilissime arrotondate**B 1608/71** - Punta di ricambio per B 1608/7

Codice B 1608 7000	B 1608/7	Cad. €	51,00		1
---------------------------	-----------------	--------	--------------	---	---

Codice B 1608 7100	B 1608/71	La cp. €	16,80		1
---------------------------	------------------	----------	--------------	---	---

B 1608/72 - Tipo con punte lunghe e sottilissime**B 1608/73** - Punta di ricambio per B 1608/72

Codice B 1608 7200	B 1608/72	Cad. €	51,00		1
---------------------------	------------------	--------	--------------	---	---

Codice B 1608 7300	B 1608/73	La cp. €	16,80		1
---------------------------	------------------	----------	--------------	---	---

B 1608/74 - Tipo con punte sottili e curve**B 1608/75** - Punta di ricambio per B 1608/74

Codice B 1608 7400	B 1608/74	Cad. €	51,00		1
---------------------------	------------------	--------	--------------	---	---

Codice B 1608 7500	B 1608/75	La cp. €	16,80		1
---------------------------	------------------	----------	--------------	---	---

B 1608/76 - Tipo con punte sottili e lunghe**B 1608/77** - Punta di ricambio per B 1608/76

Codice B 1608 7600	B 1608/76	Cad. €	51,00		1
---------------------------	------------------	--------	--------------	---	---

Codice B 1608 7700	B 1608/77	La cp. €	16,80		1
---------------------------	------------------	----------	--------------	---	---

B 1608/78 - Tipo con punte sottili e corte**B 1608/79** - Punta di ricambio per B 1608/78

Codice B 1608 7800	B 1608/78	Cad. €	51,00		1
---------------------------	------------------	--------	--------------	---	---

Codice B 1608 7900	B 1608/79	La cp. €	16,80		1
---------------------------	------------------	----------	--------------	---	---

IN ACCIAIO INOX - Esecuzione ESD**PUNTE INTERCAMBIABILI****Assortimento di 5 pinzette universali ESD****In acciaio inossidabile con rivestimento epossidico nero - Punta fisse**

1 con punte robuste e rigide 120 mm

1 con punte corte e sottili 110 mm

1 con punte lunghe e sottilissime 110 mm

1 con punte piatte e arrotondate 118 mm

1 con punte corte curve e sottilissime 118 mm

In astuccio in materiale sintetico molto resistente

Codice B 1608 8000	B 1608/8	Cad. €	174,00		1
---------------------------	-----------------	--------	---------------	---	---



Pinzette per componenti

ABC TOOLS

In fibra di nylon

Resistenti a corrosioni da acidi, fonti di calore (fino a 130°C), vapori, aria calda, liquidi in ebollizione, ecc.
Amagnetiche, isolanti - Con punte zigrinate - Lunghezza totale **130 mm**

Codice B 1608 9000 **B 1608/9** Cad. € **2,55** 10

NYLON



ABC TOOLS

In acciaio inossidabile con rivestimento di teflon, con punte diritte arrotondate, zigrinate
Per protezione contro la corrosione da acidi e l'isolamento da stagno o leganti fusi
Lunghezza totale **145 mm**

Codice B 1609 1000 **B 1609/1** Cad. € **9,20** 10

ACCIAIO INOSSIDABILE RIVESTITO



ABC TOOLS

Pinzette isolanti

In acciaio inossidabile - Con rivestimento isolante in PVC

Con punte diritte arrotondate, zigrinate

Lunghezza totale	mm	150	200
Codice		B 1609 2000	B 1609 2200
B 1609/2	Cad. €	11,30	14,60

Con punte sottili piegate, zigrinate - Lunghezza totale 150 mm

Codice B 1609 3000 **B 1609/3** Cad. € **9,20** 10



Pinzette con isolamento VDE → M 6 pag. 888

ABC TOOLS

Pinzette a becchi incrociati - Autobloccanti

In acciaio inossidabile - Esecuzione nichelata - Punte temperate

Tipo diritto, punte zigrinate - Lunghezza totale 150 mm - INOX

Codice B 1612 1000 **B 1612/1** Cad. € **10,80** 10

Tipo con punte piegate, zigrinate - Con guancialetti isolanti - Lunghezza totale 150 mm - INOX

Codice B 1612 2000 **B 1612/2** Cad. € **10,00** 10

Tipo con punte in rame, diritte non zigrinate - Lunghezza totale 150 mm - INOX

Codice B 1612 3000 **B 1612/3** Cad. € **12,50** 10

INOX

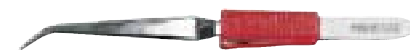

Con punte in rame

ABC TOOLS

Assortimento di pinzette

Per tutti gli usi più correnti - Su supporto in resistente materiale plastico, dimensioni 395x210 mm

Adatto per essere riposto nelle valigette portautensili - Con 2 anelli per la presa

Completo di **14 pinzette** assortite:

- 1 pinzetta B 1596 con punte concave lisce
- 1 pinzetta B 1597 con punte piano lisce, stretta
- 1 pinzetta B 1599 con punte piano lisce, larga
- 1 pinzetta B 1601 per tipografi con punte zigrinate
- 1 pinzetta B 1603 mm 130 con punte diritte arrotondate zigrinate
- 1 pinzetta B 1603 mm 150 con punte diritte arrotondate zigrinate
- 1 pinzetta B 1604/0 con punte piegate arrotondate zigrinate
- 1 pinzetta B 1604/1 mm 150 con punte sottili piegate zigrinate
- 1 pinzetta B 1604/5 con punte rastremate sottilissime zigrinate
- 1 pinzetta B 1608/9 in nylon con punte zigrinate
- 1 pinzetta B 1609/2 con rivestimento isolante, con punte diritte
- 1 pinzetta B 1609/3 con rivestimento isolante, con punte piegate
- 1 pinzetta B 1612/1 a becchi incrociati, con punte diritte
- 1 pinzetta B 1612/2 a becchi incrociati, con punte piegate

Codice B 1613 0000 **B 1613** Cad. € **154,00** 1



ABC TOOLS

Pinzetta con lente di ingrandimento

In acciaio inossidabile - Tipo universale con punte di precisione
Lente di ingrandimento **5X** montata su supporto orientabile in acciaio
Lunghezza pinzetta 70 mm - Diametro lente 25 mm

Codice B 1614 0000 **B 1614** Cad. € **22,90** 10

INOX



ABC TOOLS

Pinza a forbice autobloccante, per elettronica

In acciaio inossidabile - Esecuzione lucidata a specchio - Con becchi diritti zigrinati

Particolarmente utile per la tenuta di fili durante la saldatura

Lunghezza totale 160 mm

Codice B 1615 0000 **B 1615** Cad. € **12,50** 10

INOX

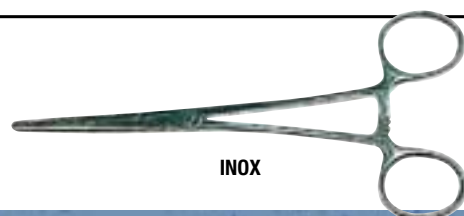

ABC TOOLS Pinze per elettronica

In acciaio speciale temperato - Esecuzione brunita
 Manici in morbido materiale bicomponente isolante blu/nero
 Becchi temperati - Durezza HRc 48÷50
 Con molla 

Tipo corto

Con becchi piatti dritti 

Lunghezza totale 145 mm

Lunghezza dei becchi 20 mm - Sezione 3,0x1,0 mm

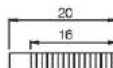

Con becchi zigrinati

Codice B 1615 1145	B 1615/1	Cad. €	14,10		5
--------------------	-----------------	--------	-------	---	---

Con becchi lisci

Codice B 1615 2145	B 1615/2	Cad. €	14,10		5
--------------------	-----------------	--------	-------	---	---



Tipo lungo

Con becchi piatti dritti 

Lunghezza totale 160 mm

Lunghezza dei becchi 32 mm - Sezione 3,0x1,0 mm

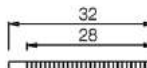

Con becchi zigrinati

Codice B 1616 1160	B 1616/1	Cad. €	14,20		5
--------------------	-----------------	--------	-------	---	---

Con becchi lisci

Codice B 1616 2160	B 1616/2	Cad. €	14,20		5
--------------------	-----------------	--------	-------	---	---

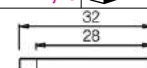

Con becchi mezzotondi lunghi dritti 

Lunghezza totale 160 mm

Lunghezza dei becchi 32 mm - Sezione 3,0x1,0 mm

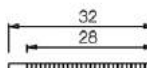

Con becchi zigrinati

Codice B 1616 3160	B 1616/3	Cad. €	15,70		5
--------------------	-----------------	--------	-------	---	---

Con becchi lisci

Codice B 1616 4160	B 1616/4	Cad. €	15,70		5
--------------------	-----------------	--------	-------	---	---

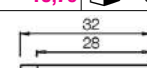

Con becchi piatti stretti dritti lunghi 

Lunghezza totale 160 mm

Lunghezza dei becchi 32 mm - Sezione 1,2x1,0 mm

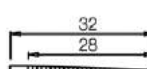

Con becchi zigrinati

Codice B 1616 5160	B 1616/5	Cad. €	15,70		5
--------------------	-----------------	--------	-------	---	---

Con becchi lisci

Codice B 1616 6160	B 1616/6	Cad. €	15,60		5
--------------------	-----------------	--------	-------	---	---

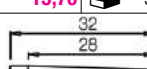

Con becchi mezzotondi lunghi piegati a 45° 

Lunghezza totale 150 mm

Lunghezza dei becchi 16 mm - Sezione 1,2x1,0 mm



Con becchi zigrinati

Codice B 1616 7160	B 1616/7	Cad. €	22,10		5
--------------------	-----------------	--------	-------	---	---

Con becchi lisci

Codice B 1616 8160	B 1616/8	Cad. €	21,70		5
--------------------	-----------------	--------	-------	---	---



ABC TOOLS Assortimento per elettronica

Composto da 9 utensili per elettronica:

- 1 pinzetta B 1603 da 150 mm con punte diritte arrotondate
 - 1 pinzetta tipo 00 B 1606/1, con punte lunghe sottili
 - 1 pinzetta tipo AA B 1606/2, con punte robuste rigide
 - 1 giravite per viti  A 1381/1 PH0x60
 - 1 giravite per viti  A 1380/1 mm 2,5x0,4x60
 - 1 pinza per elettronica B 1615/1 con becchi piatti dritti, zigrinati
 - 1 tronchese per elettronica B 1795/4 per taglio semiraso
 - 1 spelacavi B 2186/64 per cavi 0,8÷2,6 mm² (AWG 20-10) con punte di presa zigrinate
 - 1 pompette aspirante per dissaldare K 3789/5
- Fornito in borsa di tessuto avvolgibile, con fori per appendere

Codice B 1616 9500	B 1616/95	Cad. €	133,00		1
--------------------	------------------	--------	--------	---	---





Pinze speciali per elettronica

Articolazione passante, precisa, poco soggetta ad usura, di lunga durata
Con doppia molla fortemente assemblata, con attrito ridotto - Lavorazione di precisione
Nessun rischio di contatto sul circuito dovuto allo stacco di particelle di cromo - DIN ISO 9655

- **Esecuzione «Standard»** - Manici bicomponenti rosso/blu - Durezza taglienti HRc 57÷62
In acciaio speciale forgiato, temperato ad olio - Finitura a specchio mediante pulitura finissima
In morbida resina sintetica particolarmente gradevole al tatto anche in caso d'impiego continuato

- **Esecuzione «ESD» - Dissipativa** - Manici bicomponenti grigio/nero - Durezza taglienti HRc 57÷62
Esecuzione a dispersione elettrica (dissipativa) - Resistenza superfici >1x10⁹ Ohm <1x10¹² Ohm
In acciaio speciale forgiato, temperato ad olio - Finitura a specchio mediante pulitura finissima
Proteggono i componenti disperdendo in modo adeguato e controllato l'energia elettrostatica

- **Esecuzione per alte prestazioni** - Manici bicomponenti grigio/blu - Durezza taglienti HRc 64
In acciaio al cromo-vanadio per molle, brunito, antiriflesso - Di lunga durata e resistenti all'usura
Con cerniera chiusa e vite incassata per effettuare lavori anche in luoghi di difficile accesso
Manici maggiorati per un migliore comfort durante l'utilizzo

Con becchi piatti dritti

Lunghezza totale **115 mm** - Lunghezza dei becchi 22,5 mm - Sezione 4,0x2,0 mm
B 1617/1 - Esecuzione «Standard» - Manici bicomponenti a forte spessore rosso/blu
B 1617/12 - Esecuzione «ESD» - Dissipativa - Manici bicomponenti grigio/nero

Codice B 1617 1000	B 1617/1	Cad. €	53,50		6
Codice B 1617 1200	B 1617/12	Cad. €	58,00		6

Lunghezza totale **135 mm** - Lunghezza dei becchi 21,9 mm - Sezione 3,5x1,4 mm
B 1617/14 - Esecuzione per alte prestazioni - Manici bicomponenti grigio/blu

Codice B 1617 1400	B 1617/14	Cad. €	78,00		6
--------------------	------------------	--------	--------------	--	---

Con becchi mezzotondi dritti

Lunghezza totale **115 mm** - Lunghezza dei becchi 22,5 mm - Sezione 1,5x2,0 mm
B 1617/2 - Esecuzione «Standard» - Manici bicomponenti a forte spessore rosso/blu
B 1617/22 - Esecuzione «ESD» - Dissipativa

Codice B 1617 2000	B 1617/2	Cad. €	53,50		6
Codice B 1617 2200	B 1617/22	Cad. €	58,00		6

Lunghezza totale **135 mm** - Lunghezza dei becchi 22,7 mm - Sezione 1,6x1,6 mm
B 1617/24 - Esecuzione per alte prestazioni - Manici bicomponenti grigio/blu

Codice B 1617 2400	B 1617/24	Cad. €	79,50		6
--------------------	------------------	--------	--------------	--	---

Con becchi tondi dritti

Lunghezza totale **115 mm** - Lunghezza dei becchi 22,5 mm - Sezione 1,0x2,0 mm
B 1617/3 - Esecuzione «Standard» - Manici bicomponenti a forte spessore rosso/blu
B 1617/32 - Esecuzione «ESD» - Dissipativa - Manici bicomponenti grigio/nero

Codice B 1617 3000	B 1617/3	Cad. €	53,50		6
Codice B 1617 3200	B 1617/32	Cad. €	58,00		6

Lunghezza totale **135 mm** - Lunghezza dei becchi 23,7 mm - Sezione 1,0x2,0 mm
B 1617/34 - Esecuzione per alte prestazioni - Manici bicomponenti grigio/blu

Codice B 1617 3400	B 1617/34	Cad. €	80,50		6
--------------------	------------------	--------	--------------	--	---

Con becchi mezzotondi piegati a 45°

Lunghezza totale **115 mm** - Lunghezza dei becchi 22,5 mm - Sezione 1,5x2,0 mm
B 1617/4 - Esecuzione «Standard» - Manici bicomponenti a forte spessore rosso/blu
B 1617/42 - Esecuzione «ESD» - Dissipativa - Manici bicomponenti grigio/nero

Codice B 1617 4000	B 1617/4	Cad. €	57,50		6
Codice B 1617 4200	B 1617/42	Cad. €	62,50		6

Assortimento di pinze e tronchesi per elettronica - Composto da:

- 1 pinza con becchi piatti dritti B 1617/1
- 1 pinza con becchi mezzotondi dritti B 1617/2
- 1 pinza con becchi tondi dritti B 1617/3
- 1 tronchese con tagliente frontale inclinato B 1793/4
- 1 tronchese con tagliente laterale B 1794/1 mm 115
- 1 tronchese con tagliente laterale B 1794/5 mm 115
- 1 pinzetta in acciaio al nichel-cromo, con punte zigrinate piegate a 45°, lunghezza 155 mm
- In astuccio in resistente tessuto di poliestere, con elastici di tenuta e chiusura a cerniera

Codice B 1617 7000	B 1617/7	Cad. €	467,00		1
--------------------	-----------------	--------	---------------	--	---



Esecuzione «Standard»

Esecuzione «ESD»
dissipativaPer alte
prestazioni

B 1617/14



B 1617/24

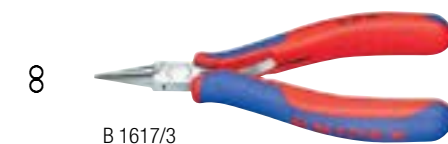

B 1617/3



B 1617/34



∠ 45°

B 1617/4



LxPxh 215x155x50 mm

**Pinze speciali per elettronica****In acciaio speciale forgiato, temperato ad olio**

Articolazione passante, precisa, poco soggetta ad usura, di lunga durata

Con doppia molla fortemente assemblata, con attrito ridotto - Lavorazione di precisione

Finitura specchio mediante pulitura finissima - Per cui non necessitano di cromatura

Nessun rischio di contatto sul circuito dovuto allo stacco di particelle di cromo

Esecuzione «Standard»Manici bicomponenti in morbida resina sintetica particolarmente gradevole al tatto anche in caso d'impiego continuato
DIN ISO 9655**Con becchi piatti lunghi dritti** - Sezione 4,0x1,5 mm
Lunghezza totale 145 mm - Lunghezza dei becchi 40 mm**Codice B 1618 1000** **B 1618/1** Cad. € **63,00** 6**Con becchi mezzotondi lunghi dritti** - Sezione 1,5x2,5 mm
Lunghezza totale 145 mm - Lunghezza dei becchi 40 mm**Codice B 1618 2000** **B 1618/2** Cad. € **63,00** 6**Con becchi mezzotondi lunghi piegati** - Sezione 1,0x2,5 mm
Lunghezza totale 145 mm - Lunghezza dei becchi 35 mm**Codice B 1618 4000** **B 1618/4** Cad. € **68,00** 6**Per accorciare filo e piegare**

Con tronchese all'estremità dei becchi per il taglio dei fili e incavo per curvatura

Taglia fili dolci di rame Ø 1,2 mm

Lunghezza totale 125 mm

Dimensioni: L3 18,0 mm - W1 7,5 mm - T2 2,6 mm

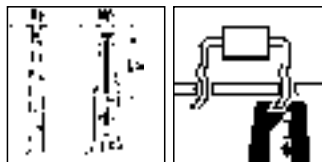
**Codice B 1620 3000** **B 1620/3** Cad. € **88,00** 6**Per accorciare e schiacciare fili**

Taglia fili dolci di rame Ø 1,0 mm

Lunghezza totale 125 mm

Dimensioni: L3 18,0 mm - W1 7,5 mm - T2 4,0 mm

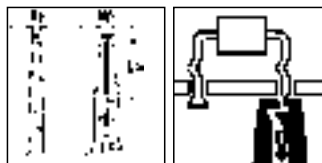
**Codice B 1620 4000** **B 1620/4** Cad. € **75,50** 6**Per togliere isolamenti (spelare cavi)**

Con vite per regolare l'apertura al diametro del filo da tagliare

Lunghezza totale 140 mm - Lunghezza dei becchi 28 mm

Con molla di apertura per cavetti Ø 0,1 - 0,8 mm

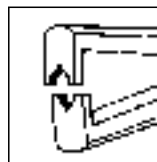
**Codice B 1620 6000** **B 1620/6** Cad. € **86,00** 6

Tronchesi speciali per elettronica → B 1 pag. 182



Pinze per elettronica

Tipo con molla 

In acciaio speciale forgiato, temperato ad olio - Superfici di contatto lisce
Manici rivestiti in resina termoplastica - Becchi interni non zigrinati - Testa pulita - 1
Lunghezza totale 115 mm
DIN ISO 9655

Con becchi piatti diritti  - Sezione 4,0x2,0 mm

Codice B 1622 3000	B 1622/3	Cad. €	48,60		6
--------------------	-----------------	--------	--------------	---	---

Con becchi mezzotondi diritti  - Sezione 1,5x2,0 mm

Codice B 1622 4000	B 1622/4	Cad. €	49,10		6
--------------------	-----------------	--------	--------------	---	---

Con becchi tondi diritti  - Sezione 1,0x2,0 mm

Codice B 1622 5000	B 1622/5	Cad. €	48,60		6
--------------------	-----------------	--------	--------------	---	---

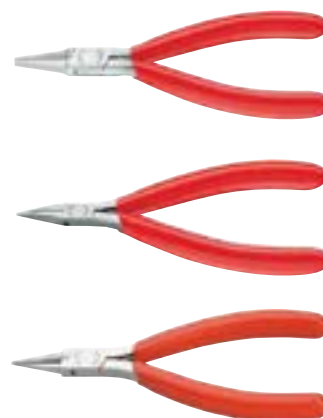

Tipo senza molla

In acciaio al cromo-vanadio forgiato, temperato ad olio
Manici rivestiti in resina termoplastica - Becchi interni non zigrinati

Lunghezza totale 135 mm - Lunghezza dei becchi 34 mm

Con becchi piatti stretti diritti  - Sezione 1,5x1,4 mm - DIN 5235 A

Codice B 1630 1000	B 1630/1	Cad. €	38,40		6
--------------------	-----------------	--------	--------------	---	---

Con becchi piatti larghi diritti  - Sezione 3,5x1,4 mm - Testa pulita - 1 - DIN 5235 B

Codice B 1631 1000	B 1631/1	Cad. €	37,60		6
--------------------	-----------------	--------	--------------	---	---

Con becchi piatti larghi piegati  - Sezione 3,5x1,4 mm - Testa pulita - 1 - DIN 5235 C

Codice B 1632 1000	B 1632/1	Cad. €	40,60		6
--------------------	-----------------	--------	--------------	---	---

$\leq 40^\circ$

Lunghezza totale 125 mm - Lunghezza dei becchi 27 mm

Con becchi piatti stretti diritti  - Sezione 2,0x2,0 mm - DIN ISO 9655

B 1634/1 - Testa pulita - 1

B 1634/3 - Testa cromata - 3

Codice B 1634 1000	B 1634/1	Cad. €	32,60		6
--------------------	-----------------	--------	--------------	---	---

Codice B 1634 3000	B 1634/3	Cad. €	39,70		6
--------------------	-----------------	--------	--------------	---	---

Con becchi piatti larghi diritti  - Sezione 5,5 x 2,0 mm - DIN ISO 9655

B 1635/1 - Testa pulita - 1

B 1635/3 - Testa cromata - 3

Codice B 1635 1000	B 1635/1	Cad. €	32,60		6
--------------------	-----------------	--------	--------------	---	---

Codice B 1635 3000	B 1635/3	Cad. €	39,70		6
--------------------	-----------------	--------	--------------	---	---

Con becchi mezzotondi diritti  - Sezione 1,6x2,0 mm - DIN ISO 9655

B 1636/1 - Testa pulita - 1

B 1636/3 - Testa cromata - 3

Codice B 1636 1000	B 1636/1	Cad. €	32,60		6
--------------------	-----------------	--------	--------------	---	---

Codice B 1636 3000	B 1636/3	Cad. €	39,70		6
--------------------	-----------------	--------	--------------	---	---

Con becchi tondi diritti  - Sezione 1,0x2,0 mm - Testa pulita - 1 - DIN ISO 9655

Codice B 1637 1000	B 1637/1	Cad. €	32,00		6
--------------------	-----------------	--------	--------------	---	---



Pinze per elettronica

Tipo senza molla

In acciaio al cromo-vanadio forgiato, temperato ad olio

Manici rivestiti in resina termoplastica - Becchi interni non zigrinati

Lunghezza totale 160 mm - Lunghezza dei becchi 55 mm

Con becchi affusolati dritti  - Sezione 2,0x2,5 mm - Testa pulita - 1

Codice B 1638 1000	B 1638/1	Cad. €	45,00		6
--------------------	-----------------	--------	--------------	---	---





Con becchi affusolati piegati a 45°  - Sezione 2,0x2,5 mm - Testa pulita - 1

Codice B 1639 1000	B 1639/1	Cad. €	50,00		6
--------------------	-----------------	--------	--------------	---	---





∠ 45°

Pinze per meccanica fine

In acciaio al cromo-vanadio forgiato, temperato ad olio

Manici rivestiti in resina termoplastica

Con tronchese laterale - Senza molla

Con becchi piatti dritti  - Sezione 4,5x3,0 mm - Zigrinati - DIN ISO 5745

Lunghezza totale 140 mm - Lunghezza dei becchi 34 mm - Testa pulita - 1

Codice B 1658 1000	B 1658/1	Cad. €	39,50		6
--------------------	-----------------	--------	--------------	---	---





Con becchi mezzotondi dritti  - Sezione 1,8x2,5 mm - Zigrinati - DIN ISO 5745

Lunghezza totale 125 mm - Lunghezza dei becchi 27 mm

B 1658/2 - Testa pulita - 1

B 1658/21 - Testa cromata - 3

Codice B 1658 2000	B 1658/2	Cad. €	30,50		6
--------------------	-----------------	--------	--------------	--	---



Codice B 1658 2100	B 1658/21	Cad. €	37,90		6
--------------------	------------------	--------	--------------	---	---





Con becchi tondi dritti 

Sezione 1,0x2,0 mm - Non zigrinati - Testa pulita - 1

Adatta per lavori di gioielleria, per curvare e tagliare fili nel campo dell'elettronica

Taglia filo a media resistenza Ø 2,2 mm e alta resistenza Ø 1,6 mm

Lunghezza totale 130 mm - Lunghezza dei becchi 32 mm

Codice B 1658 3000	B 1658/3	Cad. €	51,50		6
--------------------	-----------------	--------	--------------	---	---



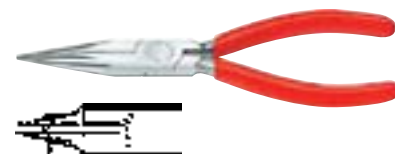

Pinze per meccanica - A becchi corti

In acciaio al cromo-vanadio forgiato, temperato ad olio

Senza tronchese laterale e senza molla

Con becchi piatti dritti  - Zigrinati - DIN ISO 5745

B 1660/1 - Manici rivestiti in resina termoplastica - Testa pulita - 1

B 1660/2 - Manici bicomponenti a forte spessore con paramani - Testa pulita - 2

Lunghezza totale	mm	125	140	160	180
Codice		B 1660 1125	B 1660 1140	B 1660 1160	B 1660 1180
B 1660/1	Cad. €	23,20	23,40	24,40	31,10
Codice		—	B 1660 2140	B 1660 2160	—
B 1660/2	Cad. €	—	28,70	29,10	—
Lunghezza becchi	mm	27	28	30	35
	pz.	6	6	6	6





B 1660/1





B 1660/2

Con becchi tondi dritti  - Non zigrinati - DIN ISO 5745

Manici rivestiti in resina termoplastica - Testa pulita - 1

Lunghezza totale	mm	125	140	160
Codice		B 1661 3125	B 1661 3140	B 1661 3160
B 1661/3	Cad. €	24,50	24,50	25,20
Lunghezza becchi	mm	27	28	30
	pz.	6	6	6





Pinze per meccanica - A becchi lunghi

ABC^{SMART}
In acciaio al cromo-vanadio - Con tronchese laterale
Con becchi mezzotondi diritti ⊖ - Zigrinati - Particolarmente adatte per telefonisti

Manici bicomponenti a forte spessore con paramani - Testa cromata

Lunghezza totale	mm	150	200
Codice		B 1673 5150	B 1673 5200
B 1673/5	Cad. €	12,50	15,80
Lunghezza becchi	mm	48	76



ABC^{TOOLS} - In acciaio al cromo-vanadio - Con tronchese laterale

Con becchi mezzotondi diritti ⊖ - Zigrinati - Particolarmente adatte per telefonisti

B 1675/4 - Manici rivestiti in resina termoplastica - Testa pulita

B 1675/5 - Manici bicomponenti a forte spessore con paramani - Testa cromata

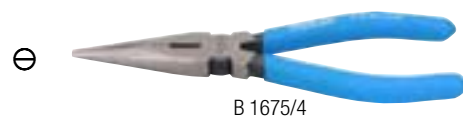
Lunghezza totale	mm	140	160	200
Codice		—	B 1675 4160	B 1675 4200
B 1675/4	Cad. €	—	21,90	26,20
Codice		B 1675 5140	B 1675 5160	B 1675 5200
B 1675/5	Cad. €	28,40	28,20	33,30
Lunghezza becchi	mm	40	58	75

Con becchi mezzotondi piegati a 45° ⊖ - Zigrinati

Manici rivestiti in resina - Testa pulita - 6 pz.

Lunghezza totale	mm	160	200
Codice		B 1675 6160	B 1675 6200
B 1675/6	Cad. €	23,80	28,00
Lunghezza becchi	mm	50	72

Pinze per meccanica VDE, con becchi mezzotondi → M 6 pag. 888

KNIPEX
In acciaio al cromo-vanadio forgiato, temperato ad olio

Senza tronchese laterale e senza molla

Con becchi mezzotondi diritti ⊖ - Zigrinati - DIN ISO 5745

B 1663/1 - Manici rivestiti in resina termoplastica - Testa pulita - 1 - pz. 6

B 1663/5 - Manici bicomponenti a forte spessore con paramani - Testa cromata - 5 - pz. 6

Lunghezza	mm	140	160	190
Codice		B 1663 1140	B 1663 1160	B 1663 1190
B 1663/1	Cad. €	29,30	30,80	35,60
Codice		B 1663 5140	B 1663 5160	B 1663 5190
B 1663/5	Cad. €	40,70	42,10	47,50
Lunghezza becchi	mm	42	50	50

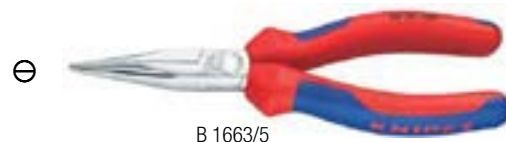
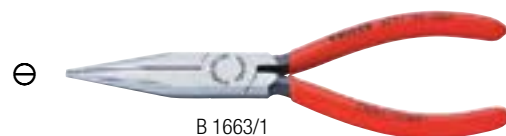
Con becchi piatti diritti ⊞ - Zigrinati - DIN ISO 5745

B 1664/1 - Manici rivestiti in resina termoplastica - Testa pulita - 1 - pz. 6

B 1664/5 - Manici bicomponenti a forte spessore con paramani - Testa cromata - 5 - pz. 6

Lunghezza	mm	140	160	190
Codice		B 1664 1140	B 1664 1160	B 1664 1190
B 1664/1	Cad. €	29,30	31,00	34,60
Codice		B 1664 5140	B 1664 5160	B 1664 5190
B 1664/5	Cad. €	40,70	42,60	47,10
Lunghezza becchi	mm	42	46,5	50

Con becchi tondi diritti ⊗ - Non zigrinati - DIN ISO 5745

B 1665/1 - Manici rivestiti in resina termoplastica - Testa pulita - 1 - pz. 6

B 1665/5 - Manici bicomponenti a forte spessore con paramani - Testa cromata - 5 - pz. 6

Lunghezza totale	mm	140	160
Codice		—	B 1665 1160
B 1665/1	Cad. €	—	30,50
Codice		B 1665 5140	B 1665 5160
B 1665/5	Cad. €	40,00	40,70
Lunghezza becchi	mm	37,5	41

Pinze per meccanica VDE con becchi lunghi → M 6 pag. 889

Pinze per meccanica - A becchi lunghi



In acciaio al cromo-vanadio forgiato, temperato ad olio

Senza tronchese laterale e senza molla

Con becchi piatti rastremati dritti - Zigrinati - DIN ISO 5745

Particolarmente adatte per telefonisti

Lunghezza totale **160 mm** - Lunghezza becchi 55 mm

Manici rivestiti in resina termoplastica - Testa pulita - 1

Codice B 1670 1000	B 1670/1	Cad. €	39,10		6
---------------------------	-----------------	--------	--------------	--	---



Con becchi mezzotondi dritti - Ø mm 2 - Zigrinati - DIN ISO 5745

Particolarmente adatte per telefonisti

Lunghezza totale **160 mm** - Lunghezza becchi 54 mm

B 1671/1 - Manici rivestiti in resina termoplastica - Testa pulita - 1

B 1671/5 - Manici bicomponenti a forte spessore con paramani - Testa cromata - 5

Codice B 1671 1000	B 1671/1	Cad. €	37,90		6
---------------------------	-----------------	--------	--------------	--	---

Codice B 1671 5000	B 1671/5	Cad. €	46,50		6
---------------------------	-----------------	--------	--------------	--	---

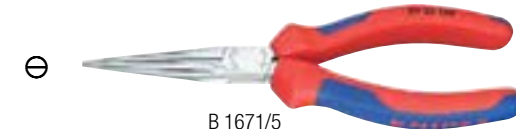

In acciaio speciale - Con tronchese laterale - DIN ISO 5745

Con becchi mezzotondi dritti - Zigrinati

Particolarmente adatte per telefonisti e radioriparatori

Manici bicomponenti a forte spessore con paramani - Testa pulita - pz. 6

Lunghezza totale	mm	140	160	200
Codice		B 1675 8140	B 1675 8160	B 1675 8200
B 1675/8	Cad. €	51,50	52,00	60,00
Lunghezza becchi	mm	40	52	77



KNIPEX - **In acciaio al vanadio forgiato e temperato ad olio**

Con tronchese laterale

Taglienti ulteriormente temperati - Durezza ca. HRc 61 - DIN ISO 5745

Particolarmente adatte per radioriparatori

Con becchi mezzotondi dritti - Zigrinati

Per tagliare filo a media resistenza Ø 2,5 mm e ad alta resistenza Ø 1,6 mm

B 1676/1 - Manici rivestiti in resina termoplastica - Testa pulita - 1

B 1676/2 - Manici bicomponenti a forte spessore con paramani - Testa pulita - 2

B 1676/3 - Con **anello di sicurezza** saldato nell'impugnatura per impiego con cordino di sicurezza per agganciare a protezioni anticaduta - Carico di rottura 400 N

B 1676/5 - Manici bicomponenti a forte spessore con paramani - Testa cromata - 5

Lunghezza totale	mm	140	160	200
Codice		B 1676 1140	B 1676 1160	B 1676 1200
B 1676/1	Cad. €	29,00	29,20	37,20
Codice		B 1676 2140	B 1676 2160	B 1676 2200
B 1676/2	Cad. €	34,20	34,60	42,20
Codice		B 1676 3140	B 1676 3160	B 1676 3200
B 1676/3	Cad. €	—	—	56,00
Codice		B 1676 5140	B 1676 5160	B 1676 5200
B 1676/5	Cad. €	39,20	40,30	47,90
Lunghezza becchi	mm	42	50	73

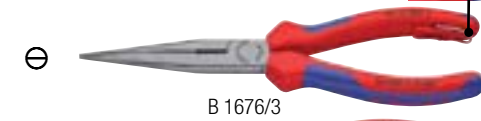
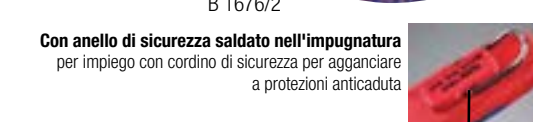

Con becchi mezzotondi piegati a 45° - Zigrinati

B 1677/1 - Manici rivestiti in resina termoplastica - Testa pulita - 1

B 1677/2 - Manici bicomponenti a forte spessore con paramani - Testa pulita - 2

B 1677/5 - Manici bicomponenti a forte spessore con paramani - Testa cromata - 5

Lunghezza totale	mm	160	200
Codice		B 1677 1160	B 1677 1200
B 1677/1	Cad. €	34,80	42,20
Codice		—	B 1677 2200
B 1677/2	Cad. €	—	47,20
Codice		B 1677 5160	B 1677 5200
B 1677/5	Cad. €	46,60	56,00
Taglia filo a media resistenza Ø	mm	2,5	3,2
Taglia filo a alta resistenza Ø	mm	1,6	2,2
Lunghezza becchi	mm	50	73



Pinze per meccanica a becchi lunghi con rivestimento VDE → M 6 pag. 889

Pinze per meccanica - A becchi lunghi

KNIPLEX - In acciaio al vanadio forgiato e temperato ad olio

Senza troncese laterale

Particolarmente adatte per telefonisti - DIN ISO 5745

Con becchi mezzotondi dritti - Zigrinati

Lunghezza totale **200 mm** - Lunghezza becchi 73 mm

B 1701/1 - Manici rivestiti in resina termoplastica - Testa pulita - 1

B 1701/5 - Manici bicomponenti a forte spessore con paramani - Testa cromata - 5

Codice B 1701 1000	B 1701/1	Cad. €	39,70		6
Codice B 1701 5000	B 1701/5	Cad. €	52,50		6

Con becchi mezzotondi piegati - Zigrinati

Lunghezza totale **200 mm** - Lunghezza becchi 73 mm

B 1702/1 - Manici rivestiti in resina termoplastica - Testa pulita - 1

B 1702/5 - Manici bicomponenti a forte spessore con paramani - Testa cromata - 5

Codice B 1702 1000	B 1702/1	Cad. €	44,70		6
Codice B 1702 5000	B 1702/5	Cad. €	57,50		6

Con becchi piatti larghi dritti - Zigrinati

Lunghezza totale **190 mm** - Lunghezza becchi 50 mm

Manici rivestiti in resina termoplastica - Testa pulita - 1

Codice B 1704 1000	B 1704/1	Cad. €	36,70		6
--------------------	-----------------	--------	--------------	--	---

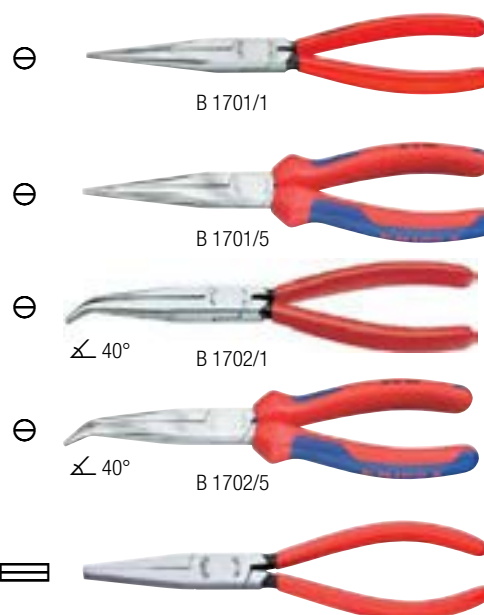

Pinze extra-lunghe per meccanica

Forma robusta e affusolata ideale per operazioni di presa e montaggio in profondità o in zone di difficile accesso

Becchi zigrinati adatti per afferrare, trattenere in modo sicuro

Manici rivestiti in resina sintetica - Testa pulita

ABC TOOLS

In acciaio al cromo-molibdeno

B 1710/1 - Con becchi mezzotondi dritti

Lunghezza totale **297 mm** - Lunghezza becchi 73 mm

B 1711/1 - Con becchi mezzotondi piegati a 45°

Lunghezza totale **290 mm** - Lunghezza becchi 67 mm

Codice B 1710 1000	B 1710/1	Cad. €	37,00		1
Codice B 1711 1000	B 1711/1	Cad. €	38,50		1

Esecuzione con doppio snodo ideale per agire in profondità in spazi ristretti

B 1710/2 - Con becchi mezzotondi dritti

Lunghezza totale **340 mm** - Lunghezza becchi 70 mm

B 1711/2 - Con becchi mezzotondi piegati a 45°

Lunghezza totale **335 mm** - Lunghezza becchi 65 mm

Codice B 1710 2000	B 1710/2	Cad. €	41,80		1
Codice B 1711 2000	B 1711/2	Cad. €	42,50		1

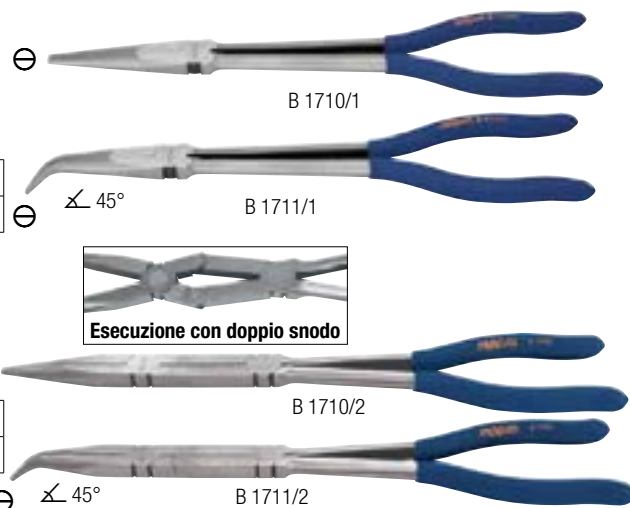

KNIPLEX

In acciaio speciale forgiato e temperato - DIN ISO 5743

Con incavo dentato particolarmente adatto per trattenere particolari tondi

B 1715/1 - Con becchi mezzotondi dritti - Zigrinati

Lunghezza totale **280 mm** - Lunghezza becchi 76,5 mm

B 1716/1 - Con becchi mezzotondi piegati a 45° - Zigrinati

Lunghezza totale **280 mm** - Lunghezza becchi 70 mm

Codice B 1715 1280	B 1715/1	Cad. €	50,50		1
Codice B 1716 1280	B 1716/1	Cad. €	53,00		1

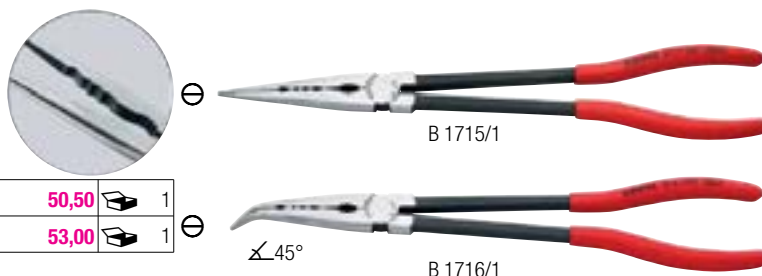

KNIPLEX Pinza per montaggi

In acciaio speciale bonificato, forgiato e temperato ad olio - DIN ISO 5743

Con elevata forza di presa

Adatta per lavori registrazione nelle apparecchiature meccaniche di precisione

Con becchi larghi estremamente piatti - Sezione 10,5x4 mm - Zigrinati

Manici rivestiti in resina termoplastica - Testa pulita - 1

Lunghezza totale 200 mm - Lunghezza becchi 33 mm

Codice B 1662 1000	B 1662/1	Cad. €	44,10		6
--------------------	-----------------	--------	--------------	--	---



Pinze universali

ABC SMART

In acciaio al cromo-vanadio - Testa cromata - Manici bicomponenti a forte spessore con paramani

Lunghezza totale	mm	150	180	200
Codice		B 1729 5150	B 1729 5180	B 1729 5200
B 1729/5	Cad. €	13,70	14,70	16,50



ABC TOOLS

In acciaio al cromo-vanadio

B 1732/0 - Manici rivestiti in resina termoplastica - Testa pulita - pz. 6

B 1731/9 - Manici bicomponenti a forte spessore con paramani - Testa cromata - pz. 6

Lunghezza totale	mm	160	180	200
Codice		B 1732 0160	B 1732 0180	B 1732 0200
B 1732/0	Cad. €	22,60	24,00	28,70
Codice		B 1731 9160	B 1731 9180	B 1731 9200
B 1731/9	Cad. €	30,00	32,30	37,50



B 1732/0



B 1731/9

Esecuzione con perno eccentrico, per sviluppare forze di taglio superiori

In acciaio al cromo-vanadio - Manici bicomponenti a forte spessore con paramani

Taglienti di precisione temperati ad induzione - Testa pulita - pz. 6

Lunghezza totale	mm	180	200
Codice		B 1732 4180	B 1732 4200
B 1732/4	Cad. €	34,90	40,70
Taglia filo a media resistenza Ø	mm	3,8	3,4
Taglia filo a alta resistenza Ø	mm	2,8	2,5



Perno eccentrico

HEAVY DUTY



Denti autoserranti



HEAVY DUTY

Esecuzione multifunzione con denti autoserranti

In acciaio al carbonio - Manici rivestiti in resina termoplastica

Con denti verticali autoserranti adatti per svitare viti e bulloni anche rovinati e estrarre viti, chiodi, rivetti, ecc.

Con perno eccentrico per sviluppare forze di taglio superiori

Taglia filo a media resistenza Ø 3,0 mm - Taglia filo a alta resistenza Ø 1,6 mm

Lunghezza totale 200 mm

Codice B 1730 7200	B 1730/7	Cad. €	37,70	12
--------------------	----------	--------	-------	----



KNIPEX

Mod. «TwinGrip»

In acciaio al cromo-vanadio, forgiato e temperato a olio - Esecuzione bonderizzata grigia

Manici rivestiti in materiale plastico

Testa pulita, ultrasotile per punti stretti con funzione di presa frontale (a tre punti) e laterale

Denti ulteriormente temperati ad induzione - Durezza denti 61 HRC

Regolazione dell'apertura mediante pulsante in 5 diverse posizioni

Capacità di presa: $\bigcirc \frac{5}{32}'' \div \frac{7}{8}''$ (4 ÷ 22 mm) - $\bigcirc \frac{5}{32}'' \div \frac{7}{8}''$ (4 ÷ 22 mm) - Lunghezza totale 200 mm

Codice B 1730 8200	B 1730/8	Cad. €	37,70	1
--------------------	----------	--------	-------	---



Mod. «Forte»

In acciaio speciale di alta qualità bonificato, forgiato e temperato ad olio - DIN ISO 5746

Testa piana - Taglienti durezza ca. HRC 63, allungati per il taglio di cavi con diametri maggiorati, temperati e bonificati in bagno d'olio, adatti anche per il taglio di filo armonico

Con perno eccentrico per sviluppare forze di taglio superiori del 35% rispetto ai tipi tradizionali

Con grande rapporto di leva - Per impiego continuato alle massime prestazioni

Manici rivestiti in resina termoplastica - Testa pulita - 1 - pz. 6

Lunghezza totale	mm	180	200	225
Codice		B 1731 5180	B 1731 5200	B 1731 5225
B 1731/5	Cad. €	32,40	33,80	38,80
Taglia filo ad alta resistenza Ø	mm	2,5	2,8	3,0
Taglia filo armonico Ø	mm	2,0	2,2	2,5



Mod. «Forte»



Pinza mod. «Lineman's» Americano

Pinza mod. «Lineman's» Americano - ASME B107.20

In acciaio al vanadio, forgiato e temperato a olio - DIN ISO 5746

Manici rivestiti in resina termoplastica - Testa pulita - 1

Testa piana - Taglienti durezza ca. HRC 64, ulteriormente temperati a induzione

Becchi con zigrinatura incrociata

Taglia filo a media resistenza Ø 4,6 mm e alta resistenza Ø 3,0 mm - Lunghezza totale 240 mm

Codice B 1731 6000	B 1731/6	Cad. €	69,00	6
--------------------	----------	--------	-------	---

In acciaio speciale forgiato, temperato ad olio - DIN ISO 5746

Manici rivestiti in resina termoplastica - Testa piana, pulita - 1 - pz. 6

Lunghezza totale	mm	140	160	180	200	250
Codice		B 1731 8140	B 1731 8160	B 1731 8180	B 1731 8200	B 1731 8250
B 1731/8	Cad. €	24,50	22,50	23,80	27,50	43,30
Taglia filo a media resistenza Ø	mm	2,8	3,1	3,4	3,8	3,8
Taglia filo ad alta resistenza Ø	mm	1,8	2,0	2,2	2,5	2,5



Pinze universali con manici isolanti



In acciaio speciale forgiato, temperato ad olio - DIN ISO 5746

Con manici bicomponenti a forte spessore con paramani - Testa piana, pulita - 2 - pz. 6

Lunghezza totale	mm	140	160	180	200
Codice		—	B 1732 1160	B 1732 1180	B 1732 1200
B 1732/1	Cad. €	—	29,30	29,70	34,20
Codice		B 1741 1140	B 1741 1160	B 1741 1180	B 1741 1200
B 1741/1	Cad. €	35,50	34,80	37,40	42,60
Taglia filo ad alta resistenza Ø	mm	2,5	2,8	3,0	2,5
Taglia filo armonico Ø	mm	2,0	2,2	2,5	2,0

Mod. «Forte» - Descrizione come per B 1731/5

In acciaio speciale di alta qualità bonificato, forgiato e temperato ad olio - DIN ISO 5746

B 1740/0 - Manici bicomponenti a forte spessore con paramani - Testa piana, pulita - 2 - pz. 6

B 1740/1 - Con anello di sicurezza saldato nell'impugnatura per impiego con cordino di sicurezza per agganciare a protezioni anticaduta

Carico di rottura 400 N - Testa piana, pulita - 2 - pz. 1

B 1741/3 - Manici bicomponenti a forte spessore con paramani - Testa piana, cromata - 5 - pz. 6

Lunghezza totale	mm	180	200	225
Codice		B 1740 0180	B 1740 0200	B 1740 0225
B 1740/0	Cad. €	36,80	39,80	47,40
Codice		—	—	B 1740 1225
B 1740/1	Cad. €	—	—	61,00
Codice		B 1741 3180	B 1741 3200	B 1741 3225
B 1741/3	Cad. €	46,70	50,00	57,00
Taglia filo ad alta resistenza Ø	mm	2,5	2,8	3,0
Taglia filo armonico Ø	mm	2,0	2,2	2,5



B 1732/1



B 1741/1

Mod. «Forte»



B 1740/0

Con anello di sicurezza saldato nell'impugnatura per impiego con cordino di sicurezza per agganciare a protezioni anticaduta



B 1740/1



B 1741/3

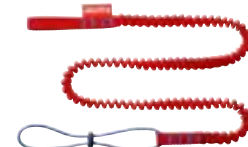

Cordini elastici per ancoraggio utensili → M 1 pag. 855

Pinza mod. «Lineman's» Americano - ASME B107.20

In acciaio al vanadio, forgiato e temperato a olio - DIN ISO 5746

Testa piana - Taglienti durezza ca. HRC 64, ulteriormente temperati a induzione

Becchi con zigrinatura incrociata particolarmente adatta per una presa più sicura

Articolazione eccentrica per sviluppare forze di taglio superiori del 50% rispetto ai tipi tradizionali

Taglia filo a media resistenza Ø 4,6 mm e alta resistenza Ø 3,0 mm

Manici bicomponenti a forte spessore con paramani - Testa pulita - 1

Lunghezza totale 240 mm

B 1741/4 - Con zona di presa zigrinata sotto lo snodo per esercitare grandi pressioni e leve

(p.es. per estrarre chiodi da tavole)

B 1741/5 - Con tiracavo nell'articolazione e zona per crimpare sotto lo snodo

Codice B 1741 4000	B 1741/4	Cad. €	72,50		6
Codice B 1741 5240	B 1741/5	Cad. €	83,00		6



B 1741/4

Pinze mod. «Lineman's» Americano



B 1741/5



In acciaio speciale - Taglienti temprati ad induzione - DIN ISO 5746

Manici bicomponenti a forte spessore con paramani - Testa pulita

Gr. 200 con perno eccentrico - pz. 1

Lunghezza totale	mm	160	180	200
Codice		B 1741 6160	B 1741 6180	B 1741 6200
B 1741/6	Cad. €	47,40	51,00	66,50
Taglia filo a media resistenza Ø	mm	2,5	2,8	3,0
Taglia filo ad alta resistenza Ø	mm	2,0	2,5	2,5



* Con perno eccentrico

Legenda delle capacità di taglio

Materiali	Tipo di filo	Resistenza ~ N/mm ²
cavi di rame	a bassa resistenza	220
chiodi, filo	a media resistenza	750
funi e filo per molle	ad alta resistenza	1800
filo per molle temperato	armonico	2300

Assortimenti di pinze e tronchesse

ABC TOOLS

Assortimento base di pinze e tronchesse Heavy Duty

Composto da:

1 pinza con becchi mezzotondi B 1675/5 da **200 mm**

1 pinza universale B 1731/9 da **200 mm**

1 tronchese B 1813/5 da **200 mm**

In blister da appendere

Codice B 1732 5000	B 1732/5	Cad. €	113,00		1
---------------------------	-----------------	--------	---------------	---	---



Esecuzione con utensili con manici bicomponenti con rivestimento VDE

Composto da:

1 pinza universale M 7129/8 da **180 mm**

1 tronchese laterale M 7130/8 da **160 mm**

In blister da appendere

Codice M 7136 5000	M 7136/5	Cad. €	71,50		1
---------------------------	-----------------	--------	--------------	---	---

M 6 → pag. 893

 
IEC/DIN EN 60900

KNIPLEX

Assortimenti base di pinze e tronchesse testa pulita

Composto da:

1 pinza per meccanica con becchi mezzotondi diritti, B 1678/2 da **200 mm**

1 pinza universale, testa pulita, B 1732/1 da **180 mm**

1 tronchese laterale, testa pulita, B 1815/2 da **160 mm**

In scatola di cartone da appendere

Codice B 1732 1300	B 1732/13	Cad. €	110,00		1
---------------------------	------------------	--------	---------------	---	---



Esecuzione con utensili con manici bicomponenti con rivestimento VDE

Composto da:

1 pinza con becchi mezzotondi diritti M 7123/0

1 pinza universale M 7130/0 lunghezza **180 mm**

1 tronchese per meccanica con tagliente laterale M 7132 lunghezza **160 mm**

In scatola di cartone da appendere

Codice M 7136 3000	M 7136/3	Cad. €	150,00		1
---------------------------	-----------------	--------	---------------	---	---

M 6 → pag. 893

 
IEC/DIN EN 60900

KNIPLEX

Pinze universali con becchi a punta

In acciaio speciale forgiato, temperato ad olio

Con **testa a forma affusolata e becchi a punta** (a grande resistenza alla torsione) sono ideali per lavori in spazi ristretti

Becchi zigrinati per afferrare ed estrarre piccoli particolari come chiodi, perni e bulloni

Articolazione rinforzata con elevato rapporto di trasmissione per facilitare il taglio

B 1743/2 - Manici bicomponenti a forte spessore - Testa pulita - 2

B 1743/5 - Manici bicomponenti a forte spessore - Testa cromata - 5

Lunghezza totale	mm	145	185
Codice		B 1743 2145	—
B 1743/2	Cad. €	40,30	—
Codice		B 1743 5145	B 1743 5185
B 1743/5	Cad. €	45,00	55,00
Taglia filo a media resistenza Ø	mm	3,0	3,8
Taglia filo a alta resistenza Ø	mm	2,0	3,0
	pz.		6



KNIPLEX

Mini pinza universale tascabile

In acciaio al vanadio forgiato, temperato ad olio - Taglienti temperati ad induzione

Manici bicomponenti a forte spessore con paramani - Testa piana, cromata - 5

Taglia filo a media resistenza Ø 2,5 mm e alta resistenza Ø 1,6 mm

Lunghezza totale **110 mm**

Codice B 1745 1000	B 1745/1	Cad. €	42,70		6
---------------------------	-----------------	--------	--------------	---	---



ABC TOOLS Mini pinze per anelli di sicurezza (Seeger)

Adatte per lavori di precisione in spazi ristretti - Con manici rivestiti in resina termoplastica

Tipo per fori (anelli interni)

Per anelli Ø 10÷25 mm - Lunghezza totale 75 mm

Codice B 1746 1001	B 1746/1	Becchi diritti	Cad. €	4,90		1
Codice B 1746 2001	B 1746/2	Becchi a 45°	Cad. €	4,90		1

Tipo per alberi (anelli esterni)

Per anelli Ø 10÷25 mm - Lunghezza totale 75 mm

Codice B 1746 5001	B 1746/5	Becchi diritti	Cad. €	4,90		1
Codice B 1746 6001	B 1746/6	Becchi a 45°	Cad. €	4,90		1

Serie di 4 mini pinze per anelli Seeger - Composta da:

- 1 mini pinza per anelli interni B 1746/1 - becchi diritti
- 1 mini pinza per anelli interni B 1746/2 - becchi piegati a 45°
- 1 mini pinza per anelli esterni B 1746/5 - becchi diritti
- 1 mini pinza per anelli esterni B 1746/6 - becchi piegati a 45°

Codice B 1746 8000	B 1746/8	Cad. €	19,00		1
--------------------	----------	--------	-------	--	---

PINZETTE, PINZE PER ELETTRONICA, UNIVERSALI ED A MORSETTO

Con molla
Per fori (anelli interni)

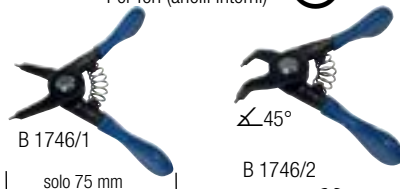

Per alberi (anelli esterni)

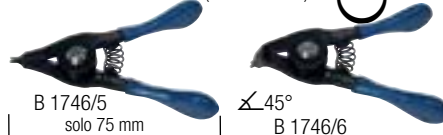

ABC TOOLS Pinze per anelli di sicurezza (Seeger)

In acciaio al cromo-vanadio forgiato, temperato ad olio

Con manici rivestiti in resina termoplastica - Forma robusta, forgiate

Tipo per fori (anelli interni)

Con becchi diritti - DIN 5256 C

B 1747/0 - Esecuzione con testa rettificata

B 1747/1 - Esecuzione con testa brunita

Gr.	Codice	B 1747/0 Cad. €	Codice	B 1747/1 Cad. €	Per anelli Ø mm	Lunghezza totale mm	 pz.
0	—	—	B 1747 1000	25,20	3÷10	140	1
1	B 1747 0001	19,80	B 1747 1001	24,20	8÷25	140	1
2	—	—	B 1747 1002	27,20	19÷60	180	1
3	B 1747 0003	27,30	B 1747 1003	32,50	40÷100	225	1

Per fori (anelli interni)

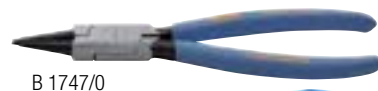

B 1747/0



B 1747/1

Con becchi piegati a 90° - DIN 5256 D

B 1747/2 - Esecuzione con testa rettificata

B 1747/3 - Esecuzione con testa brunita

Gr.	Codice	B 1747/2 Cad. €	Codice	B 1747/3 Cad. €	Per anelli Ø mm	Lunghezza totale mm	 pz.
0	B 1747 2000	16,20	B 1747 3000	22,00	3÷10	130	1
1	—	—	B 1747 3001	20,90	8÷25	130	1
2	—	—	B 1747 3002	23,90	19÷60	170	1
3	B 1747 2003	27,30	B 1747 3003	28,30	40÷100	210	1



B 1747/2



B 1747/3

Tipo per alberi (anelli esterni)

Con becchi diritti - DIN 5254 A

B 1747/4 - Esecuzione con testa rettificata

B 1747/5 - Esecuzione con testa brunita

Gr.	Codice	B 1747/4 Cad. €	Codice	B 1747/5 Cad. €	Per anelli Ø mm	Lunghezza totale mm	 pz.
0	—	—	B 1747 5000	22,00	3÷10	140	1
1	—	—	B 1747 5001	20,90	8÷25	140	1
2	—	—	B 1747 5002	23,90	19÷60	225	1
3	B 1747 4003	27,30	B 1747 5003	28,30	40÷100	225	1

Per alberi (anelli esterni)



B 1747/4



B 1747/5

Con becchi piegati a 90° - DIN 5254 B

B 1747/6 - Esecuzione con testa rettificata

B 1747/7 - Esecuzione con testa brunita

Gr.	Codice	B 1747/6 Cad. €	Codice	B 1747/7 Cad. €	Per anelli Ø mm	Lunghezza totale mm	 pz.
0	—	—	B 1747 7000	22,00	3÷10	130	1
1	—	—	B 1747 7001	20,90	8÷25	130	1
2	—	—	B 1747 7002	23,90	19÷60	210	1
3	B 1747 6003	27,30	B 1747 7003	28,30	40÷100	210	1



B 1747/6



B 1747/7

Serie di 4 pinze per anelli Seeger in scatola - Composta da:

- 1 pinza per anelli interni Ø 19÷60 - becchi diritti
- 1 pinza per anelli interni Ø 19÷60 - becchi a 90°
- 1 pinza per anelli esterni Ø 19÷60 - becchi diritti
- 1 pinza per anelli esterni Ø 19÷60 - becchi a 90°

Codice B 1747 8000	B 1747/8	Cad. €	99,00		1
--------------------	----------	--------	-------	--	---

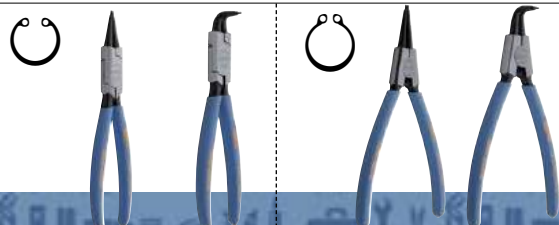



Pinze per anelli di sicurezza (Seeger)

Tipo per fori (anelli interni)

Esecuzione con corpo in resistente resina sintetica nera

Punte in acciaio al cromo-vanadio, cromate con estremità brunate

Impugnature ergonomiche e confortevoli al tatto - Con molla

B 1748/1 - Con becchi dritti (DIN 5256 C)

B 1748/3 - Con becchi piegati a 90° (DIN 5256 D)

Gr.	Codice	B 1748/1 Cad. €	Codice	B 1748/3 Cad. €	Per anelli Ø mm	Lunghezza totale mm	pz.
0	B 1748 1000	44,30	B 1748 3000	44,30	8÷11	140	1
1	B 1748 1001	44,30	B 1748 3001	44,30	12÷25	140	1
2	B 1748 1002	53,00	B 1748 3002	53,00	19÷60	180	1

For fori (anelli interni)

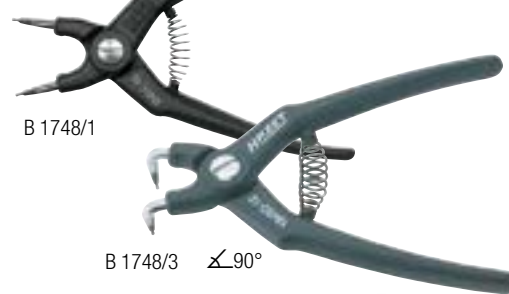

B 1748/1

B 1748/3 $\sphericalangle 90^\circ$

Esecuzione interamente in acciaio al cromo-vanadio - Testa lucida

Punte in acciaio al cromo-vanadio, cromate con estremità brunate

B 1750/0 - Con becchi dritti (DIN 5256 C)

B 1751/0 - Con becchi piegati a 90° (DIN 5256 D)

Gr.	Codice	B 1750/0 Cad. €	Codice	B 1751/0 Cad. €	Per anelli Ø mm	Lunghezza totale mm	pz.
0	B 1750 0000	74,00	B 1751 0000	78,00	3÷10	140	5
1	B 1750 0001	74,00	B 1751 0001	78,00	8÷25	140	5
2	B 1750 0002	77,00	B 1751 0002	81,50	19÷60	180	5
3	B 1750 0003	102,00	B 1751 0003	108,00	40÷100	225	5
4	B 1750 0004	159,00	B 1751 0004	167,00	85÷165	310	5



B 1750/0



$\sphericalangle 90^\circ$

B 1751/0

Tipo per alberi (anelli esterni)

Esecuzione con corpo in resistente resina sintetica nera

Punte in acciaio al cromo-vanadio, cromate con estremità brunate

Impugnature ergonomiche e confortevoli al tatto - Con molla

B 1749/1 - Con becchi dritti (DIN 5254 A)

B 1749/3 - Con becchi piegati a 90° (DIN 5254 B)

Gr.	Codice	B 1749/1 Cad. €	Codice	B 1749/3 Cad. €	Per anelli Ø mm	Lunghezza totale mm	pz.
0	B 1749 1000	44,30	B 1749 3000	44,30	3÷10	143	1
1	B 1749 1001	44,30	B 1749 3001	44,30	10÷25	140	1
2	B 1749 1002	53,00	B 1749 3002	53,00	19÷60	180	1

Per alberi (anelli esterni)

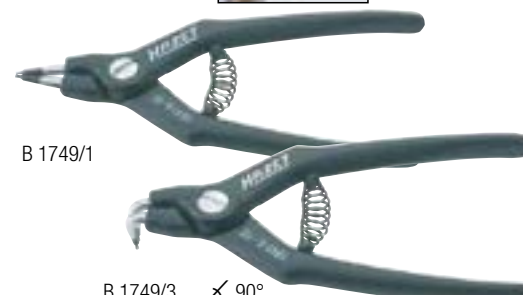

B 1749/1

B 1749/3 $\sphericalangle 90^\circ$

Esecuzione interamente in acciaio al cromo-vanadio - Testa lucida

Punte in acciaio al cromo-vanadio, cromate con estremità brunate

B 1752/0 - Con becchi dritti (DIN 5254 A)

B 1753/0 - Con becchi piegati a 90° (DIN 5254 B)

Gr.	Codice	B 1752/0 Cad. €	Codice	B 1753/0 Cad. €	Per anelli Ø mm	Lunghezza totale mm	pz.
0	B 1752 0000	81,00	B 1753 0000	84,50	3÷10	140	5
1	B 1752 0001	81,00	B 1753 0001	84,50	10÷25	140	5
2	B 1752 0002	83,50	B 1753 0002	89,50	19÷60	180	5
3	B 1752 0003	109,00	B 1753 0003	115,00	40÷100	225	5
4	B 1752 0004	169,00	B 1753 0004	176,00	85÷165	310	5



B 1752/0

B 1753/0 $\sphericalangle 90^\circ$

Serie di 8 pinze con corpo in resistente resina sintetica

In scatola di cartone

Composto da:

2 pinze per anelli interni Ø 8÷11 - 19÷60 mm

2 pinze per anelli interni Ø 8÷11 - 19÷60 mm

2 pinze per anelli esterni Ø 10÷25 - 19÷60 mm

2 pinze per anelli esterni Ø 10÷25 - 19÷60 mm

Codice B 1749 8000	B 1749/8	Cad. €	388,00		1
--------------------	----------	--------	--------	--	---

Per fori (anelli interni)



Per alberi (anelli esterni)

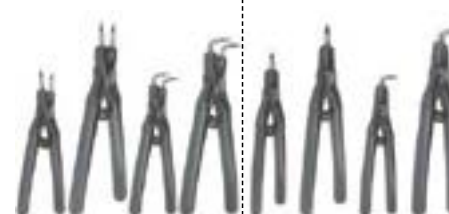

Assortimento con pinze per anelli di sicurezza SEEGER in alloggiamento da 1/3 → N 1 pag. 963



Pinze per anelli interni di sicurezza (Seeger)

In acciaio al cromo-vanadio forgiato, temperato ad olio
Manici rivestiti in resina termoplastica - Forma robusta, forgiate

Tipo per fori (anelli interni)

Con becchi dritti (DIN 5256 C) - Senza molla

Esecuzione standard - Testa pulita - 1

Grandezza	Codice	B 1750/2 Cad. €	Per anelli Ø mm	Lunghezza totale mm	 pz.
0	B 1750 2000	22,20	8÷13	140	6
1	B 1750 2001	22,20	12÷25	140	6
2	B 1750 2002	23,70	19÷60	180	6
3	B 1750 2003	27,10	40÷100	225	6
4	B 1750 2004	45,30	85÷140	320	6
5*	B 1750 2005	211,00	122÷300	570	1
6*	B 1750 2006	217,00	252÷400	580	1

Punte di ricambio per B 1750/2 gr. 5 - 6

Adatte per grandezza	5	6
Codice	B 1750 3005	B 1750 3006
B 1750/3 Al paio €	26,60	26,60

Esecuzione di precisione con testa ridotta e fosfatizzata resistente alla ruggine, idonea per anelli posti in spazi di difficile accesso

Punte inserite e inclinate, in acciaio per molle, particolarmente resistenti alla rottura ed all'usura

Con molla interna, protetta dalla vite, non si sporca e non si perde

Articolazione a vite di alta precisione per un movimento sempre ottimale

B 1750/5 - Con fermo regolabile per limitare l'apertura della testa

Grand.	Codice	B 1750/4 Cad. €	Codice	B 1750/5 Cad. €	Per anelli Ø mm	Lunghezza totale mm	 pz.
0	B 1750 4000	30,50	B 1750 5000	49,80	8÷13	140	6
1	B 1750 4001	30,20	B 1750 5001	49,80	12÷25	140	6
2	B 1750 4002	31,80	B 1750 5002	53,50	19÷60	180	6
3	B 1750 4003	35,70	B 1750 5003	60,00	40÷100	225	6
4	B 1750 4004	62,00	—	—	85÷140	310	6

Con becchi piegati a 45° - Senza molla

Esecuzione standard - Testa pulita - 1

Grandezza	Codice	B 1751/1 Cad. €	Per anelli Ø mm	Lunghezza totale mm	 pz.
0	B 1751 1000	25,40	8÷13	140	6
1	B 1751 1001	25,40	12÷25	140	6
2	B 1751 1002	26,20	19÷60	180	6
3	B 1751 1003	28,80	40÷100	225	6
4	B 1751 1004	48,30	85÷140	310	6

Con becchi piegati a 90° (DIN 5256 D) - Senza molla

Esecuzione standard - Testa pulita - 1

Grand.	Codice	B 1751/2 Cad. €	Per anelli Ø mm	Lunghezza totale mm	 pz.
0	B 1751 2000	25,20	8÷13	130	6
1	B 1751 2001	25,20	12÷25	130	6
2	B 1751 2002	25,60	19÷60	170	6
3	B 1751 2003	28,80	40÷100	215	6
4	B 1751 2004	48,30	85÷140	300	6
5*	B 1751 2005	218,00	122÷300	590	1
6*	B 1751 2006	218,00	252÷400	600	1

Punte di ricambio per B 1751/2 gr. 5 - 6

Adatte per grandezza	5	6
Codice	B 1751 3005	B 1751 3006
B 1751/3 Al paio €	27,00	27,00

Esecuzione di precisione - Testa ridotta e fosfatizzata

B 1751/5 - Con fermo regolabile per limitare l'apertura della testa

Grand.	Codice	B 1751/4 Cad. €	Codice	B 1751/5 Cad. €	Per anelli Ø mm	Lunghezza totale mm	 pz.
0	B 1751 4000	34,80	B 1751 5000	56,50	8÷13	130	6
1	B 1751 4001	34,50	B 1751 5001	56,50	12÷25	130	6
2	B 1751 4002	34,80	B 1751 5002	56,50	19÷60	165	6
3	B 1751 4003	38,80	B 1751 5003	62,50	40÷100	210	6
4	B 1751 4004	66,00	—	—	85÷140	305	6

Per fori (anelli interni)

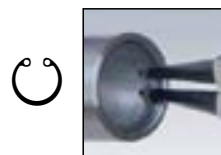

8÷13 - 40÷100 mm



* gr. 122÷300 - 252÷400 mm:
in lamiera di acciaio con punte intercambiabili

Grande superficie di contatto: rende difficile la fuoriuscita dell'anello e garantisce una presa più sicura

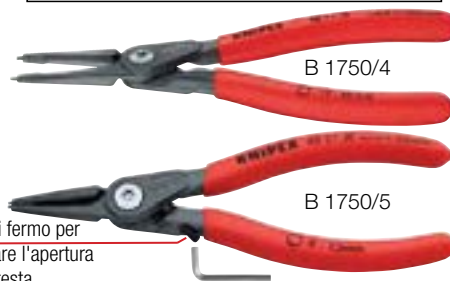

Vite di fermo per regolare l'apertura della testa

∠ 45°

∠ 90°

8÷13 - 85÷140 mm

∠ 90°

* gr. 122÷300 - 252÷400 mm:
in lamiera di acciaio con punte intercambiabili

∠ 90°

B 1751/4

∠ 90°

B 1751/5

Vite di fermo per regolare l'apertura della testa

**Pinze per anelli interni di sicurezza (Seeger)**

In acciaio al cromo-vanadio forgiato, temperato ad olio

Manici rivestiti in resina termoplastica - Con molla - Forma robusta, forgiate

Tipo per alberi (anelli esterni)

Con becchi diritti (DIN 5254 A)

Esecuzione standard - Testa pulita - 1

Grandezza	Codice	B 1752/2 Cad. €	Per anelli Ø mm	Lunghezza totale mm	 pz.
0	B 1752 2000	25,60	3÷10	140	6
1	B 1752 2001	24,40	10÷25	140	6
2	B 1752 2002	27,00	19÷60	180	6
3	B 1752 2003	29,10	40÷100	210	6
4	B 1752 2004	51,00	85÷140	320	6
5*	B 1752 2005	217,00	122÷300	560	1
6*	B 1752 2006	217,00	252÷400	570	1

Punte di ricambio per B 1752/2 gr. 5 - 6

Adatte per grandezza	5	6
Codice	B 1752 3005	B 1752 3006
B 1752/3 Al paio €	26,60	26,60

Esecuzione di precisione - Testa ridotta e fosfatizzata

B 1752/5 - Con fermo regolabile per limitare l'apertura della testa

Grand.	Codice	B 1752/4 Cad. €	Codice	B 1752/5 Cad. €	Per anelli Ø mm	Lunghezza totale mm	 pz.
0	B 1752 4000	34,80	B 1752 5000	43,30	3÷10	140	6
1	B 1752 4001	32,50	B 1752 5001	48,10	10÷25	140	6
2	B 1752 4002	36,10	B 1752 5002	52,00	19÷60	180	6
3	B 1752 4003	39,40	B 1752 5003	64,00	40÷100	225	6
4	B 1752 4004	68,50	—	—	85÷140	320	6

Con becchi piegati a 45°

Esecuzione standard - Testa pulita - 1

Grandezza	Codice	B 1753/1 Cad. €	Per anelli Ø mm	Lunghezza totale mm	 pz.
0	B 1753 1000	28,20	3÷10	130	6
1	B 1753 1001	27,00	10÷25	130	6
2	B 1753 1002	29,30	19÷60	185	6
3	B 1753 1003	33,00	40÷100	210	6
4	B 1753 1004	56,00	85÷140	310	6

Con becchi piegati a 90° (DIN 5254 B)

Esecuzione standard - Testa pulita - 1

Grandezza	Codice	B 1753/2 Cad. €	Per anelli Ø mm	Lunghezza totale mm	 pz.
0	B 1753 2000	28,00	3÷10	125	6
1	B 1753 2001	26,60	10÷25	125	6
2	B 1753 2002	29,10	19÷60	165	6
3	B 1753 2003	32,20	40÷100	200	6
4	B 1753 2004	55,20	85÷140	300	6
5*	B 1753 2005	218,00	122÷300	570	1
6*	B 1753 2006	218,00	252÷400	580	1

Punte di ricambio per B 1753/2 gr. 5 - 6

Adatte per grandezza	5	6
Codice	B 1753 3005	B 1753 3006
B 1753/3 Al paio €	27,00	27,00

Esecuzione di precisione - Testa ridotta e fosfatizzata

B 1753/5 - Con fermo regolabile per limitare l'apertura della testa

Grand.	Codice	B 1753/4 Cad. €	Codice	B 1753/5 Cad. €	Per anelli Ø mm	Lunghezza totale mm	 pz.
0	B 1753 4000	37,90	B 1753 5000	47,40	3÷10	130	6
1	B 1753 4001	35,70	B 1753 5001	56,50	10÷25	130	6
2	B 1753 4002	39,40	B 1753 5002	62,00	19÷60	165	6
3	B 1753 4003	43,20	B 1753 5003	67,50	40÷100	210	6
4	B 1753 4004	74,50	—	—	85÷140	305	6

Per fori (anelli interni)

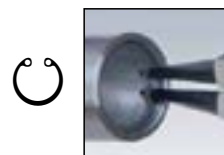

8÷13 - 40÷100 mm

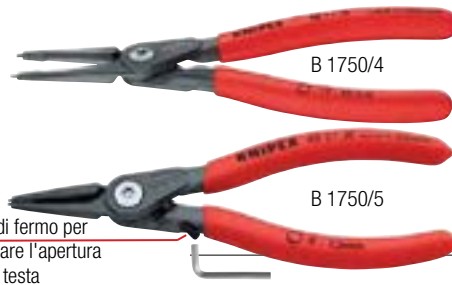
* gr. 122÷300 - 252÷400 mm:
in lamiera di acciaio con punte intercambiabiliGrande superficie di contatto: rende
difficile la fuoriuscita dell'anello e
garantisce una presa più sicuraVite di fermo per
regolare l'apertura
della testa

∠45°



∠90°

8÷13 - 85÷140 mm

∠90°

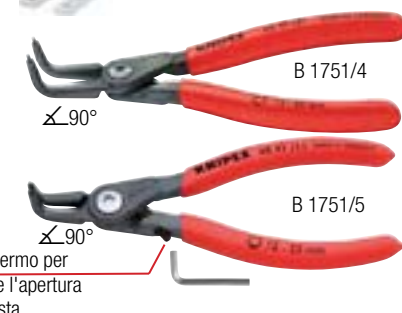
* gr. 122÷300 - 252÷400 mm:
in lamiera di acciaio con punte intercambiabili

∠90°

B 1751/4

B 1751/5

Vite di fermo per
regolare l'apertura
della testa



Assortimenti di pinze per anelli di sicurezza

In acciaio al cromo-vanadio forgiato, temperato ad olio

Manici rivestiti in resina termoplastica

In contenitore di materiale plastico, riutilizzabile

Dimensioni Lxh 300x220 mm

Esecuzione con 8 pinze con testa pulita

Composto da:

2 pinze per anelli **interni** B 1750/2 Ø 12÷25 - 19÷60

2 pinze per anelli **interni** B 1751/2 Ø 12÷25 - 19÷60

2 pinze per anelli **esterni** B 1752/2 Ø 10÷25 - 19÷60 

2 pinze per anelli **esterni** B 1753/2 Ø 10÷25 - 19÷60 

Codice B 1753 8000 **B 1753/8** Cad. € **223,00**  1



B 1753/8

Esecuzione con 8 pinze di precisione con testa ridotta e fosfatizzata

Composto da:

2 pinze per anelli **interni** B 1750/4 Ø 12÷25 - 19÷60

2 pinze per anelli **interni** B 1751/4 Ø 12÷25 - 19÷60

2 pinze per anelli **esterni** B 1752/4 Ø 12÷25 - 19÷60 

2 pinze per anelli **esterni** B 1753/4 Ø 12÷25 - 19÷60 

Codice B 1753 9000 **B 1753/9** Cad. € **287,00**  1



B 1753/9



Pinze per anelli di sicurezza

In acciaio al cromo-vanadio, temperato ad olio - Forma robusta, forgiate

Tipo per montaggi di anelli di spallamento per alberi (tipo Seeger SW) 

e dispositivi di sicurezza senza foratura

Esecuzione brunita - Con molla 

Per anelli con apertura minima 3,6 mm

Con becchi diritti

Lunghezza totale 170 mm

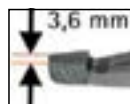

Codice B 1754 0000 **B 1754** Cad. € **62,50**  6



Per anelli con apertura minima 2,2 mm a partire dal Ø 12 mm

Manici rivestiti in resina termoplastica

Con becchi curvati con foro di centratura per una migliore tenuta ed un alloggiamento sicuro dell'anello

Particolarmente adatta per anelli posti sull'albero cardanico degli autoveicoli

Lunghezza totale 200 mm



Codice B 1755 0000 **B 1755** Cad. € **73,50**  6



Tipo per applicare anelli di tenuta su alberi senza scanalature 

Testa pulita - Con molla 

Manici rivestiti in resina termoplastica - Punta solide, antiscivolo

Grandezza 0 con vite per regolare l'apertura ed evitare rotture dell'anello

Grandezza	Codice	B 1756 Cad. €	Per anelli Ø mm	Lunghezza totale mm	 pz.
0	B 1756 0000	45,40	1,5÷4	140	6
1	B 1756 0001	30,00	4÷7	140	6
2	B 1756 0002	30,50	5÷13	140	6
3	B 1756 0003	32,00	14÷18	140	6
4	B 1756 0004	33,90	20÷30	180	6



Grandezza 0 con vite per regolare l'apertura



ABC TOOLS Pinze torcifilo

In acciaio al cromo-vanadio

Manici verniciati neri - Testa pulita

Per torcere fili, per frenaggi di sicurezza e di dadi, coperchi per olio, rubinetti di scarico valvole, raccordi elettrici

Ritorno automatico, per fili con Ø max. 1,6 mm

Particolarmente utilizzate **nel campo aeronautico** per bloccare dadi soggetti a vibrazioni

Con tagliente laterale e dispositivo di tenuta filo reciso

Lunghezza totale	mm	210	265
Codice		B 1760 0210	B 1760 0265
B 1760	Cad. €	56,50	61,00

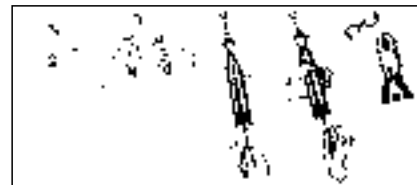

Filo speciale in acciaio inossidabile T302/304

Prodotto secondo specifiche militari americane NASM20995C - MS20995C - ASTM A580 Cond A - AMS5697

Offre una buona resistenza alla corrosione e può essere utilizzato con temperature fino a 371°C (700°F)

Fornito in barattolo di plastica dotato di coperchio a vite e comoda clip da cintura

Diametro	mm	0,5	0,8	1	1,3
Codice		B 1761 3005	B 1761 3008	B 1761 3001	B 1761 3013
B 1761/3	Cad. €	95,00	85,00	81,00	78,00
Diametro pollici		0,02	0,032	0,041	0,051
Lunghezza totale	m	281	110	67	43
Lunghezza	ft	925	362	221	143



Pinze per usi vari



Per tessitori

In acciaio al cromo-vanadio

Manici rivestiti in resina termoplastica - Testa pulita - 1

Con becchi a forma di «becco d'anatra» con superfici interne lisce

Sezione dei becchi 3x9 mm - Lunghezza becchi 55 mm - Lunghezza totale 160 mm

Codice B 1762 0000	B 1762	Cad. €	48,10	6
---------------------------	---------------	--------	--------------	---



Per vetrai

In acciaio speciale forgiato, temperato ad olio

Manici rivestiti in resina termoplastica

Esecuzione per spezzare vetri pre-incisi - Testa pulita

Becchi curvati - Larghezza becchi 9,5 mm - Lunghezza totale 160 mm

Codice B 1764 1160	B 1764/1	Cad. €	30,20	6
---------------------------	-----------------	--------	--------------	---



esecuzione per togliere frammenti di vetri piombati - Testa pulita

Becchi piatti non temperati, lunghezza 30 mm - Larghezza becchi 9,5 mm - Lunghezza totale 160 mm

Codice B 1764 4000	B 1764/4	Cad. €	27,10	6
---------------------------	-----------------	--------	--------------	---

Tipo con corpo in acciaio inossidabile - INOX

Impugnatura ergonomica con inserti antiscivolo

Utensili costruiti in modo preciso e robusto



Completa di **15 utensili** diversi per vari impieghi ed inserti per viti

Ripiegabile per ridurre l'ingombro

Lunghezza totale aperta **170 mm**, chiusa 115 mm

Fornita in fodero di cordura con passante per cintura

Codice B 1765 1000	B 1765/1	Cad. €	34,70	1
---------------------------	-----------------	--------	--------------	---



ESCHER

Completa di **15 utensili** diversi per vari impieghi:

pinza a becchi piatti lunghi, pinza tagliafilii, righello in pollici, righello in centimetri, lama affilata, lima, 2 giraviti ad intaglio 1 giravite a croce di precisione , punteruolo, incisore per cuoio, lama seghettata, gancio da pesca (leva-ami), lama dentata

Ripiegabile per ridurre l'ingombro

Lunghezza totale aperta **165 mm**, chiusa 125 mm

Fornita in fodero di cordura con passante per cintura

Codice B 1765 0000	B 1765	Cad. €	17,70	12
---------------------------	---------------	--------	--------------	----



Completa di **17 utensili** diversi per vari impieghi:

tra cui pinze varie, coltello, seghetto, un lima, 2 giraviti ad intaglio , giravite a croce di precisione, un righello e 3 diverse impronte esagonali

Ripiegabile per ridurre l'ingombro

Lunghezza totale aperta **170 mm**, chiusa 110 mm

Fornita in fodero di cordura con passante per cintura

Codice B 1765 5000	B 1765/5	Cad. €	14,50	6
---------------------------	-----------------	--------	--------------	---



Cesola per usi vari → C 6 pag. 334

In lamiera di acciaio - Stampate - Esecuzione nichelata opaca - Con molla - 6 pz.

Lunghezza totale	mm	180	200
Codice		B 1767 0180	B 1767 0200
B 1767	Cad. €	56,00	63,00
Diametro dei tasselli	mm	12	14



In acciaio forgiato - Esecuzione nichelata lucida

Manici rivestiti in resina termoplastica con fermo di contrasto - Con molla - 1 pz.

Lunghezza totale	mm	130	150	170	190	220	260
Codice	B 1768 ...	0130	0150	0170	0190	0220	0260
B 1768	Cad. €	107,00	114,00	127,00	161,00	183,00	199,00
Diametro dei tasselli	mm	8	9	10	11	12	14

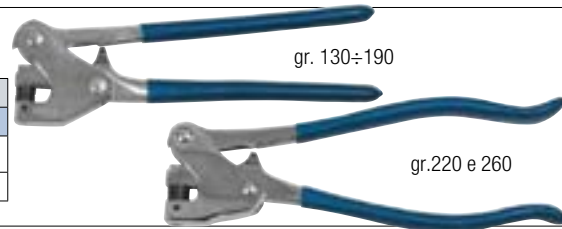

Sigilli di piombo per pinze B 1767 e B 1768 - In confezione indivisibile da 5 kg

Diametro x spessore	mm	8 x 4,5	11 x 5,8	12 x 5,5	14 x 6,5	16 x 6,3
Codice		B 1769 0008	B 1769 0011	B 1769 0012	B 1769 0014	B 1769 0015
B 1769	Al kg €	19,80	19,80	19,80	19,80	19,80
Pezzi per kg ca.	n°	480	225	255	139	98
	kg.	5	5	5	5	5



Filo di ferro per sigilli di piombo B 1769 - Esecuzione zincata

Diametro 1 mm - In matassa da 1 kg (lunghezza circa 400 m)

Codice B 1769 5000	B 1769/5	Cad. €	35,40		1
---------------------------	-----------------	--------	--------------	--	---

ABC TOOLS Pinze forabigietto

In acciaio stampato - Esecuzione nichelata - Con molla a bovolo

Scartamento 50 mm - Lunghezza totale 145 mm - 6 pz.

Forma del foro		Tonda	Triangolare	A stella
Codice		B 1770 0001	B 1770 0002	B 1770 0003
B 1770	Cad. €	134,00	172,00	181,00



Pinze a fustella

Tipo a revolver con 6 fustelle - (Ø 2 - 2,5 - 3 - 3,5 - 4 - 5 mm)



In lamiera stampata - Esecuzione nichelata lucida - Qualità extra

Con molla - Lunghezza totale 220 mm

Codice B 1772 0000	B 1772	Cad. €	22,20		1
---------------------------	---------------	--------	--------------	--	---



In acciaio speciale, temperato ad olio - Di alta qualità

Esecuzione verniciata con protezione antiruggine - Con molla e nottolino di arresto - Lunghezza totale 220 mm

Codice B 1773 0000	B 1773	Cad. €	29,90		1
---------------------------	---------------	--------	--------------	--	---



In lamiera stampata - Esecuzione nichelata lucida - Manici rivestiti in resina termoplastica con paramani

La costruzione a **doppia leva** permette di raggiungere una **forza superiore del 70%** rispetto alle pinze tradizionali. Particolarmente adatta per forti spessori e cuoio molto duro e resistente

Con molla - Lunghezza totale 250 mm

Codice B 1774 0000	B 1774	Cad. €	62,50		1
---------------------------	---------------	--------	--------------	--	---



ABC TOOLS Pinze combinate a fustelle per occhielli

In lamiera stampata - Esecuzione nichelata lucida

A revolver con 3 matrici per occhielli e 3 fustelle

Manici rivestiti in resina termoplastica

Con l'impiego delle apposite matrici è adatta **per forare**, utilizzando le 3 fustelle (Ø 4 - 4,5 - 5 mm) e **per applicare occhielli** (Ø 4,5 A - 5,0 B - 5,5 C mm)

Con molla
Lunghezza totale 225 mm

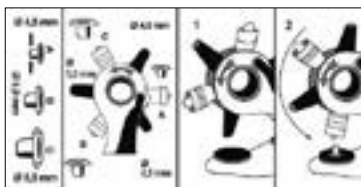

Codice B 1777 0000	B 1777	Cad. €	35,60		1
---------------------------	---------------	--------	--------------	--	---

Occhielli per pinze - In confezione da 100 pezzi

Ø esterno	mm	4,5	5,0	5,5
Codice		B 1777 1045	B 1777 1050	B 1777 1055
B 1777/1	La conf. €	18,00	18,00	18,00
Tipo		A	B	C



Pinze regolabili a morsetto (Grip)**Ganasce in acciaio al cromo-vanadio** - Esecuzione nichelata lucida**Corpo in lamiera d'acciaio** - Con regolazione a vite

Indispensabili per elevati bloccaggi di pezzi vari, per unire ed assemblare parti e tubi di diversa forma e dimensione

Con leva interna a scatto per la manovra di disserraggio del pezzo

Le ganasce si possono adattare al pezzo da fissare mediante apposita vite

Tipo con ganasce concave

Con troncafilo

ABC TOOLS

Lunghezza totale	mm	135	180	250	300
Codice		B 1780 3135	B 1780 3180	B 1780 3250	B 1780 3300
B 1780/3	Cad. €	18,30	19,90	22,00	42,50
Cap. di presa piatti	mm	0÷22	0÷25	0÷40	0÷65
Cap. di presa tondi	mm	5÷22	5÷25	5÷40	12÷55
	pz.	1	1	1	1

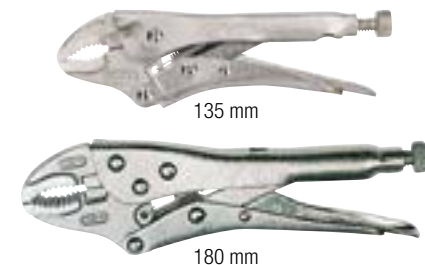
**HAZET**

Lunghezza totale	mm	180	230	300
Codice		B 1780 1180	B 1780 1230	B 1780 1300
B 1780/1	Cad. €	72,00	76,50	129,00
Cap. di presa piatti	mm	0÷20	0÷50	0÷30
Cap. di presa tondi	mm	8÷30	6÷50	10÷65
	pz.	1	1	1

**KNIPEX**

Con leva a scatto rapido rivestita in resina termoplastica con bordo di appoggio allargato, per un utilizzo anche con una sola mano

Lunghezza totale	mm	180	250	300
Codice		B 1780 2180	B 1780 2250	B 1780 2300
B 1780/2	Cad. €	35,40	35,00	64,00
Cap. di presa piatti	mm	0÷20	0÷20	0÷30
Cap. di presa tondi	mm	8÷30	8÷40	10÷65
	pz.	1	1	1

**HAZET****Esecuzione a regolazione automatica dell'apertura**

Impiego con una sola mano

Con regolazione della forza di serraggio per ottenere una pressione costante su tutto il campo di apertura della pinza

Sbloccaggio sicuro: la pinza rimane chiusa fino all'azionamento della leva per il disserraggio

Lunghezza totale	mm	160	230
Codice		B 1780 4160	B 1780 4230
B 1780/4	Cad. €	106,00	122,00
Cap. di presa tondi	mm	0÷32	0÷44
Capacità di presa tondi	mm	0÷32	0÷44
	pz.	1	1

**Tipo con ganasce diritte a chiusura parallela****ABC TOOLS**

Capacità di presa: piatti 0÷50 mm

Lunghezza totale 250 mm

Codice B 1781 2000	B 1781/2	Cad. €	61,00		1
---------------------------	-----------------	--------	--------------	--	---

HAZET

Capacità di presa: piatti 0÷40 mm

Lunghezza totale 250 mm

Codice B 1781 1000	B 1781/1	Cad. €	74,50		1
---------------------------	-----------------	--------	--------------	--	---

**ABC TOOLS****Tipo a grande capacità di serraggio**

Presenza sicura senza movimenti laterali

Ganasca inferiore convessa ideale per superare piccoli ostacoli e per il serraggio di particolari circolari, ad "U" e angolari

Capacità di presa **0÷85 mm**

Lunghezza totale 300 mm

Codice B 1782 0300	B 1782/0	Cad. €	36,90		1
---------------------------	-----------------	--------	--------------	--	---



Pinze regolabili a morsetto (Grip)

Ganasce in acciaio al cromo-vanadio - Esecuzione nichelata lucida

Corpo in lamiera d'acciaio - Con regolazione a vite

Indispensabili per elevati bloccaggi di pezzi vari, per unire ed assemblare parti e tubi di diversa forma e dimensione

Con leva interna a scatto per la manovra di disserraggio del pezzo

Le ganasce si possono adattare al pezzo da fissare mediante apposita vite



Tipo con una ganascia diritta e l'altra convessa

Con leva a scatto rapido rivestita in resina termoplastica con bordo di appoggio allargato, per un utilizzo anche con una sola mano

Lunghezza totale	mm	180	250
Codice		B 1782 2180	B 1782 2250
B 1782/2	Cad. €	38,00	42,70
Cap. di presa piatti	mm	0÷25	0÷30
Cap. di presa tondi	mm	8÷35	8÷35



Tipo per serraggio in parallelo

Ganasce con scanalatura prismatica adatta per piccoli pezzi rotondi

Con protezioni in gomma per il serraggio di particolari delicati

Apertura massima	mm	100	200
Codice		B 1783 1100	B 1783 1200
B 1783/1	Cad. €	153,00	168,00
Profondità P	mm	65	65

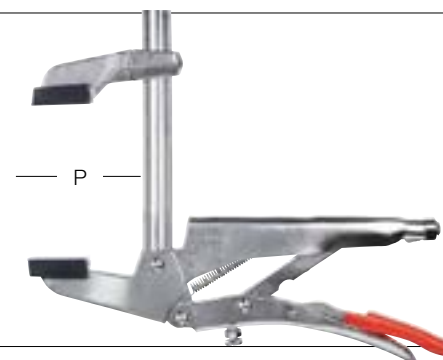

Tipo con catena in acciaio

Adatta per bloccare rapidamente particolari irregolari e tondi, anche in zone di difficile accesso

Capacità di serraggio Ø 160 mm

Lunghezza totale 250 mm

Lunghezza catena 480 mm

Codice B 1783 2160	B 1783/2	Cad. €	64,50		1
---------------------------	-----------------	--------	--------------	--	---



Catena di ricambio per pinze B 1783/2 - Lunghezza 480 mm

Codice B 1783 3000	B 1783/3	Cad. €	33,20		1
---------------------------	-----------------	--------	--------------	--	---



Tagliatubi per tubi di scarico → C 0 pag. 298



Tipo con forcina diritta, estremità piegate a 120°

Capacità di presa: tondi 10÷70 mm

Lunghezza totale 280 mm

Codice B 1784 2000	B 1784/2	Cad. €	63,00		1
---------------------------	-----------------	--------	--------------	--	---



Tipo con forcina ad angolo, estremità piegate a 90°



Con ganasce nichelate

Capacità di presa: piatti 0÷20 mm - tondi 20÷50 mm

Lunghezza totale 280 mm

Codice B 1785 3000	B 1785/3	Cad. €	43,10		1
---------------------------	-----------------	--------	--------------	--	---



Capacità di presa: piatti 0÷51 mm - tondi 35÷60 mm

Lunghezza totale 280 mm

Codice B 1785 1000	B 1785/1	Cad. €	115,00		1
---------------------------	-----------------	--------	---------------	--	---



Capacità di presa: piatti 0÷51 mm - tondi 30÷65 mm

Lunghezza totale 280 mm

Codice B 1785 2000	B 1785/2	Cad. €	62,50		1
---------------------------	-----------------	--------	--------------	--	---



Pinze regolabili a morsetto (Grip)

Ganasse in acciaio al cromo-vanadio - Esecuzione nichelata lucida

Corpo in lamiera d'acciaio - Con regolazione a vite

Indispensabili per elevati bloccaggi di pezzi vari, per unire ed assemblare parti e tubi di diversa forma e dimensione

Con leva interna a scatto per la manovra di disserraggio del pezzo

Le ganasse si possono adattare al pezzo da fissare mediante apposita vite

Tipo con becchi lunghi a grande arco

Particolarmente adatta per serrare pezzi voluminosi o profili con forte spessore

ABC TOOLS

Con ganasse a lunghezza maggiorata per agire in profondità

Lunghezza totale	mm	165	280	460
Codice		B 1787 0165	B 1787 0280	B 1787 0460
B 1787	Cad. €	33,50	41,50	64,00
Dimensione «P»	mm	45	75	250
Dimensione «t1»	mm	60	95	100

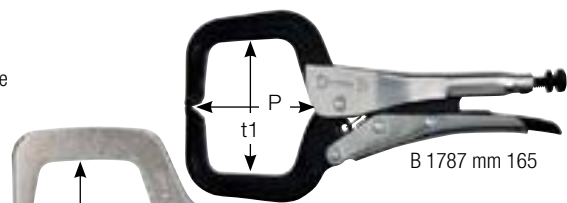

B 1787 mm 165



B 1787 mm 280

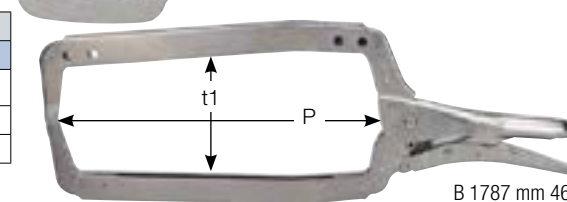

B 1787 mm 460

HAZET

Capacità di presa: piatti 0÷90 mm - «P» 75 mm - «t1» 95 mm

Lunghezza totale 275 mm

Codice B 1786 1000	B 1786/1	Cad. €	128,00		1
---------------------------	-----------------	--------	---------------	--	---



B 1786/1

KNIPPEX

Capacità di presa: piatti 0÷90 mm - «P» 75 mm - «t1» 95 mm

Lunghezza totale 280 mm

Codice B 1786 2000	B 1786/2	Cad. €	61,00		1
---------------------------	-----------------	--------	--------------	--	---



B 1786/2

ABC TOOLS

Tipo con terminali mobili zigrinati

Adatta per il pieno contatto con i particolari da serrare

Con punte delle ganasse girevoli e zigrinata per una presa più salda anche su superfici sottili

Profilo delle ganasse ridotto adatto alle zone di difficile accesso

Lunghezza totale	mm	235	300
Codice		B 1787 1235	B 1787 1300
B 1787/1	Cad. €	44,50	49,40
Capacità di presa	mm	45	100



Esecuzione a grande arco

particolarmente addatte per serrare pezzi alti o profili con forte spessore

Lunghezza totale	mm	320
Codice		B 1787 3320
B 1787/3	Cad. €	49,60
Dimensione «P»	mm	75
Dimensione «t1»	mm	92

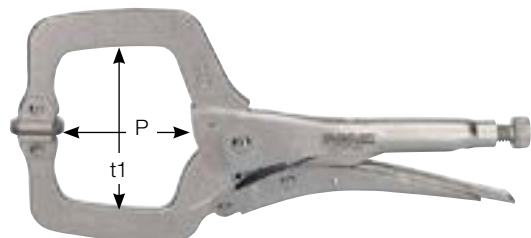

ABC TOOLS

Tipo con ganasse piatte brunite, a paletta

Apertura max. 55 mm - Larghezza ganasse 80 mm

Lunghezza totale 200 mm

Codice B 1788 0000	B 1788	Cad. €	34,70		30
---------------------------	---------------	--------	--------------	--	----



ABC TOOLS

Tipo con becchi lunghi

Lunghezza totale	mm	165	235	300
Codice		B 1789 0165	B 1789 0235	B 1789 0300
B 1789	Cad. €	24,20	28,40	56,90
Lunghezza becchi	mm	52	65	135
Apertura max.	mm	55	70	123
Cap. di presa tondi	mm	5÷25	0÷45	0÷45
Cap. di presa quadrati	mm	13x13	15x15	17x17



165 mm



235 mm



300 mm

ABC TOOLS Pinze regolabili a morsetto, assiali

Ganasce in acciaio - Corpo in lamiera stampata, nichelata lucida

Adatte per carpenteria metallica, carrozzieri, lattonieri, ecc.

Con fissaggio perpendicolare al piano di lavoro - Forza di serraggio assiale regolabile a vite

Ergonomiche, di forma arrotondata per non affaticare le mani durante il loro impiego

Di piccole dimensioni per accedere anche in spazi di difficile accesso

Con una ganasca superiore fissa ed una inferiore mobile ad apertura rapida con leva a scatto

Tipo con ganasce diritte

Per il serraggio di lamiere piane

Capacità di presa 0÷18 mm

Larghezza ganasce 18 mm

Profondità di serraggio 13 mm

Lunghezza totale 195 mm



Codice B 1791 1000 **B 1791/1** Cad. € **56,00** 1



Tipo con una ganasca fissa curva ed una mobile diritta

Per il serraggio di lamiere con bordi a 90°

Capacità di presa 0÷15 mm

Larghezza ganasce 18 mm

Profondità di serraggio 13 mm

Lunghezza totale 205 mm

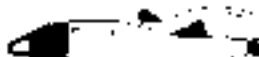

Codice B 1791 2000 **B 1791/2** Cad. € **61,50** 1



Tipo con ganasce larghe piane

Per saldatura a punti

Capacità di presa 0÷15 mm

Larghezza ganasce 57 mm

Profondità di serraggio 36 mm

Lunghezza totale 195 mm



Codice B 1791 3000 **B 1791/3** Cad. € **78,50** 1



Tipo con ganasce curve

Per il serraggio di lamiere ad angolo

Capacità di presa 0÷15 mm

Larghezza ganasce 40 mm

Profondità di serraggio 9 mm

Lunghezza totale 210 mm



Codice B 1791 5000 **B 1791/5** Cad. € **70,00** 1



Tipo con ganasce a squadra per posizionamenti a 90°

Per il serraggio di due pezzi di lamiera con lo stesso spessore

Capacità di presa 0÷15 mm

Larghezza ganasce 47 mm

Profondità di serraggio 33 mm

Lunghezza totale 195 mm



Codice B 1791 6000 **B 1791/6** Cad. € **80,00** 1



ABC TOOLS Mini pinza regolabile a morsetto

Corpo in lega leggera, vite di regolazione in ottone

Ganasca superiore fissa

Con leva di sganciamento rapido che consente l'impiego anche con una sola mano

Le ridotte dimensioni consentono l'assemblaggio di piccole parti anche in spazi di difficile accesso

Apertura max. 12 mm

Lunghezza totale 92 mm

Peso 120 g

Codice B 1792 0000 **B 1792** Cad. € **34,80** 1



**Tronchesi speciali per elettronica**

Articolazione passante, precisa, poco soggetta ad usura, di lunga durata

Con doppia molla  fortemente assemblata, con attrito ridotto - Lavorazione di precisione

Nessun rischio di contatto sul circuito dovuto allo stacco di particelle di cromo - DIN ISO 9654

- **Esecuzione «Standard»** - Manici rivestiti in resina termoplastica colore rosso oppure bicomponenti rosso/blu

In acciaio speciale bonificato, forgiato e temperato ad olio

Finitura a specchio mediante pulitura finissima

In morbida resina sintetica particolarmente gradevole al tatto anche in caso d'impiego continuato

- **Esecuzione «ESD» - Dissipativa** - Manici bicomponenti grigio/nero

Esecuzione a dispersione elettrica (dissipativa) - Resistenza superfici >1x10⁵ Ohm <1x10¹² Ohm

In acciaio speciale bonificato, forgiato e temperato ad olio

Finitura a specchio mediante pulitura finissima

Proteggono i componenti disperdendo in modo adeguato e controllato l'energia elettrostatica

- **Esecuzione per alte prestazioni** - Manici bicomponenti grigio/blu

In acciaio al cromo-vanadio per molle, brunite, antiriflesso - Di lunga durata e resistenti all'usura

Con cerniera chiusa e vite incassata per effettuare lavori anche in luoghi di difficile accesso

Manici maggiorati per un migliore comfort durante l'utilizzo

Con molla

**Esecuzione «Standard»****Esecuzione «ESD» Dissipativa****Per alte prestazioni****CON TAGLIENTE FRONTALE DIRITTO - A 90°****Tipo per taglio semiraso**



Lunghezza totale **115 mm** - Tagliante lungo con sfaccettatura

Taglia filo a bassa resistenza Ø 2,0 mm - a media resistenza Ø 1,0 mm - alta resistenza Ø 0,6 mm

Esecuzione «Standard»

B 1793/0 - Manici rivestiti in resina termoplastica

B 1793/1 - Manici bicomponenti a forte spessore rosso/blu

Codice B 1793 0000	B 1793/0	Cad. €	61,00		6
Codice B 1793 1000	B 1793/1	Cad. €	73,50		6

Lunghezza totale **115 mm** - Tagliante lungo con piccola sfaccettatura

Taglia filo a bassa resistenza Ø 2,0 mm - a media resistenza Ø 0,8 - ad alta resistenza Ø 0,5 mm

Esecuzione «Standard» - Manici bicomponenti a forte spessore rosso/blu

Codice B 1793 2000	B 1793/2	Cad. €	72,50		6
---------------------------	-----------------	--------	--------------	---	---

Tipo per taglio raso

Lunghezza totale **115 mm** - Tagliante lungo senza sfaccettatura

Taglia filo a bassa resistenza Ø 1,4 mm - a media resistenza Ø 0,8 mm

Esecuzione «Standard» - Manici in resina termoplastica

Codice B 1793 1200	B 1793/12	Cad. €	60,00		6
---------------------------	------------------	--------	--------------	---	---

Tipo con ganasce sottili lunghe per taglio raso

Lunghezza totale **115 mm** - Tagliante corto con piccola sfaccettatura

Taglia filo a bassa resistenza Ø 0,8 mm

Esecuzione «Standard» - Manici bicomponenti a forte spessore rosso/blu

Codice B 1793 3000	B 1793/3	Cad. €	73,00		6
---------------------------	-----------------	--------	--------------	---	---

CON TAGLIANTE FRONTALE INCLINATO**Tipo per taglio semiraso**

Lunghezza totale **120 mm** - Tagliante lungo con piccola sfaccettatura

Taglia filo a bassa resistenza Ø 1,5 mm - a media resistenza Ø 1 mm - ad alta resistenza Ø 0,5 mm

Esecuzione «Standard» - Manici bicomponenti a forte spessore rosso/blu

Codice B 1793 4000	B 1793/4	Cad. €	79,00		6
---------------------------	-----------------	--------	--------------	---	---

Lunghezza totale **115 mm** - Tagliante corto con piccola sfaccettatura

Taglia filo a bassa resistenza Ø 1,5 mm - a media resistenza Ø 1 mm - ad alta resistenza Ø 0,5 mm

Esecuzione «Standard» - Manici bicomponenti a forte spessore rosso/blu

Codice B 1793 5000	B 1793/5	Cad. €	77,50		6
---------------------------	-----------------	--------	--------------	---	---

Tipo per taglio raso

Lunghezza totale **120 mm** - Tagliante lungo senza sfaccettatura

Taglia filo a bassa resistenza Ø 1,0 mm - a media resistenza Ø 0,7 mm

Esecuzione «Standard» - Manici bicomponenti a forte spessore rosso/blu

Codice B 1793 3400	B 1793/34	Cad. €	63,00		6
---------------------------	------------------	--------	--------------	---	---

Lunghezza totale **115 mm** - Tagliante corto senza sfaccettatura

Taglia filo a bassa resistenza Ø 1,3 mm

Esecuzione «Standard» - Manici bicomponenti a forte spessore rosso/blu

Codice B 1793 6000	B 1793/6	Cad. €	80,00		6
---------------------------	-----------------	--------	--------------	---	---

Legenda: Taglienti con sfaccettatura



Taglienti con piccola sfaccettatura



Taglienti con sfaccettatura molto piccola



Taglienti senza sfaccettatura



B 1793/0

∠90°



B 1793/1

∠90°



∠90°



∠90°



∠90°



∠15°



∠27°



∠15°



∠27°

**Tronchesi speciali per elettronica****CON TAGLIENTE FRONTALE INCLINATO****Tipo con ganasce lunghe sottili piegate** - Per il taglio in punti di difficile accessoLunghezza totale **120 mm** - Tagliante con piccola sfaccettaturaTaglia filo a bassa resistenza \varnothing 0,6 mm**B 1793/7** - Esecuzione «Standard» - Manici bicomponenti a forte spessore rosso/blu**B 1793/72** - Esecuzione «ESD» - Dissipativa - Manici bicomponenti colore grigio/nero

Codice B 1793 7000	B 1793/7	Cad. €	81,00		6
Codice B 1793 7200	B 1793/72	Cad. €	85,50		6

**Tipo a ganasce allargate e testa con incavo**

Consente di tagliare componenti molto vicini fra loro, posizionando quello da non tagliare fra le ganasce del tronchese

Lunghezza totale **120 mm** - Tagliante con piccola sfaccettaturaTaglia filo a bassa resistenza \varnothing 1,5 mm**Esecuzione «Standard»** - Manici bicomponenti a forte spessore rosso/blu

Codice B 1793 8000	B 1793/8	Cad. €	88,00		6
---------------------------	-----------------	--------	--------------	--	---



Con molla
**CON TAGLIENTE LATERALE****Tipo per taglio semirasato****Senza dispositivo di tenuta del frammento reciso****Esecuzione «Standard»****B 1794/0** - Manici rivestiti in resina termoplastica - Tagliante con sfaccettatura - 6 pz.**B 1794/1** - Manici bicomponenti a forte spessore rosso/blu - 6 pz.**Gr. 115:** tagliante con piccola sfaccettatura - **Gr. 130:** tagliante con sfaccettatura

Lunghezza totale	mm	115	130
Codice		B 1794 0115	—
B 1794/0	Cad. €	56,50	—
Codice		B 1794 1115	B 1794 1130
B 1794/1	Cad. €	63,50	68,00
Taglia filo a bassa resistenza \varnothing mm		1,6	2,0
Taglia filo a media resistenza \varnothing mm		1,2	1,5
Taglia filo ad alta resistenza \varnothing mm		0,6	0,8

Lunghezza totale **115 mm**Taglia filo a bassa resistenza \varnothing 1,6 mm - a media resistenza \varnothing 1,2 mm - alta resistenza \varnothing 0,6 mm

Tagliante con piccola sfaccettatura

Esecuzione «ESD» - Dissipativa - Manici bicomponenti a forte spessore grigio/nero

Codice B 1794 1300	B 1794/13	Cad. €	67,50		6
---------------------------	------------------	--------	--------------	--	---

Lunghezza totale **125 mm**Taglia filo a bassa resistenza \varnothing 1,7 mm - a media resistenza \varnothing 1,3 mm - alta resistenza \varnothing 0,7 mm

Tagliante con sfaccettatura molto piccola

Esecuzione per alte prestazioni - Manici bicomponenti grigio/blu

Codice B 1794 1500	B 1794/15	Cad. €	86,00		6
---------------------------	------------------	--------	--------------	--	---

Esecuzione «Standard» con tagliante inserito in metallo duro - Durezza HRc 80-83Taglienti di precisione, adatti anche **per il taglio di filo armonico**

Durata maggiore, taglio più affidabile e senza deformazione dei taglienti, rispetto ai tipi tradizionali

Manici rivestiti in resina termoplastica - Tagliante con sfaccettatura - 1 pz.

Lunghezza totale	mm	120	135
Codice		B 1794 6120	B 1794 6135
B 1794/6	Cad. €	188,00	205,00
Taglia filo a bassa resistenza \varnothing mm		2,0	2,2
Taglia filo a media resistenza \varnothing mm		1,4	1,6
Taglia filo ad alta resistenza \varnothing mm		1,0	1,2
Taglia filo armonico \varnothing mm		0,6	0,8

Con dispositivo di tenuta del frammento recisoLunghezza totale **115 mm** - Tagliante con sfaccettaturaTaglia filo a bassa resistenza \varnothing 1,6 mm - a media resistenza \varnothing 1,2 mm -ad alta resistenza \varnothing 0,6 mm**Esecuzione «Standard»** - Manici rivestiti in resina termoplastica

Codice B 1794 1800	B 1794/18	Cad. €	65,00		6
---------------------------	------------------	--------	--------------	--	---

Lunghezza totale **115 mm** - Tagliante con sfaccettaturaTaglia filo a bassa resistenza \varnothing 1,6 mm - a media resistenza \varnothing 1,2 mm - alta resistenza \varnothing 0,6 mm**B 1794/2** - Esecuzione «Standard» - Manici bicomponenti a forte spessore rosso/blu**B 1794/22** - Esecuzione «ESD» - Dissipativa - Manici bicomponenti a forte spessore grigio/nero

Codice B 1794 2000	B 1794/2	Cad. €	76,00		6
Codice B 1794 2200	B 1794/22	Cad. €	79,00		6

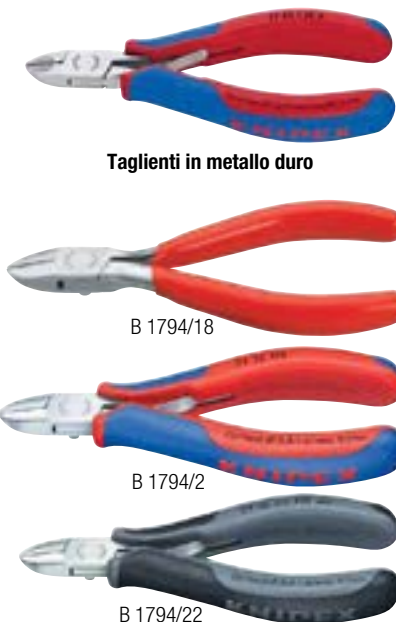

Codice B 1794 2000	B 1794/2	Cad. €	76,00		6
Codice B 1794 2200	B 1794/22	Cad. €	79,00		6

**Taglienti in metallo duro**



CON TAGLIENTE LATERALE

Tipo per taglio raso

Lunghezza totale 115 mm - Tagliente senza sfaccettatura

Taglia filo a bassa resistenza Ø 1,3 mm - a media resistenza Ø 1,0 mm

B 1794/24 - Esecuzione «Standard» - Manici rivestiti in resina termoplastica**B 1794/33** - Esecuzione «ESD» - Dissipativa - Manici bicomponenti a forte spessore grigio/nero

Codice B 1794 2400	B 1794/24	Cad. €	59,50		6
Codice B 1794 3300	B 1794/33	Cad. €	68,00		6

Lunghezza totale 125 mm - Tagliente senza sfaccettatura

Taglia filo a bassa resistenza Ø 1,7 mm - a media resistenza Ø 1,0 mm

Esecuzione per alte prestazioni - Manici bicomponenti grigio/blu

Codice B 1794 3500	B 1794/35	Cad. €	94,00		6
--------------------	------------------	--------	--------------	--	---

Tipo per taglio semiraso

Tagliente con piccola sfaccettatura

Esecuzione «Standard» - Manici bicomponenti a forte spessore rosso/blu - 6 pz.

Gr. 115 per taglio raso, tagliente senza sfaccettatura

Lunghezza totale	mm	115
Codice	B 1794 3115	
B 1794/3	Cad. €	64,00
Taglia filo a bassa resistenza Ø	mm	1,3
Taglia filo a media resistenza Ø	mm	1,0

Tipo con ganasce appuntite per taglio semiraso

Lunghezza totale 115 mm - Tagliente con piccola sfaccettatura

Taglia filo a bassa resistenza Ø 1,3 mm - a media resistenza Ø 1,0 mm - alta resistenza Ø 0,5 mm

Esecuzione «Standard» - Manici bicomponenti a forte spessore rosso/blu - 6 pz.

Codice B 1794 4115	B 1794/4	Cad. €	70,00		6
--------------------	-----------------	--------	--------------	--	---

Esecuzione «ESD» - Dissipativa - Manici bicomponenti a forte spessore grigio/nero

Codice B 1794 4300	B 1794/43	Cad. €	72,50		6
--------------------	------------------	--------	--------------	--	---

Lunghezza totale 125 mm - Tagliente con sfaccettatura molto piccola

Taglia filo a bassa resistenza Ø 1,5 mm - a media resistenza Ø 1,1 mm - alta resistenza Ø 0,6 mm

Esecuzione per alte prestazioni - Manici bicomponenti grigio/blu

Codice B 1794 4500	B 1794/45	Cad. €	86,00		6
--------------------	------------------	--------	--------------	--	---

Tipo con ganasce appuntite per taglio raso - Tagliente senza sfaccettatura

Esecuzione «Standard» - Manici bicomponenti a forte spessore rosso/blu - 6 pz.

Lunghezza totale	mm	115	130
Codice	B 1794 5115		B 1794 5130
B 1794/5	Cad. €	68,50	71,00
Taglia filo a bassa resistenza Ø	mm	1,3	1,6
Taglia filo a media resistenza Ø	mm	0,8	1,3

Lunghezza totale 115 mm

Taglia filo a bassa resistenza Ø 1,3 mm - a media resistenza Ø 0,8 mm

Esecuzione «ESD» - Dissipativa - Manici bicomponenti a forte spessore grigio/nero

Codice B 1794 5300	B 1794/53	Cad. €	72,00		6
--------------------	------------------	--------	--------------	--	---

Lunghezza totale 125 mm

Taglia filo a bassa resistenza Ø 1,5 mm - a media resistenza Ø 0,8 mm

Esecuzione per alte prestazioni - Manici bicomponenti grigio/blu

Codice B 1794 5500	B 1794/55	Cad. €	94,00		6
--------------------	------------------	--------	--------------	--	---

Tipo con testa ridotta appuntita

Lunghezza toatale mm 115 - Per taglio semiraso - Tagliente con piccola sfaccettatura

Taglia filo a bassa resistenza Ø 0,8 mm

Esecuzione «Standard» - Manici bicomponenti a forte spessore rosso/blu - 6 pz.

Codice B 1794 8115	B 1794/8	Cad. €	68,50		6
--------------------	-----------------	--------	--------------	--	---

Con molla

B 1794/24



B 1794/33



B 1794/35



B 1794/3 mm 130



Pinze speciali per elettronica → B 0 pag. 161

Legenda: Taglienti con sfaccettatura



Taglienti con piccola sfaccettatura



Taglienti con sfaccettatura molto piccola



Taglienti senza sfaccettatura



ABC TOOLS Tronchesi per elettronica

In acciaio speciale temperato - Esecuzione brunita
 Manici rivestiti in morbida resina termoplastica
 Becchi temperati - Con molla \overline{M}
 Forma adatta per uso prolungato senza affaticamento della mano

CON TAGLIENTE FRONTALE INCLINATO

Tipo per taglio raso

Lunghezza totale **145 mm** - Tagliante corto senza sfaccettatura
 Adatto per il taglio in punti di difficile accesso
 Taglia filo di rame \varnothing 1 mm

Codice B 1795 1145	B 1795/1	Cad. €	19,00		5
---------------------------	-----------------	--------	--------------	---	---



CON TAGLIENTE LATERALE

Tipo per taglio semiraso

Lunghezza totale **140 mm** - Tagliante corto con piccola sfaccettatura
 Adatto anche per il taglio di materiale ferroso

B 1795/2 - Taglia filo di rame \varnothing 1,6 mm

B 1795/3 - Taglia filo di rame \varnothing 2,0 mm

Codice B 1795 2140	B 1795/2	Cad. €	21,40		5
---------------------------	-----------------	--------	--------------	---	---

Codice B 1795 3140	B 1795/3	Cad. €	21,40		5
---------------------------	-----------------	--------	--------------	---	---



Lunghezza totale **160 mm** - Tagliante lungo con piccola sfaccettatura

Particolarmente adatto per il taglio di materiali resistenti

Taglia filo di rame \varnothing 2,6 mm

Codice B 1795 4160	B 1795/4	Cad. €	23,40		5
---------------------------	-----------------	--------	--------------	---	---



Tipo per taglio raso

Lunghezza totale **130 mm** - Tagliante corto senza sfaccettatura, molto affilato

Ideale per lavori delicati e con ridotto sforzo di taglio

Taglia filo di rame \varnothing 1 mm

Codice B 1795 5130	B 1795/5	Cad. €	16,00		5
---------------------------	-----------------	--------	--------------	---	---



Lunghezza totale **140 mm** - Tagliante corto senza sfaccettatura

Adatto anche per il taglio di materiale ferroso

B 1795/6 - Taglia filo di rame \varnothing 1,3 mm

B 1795/7 - Taglia filo di rame \varnothing 1,6 mm

Codice B 1795 6140	B 1795/6	Cad. €	14,60		5
---------------------------	-----------------	--------	--------------	---	---

Codice B 1795 7140	B 1795/7	Cad. €	20,70		5
---------------------------	-----------------	--------	--------------	---	---



Lunghezza totale **160 mm** - Tagliante lungo senza sfaccettatura

Adatto anche per il tagliare guarnizioni in gomma e per orafi

Taglia filo di rame \varnothing 2,6 mm

Codice B 1795 8160	B 1795/8	Cad. €	23,50		5
---------------------------	-----------------	--------	--------------	---	---



Lunghezza totale **160 mm** - Tagliante lungo senza sfaccettatura

Taglienti con superficie bombata adatti per una migliore finitura del taglio

Taglia filo di rame \varnothing 2,0 mm

Codice B 1795 9160	B 1795/9	Cad. €	24,40		5
---------------------------	-----------------	--------	--------------	---	---



ABC TOOLS Assortimento per elettronica

Composto da **9 utensili** per elettronica:

- 1 pinzetta B 1603 da 150 mm con punte diritte arrotondate
- 1 pinzetta tipo 00 B 1606/1, con punte lunghe sottili
- 1 pinzetta tipo AA B 1606/2, con punte robuste rigide
- 1 giravite per viti \oplus A 1381/1 PH0x60
- 1 giravite per viti \ominus A 1380/1 mm 2,5x0,4x60
- 1 pinza per elettronica B 1615/1 con becchi piatti diritti, zigrinati
- 1 tronchese per elettronica B 1795/4 per taglio semiraso
- 1 spelacavi B 2186/64 per cavi 0,8÷2,6 mm² (AWG 20-10) con punte di presa zigrinata
- 1 pompetta aspirante per dissaldare K 3789/5

Fornito in borsa di tessuto avvolgibile, con fori per appendere

Codice B 1616 9500	B 1616/95	Cad. €	145,00		1
---------------------------	------------------	--------	---------------	---	---



B 0 → pag. 160

Legenda:	Taglienti con sfaccettatura 	Taglienti con piccola sfaccettatura 	Taglienti con sfaccettatura molto piccola 	Taglienti senza sfaccettatura 
----------	---	---	---	---

**Tronchesi per elettronica - "Super-Knips®"**

Manici rivestiti in resina termoplastica morbida - Con molla 
 Forma adatta per uso prolungato senza affaticamento della mano
 Lunghezza totale **125 mm** - Peso 35 g - DIN ISO 9654

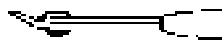

 Con molla

Tipo in acciaio speciale - Esecuzione brunita - 1

Diritti, senza dispositivo di tenuta del frammento reciso - Taglio raso

Taglienti temperati ad induzione con durezza HRc 64 - Adatto anche per il taglio di fibre ottiche

B 1798/2 - Esecuzione «Standard» - Manici bicomponenti a forte spessore rosso/blu

B 1798/21 - Esecuzione «ESD» - Dissipativa - Manici bicomponenti a forte spessore nero/grigio

Lunghezza totale	mm	125	140
Codice		B 1798 2000	B 1798 2140
B 1798/2	Cad. €	34,70	42,00
Codice		B 1798 2100	B 1798 2141
B 1798/21	Cad. €	38,10	45,00
Taglia filo a bassa resistenza Ø mm		1,6	2,1
Taglia filo a media resistenza Ø mm		1,2	1,4

Diritti, con dispositivo di tenuta del frammento reciso max. Ø 0,8 mm - Taglio raso

Taglienti temperati ad induzione con durezza HRc 64

Taglia filo a bassa resistenza Ø 1,6 mm - a media resistenza Ø 1,2 mm - alta resistenza Ø 0,6 mm

B 1798/3 - Esecuzione «Standard» - Manici bicomponenti a forte spessore rosso/blu

B 1798/4 - Esecuzione «ESD» - Dissipativa - Manici bicomponenti a forte spessore nero/grigio

Codice B 1798 3000	B 1798/3	Cad. €	39,50		6
Codice B 1798 4000	B 1798/4	Cad. €	42,40		6

Diritti, rastremati, senza dispositivo di tenuta del frammento reciso

Taglienti con sfaccettatura molto piccola, temperati con durezza HRc 64

Taglia filo a bassa resistenza Ø 1,6 mm - a media resistenza Ø 1,2 mm - alta resistenza Ø 0,6 mm

Esecuzione «Standard» - Manici bicomponenti a forte spessore rosso/blu

Codice B 1798 3500	B 1798/35	Cad. €	36,30		6
---------------------------	------------------	--------	--------------	---	---

Diritti, rastremati, con dispositivo di tenuta del frammento reciso

Taglienti con sfaccettatura molto piccola, temperati con durezza HRc 64

Taglia filo a bassa resistenza Ø 1,6 mm - a media resistenza Ø 1,2 mm - alta resistenza Ø 0,6 mm

Esecuzione «Standard» - Manici bicomponenti a forte spessore rosso/blu

Codice B 1798 3600	B 1798/36	Cad. €	40,10		6
---------------------------	------------------	--------	--------------	---	---

Diritti, rastremati - Taglio raso

Taglienti temperati con durezza HRc 60, a forma assottigliata per l'accesso in spazi di lavoro ristretti

Taglia filo a bassa resistenza Ø 1,0 mm

Esecuzione «Standard» - Manici bicomponenti a forte spessore rosso/blu

B 1798/5 - Senza dispositivo di tenuta del frammento reciso

B 1798/6 - Con **molla di tenuta** e **dispositivo di tenuta dei frammenti recisi con Ø fino a 0,8 mm**

Codice B 1798 5000	B 1798/5	Cad. €	37,10		6
Codice B 1798 6000	B 1798/6	Cad. €	42,30		6

Tipo in acciaio inossidabile - Esecuzione lucida - 3 - Taglienti temperati con durezza HRc 54

Diritti, senza dispositivo di tenuta del frammento reciso - Taglio raso

B 1798/8 - Esecuzione «Standard» - Manici bicomponenti a forte spessore rosso/blu

B 1798/81 - Esecuzione «ESD» - Dissipativa - Manici bicomponenti a forte spessore nero/grigio

Lunghezza totale	mm	125	140
Codice		B 1798 8000	B 1798 8140
B 1798/8	Cad. €	33,30	40,40
Codice		B 1798 8100	B 1798 8141
B 1798/81	Cad. €	37,00	44,20
Taglia filo a bassa resistenza Ø mm		1,6	2,1
Taglia filo a media resistenza Ø mm		1,0	1,4

Diritti, con dispositivo di tenuta del frammento reciso, con Ø max. 0,8 mm - Taglio raso

Taglia filo a bassa resistenza Ø 1,6 mm - a media resistenza Ø 1,0 mm

Con molla di tenuta di frammenti recisi

B 1798/9 - Esecuzione «Standard» - Manici bicomponenti a forte spessore rosso/blu

B 1798/91 - Esecuzione «ESD» - Dissipativa - Manici bicomponenti a forte spessore nero/grigio

Codice B 1798 9000	B 1798/9	Cad. €	37,50		6
Codice B 1798 9100	B 1798/91	Cad. €	40,30		6

Piegati a 60°, senza dispositivo di tenuta del frammento reciso - Taglio raso

Consentono di effettuare il taglio con le sole punte anche in posizione di difficile accesso

Taglia filo a bassa resistenza Ø 1,0 mm - a media resistenza Ø 0,6 mm

Esecuzione «Standard» - Manici bicomponenti a forte spessore rosso/blu

Codice B 1798 1000	B 1798/10	Cad. €	39,90		6
---------------------------	------------------	--------	--------------	---	---

Legenda:	Taglienti con sfaccettatura 	Taglienti con piccola sfaccettatura 	Taglienti con sfaccettatura molto piccola 	Taglienti senza sfaccettatura 
-----------------	---	---	---	---

Esecuzione «Standard»



Manici bicomponenti rosso/blu
 In morbida resina sintetica particolarmente gradevole al tatto anche in caso d'impiego continuato

**Esecuzione «ESD»
 Dissipativa** 



Manici bicomponenti nero/grigio
 Resistenza superfici >1x10⁵ Ω <1x10¹² Ω
 Finitura a specchio mediante pulitura finissima
 Proteggono i componenti disperdendo in modo adeguato e controllato l'energia elettrostatica

Forma 6

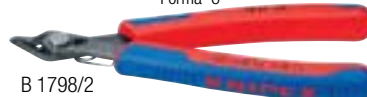

B 1798/2



B 1798/21

Forma 7



B 1798/3



B 1798/4

Forma 8



B 1798/35

Forma 8



B 1798/36

Forma 3



B 1798/5

Forma 0



B 1798/6

INOX

Forma 0



B 1798/8



B 1798/81

Forma 1



B 1798/9



B 1798/91

Forma 2



∠60°

**Tronchesi per elettronica****In acciaio speciale bonificato, forgiato e temperato ad olio** - Testa brunita - 1 - DIN ISO 9654Manici rivestiti in resina termoplastica - Con molla **Per alte prestazioni - Forma affusolata** - Con tagliente lateraleLunghezza totale **125 mm****Per filo armonico** - Taglio semiraso con sfaccettatura

Taglia filo: - a bassa resistenza Ø 1,3 mm - a media resistenza Ø 1,0 mm

- ad alta resistenza Ø 0,6 mm - armonico Ø 0,4 mm

B 1798/93 - Senza dispositivo di tenuta del frammento reciso**B 1798/94 - Con dispositivo di tenuta del frammento reciso**

Codice B 1798 9300	B 1798/93	Cad. €	65,50		6
Codice B 1798 9400	B 1798/94	Cad. €	77,00		6



B 1798/93



B 1798/94



B 1798/96

**Per filo ad alta resistenza** - Taglio semiraso con sfaccettatura**Testa sottilissima**

Taglia filo a bassa resistenza Ø 0,8 mm - a media resistenza Ø 0,5 mm - alta resistenza Ø 0,3 mm

Senza dispositivo di tenuta del frammento reciso

Codice B 1798 9600	B 1798/96	Cad. €	74,50		6
--------------------	------------------	--------	--------------	---	---

Per filo armonico - Taglio semiraso con piccola sfaccettatura - Taglienti allungati

Taglia filo: - a bassa resistenza Ø 1,3 mm - a media resistenza Ø 0,9 mm

- ad alta resistenza Ø 0,4 mm - armonico Ø 0,3 mm

Senza dispositivo di tenuta del frammento reciso

Codice B 1798 9800	B 1798/98	Cad. €	67,50		6
--------------------	------------------	--------	--------------	---	---



B 1798/98

**Tronchesi laterali per elettromeccanica****In acciaio al vanadio forgiato, temperato ad olio** - DIN ISO 5749

Taglienti temperati ad induzione - Durezza ca. HRC 63

Con tagliente laterale

Lunghezza totale **125 mm****Per filo armonico** - Taglio semiraso con sfaccettatura

Taglia filo: - a bassa resistenza Ø 2,5 mm - a media resistenza Ø 1,8 mm

- ad alta resistenza Ø 1,0 mm - armonico Ø 0,6 mm



B 1799/1 - Manici rivestiti in resina termoplastica

Testa pulita - 1 - Senza molla

B 1799/5 - Manici in materiale bicomponente a forte spessore con paramani

Testa cromata - 5 - Senza molla

B 1801/1 - Manici in materiale bicomponente a forte spessoreTesta pulita - 1 - **Con molla** 

Codice B 1799 1000	B 1799/1	Cad. €	38,60		6
Codice B 1799 5000	B 1799/5	Cad. €	49,70		6
Codice B 1801 1000	B 1801/1	Cad. €	45,70		6



B 1799/1



B 1799/5



B 1801/1 - Con molla

**Per filo a bassa resistenza Ø 2,5 mm** - Taglio raso senza sfaccettaturaManici in materiale bicomponente a forte spessore - Testa pulita - 1 - Con molla 

Codice B 1802 1000	B 1802/1	Cad. €	47,90		6
--------------------	-----------------	--------	--------------	---	---

**Per filo ad alta resistenza** - Taglio semiraso con piccola sfaccettaturaI taglienti hanno una particolare **forma assottigliata** per l'accesso anche in spazi di lavoro ristretti e di difficile accesso

Taglia filo; a bassa resistenza Ø 1,7 mm - a media resistenza Ø 1,3 mm - alta resistenza 0,8 mm

Manici rivestiti in resina termoplastica - Testa pulita - 1 - Senza molla

Codice B 1803 0000	B 1803	Cad. €	39,40		6
--------------------	---------------	--------	--------------	---	---



Legenda:	Taglienti con sfaccettatura 	Taglienti con piccola sfaccettatura 	Taglienti con sfaccettatura molto piccola 	Taglienti senza sfaccettatura 
-----------------	---	---	---	---

**In acciaio speciale forgiato, temperato ad olio****Per filo ad alta resistenza**

Taglienti temperati ad induzione - Durezza ca. HRc 61

Manici rivestiti in resina termoplastica - Testa pulita - 1 - DIN ISO 5748

Lunghezza totale	mm	160	180	200	280
Codice		B 1807 0160	B 1807 0180	B 1807 0200	B 1807 0280
B 1807	Cad. €	20,60	24,70	30,50	35,80
Taglia filo a bassa resistenza Ø	mm	4,0	4,0	4,0	4,5
Taglia filo a media resistenza Ø	mm	2,8	3,2	3,5	4,0
Taglia filo ad alta resistenza Ø	mm	2,3	2,5	2,8	3,2

**In acciaio al cromo-vanadio forgiato, temperato ad olio****Per filo armonico****Esecuzione con tagliente decentrato**

Per impiego in punti di difficile accesso

Taglienti temperati ad induzione - Durezza ca. HRc 64 - DIN ISO 5743

Forgiati, per il taglio di filo armonico, nonché per filo dolce di forte spessore, rivetti, bulloni, ecc.

Capacità di taglio particolarmente elevata grazie all'ottimale rapporto di trasmissione

B 1807/6 - Manici rivestiti in resina termoplastica - Testa pulita - 1 - pz. 6**B 1807/7** - Manici ergonomici in materiale bicomponente - Testa pulita - 1 - pz. 6

Lunghezza totale	mm	200
Codice		B 1807 6200
B 1807/6	Cad. €	84,50
Codice		B 1807 7200
B 1807/7	Cad. €	90,00
Taglia filo a bassa resistenza Ø	mm	6,0
Taglia filo a media resistenza Ø	mm	4,0
Taglia filo ad alta resistenza Ø	mm	3,5
Taglia filo armonico Ø	mm	3,0



∠85°

B 1807/6



∠85°

B 1807/7

Esecuzione «Standard»

Taglienti temperati ad induzione - Durezza ca. HRc 64 - DIN ISO 5748

Manici rivestiti in resina termoplastica

B 1808/1 - Testa pulita - 1 - pz. 6**B 1808/3** - Testa cromata - 3 - pz. 6

Lunghezza totale	mm	130
Codice		B 1808 1130
B 1808/1	Cad. €	49,50
Codice		B 1808 3130
B 1808/3	Cad. €	58,50
Taglia filo a bassa resistenza Ø	mm	2,0
Taglia filo a media resistenza Ø	mm	1,3
Taglia filo ad alta resistenza Ø	mm	1,0
Taglia filo armonico Ø	mm	0,75



B 1808/1



B 1808/3

Esecuzione rinforzata

Taglienti temperati ad induzione - Durezza ca. HRc 64 - DIN ISO 5748

B 1809/1 - Manici rivestiti in resina termoplastica - Testa pulita - 1 - pz. 6**B 1809/5** - Manici in materiale bicomponente a forte spessore - Testa cromata - 5 - pz. 6

Lunghezza totale	mm	140	160	200
Codice		B 1809 1140	B 1809 1160	B 1809 1200
B 1809/1	Cad. €	46,20	48,30	60,00
Codice		B 1809 5140	B 1809 5160	B 1809 5200
B 1809/5	Cad. €	61,50	64,00	76,50
Taglia filo a bassa resistenza Ø	mm	4,0	4,0	4,0
Taglia filo a media resistenza Ø	mm	3,1	3,4	4,2
Taglia filo ad alta resistenza Ø	mm	2,0	2,5	3,0
Taglia filo armonico Ø	mm	1,5	2	2,5



B 1809/1



B 1809/5

Tenaglie per ferraioli e cementisti → B 2 pag. 194**Legenda:** Taglienti con sfaccettatura

Taglienti con piccola sfaccettatura



Taglienti con sfaccettatura molto piccola



Taglienti senza sfaccettatura



Tronchesi laterali per meccanica

ABC SMART
In acciaio al cromo-vanadio forgiato - Testa cromata

Manici bicomponenti in resina a forte spessore con paramani

Lunghezza totale	mm	150	180
Codice		B 1811 5150	B 1811 5180
B 1811/5	Cad. €	12,40	14,50
Taglia filo a alta resistenza Ø	mm	1,6	2,0

ABC TOOLS
In acciaio al cromo-vanadio forgiato
Per filo ad alta resistenza
B 1813/0 - Manici rivestiti in resina sintetica - Testa pulita - pz. 6

B 1813/5 - Manici bicomponenti in resina a forte spessore con paramani - Testa cromata - pz. 6

M 7130/8 - Manici con rivestimento ad alto isolamento VDE - Testa cromata - pz. 1

Lunghezza totale	mm	140	160	180	200
Codice		B 1813 0140	B 1813 0160	B 1813 0180	B 1813 0200
B 1813/0	Cad. €	21,80	23,00	26,40	29,00
Codice		B 1813 5140	B 1813 5160	B 1813 5180	B 1813 5200
B 1813/5	Cad. €	28,70	30,30	34,00	37,90
Codice		—	M 7130 8160	M 7130 8180	—
M 7130/8	Cad. €	—	31,40	34,90	—
Taglia filo a bassa resistenza Ø	mm	2,5	2,8	3,0	4,2
Taglia filo ad alta resistenza Ø	mm	1,8	2,0	2,5	2,7

M 6 → pag. 391



B 1813/0



B 1813/5



M 7130/8



IEC/DIN EN 60900

KNIPEX
In acciaio al vanadio forgiato, temperato ad olio
Per filo ad alta resistenza

Taglienti temperati ad induzione - Durezza ca. HRC 62 - DIN ISO 5749

B 1815/1 - Manici rivestiti in resina termoplastica - Testa pulita - 1 - pz. 6

B 1815/2 - Manici bicomponenti a forte spessore con paramani - Testa pulita - 2 - pz. 6

B 1815/5 - Manici bicomponenti a forte spessore con paramani - Testa cromata - 5 - pz. 6

B 1815/6 - Con anello di sicurezza saldato nell'impugnatura per impiego con cordino di sicurezza per agganciare a protezioni anticaduta

Carico di rottura ammesso 400 N

Lunghezza totale	mm	125	140	160	180
Codice		B 1815 1125	B 1815 1140	B 1815 1160	B 1815 1180
B 1815/1	Cad. €	29,10	29,10	29,90	32,30
Codice		B 1815 2125	B 1815 2140	B 1815 2160	B 1815 2180
B 1815/2	Cad. €	35,50	36,10	37,30	39,70
Codice		B 1815 5125	B 1815 5140	B 1815 5160	B 1815 5180
B 1815/5	Cad. €	42,10	42,20	44,20	48,10
Codice		—	—	B 1815 6160	B 1815 6180
B 1815/6	Cad. €	—	—	58,00	61,50
Taglia filo a bassa resistenza Ø	mm	3,0	4,0	4,0	4,0
Taglia filo a media resistenza Ø	mm	2,3	2,8	3,0	3,0
Taglia filo ad alta resistenza Ø	mm	1,5	1,8	2,0	2,5



B 1815/1



B 1815/2



B 1815/5



B 1815/6

Esecuzione con molla - Testa cromata - 5

Taglia filo: a bassa resistenza Ø 3 mm - a media resistenza Ø 2 mm - alta resistenza Ø 1,2 mm

Lunghezza totale 110 mm

Codice B 1815 7110	B 1815/7	Cad. €	46,30	6
--------------------	-----------------	--------	--------------	---

HAZET
In acciaio al cromo-vanadio

Manici rivestiti in materiale bicomponente con paramani - Testa pulita - DIN ISO 5749 - pz. 1

Per filo a bassa e media resistenza

Lunghezza totale	mm	145	165	180
Codice		B 1816 1145	B 1816 1165	A 1816 1180
B 1816/1	Cad. €	54,00	56,50	62,50
Taglia filo a bassa resistenza Ø	mm	2,5	2,8	3,0
Taglia filo a media resistenza Ø	mm	1,8	2,0	2,5

Per filo armonico

Con riduzione dello sforzo per il taglio

Lunghezza totale	mm	160	180	200
Codice		B 1816 2160	B 1816 2180	B 1816 2200
B 1816/2	Cad. €	66,00	71,00	77,00
Taglia filo armonico Ø	mm	2,0	2,2	2,5



Tronchesi laterali per meccanica



In acciaio al cromo-vanadio forgiato, temperato ad olio - Per filo armonico

Taglienti temperati ad induzione - Durezza ca. HRc 64

Con perno forgiato per altissime prestazioni - Minimo sforzo manuale

Ottimale combinazione fra angolo dei taglienti, rapporto di trasmissione e forma ergonomica dei manici

La gr. 250 mm può anche tagliare cavi di rame fino a 16 mm² e di alluminio fino a 35 mm²

Esecuzione standard - DIN ISO 5749

B 1818/1 - Manici rivestiti in resina termoplastica - Testa pulita - 1 - pz. 6

B 1818/3 - Manici bicomponenti a forte spessore con paramani - Testa pulita - 2 - pz. 6

B 1818/4 - Come B 1818/3, ma con molla inseribile a seconda dell'impiego - pz. 6

B 1818/5 - Manici bicomponenti a forte spessore con paramani - Testa cromata - 5 - pz. 6

B 1818/6 - Manici bicomponenti a forte spessore con paramani - Testa cromata - 5 - pz. 6

Con **anello di sicurezza**

Lunghezza totale	mm	140	160	180	200	250
Codice		B 1818 1140	B 1818 1160	B 1818 1180	B 1818 1200	B 1818 1250
B 1818/1	Cad. €	35,10	35,80	39,20	43,90	55,50
Codice		—	B 1818 3160	B 1818 3180	B 1818 3200	B 1818 3250
B 1818/3	Cad. €	—	43,30	47,70	51,50	62,00
Codice		—	B 1818 4160	B 1818 4180	—	—
B 1818/4	Cad. €	—	49,50	54,00	—	—
Codice		B 1818 5140	B 1818 5160	B 1818 5180	B 1818 5200	B 1818 5250
B 1818/5	Cad. €	52,50	55,00	59,50	62,50	76,00
Codice		—	—	—	B 1818 6200	B 1818 6250
B 1818/6	Cad. €	—	—	—	64,50	75,00
Taglia filo a bassa resistenza Ø	mm	3,1	3,4	3,8	4,2	4,6
Taglia filo ad alta resistenza Ø	mm	2,0	2,5	2,7	3,0	3,5
Taglia filo armonico Ø	mm	1,5	2,0	2,2	2,5	3,0

Cordini elastici per ancoraggio utensili → M 1 pag. 856

Esecuzione con testa piegata a 12°

Manici rivestiti in resina termoplastica - Testa pulita - 1 - pz. 6

Lunghezza totale	mm	200	250
Codice		B 1818 0200	B 1818 0250
B 1818/0	Cad. €	47,80	59,50
Taglia filo a bassa resistenza Ø	mm	4,2	4,6
Taglia filo a media resistenza Ø	mm	3,0	3,5
Taglia filo a alta resistenza Ø	mm	2,5	3,0

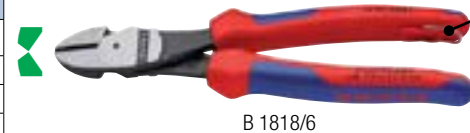
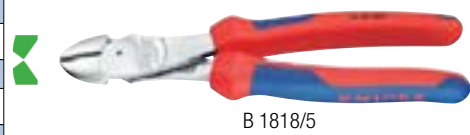
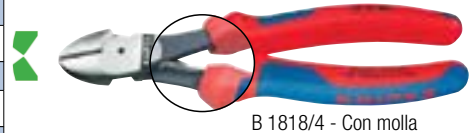
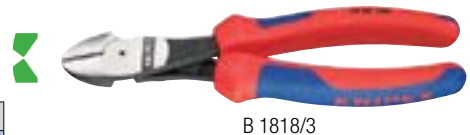
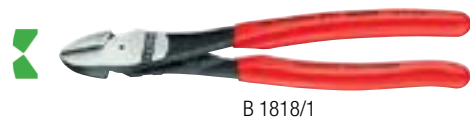

Impiego anche con giraviti collaudati VDE



Tronchese laterale con taglienti centrali

In acciaio al cromo-vanadio forgiato, temperato ad olio

Taglienti temperati ad induzione - Durezza ca. HRc 64 - DIN ISO 5743

Taglienti centrali di precisione adatti per il taglio di fili metallici con minor sforzo rispetto ad altri tronchesi della medesima lunghezza

Taglia filo: a media resistenza Ø 5,0 mm - alta resistenza Ø 3,8 mm - **armonico Ø 3,5 mm**

Manici rivestiti in resina termoplastica - Testa pulita - 1 - Lunghezza totale 250 mm

Codice	B 1819 0250	B 1819	Cad. €	72,00	1
---------------	--------------------	---------------	--------	--------------	---



Tronchesi laterali compatti "X-Cut"

In acciaio al cromo-vanadio forgiato, temperato ad olio

Con **cerniera passante forgiata, con doppio giunto**, ideale per lavori che richiedono un'elevata e prolungata sollecitazione

Elevata capacità di taglio con minimo sforzo: circa il 40% in meno rispetto ai tipi tradizionali

Per filo armonico, chiodi, rivetti e cavi elettrici uni e multipolari

Ampia apertura adatta anche per cavi a grande diametro

B 1819/5 - Manici bicomponenti a forte spessore con paramani - Testa pulita - 2 - 6 pz.

M 7134/5 - Manici con rivestimento ad alto isolamento VDE - Testa cromata - 1 pz.

Lunghezza totale	mm	160
Codice		B 1819 5160
B 1819/5	Cad. €	64,00
Codice		M 7134 5160
M 7134/5	Cad. €	76,50
Taglia filo a bassa resistenza Ø	mm	4,8
Taglia filo a media resistenza Ø	mm	3,8
Taglia filo a alta resistenza Ø	mm	2,7
Taglia filo armonico Ø	mm	2,2
Taglia cavi elettrici Ø	mm	12



1000 V IEC/DIN EN 60900

**Tronchese laterale "TwinForce®"****In acciaio al cromo-vanadio forgiato, temperato ad olio** - DIN ISO 5749 - Brevettato**Con cerniera doppia e perno forgiato** per un'ottimale trasmissione della forza

Consente un taglio facilitato con la massima stabilità e il minimo sforzo: circa il 50% in meno rispetto ai tipi tradizionali

Impiego confortevole per tagli in serie o particolarmente difficili (fino a Ø 4 mm con 2/3 riposizionamenti)

Minore impatto di taglio, maggiore sicurezza per la mano e protezione per tendini e muscolatura

Taglia filo: - a bassa resistenza Ø 5,5 mm - a media resistenza Ø 4,6 mm

- ad alta resistenza Ø 3,2 mm - **armonico Ø 3,0 mm**

Manici bicomponenti a forte spessore con paramani - Testa pulita - 2

Lunghezza totale 180 mm

Codice B 1819 7180	B 1819/7	Cad. €	105,00		1
---------------------------	-----------------	--------	---------------	--	---

**B
1****Tronchesi per resine sintetiche****In acciaio al vanadio forgiato, temperato ad olio**

Manici rivestiti in resina termoplastica - Testa pulita - 1 - Taglio raso - Con molla

Particolarmente adatti per tagliare bavature di pezzi stampati in resina sintetica o materiali dolci come ad esempio piombo

Non adatti per metalli: per evitare errori di impiego sono contrassegnati con «für PLASTIC»**Tipo con tagliente diritto** - 6 pz.

Lunghezza totale	mm	126	160	180
Codice		B 1820 5125	B 1820 5160	B 1820 5180
B 1820/5	Cad. €	27,00	28,10	31,70
Peso	g	110	170	190

**Tipo con tagliente piegato a 45°**

Dimensioni: A = 25 mm B = 17 mm - C = 17 mm - D = 20 mm

Lunghezza totale 160 mm - Peso 168 g

Codice B 1820 7160	B 1820/7	Cad. €	36,00		12
---------------------------	-----------------	--------	--------------	--	----

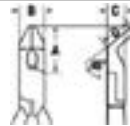

∠ 45°

**Tipo con tagliente diritto** - 6 pz.

Lunghezza totale	mm	125	140	160	180
Codice		B 1820 1125•	B 1820 1140	B 1820 1160	B 1820 1180
B 1820/1	Cad. €	43,50	40,90	42,00	45,00
Peso	g	109	125	164	193



* Manici bicomponenti

Tipo con tagliente piegato a 45°

Lunghezza totale 160 mm - Peso 156 g

Codice B 1820 2000	B 1820/2	Cad. €	66,00		6
---------------------------	-----------------	--------	--------------	--	---



∠ 45°

Tipo con tagliente piegato a 85°

Lunghezza totale 160 mm

Codice B 1820 3000	B 1820/3	Cad. €	75,00		6
---------------------------	-----------------	--------	--------------	--	---



∠ 85°

Tipo per tagliare conduttori di fibra di vetro (fibre ottiche)

Lunghezza totale 160 mm - Peso 166 g

Codice B 1820 4000	B 1820/4	Cad. €	48,80		6
---------------------------	-----------------	--------	--------------	--	---

**Tronchese per metalli teneri e plastica****In acciaio al cromo vanadio forgiato, temperato ad olio**

Taglienti di precisione temperati ad induzione - Durezza HRc 59 - DIN ISO 5743

Adatto per il **taglio a filo** di materiali teneri come **plastica, alluminio, rame, piombo****Testa inclinata di 20°** adatta per effettuare tagli rasi

Manici ergonomici in materiale bicomponente - Con molla a bovolo e fermo di chiusura

Taglia filo a bassa resistenza Ø 6,0 mm - Lunghezza totale 200 mm

Codice B 1820 6200	B 1820/6	Cad. €	116,00		1
---------------------------	-----------------	--------	---------------	--	---



Tronchesi a doppia leva

ABC TOOLS
In acciaio al carbonio - Esecuzione brunita

 Particolarmente adatto per **reti metalliche**
Con tagliente laterale - Manici in lamiera stampata, parzialmente rivestiti in resina termoplastica

 Con vite di fermo per la regolazione delle lame, molla M ed anello di chiusura

 Taglia filo con \emptyset max. 4 mm - Lunghezza totale 200 mm - In confezione blister

Codice B 1821 3000	B 1821/3	Cad. €	25,90	10
--------------------	-----------------	--------	--------------	----

ABC TOOLS
In acciaio al cromo-vanadio
Con tagliente centrale - Manici ergonomici in materiale bicomponente

Taglienti ulteriormente temperati ad induzione - Durezza HRC ca. 58-62

 Taglia filo a media resistenza \emptyset mm 5,0 - alta resistenza \emptyset 4,0 mm - armonico \emptyset 3,5 mm

Lunghezza totale 200 mm

Codice B 1845 1200	B 1845/1	Cad. €	64,50	10
--------------------	-----------------	--------	--------------	----

KNIPEX - Mod. «CoBolt»
In acciaio al cromo-vanadio forgiato, temperato ad olio

Taglienti ulteriormente temperati ad induzione - Durezza HRC ca. 64

Con tagliente centrale

Adatti anche per il taglio di filo armonico e per il taglio di bulloni, chiodi, rivetti e viti

Trasmissione a leva per alte prestazioni e minor dispendio di forza ca. 60% in meno rispetto ai tronchesi aventi la stessa lunghezza

 Con superficie di contatto sotto l'articolazione per la presa e il tiraggio di filo con \emptyset min. 1 mm

B 1849 - Manici rivestiti in resina termoplastica

B 1849/1 - Manici ergonomici in materiale bicomponente

B 1849/2 - Con **anello di sicurezza** saldato nell'impugnatura per impiego con cordino di sicurezza per agganciare a protezioni anticaduta - Carico di rottura 400 N

B 1850 - Con **molla a bovolo** M e fermo di chiusura

Manici ergonomici in materiale bicomponente

Lunghezza totale	mm	160	200	250
Codice		B 1849 0160	B 1849 0000	B 1849 0250
B 1849	Cad. €	57,00	64,00	79,50
Codice		—	B 1849 1000	—
B 1849/1	Cad. €	—	68,50	—
Codice		—	B 1849 2200	—
B 1849/2	Cad. €	—	82,00	—
Codice		—	B 1850 0000	—
B 1850	Cad. €	—	77,50	—
Taglia filo a media resistenza \emptyset mm		4,4	5,2	5,6
Taglia filo a alta resistenza \emptyset mm		3,2	4,0	4,0
Taglia filo armonico \emptyset mm		3,0	3,6	3,8

* La gr. 200 con tagliente micro-strutturato per il taglio facilitato di grosse sezioni

Esecuzione con incavo vicino al fulcro per posizionare al meglio i fili a spessore maggiorato da troncare

Adatto per il taglio delle aste di sospensione di controsoffitti

B 1851 - Manici rivestiti in resina termoplastica

B 1851/1 - Manici ergonomici in materiale bicomponente

Lunghezza totale	mm	200	250
Codice		B 1851 0000	B 1851 0250
B 1851	Cad. €	65,50	83,50
Codice		B 1851 1200	—
B 1851/1	Cad. €	78,50	—
Taglia filo a media resistenza \emptyset mm		5,2	6,0
Taglia filo ad alta resistenza \emptyset mm		4,0	4,3
Taglia filo armonico \emptyset mm		3,6	4,2

Esecuzione con testa inclinata di 20°

Ideale per effettuare tagli rasi senza lasciare pericolose sporgenze

 Taglia filo a media resistenza \emptyset 5,2 mm - alta resistenza \emptyset 4,0 mm - armonico \emptyset 3,6 mm

Con molla a bovolo M e fermo di chiusura

Tagliente con sfaccettatura

Manici ergonomici in materiale bicomponente - Lunghezza totale 200 mm

Codice B 1853 1000	B 1853/1	Cad. €	94,00	1
--------------------	-----------------	--------	--------------	---

Con incavo vicino al fulcro per posizionare al meglio i fili a spessore maggiorato da troncare

Adatto per il taglio delle aste di sospensione di controsoffitti

Tagliente con sfaccettatura - Manici rivestiti in resina termoplastica

Lunghezza totale 200 mm

Codice B 1853 2000	B 1853/2	Cad. €	88,50	1
--------------------	-----------------	--------	--------------	---

 B 1849 ÷ B 1850 gr. 200 mm
 Con tagliente micro-strutturato per il taglio facilitato di grosse sezioni e articolazione con superfici di contatto

B 1849



B 1849/1



B 1849/2



B 1850

Con incavo



B 1851



B 1851/1



60 mm

 $\sphericalangle 20^\circ$

60 mm

 $\sphericalangle 20^\circ$

Tagliabulloni

ABC TOOLS

Per tagliare acciaio a bassa e media resistenza con durezza fino a 40 HRC

Lame in acciaio speciale

Con vite per la regolazione delle lame

Manici in tubo di acciaio a forma ergonomica, adatti per ridurre lo sforzo durante le operazioni di taglio - Impugnature in resina termoplastica

Lunghezza totale	mm	300	450	600	750	900
Codice	B 1878 ...	0300	0450	0600	0750	0900
B 1878	Cad. €	34,10	51,00	72,50	105,00	136,00
Taglia materiale max 19 HRC fino a Ø	mm	5	8	9	11	13
Taglia materiale max 40 HRC fino a Ø	mm	4	6	8	9	10



Sezione lame:

- lunghezza 300 e 450 mm  - lunghezza 600÷900 mm 

Lame di ricambio complete di piastrina e bulloni

Per tagliabulloni	mm	300	450	600	750	900
Codice	B 1878 ...	1300	1450	1600	1750	1900
B 1878/1	Al paio €	22,00	38,50	45,50	66,50	85,00
Lunghezza totale	mm	300	450	600	750	900



KNIPEX

Per tagliare acciaio con durezza max. 48 HRC

Lame in acciaio al cromo-vanadio forgiato, temperato ad olio

Taglienti di precisione ulteriormente induriti, durezza ca. 62 HRC

Cerniera in acciaio speciale forgiato

Impugnature in materiale bicomponente antiscivolo

Manici in tubo di acciaio

Lame intercambiabili e regolabili tramite vite eccentrica

Lunghezza totale	mm	460	610	760	910
Codice		B 1880 0460	B 1880 0610	B 1880 0760	B 1880 0910
B 1880	Cad. €	164,00	190,00	248,00	335,00
Taglia materiale max 19 HRC fino a Ø	mm	8	9	11	13
Taglia materiale max 40 HRC fino a Ø	mm	6	8	9	10
Taglia materiale max 48 HRC fino a Ø	mm	5	7	8	9

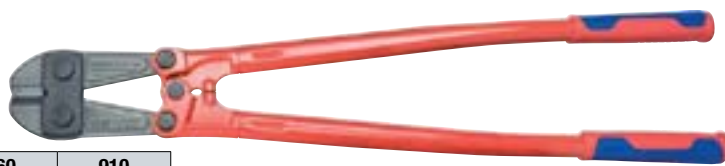

Lame di ricambio complete di piastrina e bulloni

Per tagliabulloni	mm	460	610	760	910
Codice		B 1881 0460	B 1881 0610	B 1881 0760	B 1881 0910
B 1881	Al paio €	90,50	115,00	155,00	171,00
Lunghezza totale	mm	460	610	760	910



Tipo con testa e cerniera piatta adatte per il taglio di reti elettrosaldate per cemento

KNIPEX

Per tagliare acciaio con durezza max. 48 HRC

Lame in acciaio al cromo-vanadio forgiato, temperato ad olio

Altre caratteristiche tecniche vedere B 1880

Lunghezza totale	mm	950
Codice		B 1886 0950
B 1886	Cad. €	244,00
Taglia materiale max 19 HRC fino a Ø	mm	11
Taglia materiale max 40 HRC fino a Ø	mm	9
Taglia materiale max 48 HRC fino a Ø	mm	6

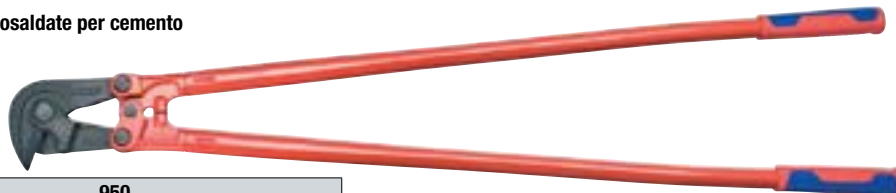

Lama di ricambio completa di piastrina e bulloni per B 1886

Codice B 1887 0950	B 1887	Al paio €	161,00		1
--------------------	---------------	-----------	---------------	---	---



KNIPEX

Tenaglie a spalla quadra, da falegname

In acciaio speciale forgiato, temperato ad olio - DIN ISO 9243

Taglienti ulteriormente temperati, durezza ca. 60 HRC

Tipo pesante forma tedesca - Manici bonderizzati, neri - Testa pulita - 0 -  pz. 6

Lunghezza totale	mm	160	180	210	225	250
Codice	B 1901 ...	2160	2180	2210	2225	2250
B 1901/2	Cad. €	23,20	24,10	25,60	29,30	34,90



Tipo a martello con una testa piana per battere chiodi

Manici rivestiti in resina termoplastica - Testa pulita - 1 - Lunghezza totale 210 mm

Codice B 1902 0210	B 1902	Cad. €	32,40		6
--------------------	---------------	--------	--------------	---	---



**Tenaglia per maniscalchi**

In acciaio speciale forgiato, temperato ad olio - DIN ISO 5743

Taglienti ulteriormente temperati, durezza ca. HRc 59

Forma «Amburghese» con testa piccola, 20 mm, ed intaglio per togliere i ferri ai cavalli

Manici bonderizzati neri - Testa pulita - 0

Lunghezza totale 300 mm - Peso ca. 0,8 kg

Codice B 1903 1000	B 1903/1	Cad. €	82,50		6
--------------------	-----------------	--------	--------------	--	---

**Tenaglie per ferraioli e cementisti**

In acciaio speciale bonificato, forgiato e temperato ad olio - DIN ISO 9242

Taglienti ulteriormente temperati, durezza ca. 61 HRc

Adatte per torcere e tagliare filo in una sola operazione, consentono inoltre la facile estrazione dei chiodi, fili, lamierini, ecc.

- Ganasce con affilatura di precisione per una lunga durata e per il taglio senza sforzi

Esecuzione «Standard»**B 1905/0** - Manici bonderizzati neri - Testa pulita - 0**B 1905/1** - Manici rivestiti in resina termoplastica - Testa pulita - 1**B 1905/2** - Esecuzione zincata

Lunghezza totale	mm	200	220	250	280	300
Codice		B 1905 0200	B 1905 0220	B 1905 0250	B 1905 0280	B 1905 0300
B 1905/0	Cad. €	23,10	23,70	25,80	28,30	33,70
Codice		B 1905 1200	B 1905 1220	B 1905 1250	B 1905 1280	B 1905 1300
B 1905/1	Cad. €	24,20	24,60	26,90	29,80	35,90
Codice		—	B 1905 2220	B 1905 2250	B 1905 2280	—
B 1905/2	Cad. €	—	27,20	29,60	32,20	—
Taglia filo a media resistenza Ø	mm	1,8	2,4	2,4	2,8	3,1
Taglia filo a alta resistenza Ø	mm	1,4	1,6	1,6	1,8	1,8
	pz.	6	6	6	6	6



B 1905/0



B 1905/1



B 1905/2

Esecuzione rinforzata ed affusolata, a grande forza di taglio tramite perno in posizione più avanzata rispetto alle tenaglie tradizionali

La particolare forma assorbe le vibrazioni e da sollievo all'articolazione della mano

Massima protezione dei tendini e della muscolatura grazie all'ammortizzazione dell'impatto di taglio dopo la troncatura del filo

B 1906/0 - Manici bonderizzati neri - Testa pulita - 0**B 1906/1** - Manici rivestiti in resina termoplastica - Testa pulita - 1**B 1906/2** - Esecuzione zincata

Lunghezza totale	mm	250	300
Codice		B 1906 0250	B 1906 0300
B 1906/0	Cad. €	34,40	43,10
Codice		B 1906 1250	B 1906 1300
B 1906/1	Cad. €	36,00	44,20
Codice		B 1906 2250	B 1906 2300
B 1906/2	Cad. €	39,40	47,40
Taglia filo a media resistenza Ø	mm	3,3	3,8
Taglia filo a alta resistenza Ø	mm	1,8	2,0
Larghezza testa	mm	25	25
	pz.	6	6



B 1906/0



B 1906/1



B 1906/2

**Esecuzione rinforzata con perno in posizione più avanzata rispetto alle tenaglie tradizionali****ABC TOOLS**

Taglienti temperati ad induzione - Manici fosfatati neri - Testa pulita

Lunghezza totale	mm	200	220	250	280
Codice		B 1907 0200	B 1907 0220	B 1907 0250	B 1907 0280
B 1907	Cad. €	19,80	21,70	23,20	27,10
	pz.	10	10	10	10

**ABC TOOLS Torcitore**

Con uncino di acciaio per agganciare e ritorcere le estremità ad occhio dei fili di ferro nella legatura dei sacchi, delle staffe ai tendini di cemento armato, nelle chiusure di casse, ecc.

A funzionamento automatico - Impugnatura rivestita in gomma

Con boccola in bronzo ad alta resistenza, molla di recupero e due spirali - Lunghezza totale 310 mm

Codice B 3585 0000	B 3585	Cad. €	53,50		1
--------------------	---------------	--------	--------------	--	---



Rivettatrici

ABC TOOLS

Tipo per uso artigianale

Corpo in alluminio pressofuso, leva in lamiera di acciaio
Manici rivestiti in resina termoplastica - Parti soggette ad usura in acciaio di alta qualità
Con molla di apertura , anello di chiusura e chiave di servizio
Completa di 4 testine per rivetti di acciaio fino Ø 4 mm e di alluminio fino Ø 4,8 mm
Lunghezza totale 250 mm - Lunghezza testa 75 mm - Peso 0,5 kg

Codice B 1975 2000	B 1975/2	Cad. €	39,90		1
--------------------	-----------------	--------	--------------	---	---



Assortimento di rivettatrice e rivetti

Composto da:
1 rivettatrice B 1975/2 con 4 testine e chiave di servizio
80 rivetti in alluminio Ø 2,4 - 3,2 - 4 - 4,8 mm
In cassetta di plastica, dimensioni LxPxA 300x135x35 mm - Peso 0,9 kg

Codice B 1976 1000	B 1976/1	Cad. €	49,90		1
--------------------	-----------------	--------	--------------	---	---

Tipo professionale a doppia leva (riduce lo sforzo)

ABC TOOLS

Corpo in alluminio pressofuso di alta qualità, leva in acciaio
Manici rivestiti in resina termoplastica
Con testa girevole a 360°
Completa di 4 testine per rivetti di acciaio fino Ø 4 mm e di alluminio fino Ø 5 mm
Lunghezza totale 290 mm - Lunghezza testa 72 mm - Peso 0,8 kg

Codice B 1976 3000	B 1976/3	Cad. €	55,20		1
--------------------	-----------------	--------	--------------	---	---



Testa girevole a 360°

Rapid

Corpo in alluminio pressofuso di alta qualità, leva in acciaio
Manici rivestiti in resina termoplastica - Parti soggette ad usura in acciaio di alta qualità
Con **ugello "MULTI" che si adatta al diametro del rivetto: non occorre cambiare ugello**
Dotata di calibro per misurare il diametro dei rivetti e lo spessore del materiale
Per rivetti Ø in acciaio inossidabile da Ø 3,2 e 4,0 mm e in alluminio da Ø 3,2 - 4,0 e 4,8 mm
Lunghezza totale 260 mm

Fornita in valigetta di resina sintetica con:
50 rivetti per tipo per alluminio Ø 3,2x8 - 4x12 - 4,8x14 mm
3 punte in acciaio super rapido Ø 3,2 - 4 - 4,8 mm
Peso valigetta con accessori 0,6 kg

Codice B 1977 3000	B 1977/3	Cad. €	85,00		1
--------------------	-----------------	--------	--------------	---	---



Tipo per l'ancoraggio di bussole filettate

Modo di impiego: si rivetta la bussola (nella filettatura desiderata) con l'ausilio dell'apposito perno, quindi ad operazione ultimata si estrae il perno svitandolo

ABC TOOLS

Corpo in alluminio pressofuso, leva in lamiera di acciaio
Parti soggette ad usura in acciaio di alta qualità - Manici rivestiti in resina termoplastica
Per il fissaggio di bussole filettate M3 - M4 - M5 - M6 su spessori da 0,3÷4 mm di qualsiasi materiale
Con 4 perni filettati portabussola e 4 ghiera filettate
Lunghezza totale 315 mm - Peso 0,6 kg - In valigetta di plastica

Codice B 1978 0000	B 1978	Cad. €	67,80		1
--------------------	---------------	--------	--------------	---	---



ABC TOOLS

Tipo a braccia corte

Corpo in alluminio pressofuso di alta qualità, leva in acciaio
Manici rivestiti in resina termoplastica bicomponente
Potente, compatta, con ottimo rapporto tra lunghezza delle braccia e impiego di forza richiesto
Completa di 4 testine per rivetti Ø 3,2 - 4 - 4,8 e 6,4 mm
Con serbatoio per la raccolta dei residui di rivetto - **Lunghezza totale 320 mm**

Codice B 1976 5000	B 1976/5	Cad. €	88,50		1
--------------------	-----------------	--------	--------------	---	---



ABC TOOLS

Tipo con braccia lunghe

Particolarmente indicata per l'impiego in luoghi di difficile accesso
Corpo in lega di alluminio pressofuso
Parti in movimento in acciaio di alta qualità
Manici robusti in lamiera di acciaio, con impugnature di gomma
Con testine per rivetti nelle leghe di alluminio ed acciaio Ø 3,2 - 4 - 4,8 - 6,4 mm
Lunghezza totale 510 mm - Peso 1,5 kg

Codice B 1979 0000	B 1979	Cad. €	110,00		1
--------------------	---------------	--------	---------------	---	---



ABC TOOLS Rivettatrici oleopneumatiche

Di lunga durata, rapide e sicure sono adatte per lavori in serie

Con serbatoio estraibile per la raccolta dei residui di rivetto - Ottimo rapporto peso-potenza

Attacco filettato 1/4" Gas per tubi con Ø interno 10 mm - Pressione di esercizio 6,3 Bar

Gr. 8600 - Corpo in lega di alluminio - Completa di **4 testine** per rivetti di acciaio, acciaio inossidabile, alluminio e rame Ø 2,4 - 3,2 - 4 - 4,8 mm

Gr. 10700 - Corpo in materiale plastico resistente agli urti e attacco aria girevole

Completa di **3 testine** per rivetti di acciaio, acciaio inossidabile, alluminio e rame Ø 3 - 3,2 - 4 - 4,8 mm

Forza di trazione	N	8600	10700
Codice		B 1980 1000	B 1980 3000
B 1980	Cad. €	279,00	617,00
Corsa	mm	14	18
Consumo aria	l/ciclo (rivetto)	2	2
Rumorosità a vuoto	dB(A)	76,3	75
Vibrazioni a vuoto	m/s ²	1,0	1,0
Lunghezza totale	mm	275	290
Peso	kg	1,5	1,6



8600 N

10700 N

ABC TOOLS Pinze per piegare lamiera

In acciaio speciale forgiato - Esecuzione brunita - A cerniera semplice

Adatte per lattonieri, idraulici, fabbri, per formare lamiera, gronde, impianti di refrigerazione

Tipo con becchi piatti stretti

Manici rivestiti in PVC - Testa pulita - Lunghezza totale 240 mm

Codice B 2024 0000	B 2024	Cad. €	86,50		6
--------------------	---------------	--------	--------------	--	---

Tipo a becchi tondi - Con zigrinatura interna

Manici rivestiti in PVC - Testa pulita - Lunghezza totale 240 mm

Codice B 2025 0000	B 2025	Cad. €	86,50		6
--------------------	---------------	--------	--------------	--	---

Tipo con becchi piatti larghi dritti

Larghezza becchi 60 mm - Lunghezza totale 270 mm

Codice B 2026 1000	B 2026/1	Cad. €	87,50		6
--------------------	-----------------	--------	--------------	--	---

Tipo con becchi piatti larghi piegati a 45°

Larghezza becchi 60 mm - Lunghezza totale 270 mm

Codice B 2026 2000	B 2026/2	Cad. €	93,50		6
--------------------	-----------------	--------	--------------	--	---

Tipo con becchi piatti larghi piegati a 90°

Larghezza becchi 60 mm - Lunghezza totale 270 mm

Codice B 2026 3000	B 2026/3	Cad. €	107,00		6
--------------------	-----------------	--------	---------------	--	---

 $\sphericalangle 45^\circ$
 $\sphericalangle 90^\circ$

Pinza per ridurre tubi di lamiera

A doppia leva

A 5 lame, per sagomare e bordare tubi di lamiera zincata ed ottenere facili e rapide connessioni

Impiego su tubi sottili di lamiera, tubi di scarico, aerazione, aspirazione, ecc.

Manici rivestiti in resina termoplastica - Con molla e fermo di chiusura - Lunghezza totale 250 mm

Codice B 2028 0000	B 2028	Cad. €	91,00		6
--------------------	---------------	--------	--------------	--	---



KNIPEX Roditrice a testa piana

Corpo in e lama in acciaio speciale - Con rompitruciolo e lama intercambiabile

Per il taglio di lamiera in ferro, rame o alluminio con spessore max. di 1,2 mm e resina sintetica con

spessore max. di 2 mm, senza deformazione e con bordi di taglio puliti, senza necessità di ripasso sul profilo

Testa sottile con una squadretta a base piana per scorrimento preciso sulla superficie

Con molla per apertura automatica e fermo di chiusura

Lama con dente a gradino - Manici in materiale bicomponente, con paramani - Lunghezza totale 280 mm

Codice B 2035 0280	B 2035	Cad. €	95,00		1
--------------------	---------------	--------	--------------	--	---

Codice B 2035 1000	B 2035/1	Lama di ricambio	Cad. €	22,60		1
--------------------	-----------------	------------------	--------	--------------	--	---

Lama di ricambio per roditrice B 2037- *Erdi*[®]

Codice B 2037 1000	B 2037/1	Cad. €	12,50		1
--------------------	-----------------	--------	--------------	--	---

Roditrice elettrica da 500W → E 0 pag.

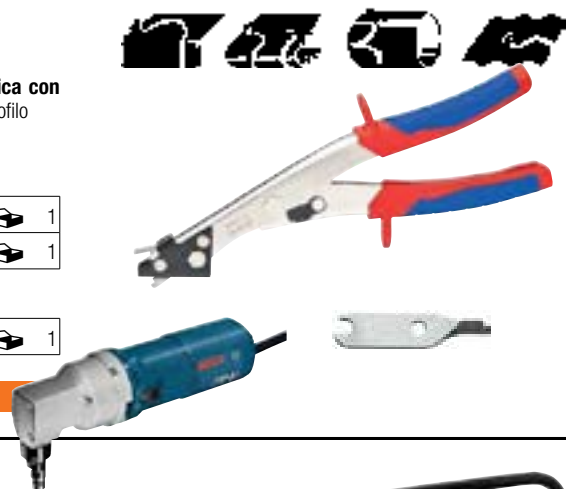

ABC TOOLS CESCOIE per orafi

In acciaio speciale forgiato e temprato - Manici verniciati - Testa pulita

Lunghezza taglianti 35 mm - Lunghezza totale 180 mm

Codice B 2046 0000	B 2046	Lame diritte	Cad. €	19,10		12
--------------------	---------------	--------------	--------	--------------	--	----

Codice B 2048 0000	B 2048	Lame curve	Cad. €	19,90		12
--------------------	---------------	------------	--------	--------------	--	----



B 2046

B 2048

Cesoie per lamiera

ABC TOOLS - Modello Italia - In acciaio speciale, temperato

Manici verniciati - Testa pulita

Per tagli passanti - Taglio **destro** -  pz. 6

Lunghezza totale	mm	220	240	260	280	300
Codice		B 2050 0220	B 2050 0240	B 2050 0260	B 2050 0280	B 2050 0300
B 2050	Cad. €	22,90	25,20	27,50	31,00	37,30

Taglio
SINISTRO

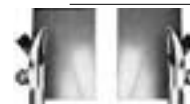

Taglio
DESTRO

Il taglio delle cesoie viene indicato come da illustrazione



Modello Americano - In acciaio forgiato, temperato

Manici in resina termoplastica - Testa sabbata - Per taglio **destro** diritto

B 2052 - ABC TOOLS - Taglienti durezza HRc 58-61 -  pz. 6

B 2054 - Erdi - Taglienti durezza HRc 54-56 -  pz. 6

Lunghezza totale	mm	200	250	300	350
Codice		B 2052 0200	B 2052 0250	B 2052 0300	B 2052 0350
B 2052	Cad. €	21,20	28,00	35,00	47,00
Codice		B 2054 0200	B 2054 0250	B 2054 0300	B 2054 0350
B 2054	Cad. €	21,20	28,00	35,00	47,00



B 2052

Modello Pellicano - Erdi - In acciaio forgiato, temperato - Durezza HRc 54-56

Per tagli lunghi passanti - Testa sabbata - Manici plasticati - Taglio **sinistro**

Codice B 2064 0300	B 2064	Cad. €	53,00	 5
--------------------	---------------	--------	--------------	---



Tipo per contornare e per tagli diritti passanti e circolari - Modello Ideal

Erdi - In acciaio forgiato, temperato - Durezza HRc 54-56 - Manici plasticati - Testa sabbata

B 2070 - Taglio **sinistro** -  pz. 5

B 2072 - Taglio **destro** -  pz. 5

Lunghezza totale	mm	260	280
Codice		B 2070 0260	B 2070 0280
B 2070	Cad. €	55,50	63,50
Codice		B 2072 0260	B 2072 0280
B 2072	Cad. €	55,50	63,50



B 2072

ABC TOOLS - In acciaio forgiato, temperato - Durezza HRc 58-61

Manici plasticati - Testa sabbata - Taglio **sinistro**

Codice B 2073 0270	B 2073	Cad. €	36,00	 6
--------------------	---------------	--------	--------------	---



Tipo per grandi raggi e tagli diritti corti

Erdi - In acciaio forgiato, temperato - Durezza HRc 54-56 - Manici plasticati - Testa sabbata

B 2075 - Taglio **sinistro** -  pz. 5

B 2076 - Taglio **destro** -  pz. 5

Lunghezza totale	mm	250	275	300
Codice		B 2075 0250	B 2075 0275	B 2075 0300
B 2075	Cad. €	32,00	35,00	38,30
Codice		B 2076 0250	B 2076 0275	B 2076 0300
B 2076	Cad. €	32,00	35,00	38,30



B 2076

Molle a bovolo

In nastro di acciaio - Per tronchesi, cesoie, forbici per agricoltori, ecc. - Foro Ø 5 mm

In confezione da 10 pezzi

Lunghezza totale	mm	70	80
Codice		B 2080 0070	B 2080 0080
B 2080	La cf. €	7,50	8,50



Cesoie per reggetta

In acciaio forgiato, temperato - Durezza HRc 54-56 - Testa sabbata

Manici plasticati - Taglia reggetta di ferro con larghezza fino a 20 mm - Lunghezza totale 260 mm

Codice B 2085 1000	B 2085/1	Cad. €	44,80	 5
--------------------	-----------------	--------	--------------	---



Modello ANTINFORTUNISTICO, di sicurezza - A doppia leva

In acciaio legato bonificato, temperato - Durezza HRc 61

Manici ergonomici in lamiera rivestiti con materiale bicomponente con paramani

Con molla , fermo di chiusura e dispositivo di bloccaggio per evitare lo scatto delle estremità

Taglia reggetta con larghezza max. 32 mm e spessore max. 1 mm - Lunghezza totale 260 mm

Codice B 2085 3000	B 2085/3	Cad. €	177,00	 5
--------------------	-----------------	--------	---------------	---



ANTINFORTUNISTICA



Cesoia multiuso

Lame in acciaio inossidabile, corpo in resina sintetica rinforzato con fibra di vetro, con manici con riporto in morbida gomma e paramani

Per tagli continui su lamiera di acciaio inox fino a 0,4 mm, rame fino a 0,6 mm, alluminio fino a 0,7 mm ed anche reti in resina sintetica, materiali isolanti, carta, cartone, moquette, cuoio, ecc.

Con molla a spirale e fermo per apertura e chiusura azionabile con una sola mano

Per grandi raggi e per tagli lunghi passanti

Lunghezza taglienti 50 mm / totale 235 mm

Codice B 2085 4000	B 2085/4	Cad. €	25,40		5
--------------------	----------	--------	-------	--	---



Cesoie a doppia leva per lamiera

Teste stampate a caldo, taglienti a doppia tempera - Con molla a spirale e fermo di chiusura

Manici rivestiti in materiale bicomponente antiscivolo, di forma ergonomica, con paramani

ABC TOOLS In acciaio forgiato al cromo molibdeno, temperato - Durezza HRC 60-62

Per il taglio di lamiera ad alta resistenza fino allo spessore di 1,2 mm (max. 1,5 mm) e di lamiera inox fino allo spessore di 0,7 mm

Erdi In acciaio forgiato, temperato - Durezza HRC 58-60

Per il taglio di lamiera ad alta resistenza fino allo spessore di 1,5 mm (max. 1,8 mm) e di lamiera inox fino allo spessore di 1,2 mm

Per grandi raggi e per diritti tagli lunghi passanti

Erdi - Mod. MULTISNIP

Esecuzione a pellicano: testa piegata per effettuare tagli in totale sicurezza

Adatta anche per tagliare reti metalliche, cartone, cuoio, rivestimenti di pavimenti, ecc.

Taglienti extra lunghi 64 mm - Lunghezza totale 280 mm - Taglio destro

Codice B 2085 6000	B 2085/6	Cad. €	65,50		5
--------------------	----------	--------	-------	--	---

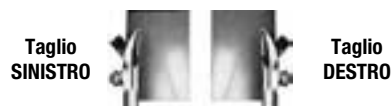

Il taglio delle cesoie viene indicato come da illustrazione



Per contornare e taglio corto diritto

Con zigrinatura su un tagliente per una migliore presa sulla lamiera ed evitare pericolosi scivolamenti

Lunghezza totale 240 mm

B 2086/1 - B 2086/2 - **Erdi** - Taglienti lunghezza 40 mm

B 2086/5 - B 2086/6 - **ABC TOOLS** - Taglienti lunghezza 40 mm

Codice B 2086 1000	B 2086/1	Taglio destro	Cad. €	27,50		5
Codice B 2086 2000	B 2086/2	Taglio sinistro	Cad. €	27,50		5
Codice B 2086 5000	B 2086/5	Taglio destro	Cad. €	24,70		6
Codice B 2086 6000	B 2086/6	Taglio sinistro	Cad. €	24,70		6



B 2086/1



B 2086/5

Erdi - Mod. Ideal - Durezza dei taglienti HRC 61

Angolo di apertura ridotto dell'impugnatura per una maggiore

maneggevolezza e per usufruire di tutta la lunghezza dei taglienti

Forma della testa compatta adatta per tagli curvilinei ancora più

semplici e precisi

Dispositivo di apertura dei taglienti posto in zona centrale, adatto per

destrorsi e sinistrorsi senza dover cambiare la presa della cesoia

Con cerniera dotata di inserto in acciaio sinterizzato

Lunghezza totale 230 mm - Taglienti lunghezza 30 mm



Angolo di apertura ridotto

Codice B 2086 7000	B 2086/7	Taglio destro	Cad. €	103,00		5
Codice B 2086 8000	B 2086/8	Taglio sinistro	Cad. €	103,00		5



B 2086/7



B 2086/8

Per contornare, tagli diritti passanti e taglio con raggi piccoli

Testa compatta per un'ottima maneggevolezza e tagli in spazi ristretti

ABC TOOLS - Esecuzione corta

Impugnatura ergonomica con morbido riporto in gomma per lavorare senza affaticarsi

Con fermo di chiusura inseribile con una sola mano

Lunghezza totale 180 mm - Taglienti lunghezza 20 mm

Codice B 2085 8000	B 2085/8	Taglio destro	Cad. €	33,00		10
Codice B 2086 0000	B 2086/0	Taglio sinistro	Cad. €	33,00		10



Lunghezza 180 mm

Erdi - Mod. Ideal

Per contornare e per tagli passanti

Lunghezza totale 230 mm - Taglienti lunghezza 27 mm

Codice B 2088 1000	B 2088/1	Taglio destro	Cad. €	56,00		5
Codice B 2088 2000	B 2088/2	Taglio sinistro	Cad. €	56,00		5



B 2088/1

Cesoie a doppia leva per lamiera

Teste stampate a caldo, taglienti a doppia tempera

Leggere, maneggevoli con **manici ergonomici in lamiera rivestiti in materiale bicomponente** con paramani **Con molla** , fermo di chiusura e un tagliente con zigrinatura per una migliore presa sulla lamiera per evitare lo slittamento

Lunghezza totale 270 mm

ABC TOOLS In acciaio forgiato al cromo-molibdeno, temperato - Durezza HRc 60-62

Per il **taglio di lamiera ad alta resistenza fino allo spessore di 1,2 mm (max. 1,5 mm)** e di lamiera inox fino allo spessore di 0,7 mm

Erdi In acciaio forgiato, temperato - Durezza HRc 58-60

Per il **taglio di lamiera ad alta resistenza fino allo spessore di 1,5 mm (max. 1,8 mm)** e di lamiera inox fino allo spessore di 1,2 mm

Per tagli passanti

B 2089/3 e B 2089/4 - **ABC TOOLS** - Taglienti lunghezza 30 mm

B 2089/5 e B 2089/6 - **Erdi** - Taglienti lunghezza 32 mm

Codice B 2089 3000	B 2089/3	Taglio destro	Cad. €	39,60		6
Codice B 2089 4000	B 2089/4	Taglio sinistro	Cad. €	39,60		6
Codice B 2089 5000	B 2089/5	Taglio destro	Cad. €	60,50		5
Codice B 2089 6000	B 2089/6	Taglio sinistro	Cad. €	60,50		5

Per contornare e per tagli diritti corti

B 2090/3 e B 2090/4 - **ABC TOOLS** - Taglienti lunghezza 35 mm

B 2090/5 e B 2090/6 - **Erdi** - Taglienti lunghezza 40 mm

Codice B 2090 3000	B 2090/3	Taglio destro	Cad. €	34,50		6
Codice B 2090 4000	B 2090/4	Taglio sinistro	Cad. €	34,50		6
Codice B 2090 5000	B 2090/5	Taglio destro	Cad. €	58,50		5
Codice B 2090 6000	B 2090/6	Taglio sinistro	Cad. €	58,50		5

Per contornare e per tagli passanti

B 2091/3 e B 2091/4 - **ABC TOOLS** - Taglienti lunghezza 32 mm

B 2091/5 e B 2091/6 - **Erdi** - Mod. Ideal - Taglienti lunghezza 33 mm

Codice B 2091 3000	B 2091/3	Taglio destro	Cad. €	46,90		6
Codice B 2091 4000	B 2091/4	Taglio sinistro	Cad. €	46,90		6
Codice B 2091 5000	B 2091/5	Taglio destro	Cad. €	57,00		5
Codice B 2091 6000	B 2091/6	Taglio sinistro	Cad. €	57,00		5

Per contornare e per tagli passanti

Erdi - Mod. Ideal

Geometria delle lame migliorata ed ottimizzazione del rapporto di moltiplicazione della forza per una riduzione del 25% dello sforzo per il taglio di lamiera in acciaio inossidabile

Taglienti lunghezza 33 mm

Codice B 2092 1000	B 2092/1	Taglio destro	Cad. €	88,00		5
Codice B 2092 2000	B 2092/2	Taglio sinistro	Cad. €	88,00		5

Per contornare e per tagli passanti

Erdi - Mod. Ideal

Con lame in acciaio super-rapido - HSS - Durezza HRc 64-67

Particolarmente adatte per il taglio di lamiera di acciaio inossidabile - Durata superiore

Taglienti lunghezza 33 mm

Codice B 2092 5000	B 2092/5	Taglio destro	Cad. €	256,00		5
Codice B 2092 6000	B 2092/6	Taglio sinistro	Cad. €	256,00		5

Serie di ricambi per cesoie composta da 4 perni, 1 molla, 1 fermo di chiusura, rosette e dado

Codice B 2093 8000	B 2093/8		Cad. €	7,15		1
--------------------	----------	--	--------	------	---	---

Con manici in acciaio stampato

Teste in acciaio legato bonificato, temperato - Durezza HRc 58-60

Per contornare e per tagli passanti

Erdi - Mod. Ideal

Taglienti lunghezza 34 mm - Manici verniciati

Codice B 2097 1000	B 2097/1	Taglio destro	Cad. €	90,00		5
Codice B 2097 2000	B 2097/2	Taglio sinistro	Cad. €	90,00		5

Taglio
SINISTRO

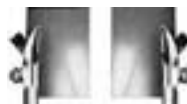

Taglio
DESTRO

Il taglio delle cesoie viene indicato come da illustrazione



B 2089/3



B 2089/5



B 2090/3



B 2090/5



B 2091/3



B 2091/5



B 2092/1



B 2092/5 - Con lame in acciaio super rapido - HSS



B 2097/1

Corpo in lamiera di acciaio a forte spessore
Lame in acciaio legato bonificato e temperato

Complete di leva - Con molla di richiamo della leva contro l'accidentale caduta

Per lamiere, ferro piatto e tondo con resistenza fino a 450 N/mm²

Lunghezze lame	mm	120	160	200	300
Codice		B 2100 0120	B 2100 0160	B 2100 0200	B 2100 0300
B 2100	Cad. €	306,00	356,00	688,00	—
Per lamiere in ferro max.	mm	4	5	6	4
Per ferro tondo max. Ø	mm	10	11	13	13
Per ferro piatto max. Ø	mm	70x5	70x6	70x7	70x6
Peso con leva circa	kg	8,3	10,2	20,1	29,8

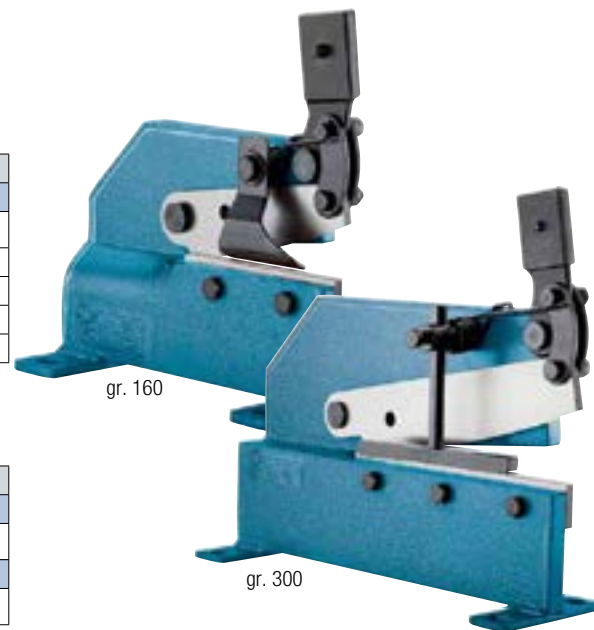

gr. 160

gr. 300

B 2101/3 - Lame superiori di ricambio, per lamiera

B 2101/4 - Lame inferiori di ricambio, per lamiera

Per cesoie	grandezza	120	160	200	300
Codice		B 2101 3120	B 2101 3160	B 2101 3200	B 2101 3300
B 2101/3	Cad. €	93,50	111,00	236,00	296,00
Codice		B 2101 4120	B 2101 4160	B 2101 4200	B 2101 4300
B 2101/4	Cad. €	53,00	68,00	122,00	154,00



Articoli in esaurimento

Per lamiere, ferro piatto, tondo, quadro, con resistenza fino a 450 N/mm²

Per lamiera in ferro max.	mm	8
Per ferro tondo Ø max.	mm	19
Per ferro quadro max.	mm	18
Per ferro piatto max.	mm	100x10
Lunghezza delle lame	mm	200
Peso completa di leva	kg	47,3
Codice B 2104 0000	B 2104	Cad. € 1.587,00 

Articolo in esaurimento

Lame di ricambio per lamiera

Codice B 2104 3000	B 2104/3	Lama superiore	Cad. € 101,00 	1
Codice B 2104 4000	B 2104/4	Lama inferiore	Cad. € 134,00 	1

Articolo in esaurimento

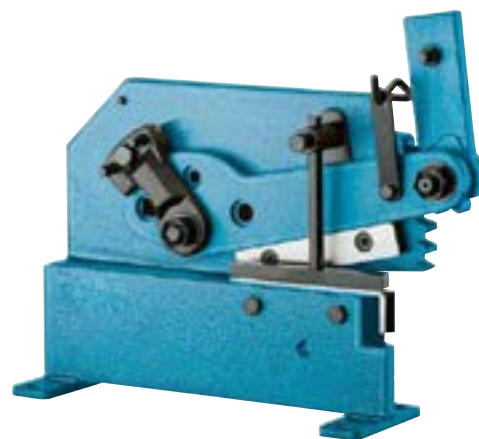

Punzonatrici

Corpo in lamiera di acciaio a forte spessore

Lame in acciaio legato bonificato e temperato

Complete di leva - Con molla di richiamo della leva contro l'accidentale caduta

Adatte per lamiere, ferro piatto, tondo, quadro, con resistenza fino a 450 N/mm²

Per punzonare spess. max.	mm	6
Codice		B 2121 0006
B 2121	Cad. €	—
Per punzonare max. Ø	mm	10
Scartamento	mm	80
Peso con leva circa	kg	11,3

B 2122/1 - Punzoni per punzonatrici B 2121 gr. 6

B 2125/4 - Punzoni per punzonatrici B 2121 gr. 8

Diametro	mm	3	4	5	6	7	8	9	10	12
Codice	B 2122	1003	1004	1005	1006	1007	1008	1009	1010	—
B 2122/1	Cad. €	18,90	18,90	18,90	18,90	18,90	18,90	18,90	18,90	—
Codice	B 2125	4003	4004	4005	—	—	—	—	4010	4012
B 2125/4	Cad. €	29,40	29,40	29,40	—	—	—	—	29,40	29,40

Articolo in esaurimento

B 2123/1 - Matrici a due fori per punzonatrici B 2121 gr. 6

B 2128 - Matrici a due fori per punzonatrici B 2121 gr. 8

Diametri	mm	3-4	5-6	6-6	7-8	8-10	9-10	10-12
Codice	B 2123	1034	1056	1066	1078	1810	1910	—
B 2123/1	Cad. €	60,50	60,50	60,50	—	—	60,50	—
Codice	B 2128	0034	0056	0066	0078	0810	0910	1012
B 2128	Cad. €	72,00	72,00	—	—	72,00	—	—

Articolo in esaurimento

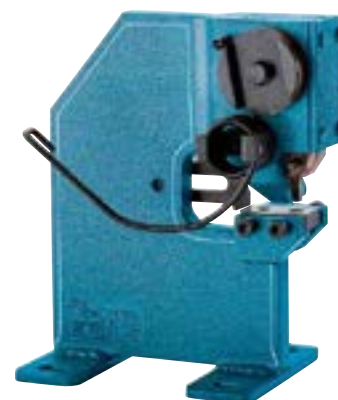

Il numero riportato sulle matrici rappresenta il **diametro di foratura** che con esse può essere eseguito; la reale misura del suo foro è invece maggiorata della necessaria tolleranza di taglio, opportunamente calcolata per ottenere un lavoro preciso



Pinze per forare lamiera

Per effettuare fori su lamiere per congiungere canaline, coperture in metallo, ecc.
Adatte per elettricisti, carpenterie metalliche, edilizia, industria elettronica, carrozzerie, officine meccaniche, ecc.
Punzone riaffilabile e sostituibile - **NON** adatte per forare su acciaio inossidabile

Tipo con corpo in alluminio

Leggera, maneggevole e semplice da utilizzare

Testa altezza 20 mm, per forare anche in zone angolari - Lunghezza totale 220 mm - Peso 0,3 kg - pz. 1

Foro Ø	mm	5	6	8
Codice		B 2133 0005	B 2133 0006	B 2133 0008
B 2133	Cad. €	89,00	85,50	99,50
Per lamiera spess. max.	mm	1,2	1,2	0,8

B
4

Cesoie per ferri da cemento armato

Corpo in lamiera di acciaio a forte spessore

Lame in acciaio legato bonificato e temperato

Con molla di richiamo della leva, contro l'accidentale caduta - Complete di leva

Adatte per ferri piatti, tondi, quadri con resistenza fino a 850 N/mm²

Grandezza		28
Codice		B 2134 0028
B 2134	Cad. €	913,00
● (1 Barra) fino a	mm	28
● (2 Barre) fino a	mm	18
● (3 Barre) fino a	mm	14
■ (1 Barra) fino a	mm	24
■ (2 Barre) fino a	mm	18
■ (3 Barre) fino a	mm	14
■ (1 Barra) fino a	mm	40x15
Lunghezza lame	mm	40
Peso con leva circa	kg	36

Articolo in esaurimento



Lame di ricambio

Per cesoie grandezza		22	28
Codice		B 2134 3022	B 2134 3028
B 2134/3	La cp. €	57,00	104,00

Articolo in esaurimento



Foralaminiera a vite

In acciaio speciale temperato, esecuzione brunita

Adatte per eseguire fori con l'ausilio di una chiave di manovra o punzonatrice idraulica su lamiere di acciaio, alluminio, gomma, materie plastiche, cuoio, fibre, ecc.



Con cuscinetti a sfera a partire dal Ø 35 mm

Per fori Ø	mm	Ø 22,5 mm						Ø 35 mm			
		12,5	15,2	16,5	18,6	20,5	22,5	25,4	28,3	30,5	32,5
Codice	D 3870	0125	0152	0165	0186	0205	0225	0254	0283	0305	0325
D 3870	Cad. €	21,80	22,10	22,70	24,00	25,30	27,50	28,80	30,80	34,70	41,60
Per fori	Pg	—	9	—	11	13	16	—	21	—	—
Per fori	ISO	12	—	16	—	20	—	25	—	—	32
Ø preforo	mm	9	9	9	9	13	13	13	13	13	13
Ø vite x lunghezza	mm	8x55	8x55	8x55	8x55	12x65	12x65	12x65	12x65	12x65	12x65
Lam. di acciaio (qualità St 37)	fino mm	1,5	2	2	2	2	2	2	2	1,5	3
Alluminio	fino mm	2	2,5	2,5	2,5	2,5	2,5	2,5	2,5	2	3,5
Per fori Ø	mm	35	37	38	40,5	47	50,5	54	60	63,5	
Codice	D 3870	0035	0037	0038	0405	0047	0505	0054	0060	0635	
D 3870	Cad. €	52,50	53,00	53,00	57,00	68,50	71,00	80,00	103,00	132,00	
Per fori	Pg	—	29	—	—	36	—	42	48	—	
Per fori	ISO	35	—	—	40	—	50	—	—	63	
Ø preforo	mm	13	13	13	13	18	18	18	22	22	
Ø vite x lunghezza	mm	12x65	12x65	12x65	12x65	20x75	16x75	20x75	20x80	20x80	
Lam. di acciaio (qualità St 37)	fino mm	3	3	3	3	3	3	3	3	3	
Alluminio	fino mm	3,5	3,5	3,5	3,5	3,5	3,5	3,5	3,5	3,5	



Apparecchi per troncare funi metalliche

Portatili, di minimo ingombro, efficaci, precisi, sicuri, raccomandati dai costruttori di cavi e trefoli
Si possono fissare al banco di lavoro mediante viti essendo dotati di fori di fissaggio

«MORSE STARRET» - Made in U.S.A.

Tipo a percussione

Con protezione antiscagge, ribaltabile

Gr. 27: base con 3 fori di fissaggio

Per funi di acciaio max. Ø mm		19	27
Codice		B 2135 0019	B 2135 0027
B 2135	Cad. €	331,00	562,00
Per funi fino Ø	pollici	¾	1 ¼
Altezza totale	mm	170	185
Diametro della base	mm	90	160
Peso circa	kg	3,6	7,7
Modello		1	1A

Articolo in esaurimento

Lame di ricambio in acciaio speciale temperate e rettificate di precisione

Gr. 19: adatta anche per B 2135 gr. 27

Per grandezza		19	38
Codice		B 2135 2019	B 2135 2038
B 2135/2	Cad. €	-	93,50

Articolo in esaurimento

Guidalame di ricambio (in due pezzi) in acciaio speciale temperate e rettificate di precisione

Per grandezza	mm	19	27	38
Codice		B 2135 3019	B 2135 3027	B 2135 3038
B 2135/3	La coppia €	89,50	158,00	221,00

Articolo in esaurimento

Mazzette → B 8 pag. 252

«PELL HYDRASHEAR» - Made in U.S.A.

Tipo idraulico

Azionando ripetutamente la leva si eseguono rapidamente tagli netti e precisi con minimo sforzo

Adatto anche per lavori subacquei

Per funi di acciaio max. Ø mm		28
Codice		B 2136 0028
B 2136	Cad. €	4.023,00
Dimensioni LxPxh	mm	355x105x177
Per funi fino Ø	pollici	1 ⅜
Peso circa	kg	12,3
Modello		P-1125

Articolo in esaurimento

Lame di ricambio in acciaio speciale temperate e rettificate di precisione

Per grandezza	mm	28
Codice		B 2136 2028
B 2136/2	Cad. €	104,00

Articolo in esaurimento

Guidalame di ricambio (in due pezzi) in acciaio speciale temperate e rettificate di precisione

Per grandezza	mm	44
Codice		B 2136 3044
B 2136/3	La coppia €	282,00

Articolo in esaurimento

Occhiali di protezione in policarbonato antigraffio → M 2 pag. 861

Guanti di protezione per uso industriale → M 0 pag. 846

ABC TOOLS Cesioie per funi di acciaio

A doppia leva

Manici in tubo di lamiera - Durezza lame 61-63 HRC

Impugnature rivestite in resina termoplastica

Lunghezza totale	mm	600	750	900
Codice		B 2137 0600	B 2137 0750	B 2137 0900
B 2137	Cad. €	110,00	147,00	192,00
Per funi di acciaio con Ø	mm	10	14	16





Cesoie per funi, cavi e trefoli di acciaio

Taglienti temperati ad induzione, a forma di falce, che chiudendosi attorno al materiale da tagliare impediscono lo sfilacciamento del filo metallico - A leva semplice
Elevato rapporto di trasmissione della forza per effettuare tagli con il minimo sforzo

Tipo per il taglio di tiranti flessibili (cavi Bowden) - Con molla e nottolino di arresto

Lunghezza 150 mm:

- in acciaio speciale bonificato, forgiato e temperato ad olio

- adatta anche per il taglio di fili di acciaio tenero (anche V2A) con Ø max. 3,0 mm

Lunghezza 160 mm:

- in acciaio per cuscinette a sfere

- con doppio giunto, ideale per lavori che richiedono un'elevata e prolungata sollecitazione, e dispositivo di chiusura di sicurezza

- taglienti durezza ca. 64 HRC

- taglia funi metalliche ad alta resistenza (1960 N/mm²) fino al Ø 4 mm

Lunghezza 190 mm:

- in acciaio al cromo-vanadio forgiato, temperato ad olio - Testa pulita

- taglienti durezza ca. 64 HRC

- con 2 profili per il crimpaggio di cappucci per tiranti flessibili (cavi Bowden) e terminali di funi metalliche

B 2138/5 - Con anello di sicurezza saldato nell'impugnatura per impiego con cordino di sicurezza per agganciare a protezioni anticaduta - Carico di rottura 400 N

Lunghezza totale	mm	150	160	190
Codice		B 2138 0150	—	B 2138 0190
B 2138	Cad. €	46,50	—	73,50
Codice		—	B 2138 4160	B 2138 4190
B 2138/4	Cad. €	—	59,00	78,50
Codice		—	—	B 2138 5190
B 2138/5	Cad. €	—	—	92,00
Funi con fili di acciaio tenero R<100 kg/mm ² Ø	mm	3	4,0	5
Cavi elettrici con anima in acciaio (alluminio o rame)	mm ²	—	6	7
Filo a media resistenza Ø	mm	—	—	4
Filo armonico	mm	—	—	2,5
Peso circa	g	200	170	300

CESIOIE A LEVA, PUNZONATRICI, CESIOIE PER FUNI

Cavi elettrici



Funi e trefoli



Ferro tondo

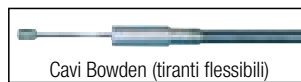

Cavi Bowden (tiranti flessibili)



Lunghezza 190 mm con 2 profili per il crimpaggio di cappucci per tiranti flessibili

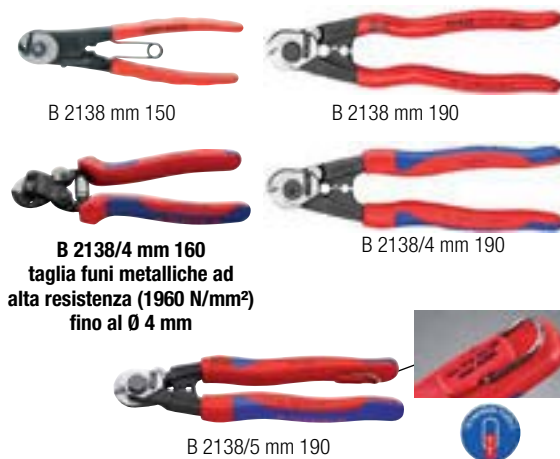

B 2138/4 mm 160 taglia funi metalliche ad alta resistenza (1960 N/mm²) fino al Ø 4 mm

Tipo per il taglio di cavi in rame e alluminio, funi e tondini in acciaio

Testa in acciaio speciale bonificato, temperato ad olio

Manici in alluminio ad alta resistenza con impugnature rivestite in resina termoplastica

Testa avvitata intercambiabile

Adatte anche per troncare cavi elettrici aerei senza intaccare il cavo di trazione

Lunghezza totale	mm	445	600
Codice		B 2138 0445	B 2138 0600
B 2138	Cad. €	420,00	522,00
Funi con fili di acciaio tenero R<100 kg/mm ² Ø	mm	10	14
Cavi elettrici con anima in acciaio (alluminio o rame)	mm ²	95	150
Filo a media resistenza Ø	mm	7	9
Peso ca.	kg	1,1	1,7

Esecuzione con testa rinforzata adatta per il taglio di filo armonico Ø 4,5 mm

Per funi con fili di acciaio tenero R<100 kg/mm² Ø 16 mm

Per cavi elettrici con anima in acciaio (alluminio o rame) mm² 150

Per filo a media resistenza Ø 10 mm

Lunghezza totale **600 mm** - Peso circa 2,3 kg

Codice B 2142 0600	B 2142	Cad. €	779,00		1
---------------------------	---------------	--------	---------------	--	---

Lame di ricambio

Per cesoie	mm	445	600
Codice		B 2138 2445	B 2138 2600
B 2138/2 - Per B 2138	Al paio €	271,00	300,00
Codice		—	B 2142 2600
B 2142/2 - Per B 2142	Al paio €	—	484,00



gr. 600 per il taglio di filo armonico



Cesoia a cremagliera per cavi ACSR

In acciaio speciale, bonificato e temperato

Per tranciare conduttori **per cavi aerei in alluminio con anima in acciaio** con una o due mani

Taglio netto, preciso e senza deformazioni - Taglienti rettificati di precisione

Avanzamento a cremagliera sbloccabile in qualsiasi posizione

Manici idonei per essere impiegati come superficie di appoggio

Avanzamento lama regolabile in 2 posizioni per un taglio sicuro con minor sforzo

Per cavi con Ø max. **32 mm (1 1/4")** - Lunghezza totale **340 mm**

B 2142/51 - Lama di ricambio

Codice B 2142 5340	B 2142/5	Cad. €	690,00		1
Codice B 2142 5134	B 2142/51	Cad. €	267,00		1

Cavo ACSR
(Aluminum Conductor Steel Reinforced)

— Cavo in alluminio
— Anima in acciaio



Cesoie per cavi elettrici

KNIPLEX - In acciaio speciale bonificato, forgiato e temperato ad olio - Esecuzione brunita

Taglienti temperati e rettificati - Con fermo di contrasto

Per il taglio netto, preciso, con una sola mano e senza deformazioni di cavi in rame e alluminio unipolari o a più fili
Non adatte per filo di acciaio e cavi in rame trafilati a freddo

B 2143 - Manici rivestiti in resina termoplastica -  pz. 6

B 2143/3 - Manici in materiale bicomponente a forte spessore con paramani -  pz. 6

B 2143/4 - Con **anello di sicurezza** saldato all'impugnatura per impiego con cordino di sicurezza M 3465/9 per aggancio a protezioni anticaduta

Carico max. ammesso 400 N -  6 pz.

B 2143/5 - Con **molla**  di **apertura protetta**, inserita nell'articolazione e fermo di chiusura

Manici in materiale bicomponente a forte spessore con paramani -  pz. 6

Lunghezza totale	mm	165	200
Codice		B 2143 0165	B 2143 0200
B 2143	Cad. €	47,70	74,00
Codice		B 2143 3165	B 2143 3200
B 2143/3	Cad. €	55,00	89,50
Codice		B 2143 4165	—
B 2143/4	Cad. €	68,50	—
Codice		B 2143 5165	—
B 2143/5	Cad. €	70,50	—
Cavi elettrici (alluminio o rame) con sezione	mm ²	50	70
Apertura massima per cavi Ø	mm	15	20

* gr. 200 con taglio progressivo (1° e 2° tagliente) adatto per troncare cavi fino al Ø 20 mm

Cordini elastici per ancoraggio utensili → M 1 pag. 855

Con manici isolanti in materiale plastico bicomponente, con paramani

Esecuzione cromata

Per cavi elettrici in alluminio o in rame con sezione fino a 50 mm²

Apertura massima per cavi Ø 15 mm

Lunghezza totale 165 mm - Peso 260 g

Codice M 7150 2000	M 7150/2	Cad. €	79,50	 6
--------------------	-----------------	--------	--------------	---

M 6 → pag. 895

Per cavi elettrici NYM 3×1,5 mm² e 5×2,5 mm² (taglio, spelatura e rimozione del rivestimento)

Apertura per cavi max. Ø 12 mm

Con geometria di taglio a "V" per la centratura sicura del cavo nel punto di spelatura

Manici rivestiti in resina sintetica - Lunghezza totale 165 mm

Codice B 2143 7165	B 2143/7	Cad. €	81,00	 6
--------------------	-----------------	--------	--------------	---

Per cavi elettrici NYM fino a 5x4 mm² (taglio, spelatura e rimozione del rivestimento)

Taglienti ulteriormente temperati ad induzione (durezza ca. 56 HRC)

Riduzione dello sforzo: il taglio graduale separa i conduttori uno dopo l'altro e risulta fino al 40% più leggero rispetto alle cesoie per cavi standard della stessa lunghezza

Per cavi elettrici alluminio e rame) con sezione 50 mm² - Apertura per cavi max. Ø 15 mm

Lunghezza totale 160 mm

B 2143/8 - Manici rivestiti in resina termoplastica

B 2143/9 - Manici in materiale bicomponente a forte spessore con paramani

Codice B 2143 8160	B 2143/8	Cad. €	49,60	 6
--------------------	-----------------	--------	--------------	---

Codice B 2143 9160	B 2143/9	Cad. €	57,00	 6
--------------------	-----------------	--------	--------------	---



Per cavi NYM



B 2143/8



B 2143/9

Per cavi NYM fino a 5x4 mm²

Erdi

Con taglienti in acciaio inossidabile - INOX

Manici in materiale bicomponente - Con molla  e levetta di chiusura

Per cavi elettrici (alluminio e rame) con sezione 24 mm² - Apertura per cavi Ø max. 10 mm

Lunghezza totale 160 mm

Codice B 2144 0160	B 2144	Cad. €	22,50	 5
--------------------	---------------	--------	--------------	---



ABC TOOLS

In acciaio speciale - Esecuzione brunita - Taglienti temperati e rettificati

Manici in materiale bicomponente - Con molla  e levetta di chiusura

Per cavi elettrici (alluminio e rame) con sezione 50 mm² e Ø 14 mm - Lunghezza totale 180 mm

Codice B 2144 2000	B 2144/2	Cad. €	46,70	 5
--------------------	-----------------	--------	--------------	---



Cavi elettrici



B 2143 mm 165



B 2143/3 mm 200



B 2143/4 mm 165



B 2143/5 mm 165 con molla



  1000 V

IEC/DIN EN 60900

Cesoie per cavi elettrici



Esecuzione lunga

Testa in acciaio al vanadio forgiata e temperata ad olio

Manici in tubo di alluminio ad alta resistenza, con impugnature in materiale bicomponente

Taglienti temperati e rettificati - Con fermo di contrasto

Taglio con minimo sforzo tramite rapporto ottimale di trasmissione e nuova geometria dei taglienti

Per il taglio netto, preciso, con una sola mano e senza deformazioni di **cavi elettrici in rame e****alluminio** unipolari o a più fili **con sezione 150 mm²**

Apertura per cavi Ø max. 27 mm - Lunghezza totale 500 mm

Non adatta per funi di acciaio e cavi in rame trafilati a freddo

Codice B 2145 0500 **B 2145** Cad. € **209,00** 1

Cavi elettrici

B
5

Con sistema di taglio a cricchetto

Testa in acciaio speciale bonificato, forgiato e temperato ad olio

Manici tubolari telescopici in alluminio ad alta resistenza con impugnature bicomponenti

Nuovo **sistema di taglio a cricchetto, con cerniera che permette l'apertura delle lame****al diametro desiderato anche in spazi ristretti** e per effettuare tagli ripetuti con minor dispendio

di forze anche in posizione angolare

Per il taglio netto, preciso e senza deformazione di **cavi elettrici in rame ed alluminio** ad unoo più conduttori a fili sottili **Ø 38 mm e sezione 280 mm²** (p.es. 4 x 70 mm² NYY)**Manici regolabili in lunghezza a più livelli da 400 a 600 mm**, che consentono di

aumentare la forza di taglio su cavi di grosso spessore

Lunghezza min-max. 570-770 mm - Peso 2 kg

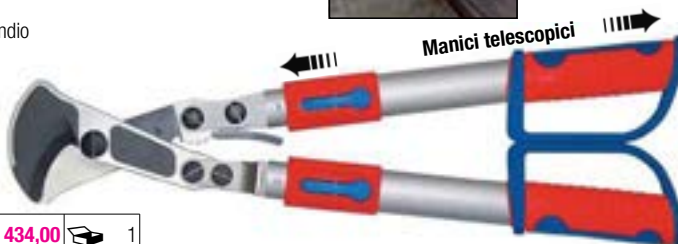
NON adatte per funi di acciaioCodice B 2145 3000 **B 2145/3** Cad. € **434,00** 1

A doppia leva - Manici in tubo di lamiera rivestiti

Lunghezza totale	mm	600	930
Codice		B 2146 0600	B 2146 0930
B 2146	Cad. €	266,00	436,00
Cavi elettrici (alluminio o rame) con sezione mm ²		150	220
Apertura massima per cavi Ø	mm	26	38



gr. 930

Lame di ricambio

Per cesoie	mm	600	930
Codice		B 2146 2600	B 2146 2930
B 2146/2	Al paio €	179,00	265,00



Tipo lungo a doppia leva

Testa in acciaio al cromo-vanadio, bonificato, forgiato e temperato ad olio

Manici in tubo di alluminio ad alta resistenza con isolamento ad immersione - Testa pulita

Taglienti temperati e rettificati - Con fermo di contrasto

Taglio con minimo sforzo tramite rapporto ottimale di trasmissione e nuova geometria dei taglienti

Testa con lame intercambiabili

Per il taglio netto, preciso, con una sola mano e senza deformazioni di cavi elettrici

in rame e alluminio unipolari o a più fili con **sezione 150 mm²****Apertura per cavi Ø max. 27 mm**

Lunghezza totale 600 mm - Peso 2,3 kg

Non adatta per funi di acciaioCodice M 7150 7000 **M 7150/7** Cad. € **426,00** 1

1000 V

IEC/DIN EN 60900

Cesoie a cremagliera per cavi elettrici

Per il taglio netto, preciso e senza deformazione di cavi elettrici in rame ed alluminio ad uno o più conduttori a fili sottili. Il rapporto ottimale fra la ganascia dentata e la leva, consente elevate prestazioni con taglio progressivo ad una sola mano con minimo sforzo.

L'avanzamento a cremagliera è sbloccabile in qualsiasi posizione di taglio.
Avanzamento lama regolabile in due posizioni per adattarlo alle diverse forze di taglio.
Impiego anche in condizioni di spazi ristretti.

Adatte anche per spelare cavi.
NON adatte per funi di acciaio.

ABC TOOLS**Con manici rivestiti in materiale plastico in forte spessore**

Taglienti bonificati

Lunghezza totale	mm	240	280
Codice		B 2148 0240	B 2148 0280
B 2148	Cad. €	299,00	426,00
Per cavi elettrici (alluminio o rame) con sezione	mm ²	300	400
Apertura max. per cavi Ø	mm	32	52

Cavi elettrici



B 2148 gr. 240



B 2148 gr. 280

KNIPLEX**Tipo corto, in acciaio speciale bonificato a forte spessore, forgiato e temperato**

Manici in materiale bicomponente a forte spessore

Gr. 320 - Con sistema a cremagliera su corona dentata a 3 livelli con elevato rapporto di trasmissione per facilitare il taglio a 1 o 2 mani

Lunghezza totale	mm	250	280	320
Codice		B 2150 0250	B 2150 0280	B 2150 0320
B 2150	Cad. €	357,00	479,00	591,00
Cavi elettrici (alluminio o rame) con sezione	mm ²	240	380	600
Apertura max. per cavi Ø	mm	32	52	60



B 2150 gr. 250

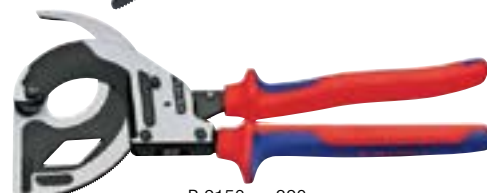

B 2150 gr. 280

B 2150 gr. 320 mm
Cremagliera su corona dentata a 3 livelli**Lame di ricambio**

Per cesoie	mm	250	280
Codice		B 2150 2250	B 2150 2280
B 2150/2	Cad. €	90,00	159,00

KNIPLEX**Tipo per tranciare cavi a nastro d'acciaio (SWA) fino al Ø 45 mm / 380 mm² (p.es. 4x95 mm²)**

Tagliente fresato con precisione e temperato ad induzione

Con **sistema a cremagliera su corona dentata a 3 livelli con elevato rapporto di trasmissione per facilitare il taglio a 1 o 2 mani**

Leggera (solo 800 g) e compatta, è adatta per impiego anche in spazi ristretti.
Manici in materiale bicomponente a forte spessore - Lunghezza totale 315 mm

Codice B 2150 3315	B 2150/3	Cad. €	607,00	1
---------------------------	-----------------	--------	---------------	---



Per cavi a nastro di acciaio

**KNIPLEX****Tipo lungo****Con testa in acciaio speciale bonificato, temperato ad olio - Impugnatura bicomponenti**

Manici telescopici tubolari in alluminio ad alta resistenza, regolabili in lunghezza a più livelli da 400÷600 mm, che consentono di aumentare la forza di taglio su cavi di grosso diametro

Ad **elevata capacità di taglio** tramite azionamento a due mani e al sistema a cricchetto

Adatte anche per cavi a nastro

Lunghezza min.max.	mm	680-880
Codice		B 2151 1680
B 2151/1	Cad. €	1.479,00
Cavi elettrici (alluminio o rame) con sezione	mm ²	960
Apertura massima per cavi Ø	mm	100
Peso circa	kg	5

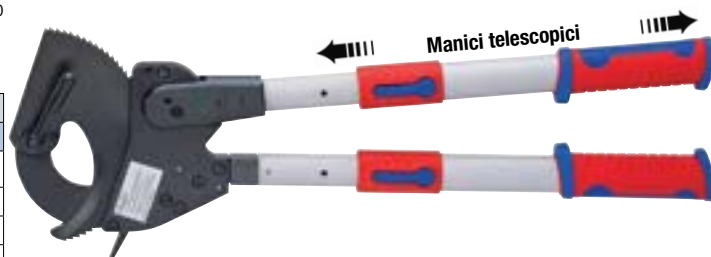

Manici telescopici



Cesoia per cavi a nastro

Corpo e alloggiamento portalama in acciaio speciale, temperato ad olio - Esecuzione cromata

Lama trapezoidale in acciaio speciale temperato, per tagli con larghezza max. 56 mm

Piastra di guida in plastica, sporgente da entrambi i lati, rinforzata con fibra di vetro, con scanalatura per tagli a 90°

Con molla di apertura \mathbb{M} e fermo di chiusura

Manici rivestiti in resina termoplastica con alette paramano - Lunghezza totale 215 mm

Codice B 2153 0000	B 2153	Cad. €	95,50		1
--------------------	---------------	--------	--------------	--	---

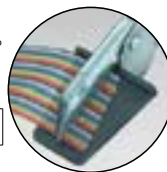

Lame di ricambio per cesoie B 2153 - Spessore 0,63 mm - In confezione da 5 lame

Codice B 2153 2000	B 2153/2	La cf. €	4,65		5
--------------------	-----------------	----------	-------------	--	---



Cesoia per materiali sintetici

In acciaio al cromo-vanadio bonificato, temperato ad olio - Testa brunita

Lama in acciaio speciale, temperato ad olio

Per **tagliare canaline elettriche e materiali sintetici fino a spessore max. 4 mm**

Con piastra di guida scanalata per tagli a 45°, sporgente da entrambi i lati, e rotella per scorrimento della base, per appoggiare con sicurezza la canalina

Manici in materiale bicomponente a forte spessore - Con fermo di chiusura e molla \mathbb{M}

Lunghezza lama 110 mm - Lunghezza totale 275 mm

Codice B 2156 3000	B 2156/3	Cad. €	205,00		1
--------------------	-----------------	--------	---------------	--	---

Codice B 2156 4000	B 2156/4	Lama di ricambio	Cad. €	57,00		1
--------------------	-----------------	------------------	--------	--------------	--	---



Nastro isolante

Supporto in PVC plastificato **autoestinguento**

Certificato secondo: **norma IEC 60454-3-1 (VDE, IMQ, SEMKO), VOC, e conforme RoHS 2.0**

Spessore 150 µm - Resistenze all'alta tensione max. 7000 V - Resistente al calore fino a +90°C

In confezione da 10 pezzi indivisibile

B 2168 - Larghezza 15 mm - Lunghezza totale 10 m

B 2168/1 - Larghezza 19 mm - Lunghezza totale 25 m

Colore	Nero	Rosso	Giallo	Bianco	Giallo / Verde
Codice	B 2168 0001	B 2168 0002	B 2168 0003	B 2168 0004	B 2168 0008
B 2168	Cad. € 1,82	1,41	1,41	1,41	1,51
Codice	B 2168 1001	B 2168 1002	B 2168 1003	B 2168 1004	B 2168 1008
B 2168/1	Cad. € 4,70	4,70	4,70	4,70	4,40



Coltelli tascabili a serramanico

Tipo con lama in acciaio speciale temperato

Impugnatura di resina sintetica



B 2170 - A serramanico - Lama con gola e tacca spelacavi

Lunghezza: aperto 195 mm - chiuso 110 mm - Lunghezza lama 85 mm

B 2171 - Con 4 lame: 1 lunghezza 70 mm, 1 lunghezza 35 mm con 2 tacche spelacavi, 1 a punteruolo ed

1 a giravite - Lunghezza: aperto 175 mm - chiuso 100 mm

Codice B 2170 0000	B 2170	Cad. €	10,60		12
--------------------	---------------	--------	--------------	--	----

Codice B 2171 0000	B 2171	Cad. €	17,70		12
--------------------	---------------	--------	--------------	--	----



Tipo con lama in acciaio inossidabile



Con 2 tacche spelacavi e impugnatura di resina sintetica

Lunghezza: aperto 200 mm - chiuso 115 mm - Lunghezza lama 73 mm

Codice B 2172 2000	B 2172/2	Cad. €	10,10		12
--------------------	-----------------	--------	--------------	--	----



Lama INOX



Con 2 tacche spelacavi e impugnatura di resina sintetica

Occhiello all'estremità del coltello per agganciare cordini di sicurezza

Lunghezza: aperto 200 mm - chiuso 120 mm - Lunghezza lama 80 mm

Codice B 2172 4000	B 2172/4	Cad. €	21,00		1
--------------------	-----------------	--------	--------------	--	---



Lama INOX

Coltelli tascabili a serramanico

Tipo con lama in acciaio inossidabile

**A serramanico, con dispositivo di bloccaggio della lama**

Impugnatura ergonomica e confortevole in gomma

Lunghezza: aperto 200 mm - chiuso 120 mm - Lunghezza lama 70 mm

Fornito con custodia in nylon con passante per agganciare alla cintura

Codice B 2173 1000	B 2173/1	Cad. €	9,80		12
--------------------	-----------------	--------	-------------	--	----



Lama INOX

**- Per nautica**

Impugnatura in materiale plastico ad alta resistenza

Con 2 lame: 1 parzialmente seghettata lunghezza 65 mm ed 1 a punteruolo lunghezza 80 mm

Con dispositivo di bloccaggio

Lunghezza: aperto 180/195 mm - chiuso 110 mm

Codice B 2173 4000	B 2173/4	Cad. €	29,90		12
--------------------	-----------------	--------	--------------	--	----



Lama INOX

**Con lama trapezoidale in acciaio, intercambiabile**

Impugnatura in ABS per una presa ottimale antiscivolo, con serbatoio portalamo

Richiudibile per una maggiore sicurezza e minimo ingombro

Con supporto per appoggiare il pollice ed esercitare una pressione maggiore durante il taglio e clip per cintura

Fornito con 5 lame, spessore 0,63 mm - Si possono montare anche lame M 7071/4

Lunghezza totale **aperto 160 mm** - chiuso 100 mm

Codice B 2173 7000	B 2173/7	Cad. €	34,60		12
--------------------	-----------------	--------	--------------	--	----



Lunghezza chiuso 100 mm



Lunghezza aperto 160 mm

Cutter con lama trapezoidale → C 6 pag. 338**Coltello sguainacavi**Con **lama in acciaio al carbonio**, spessore 5 mm

Per taglio cavi in piombo

Impugnatura in gomma con superficie antiscivolo

Lunghezza lama 86 mm - Lunghezza totale 200 mm

Codice B 2174 0000	B 2174	Cad. €	52,50		1
--------------------	---------------	--------	--------------	--	---

**Coltelli per elettricisti → M 6 pag. 894****Forbici per elettricisti****In acciaio speciale forgiato** - Esecuzione nichelataCon **tacca spelacavi** e una lama dentellata**B 2180/1 - Lame diritte** - Manici nudi - Qualità EXTRALunghezza totale **125 mm****B 2176/1 - Lame diritte** - Manici plasticatiLunghezza totale **125 mm** - Qualità EXTRA**B 2179 - Lame arrotondate** ideali per telefonisti

Manici rivestiti in resina termoplastica

Lunghezza totale **155 mm** - Qualità EXTRA

Codice B 2180 1000	B 2180/1	Cad. €	17,00		12
Codice B 2176 1000	B 2176/1	Cad. €	18,00		12
Codice B 2179 0000	B 2179	Cad. €	19,50		6



B 2180/1

B 2176/1



B 2179 con punte arrotondate

Con manici in resina a forte spessore con paramani e tacca spelacavi**B 2174/1 - Lame diritte**Lunghezza totale **140 mm** - Qualità EXTRA**B 2174/2 - Lame curve**Lunghezza totale **140 mm** - Qualità EXTRA

Codice B 2174 1000	B 2174/1	Cad. €	18,50		10
Codice B 2174 2000	B 2174/2	Cad. €	20,10		10



B 2174/1



B 2174/2

Lame diritte extra robuste maggiorate adatte per il taglio di canaline, lamierini, tubi leggeri, ecc.Manici in resina a **forte spessore con paramani** - Con vite e dado esagonale regolabile**B 2175 - Con lame brunite e tacca spelacavi** - Lunghezza totale **145 mm** - Qualità EXTRA**B 2175/2 - Con lame nichelate e 2 tacche spelacavi** di cui una su entrambe le lame adatta per il taglio di cavi

di grosso spessore

Lunghezza totale **140 mm** - Qualità EXTRA-SUPER

Codice B 2175 0000	B 2175	Cad. €	25,20		10
Codice B 2175 2000	B 2175/2	Cad. €	35,40		10



B 2175

B 2175/2

Forbici per elettricisti**Lame diritte in acciaio inossidabile**

Ad elevata capacità di taglio

ABC TOOLS**Manici in ABS** per una presa ottimale ed antiscivoloCon una lama con **microdentatura**Lunghezza totale **140 mm** - Qualità EXTRA

Codice B 2181 0000	B 2181	Cad. €	15,60		12
---------------------------	---------------	--------	--------------	---	----

Manici in materiale plastico bicomponente con asole maggiorate - Design ergonomico

Lame diritte maggiorate, con vite e dado esagonale regolabile

Con **tacca spelacavi** e una lama con **microdentatura**Lunghezza totale **150 mm**

Codice B 2182 2000	B 2182/2	Cad. €	29,00		12
---------------------------	-----------------	--------	--------------	---	----

Manici in materiale plastico bicomponente - Design ergonomico

La particolare forma dei manici consente di applicare forze di taglio più elevate

Tacca spelacavi maggiorata su entrambe le lame adatta per il **taglio di cavi di grosso spessore (max. 70 mm²)**Con una lama con **microdentatura** - Lunghezza totale **155 mm**

Codice B 2183 5000	B 2183/5	Cad. €	35,40		12
---------------------------	-----------------	--------	--------------	---	----

Mod. GT - Manici in materiale plastico bicomponente

Impugnatura ergonomica maggiorata adatta per applicare forze di taglio elevate e per impiego con guanti da lavoro

Una **lama con microdentatura****Tacca spelacavi maggiorata** su entrambe le lame adatta per il **taglio di cavi di grosso spessore (max. 70 mm²)****Con inserto per crimpare terminali max. 6 mm²**Fornita con **custodia di protezione in materiale plastico con clip per cintura**Lunghezza totale **160 mm**

Codice B 2183 7000	B 2183/7	Cad. €	43,60		12
---------------------------	-----------------	--------	--------------	---	----

Mod. GT3 - Manici in materiale plastico bicomponente**Struttura integrale in acciaio inossidabile**Impugnatura ergonomica maggiorata adatta per applicare forze di taglio elevate e per impiego con guanti da lavoro - Una lama con **microdentatura****Tacca spelacavi maggiorata** su entrambe le lame adatta per il **taglio di cavi di grosso spessore (max. 70 mm²)****Inserto per crimpare terminali max. 6 mm² - Tacche spelacavi per conduttori 1,5 e 2,5 mm²**Fornita con **custodia di protezione in materiale plastico con clip per cintura**Lunghezza totale **160 mm**

Codice B 2183 9000	B 2183/9	Cad. €	46,50		12
---------------------------	-----------------	--------	--------------	---	----

Custodia di protezione in materiale plastico con clip per cintura

Per forbici B 2182/2 - B 2183/5

Codice B 2184 9000	B 2184/9	Cad. €	5,25		12
---------------------------	-----------------	--------	-------------	---	----

Manici in materiale plastico bicomponente ad alto isolamento VDE - Design ergonomico

Impugnatura ergonomica adatta per applicare forze di taglio elevate

Con **tacca spelacavi** e una lama con **microdentatura**Lunghezza totale **160 mm**

Codice M 7148 1000	M 7148/1	Cad. €	32,90		12
---------------------------	-----------------	--------	--------------	---	----

M 6 → pag. 894

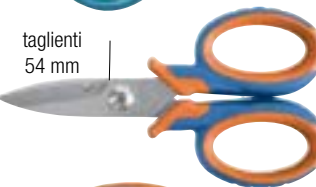
Lame in acciaio inossidabile - INOXCon inserto per crimpare terminali max. 6 mm²Con inserto per crimpare terminali max. 6 mm² e tacche spelacavi per conduttori 1,5 e 2,5 mm²

1000 V IEC/DIN EN 60900

**Tacca spelacavi maggiorata** su entrambe le lame adatta per il **taglio di cavi di grosso spessore (max. 50 mm²)**

Manici rivestiti in materiale bicomponente, rinforzato con fibra di vetro

Durezza dei taglienti HRc 56

Impugnatura ergonomica maggiorata adatta per applicare forze di taglio elevate

Con una lama con **microdentatura**

Fornite con custodia di protezione in materiale plastico con clip per cintura

Lunghezza totale **155 mm**

Codice B 2185 0000	B 2185/0	Cad. €	35,40		1
---------------------------	-----------------	--------	--------------	---	---

Design ergonomico con taglienti piegati di 45° e impugnatura robusta, antiscivolo per una presa comoda e sicura, che consente di tagliare con minor sforzo e applicare forze di taglio elevate

Manici rivestiti in materiale bicomponente, rinforzato con fibra di vetro

Durezza dei taglienti HRc 56

Con due inserti per crimpare capicorda da 0,5÷6 mm² e 10÷25 mm²

Tacca spelacavi maggiorata su entrambe le lame adatta per il taglio di cavi di grosso spessore

Una lama con **microdentatura** - Con apertura a molla  e occhiello per applicare cordino anticadutaLunghezza totale **160 mm**

Codice B 2185 2000	B 2185/2	Cad. €	57,50		1
---------------------------	-----------------	--------	--------------	---	---



NEW

Tipo in nylon tondo

Flessibile, inalterabile, resistente ai carichi di punta - Preserva le mani da tagli accidentali
Riprende la forma primitiva arrotolata, senza rischio di annodamenti
Terminali fissi in lega speciale di ottone, **con molla cercacurve** in acciaio ottonato spiralato
Carico di rottura 35/40 kg/mm²

B 2185/3 - Diametro 3 mm**B 2185/34 - Diametro 4 mm**

Lunghezza totale	m	5	10	15	20	30
Codice		B 2185 3005	B 2185 3010	B 2185 3015	B 2185 3020	B 2185 3030
B 2185/3	Cad. €	5,75	7,85	9,15	10,40	13,50
Codice		B 2185 3405	B 2185 3410	B 2185 3415	B 2185 3420	B 2185 3430
B 2185/34	Cad. €	6,35	10,60	13,70	17,20	24,30

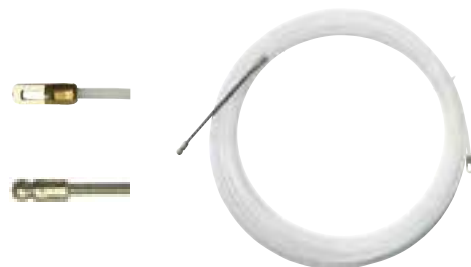
**Tipo in fibra di vetroresina ricoperta in Moplen autolubrificante**

Flessibile, inalterabile, resistente ai carichi di punta - Preserva le mani da tagli accidentali
Sostituisce il tipo in nylon nelle lunghe misure o in tubazioni di grandi diametri
Terminali intercambiabili in lega speciale di ottone, **con molla cercacurve** in acciaio ottonato spiralato
Carico di rottura 50 kg/mm²

Diametro 4 mm

Lunghezza totale	m	20	30	50
Codice		B 2185 4020	B 2185 4030	B 2185 4050
B 2185/4	Cad. €	62,00	81,50	122,00



**Tipo spiralato - Ø 4,5 mm**

Flessibile, inalterabile, resistente ai carichi di punta - Preserva le mani da tagli accidentali
In poliestere a tripla spirale, leggero, robusto, rigido ma comunque flessibile, consente passaggi più agevoli anche in tubazioni con più cavi
Adatto per sopportare carichi di rottura più elevati, fino a ca. 230 kg/mm²
Terminali intercambiabili in lega speciale di ottone, **con molla cercacurve** in acciaio ottonato spiralato
Completo di raccordi M5

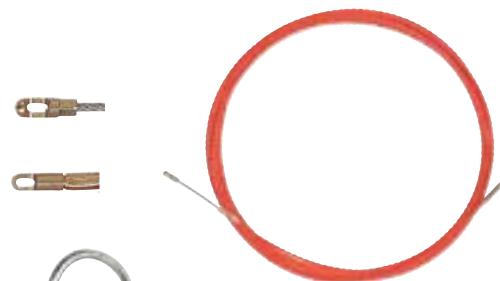
Lunghezza totale	m	10	15	20	30
Codice		B 2185 4510	B 2185 4515	B 2185 4520	B 2185 4530
B 2185/45	Cad. €	121,00	161,00	201,00	281,00

**ACCESSORI PER PASSACAVI****Aspi verticali raccoglitori**

Interamente in acciaio zincato - Con freno laterale
Adatti per trasportare, srotolare e riavvolgere passacavi per elettricisti
B 2185/5 - Per passacavi B 2185/4 con lunghezza 20÷50 m
Ruota Ø esterno 350 mm - Altezza 460 mm - Peso (vuoto) 2,1 kg
B 2185/6 - Per passacavi B 2185/45 con lunghezza 10÷30 m
Ruota Ø esterno 295 mm - Altezza 410 mm - Peso (vuoto) 2 kg

Codice B 2185 5000	B 2185/5	Cad. €	201,00		1
Codice B 2185 6000	B 2185/6	Cad. €	178,00		1

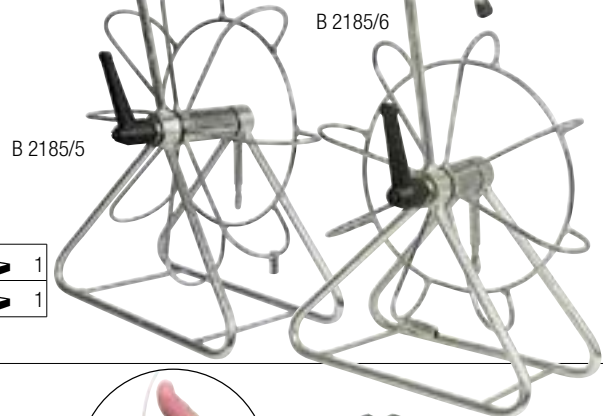
**Tiracavi in gomma**

Adatto per aumentare la trazione durante le operazioni di tiro dei cavi
Per passacavi Ø 3÷6 mm



Codice B 2185 7000	B 2185/7	Cad. €	6,65		1
---------------------------	-----------------	--------	-------------	---	---

**«LUBRICABLE» - LUBRIFICANTE PER CAVI ELETTRICI**

Caratteristiche:

- ad alto rendimento, riduce l'attrito e facilita lo sfilaggio dei vecchi cavi
- ottimo lubrificante, consente una più fluida penetrazione ed un più facile scorrimento dei cavi nelle tubazioni, canaline e guaine di contenimento in percorsi con molte curve e dislivelli
- antivechiante, non ingiallisce

K 3844/1 - Spray in bomboletta - a base silconica - Contenuto 400 ml**K 3844/2 - Liquido** in bottiglia di plastica con tappo dosatore - Contenuto 1000 ml

Codice K 3844 1000	K 3844/1	Spray	Cad. €	9,35		6
Codice K 3844 2000	K 3844/2		Cad. €	8,65		6



K 3844/1



K 3844/2

Utensili spelacavi

Tipo per cavi coassiali

Corpo in resina sintetica con 3 lame incorporate con profondità di taglio regolabile individualmente tramite chiave esagonale
Per la spelatura di rivestimenti esterni, schermature e dielettrici in un'unica operazione - Lunghezza totale 105 mm

B 2185/79 - Per cavi RG 58, 59, 62, RG 3C, 4C

B 2185/8 - Per cavi RG 58, 59, 62

Codice B 2185 7900	B 2185/79	Cad. €	21,90		1
Codice B 2185 8000	B 2185/8	Cad. €	30,60		1

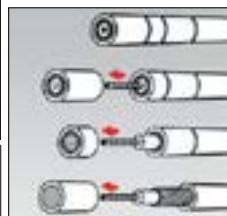

B 2185/79



B 2185/8

- Per spelare cavi coassiali RG 59 e RG 6 (rivestimenti esterni, schermature e dielettrici)

Esecuzione a due semigusci con apertura a cerniera con molla

Corpo in resina sintetica rinforzato con fibra di vetro con inserti in gomma antiscivolo

Adatto per interventi in scatola di derivazione

Dispositivo spelacavi per cavi 0,5 - 1 - 1,5 - 2,5 - 4 - 6 mm²

Lama in acciaio al carbonio - Lunghezza totale 120 mm

Codice B 2185 8600	B 2185/86	Cad. €	22,20		1
--------------------	------------------	--------	--------------	--	---



- Modello universale «ErgoStrip»

Corpo in resina sintetica bicomponente con inserto antiscivolo, rinforzata con fibra di vetro

Impugnatura ergonomica a pistola con estremità conica per facilitare le operazioni di taglio e spelatura in spazi ristretti

Apertura a semiguscio per un migliore inserimento dei conduttori

Per **spelare cavi elettrici Ø 8÷13 mm, cavi NYM (3x1,5 mm² - 5x2,5 mm²), cavi per trasmissione dati (CAT 5 e 7 UTP e STP) e cavi coassiali Ø 4,8÷7,5 mm**

Dispositivo spelacavi per cavi 0,2 - 0,3 - 0,8 - 1,5 - 2,5 - 4 mm² - Lunghezza totale 135 mm

Adatto per	Destri	Mancini
Codice	B 2185 9000	B 2185 9001
B 2185/9	Cad. € 66,50	66,50



Tipo combinato per spelare cavi normali e coassiali

Corpo in resina sintetica rinforzato con fibra di vetro e coltelli in acciaio speciale temperato

Ganasce a molla adattabili ai vari diametri dei cavi

Per **spelare cavi elettrici Ø 4÷13 mm, cavi coassiali Ø 4÷8 mm e cavi sottili uni o multipolari da 0,5÷16 mm² (AWG 20-5)**

Adatto per impiego in luoghi di difficile accesso (scatole di derivazione, quadri elettrici, per spelare a filo di pareti, ecc.)

Con coltello per effettuare tagli longitudinali - Lunghezza totale 135 mm

Codice B 2186 0000	B 2186/0	Cad. €	26,10		1
--------------------	-----------------	--------	--------------	--	---



Tipo a molla

Corpo con pinzetta in acciaio per molle - Guancialetti e impugnatura in resina sintetica

Ganasce fresate per una spelatura precisa - Lunghezza totale 120 mm

B 2186/2 - Ganasce di ricambio

Per cavi Ø	mm	0,6	0,8
Codice		B 2186 0600	B 2186 0800
B 2186	Cad. €	8,35	8,35
Codice		B 2186 2600	B 2186 2800
B 2186/2	La coppia €	1,66	1,66



Tipo per cavi elettrici a sezione tonda Ø 6÷25 mm

Corpo in resina sintetica antiurto, lama orientabile, mediante pulsante a molla, per effettuare tagli longitudinali e circolari su cavi in PVC, gomma, silicone e PTFE

Con arco di tenuta regolabile e indicazione diametro cavi tramite nottolino in fondo all'impugnatura

Profondità di taglio regolabile a vite per effettuare spelature precise secondo i vari spessori di rivestimento

Taglio elicoidale per lunghe spelature

Completo di lama a gancio retrattile, alloggiata nell'impugnatura - Lunghezza totale 150 mm

Codice B 2186 3100	B 2186/31	Cad. €	45,50		1
Codice B 2186 3200	B 2186/32	Lama di ricambio	Cad. € 11,20		1



Tipo per cavi elettrici a sezione tonda Ø 6÷29 mm

Corpo in resina sintetica antiurto, lama orientabile, mediante pulsante a molla, per effettuare tagli longitudinali e circolari su cavi in PVC, gomma, silicone e PTFE

Con arco di tenuta autoserrante a molla

Profondità di taglio regolabile a vite per effettuare spelature precise secondo i vari spessori di rivestimento - Taglio elicoidale per lunghe spelature

Completo di lama a gancio retrattile, alloggiata nell'impugnatura

Lunghezza totale 135 mm

Codice B 2186 3300	B 2186/33	Cad. €	79,50		1
Codice B 2186 3400	B 2186/34	Lama di ricambio	Cad. € 20,10		1



Arco di tenuta autoserrante



Regolazione della profondità di taglio



Utensili spelacavi

ABC TOOLS

Per cavi a sezione tonda a partire dal Ø 25 mm

Corpo in resina sintetica rinforzato con fibra di vetro

Ruota di scorrimento in acciaio con zigrinatura antiscivolo

Consente la rimozione di tutti gli strati di isolamento ed è adatto per tagli longitudinali e circolari

Profondità di taglio regolabile tramite vite fino a 5 mm

Lama reversibile (utilizzabile da entrambi i lati) - Lunghezza totale 150 mm

Fornito con custodia

Codice B 2186 3600	B 2186/36	Cad. €	229,00		1
--------------------	-----------	--------	--------	--	---



Lama di ricambio

Codice B 2186 3700	B 2186/37	Cad. €	74,50		1
--------------------	-----------	--------	-------	--	---



ABC TOOLS

Per sguainare e spelare tutti i comuni cavi a sezione tonda e a prova di umidità con

Ø 8÷13 mm (p.es. NYM 3×1,5 mm² e 5×2,5 mm²)

Corpo a due semigusci con apertura a cerniera, interamente in materiale plastico, rinforzato con fibra di vetro

Particolarmente adatto per impiego in scatole di derivazione e distribuzione

Con molla di ritorno e nottolino di arresto

Lunghezza totale 125 mm

Codice B 2186 3800	B 2186/38	Cad. €	22,90		1
--------------------	-----------	--------	-------	--	---



ABC TOOLS

Per sguainare e spelare tutti i comuni cavi a sezione tonda e a prova di umidità con

Ø 8÷13 mm (p.es. NYM 3×1,5 mm² e 5×2,5 mm²)

Con lama ad uncino retrattile regolabile tramite dispositivo di blocco

Per effettuare tagli circolari e longitudinali

Con 6 fori per spelare cavi elettrici da 0,5 - 0,75 - 1,5 - 2,5 - 4,0 - 6,0 mm² (AWG 20-10)

Corpo a due semigusci interamente in materiale plastico, rinforzato con fibra di vetro

Particolarmente adatto per impiego in scatole di derivazione e distribuzione

Lunghezza totale 125 mm

Codice B 2186 3850	B 2186/385	Cad. €	45,40		12
--------------------	------------	--------	-------	--	----



ABC TOOLS

Per spelare cavi elettrici Ø 8÷13 mm

Interamente in resina sintetica rinforzata con fibra di vetro

Con coltelli in acciaio speciale temperato per effettuare tagli circolari e longitudinali

Particolarmente adatto per operare in luoghi di difficile accesso, come scatole di derivazione, quadri elettrici, per spelare a filo di pareti, ecc.

Con 6 fori per spelare cavi elettrici da 0,5 - 0,75 - 1,5 - 2,5 - 4,0 - 6,0 mm² (AWG 20-10)Per spelare tutti i tipi di cavi tondi con Ø 8÷13 mm (p.es. cavi NYM 3×1,5 mm² e 5×2,5 mm²)Con tronchese per tagliare cavi fino a 6,0 mm² e cavo conduttore in rame fino a 4,0 mm²

Con molla e fermo di chiusura

Lunghezza totale 150 mm

Codice B 2186 3900	B 2186/39	Cad. €	41,80		1
--------------------	-----------	--------	-------	--	---



ABC TOOLS

A molla retrattile

Corpo in resina sintetica rinforzato con fibra di vetro, con inserti antiscivolo in morbida gomma

Lama in acciaio speciale temperato girevole sul proprio asse, per effettuare tagli circolari e longitudinali,

regolabile tramite vite per effettuare spelature precise secondo i vari spessori di rivestimento

Completi di due lame B 2186/6

Per spelare cavi elettrici Ø mm 4÷50 - 1 pz.

Per cavi elettrici Ø	mm	4÷16	8÷28	28÷35	35÷50
Codice		B 2186 4116	B 2186 4128	B 2186 4135	B 2186 4150
B 2186/41	Cad. €	16,20	16,20	24,70	27,60
Lunghezza totale	mm	120	130	165	175



B 2186/41 gr. 8÷28 mm



B 2186/41 gr. 35÷50 mm



B 2186/5



B 2186/55

Per spelare cavi elettrici Ø 4÷28 mm

Guidafile in plastica brevettato

Con lama supplementare con cappuccio di protezione

Lunghezza totale 170 mm

B 2186/5 - Con lama ad uncino

B 2186/55 - Con lama diritta

Codice B 2186 5000	B 2186/5	Cad. €	18,30		1
Codice B 2186 5500	B 2186/55	Cad. €	19,10		1

Lama di ricambio per B 2186/41 - B 2186/5 - B 2186/55

Codice B 2186 6000	B 2186/6	Cad. €	4,80		10
--------------------	----------	--------	------	--	----

Trova-utensile per cavi

Categoria generica	Immagine cavo / Sezione	Denominazione cavo / Abbreviazione	Spelare la guaina	Spelare l'isolamento
Linee di comando e cavi per elettronica (cavi flessibili)		Cavo conduttore unipolare in PVC, monofilare H07V	-	5 6 7 30
		Cavo flessibile in gomma leggero, a fili sottili Ölflex® Classic 100	17 18 20	1 5 6 16
		Cavo flessibile in gomma robusto, a fili sottili H07RN-F	24	3 5 7 16 30
		Linea di comando e di allacciamento in PU, a fili sottili H07BQ-F	20 24 29	5 6 29 30
		Linea di comando e di allacciamento in silicone SiHF (Ölflex® Heat 180)	10 20 30	3 16 30
		Cavo per altoparlanti doppio, monofilare (N)YFAZ	-	3 5 7
		Cavo fotovoltaico H12ZZ2	-	4
		Cavo flessibile in gomma, a fili sottili NSSHÖU	18 20 21	1 5 6 30
		Cavo flessibile in PVC medio, a fili sottili H05VV-F	10 24	5 6 7 16 17
		Cavo elettrico e di segnale con RADOX®, trefoli RADOX® 125	-	1 3
		Linea di comando in PVC H05VV5-F (Ölflex® 140)	17 18 20 21	5 6 7 30
		Linee di comando schermate Cavo Helu F-CY-JZ / Ölflex® Classic 115 CY	20 27 30	
		Fibra ottica (cavo a fibre ottiche) A-DQ(ZN)B2Y / (LWL)	21	13 14
		Cavo per elettronica, a fili sottili LiYY	10 24	5 6 7 8
		Linea di comando in PVC con UL/CSA AWM Ölflex® 191		5 6 7 30
		Linea di comando e di allacciamento in PTFE, a fili sottili Ölflex® Heat 260 MC	20 24	1 3
		Conduttore piatto in PVC, a fili sottili YDY	9 25	5 6 7 25
	Cavi di installazione (cavi a fili pieni)		Cavo con guaina in PVC NYM	15 27 30
		Cavo con guaina privo di alogenuri (senza PVC) NHXMH		5 6 7 16 17
		Cavo jumper NYIF-J	-	
		Cavo di installazione (cavo per calcestruzzo) NI2XY	20 29 30	
Cavo per trasmissione dati		Cavo per trasmissione dati (Twisted-Pair) UTP/FTP/STP (CAT5, CAT6, CAT7)	26 30	11 12 30
		Cavo coassiale RG 58/59/62/6/7/11	23 24 30	23 24 30
Cavi e conduttori per telecomunicazioni		Cavo telefonico (cavo per telecomunicazioni), monofilare J-Y(STY)	10 20 24	5 6 30
		Cavo telefonico piatto 4P/6P/8P	9 24 25	-
		Cavo per elettronica industriale, a 7 fili JE-LIYCY	10 24 30	2 5 6
		Cavo da campanello con guaina, monofilare YR	10 20 24	5 6 30
Cavi per alta tensione		Cavo per alta tensione in PCV con conduttori in rame (cavo di terra) NY-Y/J-O (NYCWY)	20 21 22	-

X 0000 0000 = codice ABC TOOLS

1 B 2189 1000 B 2189 3000 M 7138 0000		16 B 2189 4180 M 7138 2300	
2 B 2189 0000		17 B 2193 5500 M 7136 2000	
3 B 2186 8006 B 2186 8010		18 3 0000 7397	
4 B 2186 8300		19 3 0002 4026	
5 B 2188 3010		20 3 0000 3991	
6 B 2188 5000		21 B 2186 3300	
7 B 2188 3016		22 3 0002 4027	
8 B 2187 3000		23 B 2185 8000	
9 3 0001 1511		24 3 0002 0196	
10 3 0002 0435		25 3 0001 4522	
11 3 0001 8103		26 3 0000 6006	
12 3 0000 5977		27 3 0000 6007	
13 B 2188 8000		28 3 0000 6424	
14 3 0002 3771		29 3 0002 4028	
15 B 2189 5165 M 7135 8165		30 B 2185 9000 B 2185 9001	

Consigli per scegliere un prodotto della nostra gamma completa di utensili spelacavi Prestare attenzione alla capacità degli utensili

Pinze spelacavi a regolazione automatica

Corpo in resina sintetica rinforzata con fibra di vetro, coltelli in acciaio speciale temperato

Apertura automatica con molla 

Per la spelatura e il taglio di conduttori unipolari, a più fili, a fili sottili con isolamento in resina sintetica o gomma senza nessun danneggiamento

Per conduttori con sezione da 0,2÷6,0 mm² (AWG 24-10)



Dispositivo di spelatura dei cavi con arresto, regolabile da 8÷12 mm

Lama temperata per il taglio di conduttori Ø max. 2 mm

Con fermo di chiusura

Lunghezza totale 180 mm - Peso 130 g

Codice B 2187 2000	B 2187/2	Cad. €	42,80		1
--------------------	-----------------	--------	--------------	---	---



Esecuzione interamente isolata, in materiale poliammidico rinforzato con fibra di vetro

Coltelli in acciaio speciale temperato

Con lunghezza di spelatura regolabile (2,5÷7 mm) e adattamento automatico al diametro del cavo

Lunghezza totale 180 mm

Codice M 7137 5000	M 7137/5	Cad. €	46,00		1
--------------------	-----------------	--------	--------------	---	---

M 6 → pag. 893



Dispositivo di spelatura dei cavi con arresto regolabile da 6÷18 mm

Tronchese per il taglio di conduttori fino a 2,5 mm²

Manici con inserto in morbida gomma

Lunghezza totale 180 mm - Peso 180 g

Codice B 2187 3000	B 2187/3	Cad. €	64,50		1
--------------------	-----------------	--------	--------------	--	---

Dispositivo di spelatura dei cavi con arresto, regolabile da 2÷20 mm

Pressione delle lame regolabile tramite rotella posta sulla testa

Con tronchese per il taglio di conduttori fino a 6,0 mm²

Lunghezza totale 170 mm - Peso 200 g

B 2187/5 - 

B 2187/6 - 

Codice B 2187 5000	B 2187/5	Cad. €	38,10		1
--------------------	-----------------	--------	--------------	---	---

Codice B 2187 6000	B 2187/6	Cad. €	35,00		1
--------------------	-----------------	--------	--------------	---	---

Per conduttori a più fili da 0,5÷16 mm² (AWG 20-6) e unipolari da 0,5÷10 mm² (AWG 20-8)



Spela cavi flessibili e rigidi con guaina isolante in PVC

Lama temperata per il taglio di conduttori Ø max. 3 mm

Lunghezza totale 170 mm - Peso 220 g

Codice B 2187 8000	B 2187/8	Cad. €	93,00		6
--------------------	-----------------	--------	--------------	---	---

Per conduttori utilizzati in impianti fotovoltaici con sezione da 1,5÷10 mm² (AWG 16-8) e anche per i normali conduttori



Dispositivo di spelatura dei cavi con arresto, regolabile da 8÷26 mm (5/16"÷1")

Con tronchese per il taglio di conduttori Ø max. 3 mm (non adatto per conduttori fotovoltaici)

Lunghezza totale 170 mm

Codice B 2188 1000	B 2188/1	Cad. €	112,00		1
--------------------	-----------------	--------	---------------	---	---

Spelacavi semiautomatico per cavi con sezione da 0,12÷0,8 mm² (AWG 36-20)

Lame e pressione vengono adattate automaticamente alla rispettiva sezione trasversale del filo che ne garantisce una spelatura priva di danni

Dispositivo di spelatura dei cavi con arresto regolabile da 5÷45 mm

Lunghezza totale 112 mm

Codice B 2188 2000	B 2188/2	Cad. €	86,00		1
--------------------	-----------------	--------	--------------	---	---



Per conduttori di impianti fotovoltaici



Pinze spelacavi a regolazione automatica

Corpo in resina sintetica rinforzato con fibra di vetro, coltelli in acciaio speciale temperato

Apertura automatica con molla 

Per la spelatura e il taglio di conduttori unipolari, a più fili, a fili sottili con isolamento in resina sintetica o gomma senza nessun danneggiamento

**Tipo diritto** con tronchese per il taglio di conduttori a più fili in rame e alluminio fino a 10 mm² ed unipolari fino a 6 mm**Per conduttori da 0,03÷10 mm²** (AWG 32-7)

Dispositivo di spelatura dei cavi con arresto regolabile da 3÷18 mm

Per conduttori sottili piatti fino alla larghezza di 10 mm in unica operazione

Pressione di taglio regolabile per rivestimenti in resina sintetica dura

Ganasce di bloccaggio in resina sintetica - Lunghezza totale 200 mm - Peso 200 g

Codice B 2188 3010	B 2188/3	Cad. €	118,00		1
--------------------	-----------------	--------	---------------	---	---

**Coltelli di ricambio** per B 2188/3

Codice B 2188 4010	B 2188/4	Cad. €	30,10		1
--------------------	-----------------	--------	--------------	---	---

**Per conduttori con sezione da 0,03÷10 mm²** (AWG 32-7)**Regolazione automatica della profondità di taglio**Ganasce di bloccaggio zigrinate in **metallo** - Manici con inserto in morbida gomma antiscivolo

Per rivestimenti in resina sintetica dura, Teflon® e Radox® - Lunghezza totale 195 mm - Peso 140 g

Codice B 2188 5000	B 2188/5	Cad. €	157,00		1
--------------------	-----------------	--------	---------------	---	---

**Per conduttori da 0,08÷16 mm²** (AWG 28-5)**Ganasce semicircolari in metallo con profilo a pettine per effettuare tagli precisi e senza scivolamenti del cavo**

Manici con inserto in morbida gomma antiscivolo

Dotata di rotella a regolazione fine, che consente di adattare il taglio a materiali isolanti particolarmente duri o morbidi, ideale quando si verificano condizioni con grandi differenze di temperaturaTronchese per il taglio di conduttori a più fili fino a 16 mm²

Con anello di fissaggio adatto per inserimento di cordino elastico anticaduta e area per personalizzare l'utensile

Lunghezza totale 195 mm - Peso 180 g

Codice B 2188 5500	B 2188/55	Cad. €	167,00		1
--------------------	------------------	--------	---------------	---	---

 - Mod. NEXSTRIP: la crimpatrice 3in1 che taglia-spela-crimpa**Per conduttori da 0,03÷10 mm²** (AWG 32-8)**Ganasce di bloccaggio zigrinate in metallo**

Manici con inserto in morbida gomma antiscivolo

Tronchese per il taglio di conduttori a più fili fino a 10 mm² (AWG 8)

Spelatura con regolazione fine per un adattamento ottimale a materiali speciali o particolari condizioni di temperatura

Adatta **per ottenere crimpaggi di elevata qualità a sezione quadra** tramite il dispositivo di bloccaggio che assicura una corretta pressione **per terminali a bussola con sezione da 0,25÷4 mm² e terminali a bussola Twin 2x2,5 mm²**

Con anello di fissaggio adatto per inserimento di cordino elastico anticaduta e area per personalizzare l'utensile

Lunghezza totale 190 mm - Peso 170 g

Codice B 2188 5800	B 2188/58	Cad. €	216,00		1
--------------------	------------------	--------	---------------	---	---

**NEXSTRIP CRIMPATRICE 3IN1: TAGLIA - SPELA - CRIMPA**Tronchese per il taglio di conduttori fino a 10 mm²Spelatura automatica fino a 10 mm²Matrice quadrata per capicorda 0,25÷4 mm²**Orig. Weidmuller - Mod. Stripax****Kit composto da pinza spelacavi + cercafase****Per conduttori con sezione da 0,08÷10 mm²** (AWG 28-7)

Dispositivo di spelatura dei cavi con arresto regolabile da 0 a 25 mm

Regolazione automatica della profondità di taglio

Lunghezza totale 190 mm - Peso 175 g

Cercafase per tensione da 105V a 250V con lama dimensioni 3x0,5x70 mm

Codice B 2188 6900	B 2188/69	Cad. €	209,00		1
--------------------	------------------	--------	---------------	---	---





Pinza spelacavi per cavi a fibre ottiche

In acciaio al cromo vanadio, bonificato e temperato ad olio - Esecuzione brunita
Lama con 2 tacche per togliere i rivestimenti esterni primari (max. 0,125 mm) e secondari (max. 0,250 mm) dei cavi a fibre ottiche

Manici rivestiti in resina sintetica
Lunghezza totale 130 mm

Codice B 2188 8000 **B 2188/8** Cad. € **120,00** 1



Cesoia spelacavi per elettronica

In acciaio speciale temperato ad olio
Per tagliare e spelare conduttori unipolari a fili sottili con $\varnothing 0,03 \pm 1$ mm (0,01-0,75 mm²)

Testa appuntita per il taglio preciso di fili metallici sottili in spazi ristretti
Con vite di contrasto per regolare l'apertura al diametro desiderato e molla

Manici rivestiti in materiale bicomponente - Testa pulita
Lunghezza totale 140 mm

Codice B 2189 0000 **B 2189/0** Cad. € **71,00** 1



Pinze spelacavi con regolazione a mano

In acciaio speciale, forgiato e temperato ad olio
Adatte per conduttori unipolari, a più fili, a fili sottili con isolamento in resina sintetica o gomma con \varnothing max. 5 mm e sezione 10 mm²

Regolazione manuale con vite di contrasto - Con molla

Lunghezza totale 160 mm

B 2189/1 - Manici rivestiti in resina termoplastica - Testa pulita - 1

M 7138 - Manici bicomponenti con rivestimento ad alto isolamento VDE - Testa cromata - 6

Codice B 2189 1000 **B 2189/1** Cad. € **31,20** 6

Codice M 7138 0000 **M 7138** Cad. € **51,00** 1



B 2189/1



M 7138

1000 V IEC/DIN EN 60900

M 6 → pag. 893



Pinza spelacavi "StriX" con cesoia per cavi

In acciaio speciale bonificato, forgiato, temperato ad olio - DIN ISO 5749
Adatta per conduttori unipolari, a più fili, a fili sottili con isolamento in resina sintetica o gomma con max. \varnothing 5 mm e sezione 10 mm²

Forma della testa affusolata per raggiungere facilmente il pezzo in lavorazione

Con tagliente temperato a induzione e rettificato di precisione per tagliare cavi di rame e alluminio fino a \varnothing 15 mm (50 mm²) senza rischio di schiacciamenti

Regolazione manuale tramite vite di contrasto

Manici rivestiti in materiale bicomponente - Testa pulita

Lunghezza totale 180 mm

Codice B 2189 4180 **B 2189/4** Cad. € **81,50** 6

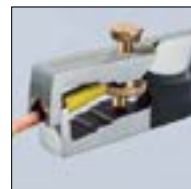

Assortimenti di crimpatrici con matrici

Composto da crimpatrice e matrici intercambiabili:

1 crimpatrice capicorda pre-isolati, per terminali 0,5-6mm² (AWG 20-10)

Con 3 tacche per il crimpaggio

Manici rivestiti in resina sintetica bicomponente

Lunghezza totale 230 mm

1 matrice per terminali a spina aperti 0,5-6,0mm²

1 matrice per terminali a bussola 0,5-4mm²

1 matrice per terminali a bussola 6-16mm²

1 matrice per terminali non isolati 1,5-10mm²

Codice B 2189 9000 **B 2189/9** Cad. € **315,00** 1



Crimpatrice per cavi di impianti fotovoltaici

Apertura automatica dopo il serraggio

Pressione di crimpaggio calibrata in fabbrica

Con movimento a cremagliera

Manici rivestiti in materiale bicomponente - Con molla

Trasmissione a leva per alte prestazioni e minor dispendio di forza

Fornita in robusta valigetta di resina sintetica con fondo in materiale espanso per alloggiare

matrici e posizionatori B 2190/3-B 2190/71 (non inclusi) completa di utensile di montaggio, viti e dadi

Lunghezza totale 200 mm

Codice B 2190 0008 **B 2190** Cad. € **282,00** 1





Assortimenti di utensili per impianti fotovoltaici

Tipo con utensili per installazione impianti fotovoltaici MC3

Composto da:

1 crimpatrice B 2190 (senza matrici)

1 coppia di matrici B 2190/4 per connettori solari MC3 con posizionatore B 2190/41

1 utensile B 2190/93 per il montaggio di connettori solari MC3

1 pinza spelacavi a regolazione automatica **B 2186/83**, per cavi 1,5÷6,0 mm²

Matrici e posizionatori devono essere ordinati a parte

In robusta valigetta di resina sintetica con alloggiamenti in materiale espanso preformato, completa di 4 vaschette portaminuteria e divisorio

Dimensioni LxPxh 345x280x110 mm

Peso ca. 3,3 kg

Codice B 2190 9100	B 2190/91	Cad. €	837,00		1
--------------------	------------------	--------	---------------	--	---



Accessori per crimpatrice B 2190

Matrici con profilo di precisione per crimpaggi ripetuti e di qualità

Matrici per connettori H+S (Huber + Suhner)

Per cavi	mm ²	2,5-4,0 (AWG 13-11)	4,0-6,0 (AWG 11-10)
Codice		B 2190 3001	B 2190 3002
B 2190/3	La coppia €	229,00	227,00



Per connettori solari MC3 (Multi Contac 3)

B 2190/4 - Matrici - Sezione 2,5-4,0-6,0 mm² (AWG 13-11-10)

B 2190/41 - Posizionatore

Codice B 2190 4000	B 2190/4	La coppia €	255,00		1
Codice B 2190 4100	B 2190/41	Cad. €	128,00		1



Per connettori solari MC4 (Multi Contac 4)

Matrici per cavi

Per cavi	mm ²	2,5-4,0-6,0 (AWG 13-10)	4,0-6,0-10,0 (AWG 11-7)
Codice		B 2190 5000	B 2190 5010
B 2190/5	La coppia €	269,00	253,00



Posizionatori

Per matrici	mm ²	2,5-4,0-6,0	4,0-6,0-10,0
Codice		B 2190 5100	B 2190 5110
B 2190/51	Cad. €	128,00	120,00



Matrici per connettori SunCon® (Hirschmann)

Sezione 2,5/4,0/6,0 mm² (AWG 13/11/10)

Codice B 2190 6000	B 2190/6	La coppia €	218,00		1
--------------------	-----------------	-------------	---------------	--	---



Per connettori Solarlok® (Tyco)

B 2190/7 - Matrici - Sezione 1,5-2,5-4,0-6,0 mm² (AWG 15-13-11-10)

B 2190/71 - Posizionatore

Codice B 2190 7000	B 2190/7	La coppia €	374,00		1
Codice B 2190 7100	B 2190/71	Cad. €	123,00		1



Utensili per il montaggio dei connettori

B 2190/93 - Per connettori solari MC3 e rimuovere le guaine di cavi con sezione 2,5÷10 mm²

Con 3 punzoni (2,5/4,0 - 6,0 - 10,0 mm²) incorporati nell'impugnatura

Lunghezza totale 325 mm

B 2190/94 - Coppia di utensili per connettori solari MC4

Adatti anche per intervenire su connettori già montati

Lunghezza totale 115 mm

Codice B 2190 9300	B 2190/93	Cad. €	253,00		1
Codice B 2190 9400	B 2190/94	La coppia €	13,60		1





Crimpatrici automatiche per capicorda - PreciForce

Esecuzione brunita

Parti soggette al serraggio, in acciaio speciale bonificato - Con molla MM

Manici in materiale bicomponente a forte spessore, con paramani

Ad apertura automatica dopo il serraggio, con movimento a cremagliera

Pressione di crimpaggio calibrata in fabbrica

I profili delle matrici rettificati di precisione e il dispositivo di arresto forzato (sbloccabile) consentono di ottenere ripetuti crimpaggi di qualità

Trasmissione a leva per alte prestazioni e minor dispendio di forze

Per capicorda non isolati chiusi

Capacità 0,5÷10,0 mm² (AWG 20-7) - Con 4 tacche

Lunghezza totale 220 mm

Codice B 2191 3000	B 2191/3	Cad. €	195,00		1
---------------------------	-----------------	--------	---------------	--	---



Per capicorda a spina aperti non isolati 4,8+6,3 mm

Capacità 0,5÷6,0 mm² (AWG 20-10) - Con 3 tacche

Lunghezza totale 220 mm

Codice B 2191 5000	B 2191/5	Cad. €	224,00		1
---------------------------	-----------------	--------	---------------	--	---



Per capicorda preisolati

Capacità 0,5÷6,0 mm² (AWG 20-10) - Con 3 tacche

Lunghezza totale 220 mm

Codice B 2191 6000	B 2191/6	Cad. €	183,00		1
---------------------------	-----------------	--------	---------------	--	---



Per capicorda a bussola

Capacità 0,25÷6,0 mm² (AWG 23-10) - Con 5 tacche

Lunghezza totale 220 mm

Codice B 2191 8000	B 2191/8	Cad. €	195,00		1
---------------------------	-----------------	--------	---------------	--	---



Per connettori a spina coassiali BNC per RG 58/174/188/316

Con 6 tacche

Lunghezza totale 220 mm

Codice B 2191 1000	B 2191/10	Cad. €	252,00		1
---------------------------	------------------	--------	---------------	--	---



Crimpatrici per capicorda con matrici intercambiabili

Nuovo sistema "MultiCrimp" ideale per tutti gli utilizzatori professionisti per avere sempre a portata di mano un solo utensile per i più comuni tipi di crimpaggio

Sistema composto da:

- **Crimpatrice in acciaio al cromo-vanadio, bonificato e temperato ad olio**, con testa brunita, parti soggette al serraggio in acciaio bonificato e manici ergonomici in materiale bicomponente; **ad apertura automatica** dopo il serraggio, **tramite movimento a cremagliera**

Pressione di crimpaggio della crimpatrice calibrata in fabbrica

Lunghezza totale 250 mm

- **Supporto girevole completo di matrici per capicorda**, a cambio rapido e semplice senza l'impiego di utensili, con profilo rettificato, marcate con pittogramma visibile sia sul supporto che sulla pinza

Fissaggio sicuro tramite affidabile sistema di bloccaggio

Supporto dotato di clip per agganciare alla cintura



Crimpatrice con supporto girevole completo di matrici per le più comuni operazioni di crimpaggio



N° matrici intercambiabili	3			5		
Codice	B 2192 1003			B 2192 1005		
B 2192/1	Cad. € 363,00			Cad. € 473,00		
Per capicorda						
Tipo di crimpaggio						
Capacità mm ²	0,5÷6	0,5÷6	0,25÷6	0,5÷6	0,5÷6	0,25÷6
AWG	20-10	20-10	23-10	20-10	20-10	23-10
				20-7	20-7	15-7

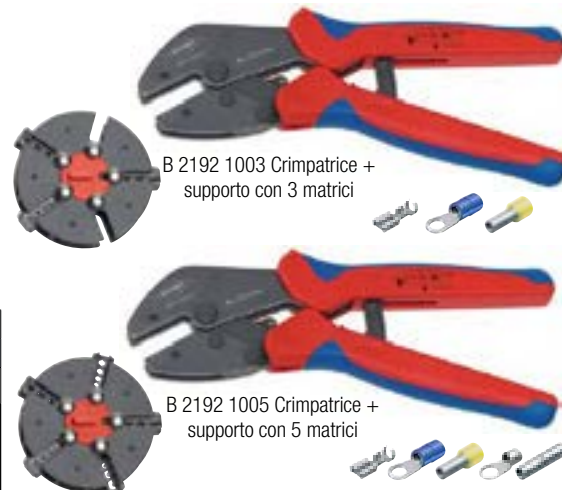

B 2192 1003 Crimpatrice + supporto con 3 matrici

B 2192 1005 Crimpatrice + supporto con 5 matrici

Crimpatrici a morsetto per capicorda

In lamiera di acciaio speciale tranciata - Esecuzione verniciata
Adatte per serrare capicorda e spelare cavi elettrici 0,75÷6,0 mm²
Con foro per troncare viti filettate M 2,6÷M 5 e tronchese tagliacavi

ABC TOOLS

Con manici in resina sintetica

Per capicorda non isolati aperti, in ottone 1,5 - 2,5 mm²

Lunghezza totale 220 mm

Codice B 2193 2000	B 2193/2	Cad. €	30,80		1	
---------------------------	-----------------	--------	--------------	---	---	---

**Per capicorda non isolati aperti e chiusi 1,5 - 2,5 - 6 mm²**

Adatte per serrare capicorda non isolati in rame stagnato (chiusi), nonché capicorda in ottone (aperti)

Lunghezza totale 220 mm

Codice B 2193 2100	B 2193/21	Cad. €	34,50		1	
---------------------------	------------------	--------	--------------	---	---	---

**Per capicorda preisolati 0,5 - 1 - 1,5 - 2,5 - 4 - 6 mm² e non isolati aperti 1,5 - 2,5 mm²**Con foro per cappucci di candele
Particolarmente adatte per elettrauto



Lunghezza totale 230 mm

Codice B 2193 3400	B 2193/34	Cad. €	35,00		1	
---------------------------	------------------	--------	--------------	---	---	---



Manici in materiale bicomponente

Per capicorda a spina non isolati 0,5 - 2,5 mm²Con foro per cappucci di candele
Lunghezza totale 230 mm

Codice B 2193 2300	B 2193/23	Cad. €	37,90		1	
---------------------------	------------------	--------	--------------	---	---	---

**Per capicorda e connettori per cavi non isolati 0,5 - 6,0 mm²**Con foro per cappucci di candele
Lunghezza totale 230 mm

Codice B 2193 2700	B 2193/27	Cad. €	37,40		1	
---------------------------	------------------	--------	--------------	---	---	---

**Per capicorda isolati e connettori per cavi 0,5 - 6,0 mm²**Con foro per cappucci di candele
Lunghezza totale 230 mm

Codice B 2193 3100	B 2193/31	Cad. €	35,60		6	
---------------------------	------------------	--------	--------------	---	---	---

**Per capicorda e connettori per cavi isolati 0,5 - 6 mm² e capicorda a spina non isolati 0,5 - 2,5 mm²**

Lunghezza totale 240 mm

Codice B 2193 3200	B 2193/32	Cad. €	40,10		6	
---------------------------	------------------	--------	--------------	---	---	---

**Crimpatrice a doppia leva per capicorda****In acciaio speciale** - Esecuzione brunita - Modello industriale

Manici rivestiti in resina termoplastica

Per capicorda preisolati 0,5÷2,6 mm²

Lunghezza totale 235 mm

Codice B 2193 4600	B 2193/4600	Cad. €	192,00		1	
---------------------------	--------------------	--------	---------------	---	---	--



ABC TOOLS Crimpatrici automatiche per capicorda

Testa e parti soggette al serraggio, in lamiera stampata al cromo-molibdeno, interamente temperate
Manici rivestiti in resina sintetica bicomponente

Apertura automatica dopo il serraggio

Con movimento a cremagliera

A doppia aggraffatura

Con vite di regolazione della molla

Lunghezza totale 230 mm

Per capicorda non isolati

Con 4 tacche per il crimpaggio

Per terminali	mm ²	1,5÷10	2,5÷16
Codice		B 2193 4010	B 2193 4016
B 2193/40	Cad. €	87,50	87,50
AWG		16-8	14-5



Per capicorda preisolati

Con 4 tacche per il crimpaggio

Per terminali	mm ²	0,14÷6,0	0,5÷6,0
Codice		B 2193 4406	B 2193 4400
B 2193/44	Cad. €	101,00	94,50
AWG		26-10	20-10



B 2193 4406



B 2193 4400

Per capicorda a spina non isolati, larghezza 6,3 mm

Per terminali	mm ²	0,25÷6,0	0,5÷6,0
Codice		B 2193 4506	B 2193 4500
B 2193/45	Cad. €	112,00	97,50
AWG		22-10	20-10
N° tacche per il crimpaggio		4	3



Per connettori RG 55/58/59/62/141, fibra ottica, Belden 8279

Con 3 tacche per il crimpaggio

Codice B 2193 4602	B 2193/46	Cad. €	95,00		1
---------------------------	------------------	--------	--------------	---	---



ABC TOOLS Crimpatrici per terminali a bussola

Testa e parti soggette al serraggio in lamiera stampata al cromo-molibdeno, interamente temperate

Manici rivestiti in resina sintetica bicomponente

Per serraggio di terminali a norma DIN 46228 (parte 1+4)

Apertura automatica dopo il serraggio

Con movimento a cremagliera

Vite per la regolazione della molla

Tipo con matrice con tacche per il crimpaggio

Lunghezza totale 230 mm

Per terminali	mm ²	0,5÷6,0	6,0÷16	10,0÷35	25,0÷50
Codice		B 2193 5106	B 2193 5116	B 2193 5135	B 2193 5150
B 2193/51	Cad. €	88,00	88,00	111,00	118,00
AWG		20-10	10-5	8-2	3-0
N° tacche per il crimpaggio		5	3	4	3



0,5÷6 mm²



25,0÷50 mm²

Tipo con regolazione automatica alle diverse sezioni dei conduttori

Per crimpaggio laterale a sezione quadra

Ideale per ottenere superfici di contatto ottimali indipendentemente dal posizionamento della connessione

Lunghezza totale 170 mm

Per terminali	mm ²	0,08÷10	0,5÷16
Codice		B 2193 5410	B 2193 5416
B 2193/54	Cad. €	146,00	153,00
AWG		28-7	20-5





Crimpatrici automatiche per capicorda

Testa brunita

Manici ergonomici, rivestiti in resina termoplastica - Con molla $\overline{\text{M}}$

Pressione di crimpaggio calibrata in fabbrica - Profili delle matrici rettificati

Ad **apertura automatica dopo il serraggio**, con movimento a cremagliera

Dispositivo di bloccaggio, per serraggi a norme DIN

Forza manuale ridotta del 30%

Lunghezza totale 250 mm

Forma 3

Per terminali maschi e femmine non isolati 0,5÷6,0 mm² (AWG 20-7)

Con 4 tacche per il crimpaggio

Codice B 2193 4303	B 2193/43	Cad. €	229,00		1
---------------------------	------------------	--------	---------------	--	---



Forma 5

Per capicorda a spina non isolati 0,5÷6,0 mm² (AWG 20-10) larghezza 4,8 e 6,3 mm

Con 3 tacche per il crimpaggio

Codice B 2193 4305	B 2193/43	Cad. €	258,00		1
---------------------------	------------------	--------	---------------	--	---



Forma 6

Per capicorda preisolati 0,5÷6,0 mm² (AWG 20-10)

Con 3 tacche per il crimpaggio

Codice B 2193 4306	B 2193/43	Cad. €	205,00		1
---------------------------	------------------	--------	---------------	--	---



Forma 10

Per connettori COAX, BNC e TNC

Con 3 tacche per il crimpaggio

Codice B 2193 4310	B 2193/43	Cad. €	280,00		1
---------------------------	------------------	--------	---------------	--	---



Per terminali Twin 2x6 - 2x10 - 2x16 mm² (AWG 2x10 - 2x7 - 2x5)

Con 3 tacche per il crimpaggio

Lunghezza totale 250 mm

Codice B 2193 4318	B 2193/43	Cad. €	328,00		1
---------------------------	------------------	--------	---------------	--	---



Strumento di cablaggio

Corpo in resina sintetica antiurto - Testa brunita

Adatti per l'inserimento di cavi in canaline, prese e quadri elettrici

Per cavi UTP (Unshielded Twisted Pair) e STP (Shielded Twisted Pair) Ø 0,4-0,8 mm

Eseguono l'inserimento dei fili sui contatti e contemporaneamente ne tagliano la parte residua

Con gancio e lama di sbloccaggio - Lunghezza totale 175 mm

B 2193/411 - ~~ABC~~ TOOLS

B 2193/421 - KNIPEX

Codice B 2193 4110	B 2193/411	Cad. €	19,90		1
---------------------------	-------------------	--------	--------------	--	---

Codice B 2193 4210	B 2193/421	Cad. €	81,00		1
---------------------------	-------------------	--------	--------------	--	---



B 2193/411



B 2193/421



Utensile di compressione per connettori coassiali

Adatto per la compressione di connettori F, BNC e RCA - **Per cavi RG 59 / 6 / 11**

Testina girevole per diverse dimensioni dei cavi

Insero girevole per adattarsi ai vari tipi connettori

Regolazione tramite vite alla lunghezza del connettore

Lunghezza totale 175 mm

Codice B 2193 4700	B 2193/47	Cad. €	102,00		1
---------------------------	------------------	--------	---------------	--	---



**Pinza per connettori «Scotchlok»****In acciaio al vanadio forgiato e temperato ad olio**

Manici rivestiti in resina termoplastica - Testa pulita - 1 - Con molla

Taglienti ulteriormente temperati ad induzione adatti per il taglio dei conduttori

Per il serraggio dei conduttori isolati in resina, utilizzati nel settore della telefonia, con il sistema di contatto ad U nei connettori Scotchlok - Con ganasce parallele per serrare i connettori

Capacità Ø 0,4÷1,1 mm - Lunghezza totale 155 mm**Codice B 2193 4800** **B 2193/48** Cad. € **69,00** 6**Pinza combinata per elettricisti e cablatori****In acciaio al vanadio forgiato e temperato ad olio**

Taglienti temperati ad induzione, durezza ca. 60 HRC

Manici bicomponenti a forte spessore con paramani - Testa pulita - 1

Con becchi piatti e zigrinati - Fori spelacavi e taglianti di grande precisione

Per spelare cavi elettrici 0,5 - 0,75 - 1,5 - 2,5 mm²

Adatta per crimpare terminali a bussola - Taglia filo a bassa, media e alta resistenza

Lunghezza totale 160 mm

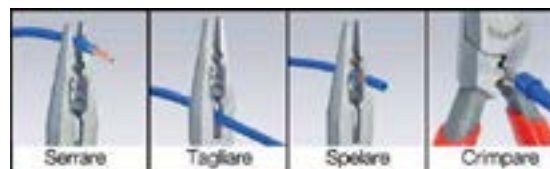
Codice B 2193 5000 **B 2193/5** Cad. € **62,00** 1**Pinze per connettori modulari - Tipo «Western»****Per troncare e spelare cavi piatti** non schermati per telefono **e serrare connettori modulari tipo «Western» - FCC 68**

Crimpaggio parallelo di precisione - Dispositivo di arresto forzato (sbloccabile) per qualità di crimpaggio costante

Con tronchesi e lama spelacavi per cavi piatti con lunghezza 6 e 12 mm

ABC TOOLS - In acciaio speciale - Esecuzione brunita**Per connettori RJ11/12 a 6 poli** (9,65 mm) e **RJ45 a 8 poli** (11,68 mm)

Con funzione supplementare di spelatura per cavi a sezione tonda

Forza di serraggio maggiorata tramite trasmissione a leva

Manici rivestiti in resina sintetica

Lunghezza totale 190 mm

Codice B 2193 4930 **B 2193/493** Cad. € **48,40** 1**Per connettori RJ10 a 4 poli** (7,65 mm), **RJ11/12 a 6 poli** (9,65 mm) e **RJ45 a 8 poli** (11,68 mm)

Forza di serraggio maggiorata tramite trasmissione a leva

Manici antiscivolo in materiale bicomponente

Lunghezza totale 200 mm

Codice B 2193 4940 **B 2193/494** Cad. € **189,00** 1**In acciaio al cromo-vanadio, bonificato e temperato ad olio** - Esecuzione brunita**Per connettori RJ45 a 8 poli** (11,68 mm) schermati e non schermati

Adatta anche per troncare e spelare cavi a sezione tonda

Crimpaggio parallelo di precisione

Dispositivo di arresto forzato (sbloccabile) per qualità di crimpaggio costante

Manici antiscivolo in materiale bicomponente

Lunghezza totale 190 mm

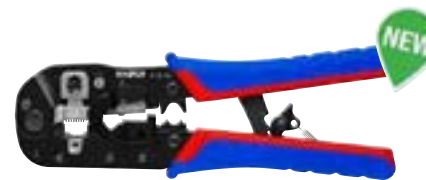
Codice B 2193 4900 **B 2193/490** Cad. € **79,00** 1**Per connettori RJ11/12 a 6 poli** (9,65 mm) e **RJ45 a 8 poli** (11,68 mm)

Con funzione supplementare di spelatura per cavi a sezione tonda

Forza di serraggio maggiorata tramite trasmissione a leva

Manici antiscivolo in materiale bicomponente

Lunghezza totale 190 mm

Codice B 2193 4910 **B 2193/491** Cad. € **50,50** 1**Per connettori RJ10 a 4 poli** (7,65 mm), **RJ11/12 a 6 poli** (9,65 mm) e **RJ45 a 8 poli** (11,68 mm)

Con funzione supplementare di spelatura per cavi a sezione tonda

Forza di serraggio maggiorata tramite trasmissione a leva

Manici antiscivolo in materiale bicomponente

Lunghezza totale 200 mm

Codice B 2193 4920 **B 2193/492** Cad. € **177,00** 1



Pinze multifunzione

In acciaio speciale bonificato, forgiato e temperato ad olio

Manici rivestiti in materiale bicomponente - Testa pulita - 1
Esecuzione bonderizzata nera

Tipo per elettroinstallatori con 6 funzioni in un'unica pinza:

prendere, piegare, togliere bave, tagliare cavi, spelare e crimpare terminali a bussola

Becchi diritti lisci per la presa sicura di cavi singoli senza danneggiarli

Incavo e superfici di contatto zigrinate per afferrare materiali tondi e piatti

Con nottolino per tenere chiusi i taglienti e consentire comunque l'utilizzo delle altre funzioni

Fori spelacavi per conduttori con sezione 0,7÷1,5+2,5 mm²

Taglia cavi in rame e alluminio fino a 5×2,5 mm² / Ø 15 mm

Con incavo per crimpare terminali a bussola 0,5÷2,5 mm²

Lunghezza totale 200 mm

Codice B 2193 5500 **B 2193/55** Cad. € **88,50** 1



Mod. WireStripper

Pinza **versatile ed universale 5 funzioni in una:**

sbavare e prendere conduttori, attorcigliare, tagliare e spelare cavi

Becchi stretti e piatti per la presa sicura di cavi singoli senza danneggiarli

Superfici di contatto con zigrinatura incrociata per la torsione dei conduttori

Profili di spelatura con affilatura per conduttori solidi con sezione 0,75 - 6 mm² e conduttori a filo sottile con sezione 0,5 - 4 mm²

Taglia cavi multipolari in rame e alluminio Ø fino a 15 mm

Lunghezza totale 200 mm

Codice B 2193 5520 **B 2193/552** Cad. € **83,50** 6



WireStripper pinza combinata versatile 5in1 per l'installatore elettrico



Pinza per terminali a bussola

In acciaio al vanadio forgiato e temperato ad olio

Manici rivestiti in resina sintetica - Testa pulita - 1 - Con molla

Per **serrare terminali a bussola** DIN 46228 (parte 1+4) con **sezione 0,25÷2,5 mm²** (AWG 23-13)

Serraggio con profilo trapezoidale per una giunzione forte tra conduttori e terminale

Con 6 tacche - Lunghezza totale 145 mm

Codice B 2193 5600 **B 2193/56** Cad. € **52,00** 6



Crimpatrici per terminali a bussola

Per serraggio di terminali a norma DIN 46228 (parte 1+4)

Per terminali 0,5÷6,0 mm² (AWG 20-10)

Crimpaggio frontale ideale per punti di difficile accesso

In acciaio speciale forgiato e temperato ad olio

Manici rivestiti in resina sintetica - Con una tacca

Lunghezza totale 180 mm

Codice B 2193 5800 **B 2193/58** Cad. € **80,50** 6



Per terminali 0,25÷16 mm² (AWG 23-5)

In acciaio speciale forgiato e temperato ad olio

Manici bicomponenti con paramani - **Con 9 tacche**

Lunghezza totale 180 mm

Codice B 2193 6000 **B 2193/6** Cad. € **63,00** 6





Crimpatrici per terminali a bussola

Per serraggio di terminali a norma DIN 46228 (parte 1+4)

Tipo con regolazione automatica alle diverse sezioni dei conduttori, per garantire un serraggio rapido, comodo e sicuro - Modello brevettato

Parti soggette al serraggio in **acciaio speciale**, temperato ad olio, testa brunita

Manici ergonomici in materiale bicomponente a forte spessore per massima comodità d'impiego

Con pressione di crimpaggio calibrata in fabbrica

Forza di serraggio maggiorata dalla trasmissione a leva



Esecuzione per crimpaggio laterale a sezione esagonale, ideale per zone di difficile accesso

Per terminali a bussola 0,8÷16 mm² (AWG 28-6) e tramite leva di commutazione per terminali Twin fino a 2x10 mm² (AWG 2x8)

Lunghezza totale 180 mm



Codice B 2193 6100 **B 2193/61** Cad. € **240,00** 1



Esecuzione per crimpaggio laterale a sezione quadra, ideale per ottenere superfici di contatto ottimali indipendentemente dal posizionamento della connessione

Per terminali 0,08÷10 + 16 mm² (AWG 28-6 + 5)

Lunghezza totale 180 mm



Codice B 2193 6200 **B 2193/62** Cad. € **226,00** 1



Esecuzione per crimpaggio frontale a sezione quadra, ideale per ottenere superfici di contatto ottimali indipendentemente dal posizionamento della connessione

Con inserimento frontale particolarmente adatto per luoghi di difficile accesso (p.es. quadri elettrici)

Lunghezza totale 190 mm

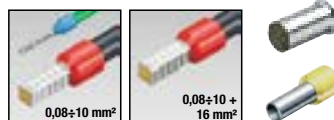

Per terminali	mm ²	0,08÷10	0,08÷10 + 16
Codice		B 2193 6310	B 2193 6316
B 2193/63	Cad. €	272,00	289,00
AWG		28-8	28-8 + 5



gr. 10



gr. 16



Con testa per il crimpaggio girevole a 360°, con 8 posizioni di scatto - TWISTOR16

Per serrare terminali a bussola da 0,14÷16 mm² (AWG 26-5)

Adatta anche per crimpare terminali a bussola doppi fino a 2x6 mm²

Regolazione automatica alle diverse sezioni dei conduttori

Per crimpaggi di alta qualità e ripetitivi

Apertura automatica dopo il serraggio

Testa affusolata per crimpaggi in posti di difficile accesso

Lunghezza totale 200 mm



Codice B 2193 6330 **B 2193/633** Cad. € **298,00** 1



Terminali a bussola preisolati - DIN 46228/4

In rame elettrolitico stagnato, con isolamento in polipropilene resistente da -55°C÷+105°C°

Si vendono in confezione come indicato in tabella

Per cavo singolo

Per cavi	mm ²	0,5	1	1,5	2,5	4	6	10
Codice	B 2193	6405	6401	6415	6425	6404	6406	6410
B 2193/64	La conf. €	13,50	13,50	13,50	16,40	26,50	8,65	10,70
Colore		Bianco	Rosso	Nero	Blu	Grigio	Giallo	Rosso
B 2193/64	d ₁ - L ₁ - L ₂ mm	1 - 8 - 14	1,4 - 8 - 14	1,7 - 8 - 14	2,2 - 8 - 14	2,8 - 10 - 17	3,5 - 12 - 20	4,5 - 12 - 22
In confezione da	pz.	500	500	500	500	500	100	100

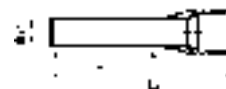



Assortimenti di terminali a bussola preisolati

In **robusta cassetta di resina sintetica «TANOS MINI-systainer»** ad alta resistenza, con pratico sistema di aggancio per impilare più cassette tra loro
Con terminali secondo DIN 46228/4

TANOS MINI-systainer®

Composto da:

1 crimpatrice B 2193/6 per terminali da 0,25÷16 mm²

Con manici rivestiti in resina sintetica - Lunghezza totale 180 mm

200 terminali a bussola da 0,5 mm² bianco

200 terminali a bussola da 0,75 mm² grigio

200 terminali a bussola da 1,0 mm² rosso

200 terminali a bussola da 1,5 mm² nero

150 terminali a bussola da 2,5 mm² blu

75 terminali a bussola da 4,0 mm² grigio

75 terminali a bussola da 6,0 mm² giallo

50 terminali a bussola da 10,0 mm² rosso

40 terminali a bussola da 16,0 mm² blu

Dimensioni cassetta LxPxh 267x170x70 mm - Peso 1 kg



Codice B 2193 6700	B 2193/67	Cad. €	229,00		1
---------------------------	------------------	--------	---------------	--	---

Composto da:

1 crimpatrice B 2193/62 per terminali 0,08÷10 + 16 mm² (AWG 28-7 + 5)

Per crimpaggio laterale a sezione quadra - Lunghezza totale 180 mm

50 terminali a bussola da 0,5 mm² bianco

100 terminali a bussola da 0,75 mm² grigio

100 terminali a bussola da 1,0 mm² rosso

200 terminali a bussola da 1,5 mm² nero

200 terminali a bussola da 2,5 mm² blu

200 terminali a bussola da 4 mm² grigio

200 terminali a bussola da 6 mm² giallo

200 terminali a bussola da 10 mm² rosso

Dimensioni cassetta LxPxh 267x170x70 mm - Peso 1,4 kg



Codice B 2193 6800	B 2193/68	Cad. €	472,00		1
---------------------------	------------------	--------	---------------	--	---

Composto da:

1 crimpatrice TWISTOR16 B 2193/633 per terminali 0,14÷16 mm² (AWG 26-5)

Con testa girevole a 360° - Lunghezza totale 200 mm

200 terminali a bussola da 0,5 mm² bianco

200 terminali a bussola da 0,75 mm² grigio

200 terminali a bussola da 1,0 mm² rosso

200 terminali a bussola da 1,5 mm² nero

200 terminali a bussola da 2,5 mm² blu

75 terminali a bussola da 4 mm² grigio

75 terminali a bussola da 6 mm² giallo

50 terminali a bussola da 10 mm² rosso

40 terminali a bussola da 16 mm² blu

Dimensioni cassetta LxPxh 267x170x70 mm - Peso 1,3 kg



Codice B 2193 6900	B 2193/69	Cad. €	524,00		1
---------------------------	------------------	--------	---------------	--	---

Composto da:

1 crimpatrice PreciForce® B 2191/8 per terminali 0,25÷6 mm² (AWG 23-10)

Lunghezza totale 220 mm

100 terminali a bussola da 0,5 mm² bianco

100 terminali a bussola da 0,75 mm² grigio

200 terminali a bussola da 1,0 mm² rosso

200 terminali a bussola da 1,5 mm² nero

200 terminali a bussola da 2,5 mm² blu

200 terminali a bussola da 4 mm² grigio

200 terminali a bussola da 6 mm² giallo

Dimensioni cassetta LxPxh 267x170x70 mm - Peso 1,2 kg



Codice B 2193 8000	B 2193/8	Cad. €	377,00		1
---------------------------	-----------------	--------	---------------	--	---

Tipo a leva semplice

Per cavi con sezione **fino a 120 mm²**

Sezioni 10 - 16 - 25 - 35 - 50 - 70 - 95 - 120 mm²

In ghisa, con manici rivestiti in PVC

Ganascia regolabile a vite con tacca di riferimento per i vari diametri e riscontro sul corpo

Lunghezza totale 558 mm - Peso 2,9 kg

Codice B 2193 7000	B 2193/7	Cad. €	351,00		1
---------------------------	-----------------	--------	---------------	---	---



Tipo a doppia leva

Per cavi con sezione **fino a 16 mm²**

Sezioni 0,75 - 1,5 - 2,5 - 4 - 6 - 10 - 16 mm²

In lamiera stampata

Manici rivestiti in resina termoplastica con fermo di regolazione per la chiusura

Peso 0,6 kg

Codice B 2193 8160	B 2193/816	Cad. €	424,00		1
---------------------------	-------------------	--------	---------------	---	---



Per cavi con sezione **fino a 50 mm²**

Sezioni 6 - 10 - 16 - 25 - 35 - 50 mm²

In acciaio stampato

Manici tubolari rivestiti in resina termoplastica

I diametri di lavoro vengono predisposti mediante apposito disco selezionatore

Lunghezza totale 600 mm - Peso 2,4 kg

Codice B 2193 8500	B 2193/850	Cad. €	636,00		1
---------------------------	-------------------	--------	---------------	--	---



ABC TOOLS Serracapicorda idraulici

Particolarmente adatti per serrare capicorda (terminali di connessione) e giunti di tipo B.T. da 6÷240 mm²

Costruzione extra robusta in acciaio brunito per resistere alle corrosioni

Manici rivestiti con **impugnature in gomma antiscivolo**

Testa girevole di 180° per poter eseguire il crimpaggio nella posizione ideale

Apertura a scatto per l'inserimento agevolato delle matrici

Matrici scorrevoli su guide

Forza di compressione sviluppabile max. 60 kN

Dimensioni ridotte per operare con facilità anche in poco spazio

Funzionamento: serracapicorda manuale a pompa oleodinamica, con scarico automatico della pressione a compressione avvenuta e con dispositivo a leva per l'apertura singola delle matrici

Assortimento completo di:

- 1 serracapicorda idraulico forza max. 60 kN

- coppie di matrici come indicato in tabella

In cassetta di resina sintetica, dimensioni LxPxh 460x270x80 mm

Lunghezza totale	mm	370	400
Codice		B 2193 9370	B 2193 9400
B 2193/9	Cad. €	1.670,00	1.990,00
Coppie di matrici	mm ²	10/16 - 25/35 - 50/70 - 95/120 - 150 - 185/6	10/16 - 25/35 - 50/70 - 95/120 - 150 - 185 - 240/6
Peso serracapicorda	kg	2,5	2,9
Peso assortimento ca.	kg	4,5	5,3



Matrici per serracapicorda idraulici B 2193/9

Per crimpaggi a sezione esagonale

Fino alla gr. 95/120 le coppie sono adatte per due sezioni

B 2193/97 - Per serracapicorda gr. 370

B 2193/98 - Per serracapicorda gr. 400

Per capicorda	mm ²	10/16	25/35	50/70	95/120	150	185	240
Codice	B 2193	9701	9702	9703	9704	9705	9706	—
B 2193/97	La coppia €	122,00	122,00	122,00	122,00	122,00	122,00	—
Codice	B 2193	9801	9802	9803	9804	9805	9806	9807
B 2193/98	La coppia €	134,00	134,00	134,00	134,00	134,00	134,00	134,00



B 2193/97



B 2193/98

Capicorda preisolati

In rame elettrolitico puro, brasati, stagnati

Per connessioni senza saldatura

Particolarmente adatti per elettricisti, installatori, elettrauto, cablatori di quadri elettrici

B 2194 - Per connessioni di cavi con sezione 0,5÷1,0 mm² (AWG 22-17) - Isolante rosso ●

B 2195 - Per connessioni di cavi con sezione 1,5÷2,5 mm² (AWG 16-14) - Isolante azzurro ●

B 2196 - Per connessioni di cavi con sezione 4,0÷6,0 mm² (AWG 12-10) - Isolante giallo ●

Si vendono in confezione  indivisibile da 100 pezzi

Tipo ad occhio

Foro vite	M	3	3,5	4	5	6	8	10
Codice	B 2194	1032	1037	1043	1053	1065	1084	—
B 2194/1 - Ø d 1,6 mm	La cf. €	10,00	10,00	10,70	10,80	14,70	15,30	—
Codice	B 2195	1032	—	1043	1053	1065	1084	—
B 2195/1 - Ø d 2,3 mm	La cf. €	11,60	—	13,60	13,30	16,70	17,30	—
Codice	B 2196	—	—	1043	1053	1065	1084	1105
B 2196/1 - Ø d 3,6 mm	La cf. €	—	—	20,40	20,10	23,30	29,20	30,00



Tipo a forcella

Foro vite	M	3	3,5	4	5	6
Codice	B 2194	2032	2037	2043	2053	2065
B 2194/2 - Ø d 1,6 mm	La cf. €	11,20	12,00	12,10	12,70	15,70
Codice	B 2195	2032	2037	2043	2053	2065
B 2195/2 - Ø d 2,3 mm	La cf. €	11,70	14,30	12,80	13,50	22,30
Codice	B 2196	—	—	2043	2053	2065
B 2196/2 - Ø d 3,6 mm	La cf. €	—	—	25,20	23,60	33,00



Tipo a puntalino

Codice B 2194 3019	B 2194/3	Ø d 1,7 mm	La cf. €	14,50
Codice B 2195 3019	B 2195/3	Ø d 2,3 mm	La cf. €	16,30
Codice B 2196 3029	B 2196/3	Ø d 3,4 mm	La cf. €	30,20



Tipo a connettore di testa

Codice B 2194 4036	B 2194/4	Ø d 1,6 mm	La cf. €	14,90
Codice B 2195 4043	B 2195/4	Ø d 2,3 mm	La cf. €	16,60
Codice B 2196 4006	B 2196/4	Ø d 3,6 mm	La cf. €	26,70



Tipo a giunto cilindrico maschio

Diametro D	mm	4	5
Codice		B 2194 5004	—
B 2194/5 - Ø d 1,7 mm	La cf. €	11,50	—
Codice		—	B 2195 5005
B 2195/5 - Ø d 2,3 mm	La cf. €	—	14,90
Codice		—	B 2196 5005
B 2196/5 - Ø d 3,4 mm	La cf. €	—	15,50



Tipo a giunto cilindrico femmina

Diametro D	mm	4	5
Codice		B 2194 6004	—
B 2194/6 - Ø d 1,7 mm	La cf. €	13,60	—
Codice		—	B 2195 6005
B 2195/6 - Ø d 2,3 mm	La cf. €	—	21,20
Codice		—	B 2196 6005
B 2196/6 - Ø d 3,4 mm	La cf. €	—	23,70



Tipo piatto femmina

Larghezza spina	mm	2,8	6,3
Codice		B 2194 7028	B 2194 7063
B 2194/7 - Ø d 1,7 mm	La cf. €	9,20	12,40
Codice		—	B 2195 7063
B 2195/7 - Ø d 2,3 mm	La cf. €	—	13,00
Codice		—	B 2196 7063
B 2196/7 - Ø d 3,4 mm	La cf. €	—	15,40



Capicorda preisolati

In rame elettrolitico puro, brasati, stagnati

Per connessioni senza saldatura

Particolarmente adatti per elettricisti, installatori, elettrauto, cablatori di quadri elettrici

B 2194 - Per connessioni di cavi con sezione 0,5÷1,0 mm² (AWG 22-17) - Isolante rosso ●

B 2195 - Per connessioni di cavi con sezione 1,5÷2,5 mm² (AWG 16-14) - Isolante azzurro ●

B 2196 - Per connessioni di cavi con sezione 4,0÷6,0 mm² (AWG 12-10) - Isolante giallo ●

Si vendono in confezione  indivisibile da 100 pezzi



Tipo piatto maschio

Larghezza spina	mm	2,8	6,3
Codice		B 2194 8028	B 2194 8063
B 2194/8 - Ø d 1,7 mm	La cf. €	9,90	11,70
Codice		—	B 2195 8063
B 2195/8 - Ø d 2,3 mm	La cf. €	—	11,70
Codice		—	B 2196 8063
B 2196/8 - Ø d 3,4 mm	La cf. €	—	13,60



Tipo a raccordo misto (maschio + femmina)

Larghezza spina 6,3 mm

Codice B 2194 9063	B 2194/9	Ø d 1,7 mm	La cf. €	19,40
Codice B 2195 9063	B 2195/9	Ø d 3,4 mm	La cf. €	19,80



Assortimenti di terminali e capicorda

ABC TOOLS

In cassetta di polipropilene resistente agli urti, dimensioni LxPxh 400x320x70 mm

Composti da:

- 500 terminali **B 2193/64** per cavi Ø 0,5 mm² - Colore bianco
- 500 terminali **B 2193/64** per cavi Ø 1 mm² - Colore rosso
- 500 terminali **B 2193/64** per cavi Ø 1,5 mm² - Colore nero
- 500 terminali **B 2193/64** per cavi Ø 2,5 mm² - Colore blu
- 500 terminali **B 2193/64** per cavi Ø 4 mm² - Colore grigio
- 100 terminali **B 2193/64** per cavi Ø 6 mm² - Colore giallo
- 100 terminali **B 2193/64** per cavi Ø 10 mm² - Colore rosso
- 100 capicorda con occhiello **B 2194/1** foro vite M 5, per cavi Ø 0,5÷1,0 mm² - Colore rosso
- 100 capicorda con occhiello **B 2195/1** foro vite M 5, per cavi Ø 1,5÷2,5 mm² - Colore blu
- 100 capicorda con occhiello **B 2195/1** foro vite M 6, per cavi Ø 1,5÷2,5 mm² - Colore blu
- 100 capicorda con occhiello **B 2196/1** foro vite M 6, per cavi Ø 4,0÷6,0 mm² - Colore giallo
- 100 capicorda a forchetta **B 2194/2** foro vite M 4, per cavi Ø 0,5÷1,0 mm² - Colore rosso
- 100 capicorda a forchetta **B 2195/2** foro vite M 4, per cavi Ø 1,5÷2,5 mm² - Colore blu
- 100 capicorda a spina **B 2194/7** da 6,3 mm, per cavi Ø 0,5÷1,0 mm² - Colore rosso
- 100 capicorda a spina **B 2195/7** da 6,3 mm, per cavi Ø 1,5÷2,5 mm² - Colore blu

Codice B 2196 2500	B 2196/25	Peso 2,4 kg	Cad. €	252,00		1
---------------------------	------------------	-------------	--------	---------------	---	---

Esecuzione completa di terminali come sopra indicato e **2 crimpatrici:**

1 crimpatrice automatica **B 2193/44** per capicorda pre-isolati 0,5÷6 mm²

1 crimpatrice **B 2193/54** per terminali a bussola 0,5÷16 mm²

Codice B 2196 2600	B 2196/26	Peso 3,4 kg	Cad. €	506,00		1
---------------------------	------------------	-------------	--------	---------------	---	---



KNIPEX

In cassetta di resina termoplastica (ABS) «TANOS MINI-systainer»

Composto da:

- 1** pinza **B 2191/6** per capicorda preisolati 0,5÷6 mm² (AWG 20-10)
 - 25** capicorda piatti femmina per cavi 0,5-1,0 mm² - larghezza x spessore 6,3x0,8 mm²
 - 25** capicorda per tipo piatti femmina per cavi 1,5-2,5 mm² - largh. x spess. 6,3x0,8 - 8x0,8 mm²
 - 25** capicorda a giunto cilindrico femmina per cavi 0,5-1 mm² - Ø 4 mm
 - 25** capicorda a giunto cilindrico maschio per cavi 0,5-1 mm² - Ø 4 mm
 - 25** capicorda con occhiello per cavi 0,5-1,0 mm² - per vite Ø 4 mm
 - 25** capicorda per tipo con occhiello per cavi 1,5-2,5 mm² - per vite Ø 4 - 5 mm
 - 25** capicorda per tipo con occhiello per cavi 4,0-6,0 mm² - per vite Ø 5 - 6 mm
 - 25** capicorda a connettore di testa per cavi 0,5-1,0 mm²
 - 25** capicorda a connettore di testa per cavi 1,5-2,5 mm²
- Dimensioni LxPxh 267x170x70 mm - Peso 1,4 kg

Codice B 2196 3000	B 2196/300	Cad. €	406,00		2
---------------------------	-------------------	--------	---------------	---	---



Particolarmente adatte per interventi di riparazione e manutenzione in luoghi di difficile accesso

Per filettature Gas coniche BSPT - Destre

Le teste intercambiabili con attacco ottagonale, possono essere applicate sul cricchetto con introduzione da entrambi i lati

Teste per filettare complete di pettini per filettature Gas coniche BSPT

Per filettare Ø	pollici	3/8	1/2	3/4	1	1 1/4	1 1/2	2
Codice	B 2286 ...	1038	1012	1034	1001	1114	1112	1002
B 2286/1	Cad. €	73,00	73,00	73,00	84,50	93,50	149,00	149,00
Attacco ottagonale	mm	56	56	56	56	56	76	76



Pettini di ricambio per filettature Gas coniche BSPT

In serie di 4 pezzi - Temperati e rettificati per filettature di precisione

Per filettare Ø	pollici	3/8	1/2	3/4	1	1 1/4	1 1/2	2
Codice	B 2286 ...	2038	2012	2034	2001	2114	2112	2002
B 2286/2	Cad. €	51,00	51,00	51,00	51,00	51,00	81,50	81,50



Cricchetti portateste reversibili per l'impiego delle teste B 2286/1

Manico in tubo zincato, impugnatura di plastica

Per teste fino a Ø	pollici	1 1/4	2
Codice		B 2287 1114	B 2287 1002
B 2287/1	Cad. €	117,00	187,00
Attacco ottagonale interno	mm	56	76
Manico		in 3 pezzi	in 2 pezzi
Lunghezza totale	mm	620	870



Riduzione

Per trasformare i cricchetti portateste da 2" (attacco interno 76 mm) ad 1 1/4" (attacco interno 56 mm)

Codice B 2287 2000	B 2287/2	Cad. €	39,40		1
---------------------------	-----------------	--------	--------------	--	---



Cassette VUOTE in lamiera di acciaio finemente verniciata, con maniglia di trasporto

Per teste fino a Ø	pollici	1 1/4	2
Codice		B 2287 9114	B 2287 9002
B 2287/9	Cad. €	102,00	98,50
Dimensioni	mm	620x140x100	460x300x130



B 2288/0

Assortimenti di teste - In cassetta di lamiera

Composto da 4 teste per filettare fino a Ø pollici 1

4 teste B 2286/1 per filettare Ø pollici 3/8 - 1/2 - 3/4 - 1

1 cricchetto portateste B 2287/1 per teste fino a Ø pollici 1 1/4

Dimensioni LxPxh 620x140x100 mm - Peso 6,6 kg

Codice B 2288 4000	B 2288/40	Cad. €	523,00		1
---------------------------	------------------	--------	---------------	--	---



B 2288/41

Composto da 4 teste per filettare fino a Ø pollici 1 1/4

4 teste B 2286/1 per filettare Ø pollici 1/2 - 3/4 - 1 - 1 1/4

1 cricchetto portateste B 2287/1 per teste fino a Ø pollici 1 1/4

Dimensioni LxPxh 620x140x100 mm - Peso 7,1 kg

Codice B 2288 4100	B 2288/41	Cad. €	543,00		1
---------------------------	------------------	--------	---------------	--	---

Composto da 6 teste per filettare fino a Ø pollici 2

6 teste B 2286/1 per filettare Ø pollici 1/2 - 3/4 - 1 - 1 1/4 - 1 1/2 - 2

1 cricchetto portateste B 2287/1 per teste fino a Ø pollici 2

1 riduzione B 2287/2

1 bomboletta spray di olio da taglio K 3833/6 da 400 ml

Dimensioni LxPxh 460x300x130 mm - Peso 13,1 kg

Codice B 2288 6000	B 2288/6	Cad. €	956,00		1
---------------------------	-----------------	--------	---------------	--	---

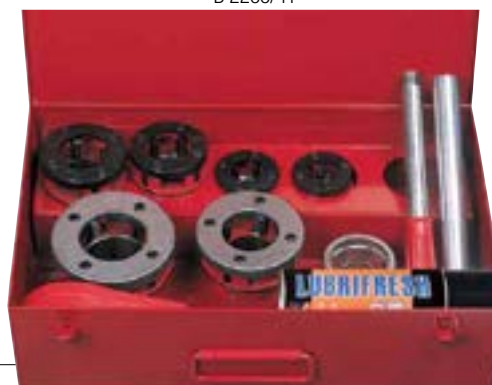

«FILETTOIL» - OLIO DA TAGLIO LAVABILE PER TERMOIDRAULICA

Caratteristiche:

- ideale per utilizzo durante la filettatura di tubi a mano o con filettatrici elettriche
- lubrifica, raffredda i taglienti preservandoli da rapida usura
- facilmente lavabile inoltre, dopo aver lavato per circa 5 minuti con acqua la parte filettata, è possibile collaudare ed utilizzare l'impianto

Contenuto 400 ml

Codice K 3845 0000	K 3845	Cad. €	13,30		6
---------------------------	---------------	--------	--------------	--	---



Pinze allargatubi per tubi di piombo

In acciaio speciale

Ganasce zigrinate - Ad apertura parallela - Con molla 

Per tubi fino a Ø pollici 1 1/2

Lunghezza totale 240 mm

Codice B 2292 0000	B 2292	Cad. €	44,70		1
--------------------	---------------	--------	--------------	---	---



Pinze per coni di biciclette e moto



In acciaio speciale forgiato e temperato ad olio - Testa sottile, pulita

Manici rivestiti in resina termoplastica

Con doppia bocca zigrinata Ø 6 e 10 mm - Lunghezza totale 200 mm

B 2300 - Esecuzione **diritta**

B 2301 - Esecuzione **piegata**

Codice B 2300 0000	B 2300	Cad. €	41,00		6
Codice B 2301 0000	B 2301	Cad. €	43,50		6



B 2300



∠ 20° B 2301

Chiave pinza «Tucano»

In acciaio al cromo-vanadio, forgiato e temperato - DIN ISO 5743

Manici rivestiti in resina termoplastica - Testa pulita

Con **cerniera passante** con doppia guida e fermo di contrasto sui manici

Regolazione automatica dell'apertura direttamente sul pezzo tramite pulsante

Presenza senza gioco evita slittamenti o arrotondamenti dei dadi e sblocca avvitature arrugginite o verniciate

Impiego rapido anche con una sola mano

Apertura a pinza delle ganasce per un rapido adattamento al dado, da serrare o disserrare, secondo il principio del cricchetto

Per dadi da 10÷32 mm (3/8"÷1 1/4") sostituisce un assortimento di chiavi

Con **15 possibilità di regolazione** - Autoserrante nel campo 17÷32 mm

Lunghezza totale 250 mm

Codice B 2312 0000	B 2312	Cad. €	53,00		1
--------------------	---------------	--------	--------------	--	---



Ideale per dadi bloccati e rovinati

Adatta anche per contro serraggio

Autoserrante: nessuno slittamento sul pezzo



Pinze regolabili per tubi e dadi

In acciaio al cromo-vanadio

Con fermo di contrasto sui manici per evitare accidentali schiacciamenti delle dita

 - DIN ISO 8976

Ganasce combinate, dentate concave e zigrinate diritte - Denti temperati durezza ca. 56 HRC

Con cerniera aperta - Scanalatura di guida fresate

Manici rivestiti in resina termoplastica - Testa pulita 1 -  pz. 6

Lunghezza totale	mm	125	250
Codice		B 2313 1125	B 2313 1250
B 2313/1	Cad. €	33,90	31,80
Per tubi Ø max.		1 1/16" (17 mm)	1 5/16" (34 mm)
Per dadi max.	mm	14	36
Regolazioni	n°	4	5



125 mm



250 mm

 - DIN ISO 8976

Tipo con cerniera aperta

Manici rivestiti in resina termoplastica - Scanalatura di guida fresate

Esecuzione cromata opaca - Con **6 possibilità di regolazione** -  pz. 1

Lunghezza totale	mm	255	300
Codice		B 2313 3255	B 2313 3300
B 2313/3	Cad. €	101,00	134,00
Per tubi Ø max.		2 9/16" (65 mm)	3 5/32" (80 mm)



Tipo con regolazione automatica dell'apertura tramite leva

Con cerniera passante

Autoserrante, nessuno slittamento sul pezzo in lavorazione e minimo impiego di forza

Ganasce combinate, dentate concave e zigrinate diritte - Durezza ca. 61 HRC

Denti contrari al senso di rotazione, temperati e resistenti all'usura che consentono sempre una presa sicura

Manici rivestiti in resina termoplastica

Con **13 regolazioni** - Per tubi Ø max. 2" - Per dadi max. 50 mm

Lunghezza totale 260 mm

Codice B 2313 4260	B 2313/4	Cad. €	102,00		1
--------------------	-----------------	--------	---------------	---	---



Pinze regolabili per tubi e dadi

In acciaio al cromo-vanadio, forgiato e temperato ad olio

Con cerniera passante con doppia guida per un'elevata stabilità e fermo di contrasto sui manici per evitare accidentali schiacciamenti delle dita

Ganasce combinate, dentate concave e zigrinate diritte

Autoserrante, nessuno slittamento sul pezzo in lavorazione e minimo impiego di forza

ABC SMART - Denti temperati

Esecuzione brunita, con manici rivestiti in resina termoplastica

Con **7 possibilità di regolazione** - Testa pulita

Per **tubi Ø max. 1" 1/4"** - max. 40 mm

Lunghezza totale 240 mm

Codice B 2313 5240	B 2313/5	Cad. €	19,40		1
---------------------------	-----------------	--------	--------------	---	---



ABC TOOLS - Denti temperati resistenti all'usura che consentono sempre una presa sicura

Esecuzione verniciata con manici nudi

Con **7 possibilità di regolazione** - Testa pulita

Per **tubi Ø pollici max 1 1/4"** - Apertura min.÷max. 10÷32 mm

Lunghezza totale 240 mm

Codice B 2313 6240	B 2313/6	Cad. €	29,80		6
---------------------------	-----------------	--------	--------------	---	---



B 2313/6

Esecuzione brunita, con manici rivestiti in resina termoplastica

Testa pulita

Lunghezza totale	mm	200	250	300
Codice		B 2313 7200	B 2313 7250	B 2313 7300
B 2313/7	Cad. €	29,80	31,00	46,70
Per tubi Ø max.		1 1/2" (38 mm)	2" (50 mm)	2 1/2" (65 mm)
Per dadi max.	mm	38	50	65
Regolazioni		9	10	9



B 2313/7

Esecuzione con regolazione automatica dell'apertura direttamente sul pezzo tramite pulsante - Manici rivestiti in resina termoplastica - Testa pulita

Lunghezza totale	mm	150	180	240	300	400
Codice	B 2314	1150	1180	1240	1300	1400
B 2314/1	Cad. €	36,90	38,50	40,00	57,50	100,00
Per tubi Ø max.	pollici	1 1/4	1 1/2	2	2 3/4	3 1/2
Per tubi Ø max.	mm	32	40	50	70	90
Per dadi max.	mm	30	36	46	60	95
Regolazioni	n°	15	18	24	31	29



B 2314/1 lungh. 180 mm



B 2314/1 lungh. 400 mm

KNIPEX - "Alligator" - DIN ISO 8976

Denti temperati durezza ca. 61 HRc, resistenti all'usura che consentono sempre una presa sicura

B 2314/5 - Manici rivestiti in resina termoplastica - Testa pulita

B 2314/7 - Manici bicomponenti a forte spessore - Testa pulita

B 2314/8 - Manici bicomponenti a forte spessore - Testa cromata

B 2314/9 - Con **anello di sicurezza saldato nell'impugnatura** per impiego con cordino di sicurezza per agganciare a protezioni anticaduta - **Carico max. ammesso 400 N**

Lunghezza totale	mm	180	250	300	400
Codice		B 2314 5180	B 2314 5250	B 2314 5300	B 2314 5400
B 2314/5	Cad. €	32,90	34,70	52,50	102,00
Codice		—	B 2314 7250	B 2314 7300	—
B 2314/7	Cad. €	—	42,40	58,00	—
Codice		B 2314 8180	B 2314 8250	B 2314 8300	—
B 2314/8	Cad. €	47,70	55,00	75,00	—
Codice		—	B 2314 9250	B 2314 9300	—
B 2314/9	Cad. €	—	56,00	71,50	—
Per tubi Ø max.	pollici	1 1/4	2	2 3/4	3 1/2
Per tubi Ø max.	mm	32	50	70	90
Per dadi max.	mm	30	46	60	95
Regolazioni	n°	7	9	9	11

Mod. "Alligator@"



B 2314/5



B 2314/7



B 2314/8



B 2314/9

Esecuzione con rivestimento ad alto isolamento VDE

Testa cromata -  6 pz.

Lunghezza totale	mm	250	300
Codice		M 7140 0250	M 7140 0300
M 7140	Cad. €	62,00	100,00
Per tubi Ø max.	pollici	2	2 3/4
Per tubi Ø max.	mm	50	70
Per dadi max.	mm	46	60
Manici isolanti		bicomponenti	ad immersione



250 mm



IEC/DIN EN 60900



300 mm

M 6 → pag. 893

KNIPEX Pinze regolabili per tubi e dadi - Cobra®

In acciaio al cromo-vanadio, forgiato e temperato ad olio - DIN ISO 8976
Con cerniera passante con doppia guida per un'elevata stabilità e fermo di contrasto sui manici per evitare accidentali schiacciamenti delle dita
 Ganasce combinate, dentate concave e zigrinate diritte
 Autoserrante, nessuno slittamento sul pezzo in lavorazione e minimo impiego di forza
 Denti temperati durezza ca. 61 HRC, resistenti all'usura che consentono sempre una presa sicura

Modello "Cobra"

Regolazione automatica dell'apertura direttamente sul pezzo tramite pulsante -  6 pz.

B 2315/1 - Manici rivestiti in resina termoplastica - Testa pulita
 Gr. 100: esecuzione bonderizzata grigia
 Tascabile, adatta per afferrare dadi e tubi fino a Ø 28 mm (1") in modo sicuro e delicato
 Manici zigrinati per una presa sicura - Peso 28 g

B 2315/2 - Manici rivestiti in resina termoplastica - Testa cromata

B 2315/3 - Manici bicomponenti a forte spessore - Testa pulita

B 2315/4 - **Con anello di sicurezza saldato nell'impugnatura** per impiego con cordino di sicurezza per agganciare a protezioni anticaduta - **Carico max. ammesso 400 N**

B 2315/5 - Manici bicomponenti a forte spessore

Lunghezza totale	mm	100	125	150	180	250	300
Codice	B 2315	1100	1125	1150	1180	1250	1300
B 2315/1	Cad. €	41,60	40,00	41,00	43,00	45,70	64,00
Codice	B 2315	—	2125	—	2180	2250	2300
B 2315/2	Cad. €	—	51,50	—	59,50	62,00	80,00
Codice	B 2315	—	—	—	3180	3250	3300
B 2315/3	Cad. €	—	—	—	47,90	51,50	73,00
Codice	B 2315	—	—	—	—	4250	—
B 2315/4	Cad. €	—	—	—	—	65,00	—
Codice	B 2315	—	—	—	—	5250	5300
B 2315/5	Cad. €	—	—	—	—	67,50	87,50
Per tubi Ø max.	pollici	1	1	1 ¼	1 ½	2	2 ¾
Per tubi Ø max.	mm	24	27	32	42	50	70
Per dadi max.	mm	28	29	30	36	46	60
Regolazioni	n°	11	13	11	18	25	30

Esecuzione XL e XXL, pinze con prestazioni e praticità di una pinza regolabile per tubi e dadi, ma con minor peso e maggiore capacità di presa rispetto a un giratubi comparabile

Pinza "Cobra" B 2315/1			Giratubi classico		
Lunghezza totale mm	Per tubi max. Ø pollici	Peso ca. kg	Lunghezza totale mm	Per tubi max. Ø pollici	Peso ca. kg
400	3 ½	1,2	420	1 ½	1,5
560	4 ½	2,7	540	2	2,7

Lunghezza totale	mm	400	560
Codice		B 2315 1400	B 2315 1560
B 2315/1	Cad. €	112,00	186,00
Per tubi Ø max.	pollici	3 ½	4 ½
Per tubi Ø max.	mm	90	115
Per dadi max.	mm	95	120
Regolazioni	n°	27	20

Esecuzione con rivestimento ad alto isolamento VDE

Manici bicomponenti a forte spessore con paramani - Testa cromata
 Con **24 possibilità di regolazione**, su pezzi anche nelle forme più diverse
Per tubi Ø max. 2" (50 mm) - Per dadi max. 46 mm
 Lunghezza totale 250 mm

Codice M 7142 0250	M 7142	Cad. €	78,00		1
---------------------------	---------------	--------	--------------	---	---

M 6 → pag. 893

Mod. "Cobra"

Gr. 100: la pinza funzionale più piccola al mondo

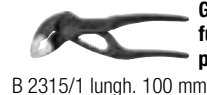

B 2315/1 lung. 100 mm



B 2315/1 lung. 125 mm



B 2315/1 lung. 150 mm



B 2315/2 lung. 180 mm



B 2315/3 lung. 250 mm



B 2315/4 lung. 250 mm



B 2315/5 lung. 300 mm



XL - B 2315/1 lung. 400 mm



XXL - B 2315/1 lung. 560 mm



   **1000 V** IEC/DIN EN 60900

Pinza chiave

In acciaio al cromo-vanadio, forgiato e temperato ad olio - DIN ISO 5743
 Con manici rivestiti in resina termoplastica - Esecuzione cromata
 Cerniera passante e **regolazione dell'apertura mediante pulsante direttamente sul pezzo**
 Ganasce lisce ad apertura rapida e parallela a pinza, che consente un veloce adattamento al dado secondo il principio del cricchetto

Lunghezza totale	mm	100	125	150	180	250	300	400
Codice	A 2882	0100	0125	0150	0180	0250	0300	0400
A 2882	Cad. €	77,00	76,20	85,10	86,50	99,00	122,00	215,00
Apertura	mm	0÷21	0÷23	0÷27	0÷40	0÷52	0÷68	0÷85
Apertura pollici		¾	7/8	1	1 ¾	2	2 ¾	3 ¾
Regolazioni n°		10	11	14	13	19	18	25
Peso	kg	0,07	0,1	0,2	0,3	0,6	0,8	1,4

A 8 → pag. 81





Pinze regolabili per tubi e dadi - Cobra®

In acciaio al cromo-vanadio, forgiato e temperato ad olio - DIN ISO 8976

Con **cerniera passante** con doppia guida per un'elevata stabilità e fermo di contrasto sui manici per evitare accidentali schiacciamenti delle dita

Ganasce combinate, dentate concave e zigrinate diritte

Autoserrante, nessuno slittamento sul pezzo in lavorazione e minimo impiego di forza

Denti temperati durezza ca. 61 HRC, resistenti all'usura che consentono sempre una presa sicura

Assortimenti di pinze Cobra®

Esecuzione in alloggiamento in termoplastica per utensili, adatto per occupare 1/3 dei cassetti dei carrelli

Composto da:

1 pinza regolabile "Cobra®" B 2315/1 lunghezza **180** mm

1 pinza regolabile "Cobra®" B 2315/1 lunghezza **250** mm

1 pinza regolabile "Cobra®" B 2315/1 lunghezza **300** mm

Fornito in scatola di cartone con visualizzazione del contenuto

Codice B 2315 1803	B 2315/18	Cad. €	153,00		1
---------------------------	------------------	--------	---------------	--	---

Esecuzione in astuccio di nylon avvolgibile

Composto da:

1 pinza regolabile "Cobra®" B 2315/1 lunghezza **125** mm

1 pinza regolabile "Cobra®" B 2315/1 lunghezza **180** mm

1 pinza regolabile "Cobra®" B 2315/1 lunghezza **250** mm

Dimensioni LxPxh 330x115x35 mm

Codice B 2315 1903	B 2315/19	Cad. €	164,00		1
---------------------------	------------------	--------	---------------	--	---

Esecuzione in astuccio di nylon

Composto da:

1 pinza regolabile "Cobra®" B 2315/1 lunghezza **125** mm

1 pinza chiave A 2882 lunghezza **150** mm

Con alloggiamento laterale elasticizzato, asola per cintura e chiusura a strappo (velcro)

Dimensioni LxPxh 70x170x50 mm

Codice B 2315 2900	B 2315/29	Cad. €	142,00		1
---------------------------	------------------	--------	---------------	--	---



Modello "Cobra®...matic"

Regolazione automatica dell'apertura direttamente sul pezzo tramite pulsante

Con **molla** **interna protetta, per la chiusura automatica** (con una sola mano)

Manici rivestiti in resina termoplastica - Testa pulita

Con **25 possibilità di regolazione**, su pezzi anche nelle forme più diverse

Per tubi max. Ø 2" (50 mm) - Per dadi max. 46 mm - Lunghezza totale 250 mm

Codice B 2315 0250	B 2315/0	Cad. €	52,50		6
---------------------------	-----------------	--------	--------------	--	---

Mod. "Cobra®...matic"



Regolazione automatica dell'apertura tramite pulsante e molla interna protetta



Modello "Cobra® ES"

Regolazione automatica dell'apertura direttamente sul pezzo tramite pulsante

La **forma a becco allungato e affusolato** dell'intera sezione della testa consente di raggiungere e lavorare su dadi posti in luoghi di difficile accesso

Manici rivestiti in resina termoplastica - Testa pulita

Con **19 possibilità di regolazione**, su pezzi anche nelle forme più diverse

Apertura parallela max 37 mm - Profondità di presa max. 42 mm

Per tubi max. Ø 1 1/4" (32 mm) - Per dadi max. 34 mm - Lunghezza totale 250 mm

Codice B 2315 7000	B 2315/7	Cad. €	49,50		6
---------------------------	-----------------	--------	--------------	--	---

Mod. "Cobra® ES"



Forma della testa a becco allungato ed affusolato



Modello "SmartGrip®"

Con regolazione dell'apertura tramite pressione sui manici: le ganasce si adattano automaticamente e rapidamente a tubi e dadi e si bloccano per poter imprimere la forza necessaria, una volta terminata l'operazione la molla interna riporta le ganasce nella loro posizione iniziale

Manici rivestiti in resina termoplastica - Testa pulita

Utilizzo semplice, con una sola mano e per ambidestri

Con fermo di sicurezza per la chiusura sicura delle ganasce

Per tubi max. Ø 1 1/4" (32 mm) - Per dadi max. 36 mm - Lunghezza totale 250 mm

Codice B 2315 9000	B 2315/9	Cad. €	77,50		6
---------------------------	-----------------	--------	--------------	--	---

Mod. "SmartGrip®"



Regolazione automatica: niente più fastidiose prove per regolare la giusta apertura



Modello "Cobra® QuickSet"

Caratteristiche tecniche come per il mod. "Cobra®", ma **con regolazione rapida al pezzo** semplificata:

① premere il pulsante e aprire la pinza fino all'ultima posizione

② appoggiare la ganasca superiore sul pezzo e spingere quella inferiore per serrare la presa

③ il perno cerniera fa scattare il pulsante alla prima sollecitazione

Nessuno spostamento accidentale dell'apertura - Forma della testa e dell'articolazione affusolata

La regolazione fine permette l'adattamento ai pezzi anche nelle forme più diverse e di trovare la posizione ottimale dei manici per la mano - Manici rivestiti in resina termoplastica - Testa pulita - 1 pz.

Lunghezza totale	mm	250	300
Codice		B 2316 1250	B 2316 1300
B 2316/1	Cad. €	48,60	66,00
Per tubi Ø max.	pollici	2	2 3/4
Per tubi Ø max.	mm	50	70
Per dadi max.	mm	46	60
Regolazioni	n°	28	25



Chiave universale per aeratori

In acciaio con finitura nichelata per evitare di rovinare le parti cromate durante l'utilizzo
Adatta per il montaggio e lo smontaggio degli aeratori rompigitto dei più comuni miscelatori

Misure aeratori: TF - JR - TJ - STD - TT - M18x1 - M22x1 - M24x1 - M28x1

Dimensioni 92x92 mm - Peso ca. 130 g

Codice M 2320 0000	B 2320	Cad. €	31,30		1
---------------------------	---------------	--------	--------------	--	---



ABC TOOLS Chiave per pilette

Corpo in alluminio con denti in ottone e molle in acciaio - Impugnatura con asta scorrevole

Adatta **per installare e sostituire tutte le pilette con feritoie laterali da 1" e 1 1/4"**, senza pericolo di danneggiare le parti cromate

Esecuzione universale, lunghezza totale 160 mm

Codice B 2322 1000	B 2322/1	Cad. €	79,00		1
---------------------------	-----------------	--------	--------------	--	---

Adattatori da applicare alla chiave B 2322/1 - **Per pilette "troppo pieno" di vasca da bagno**

Codice B 2322 3000	B 2322/3	Cad. €	68,50		1
---------------------------	-----------------	--------	--------------	--	---



ABC TOOLS Chiavi per dadi dei rubinetti

In acciaio speciale

Adatte per fissare i rubinetti nei lavabi e per impiego in luoghi di difficile accesso

Tipo con ganaschia ribaltabile per uso destro e sinistro e impugnatura snodata

Apertura min.-max. 17÷32 mm - Lunghezza totale 230 mm

Codice B 2325 1000	B 2325/1	Cad. €	35,30		1
---------------------------	-----------------	--------	--------------	--	---



Tipo con 6 bussole esagonali da mm 9 - 10 - 11 - 12 - 14 - 17

Bussole con esagono da 13 mm da applicare sull'asta

Ideale per lunghe barre filettate

Fornita con ganaschia ribaltabile per uso destro e sinistro e impugnatura snodata - Lunghezza dell'asta 250 mm

Codice B 2325 6000	B 2325/6	Cad. €	112,00		1
---------------------------	-----------------	--------	---------------	--	---



KNIPEX Pinze per raccordi

In acciaio al cromo-vanadio forgiato

Ideali per serrare e allentare raccordi di sifoni, raccordi in plastica e ghiere per raccordi

Per connettori e innesti con chiusura a vite tipo Cannon

Regolazione automatica dell'apertura con 25 possibilità di regolazione

Manici rivestiti in resina sintetica

Lunghezza totale 250 mm

Tipo con ganasce zigrinate - Apertura Ø 25÷80 mm

B 2327/1 - Esecuzione **brunita**

B 2327/2 - Esecuzione **cromata**

Codice B 2327 1250	B 2327/1	Cad. €	52,00		1
---------------------------	-----------------	--------	--------------	--	---

Codice B 2327 2250	B 2327/2	Cad. €	64,50		1
---------------------------	-----------------	--------	--------------	--	---



Tipo con ganasce con guancialetti intercambiabili in resina sintetica

Adatte per superfici delicate - **Apertura Ø 10÷75 mm**

B 2327/5 - Esecuzione **brunita**

B 2327/6 - Esecuzione **cromata**

Codice B 2327 5250	B 2327/5	Cad. €	77,50		1
---------------------------	-----------------	--------	--------------	--	---

Codice B 2327 6250	B 2327/6	Cad. €	90,00		1
---------------------------	-----------------	--------	--------------	--	---

Guancialetti di ricambio in resina sintetica per B 2327/5 e B 2327/6

In confezione da 4 pezzi completa di viti

Codice B 2327 9250	B 2327/9	La cf. €	21,30		1
---------------------------	-----------------	----------	--------------	--	---



ABC TOOLS Pettine per alette

Adatto per raddrizzare, ripristinare la distanza e pulire le alette di radiatori, migliorando di conseguenza la circolazione dell'aria - Con impugnatura in resina sintetica - Alette per pollice: 6 - 8 - 10 - 12 - 14 - 15

Codice B 2332 0000	B 2332	Cad. €	27,70		1
---------------------------	---------------	--------	--------------	--	---



Stantuffo sturatubature

Adatto per sturare lavandini, docce e scarichi

Dotato di doppia impugnatura per facilitare l'azione di spinta e aspirazione

Fornito con adattatori per vari utilizzi

Capacità 3 litri

Codice B 2335 0000	B 2335	Cad. €	232,00		6
---------------------------	---------------	--------	---------------	--	---



Per sturare rapidamente tubi di lavandini, vasche da bagno, scarichi di lavatrici, ecc.

Tipo con spirale in acciaio flessibile e inalterabile

Esecuzione con spirale zincata e manovella di legno

Lunghezza totale	m	1,5	2,5	3,5	5	7	10
Codice	B 2336	1015	1025	1035	1005	1007	1010
B 2336/1	Cad. €	8,45	11,50	12,90	17,20	31,30	44,20
Spirale diametro	mm	6	6	6	6	9	9

Esecuzione con spirale rivestita con guaina in PVC e manovella di plastica

Codice B 2337 1065	B 2337/1	Lungh. 3,5 m	Cad. €	7,95		1
Codice B 2337 2065	B 2337/2	Lungh. 5 m	Cad. €	10,80		1

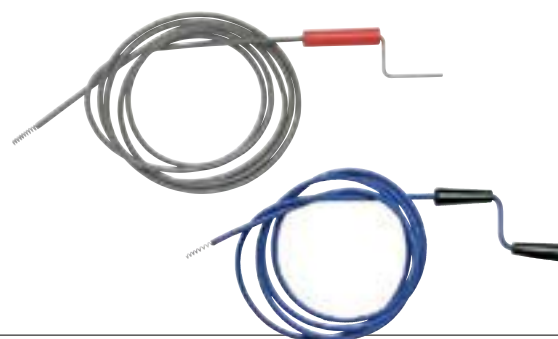



Tipo per uso professionale con spirale rinforzata zincata a fuoco, inalterabile, inattaccabile da ruggine

Adatte anche per sturare tubazioni industriali di medie dimensioni e indicate per lavori pesanti

Con impugnatura diritta passante e testina fissa a doppio uncino - Spirale Ø 7 mm

Impugnatura di legno regolabile, con boccola e galletto di bloccaggio - Molla con fermo terminale
Ideali per pulire tubi sottili con forti curvature

Codice B 2337 3007	B 2337/3	Lungh. 3 m	Cad. €	58,00		1
Codice B 2337 4007	B 2337/4	Lungh. 5 m	Cad. €	80,00		1



Con impugnatura a manovella e testina intercambiabile con spirale conica rovesciata

Manovella di legno - Molla con manicotto salvamano in plastica

Testina con filettatura 1/2" W - Prolungabili mediante l'impiego delle prolunghe

Lunghezza 5 m

Diametro spirale	mm	10	12	15
Codice		B 2337 5510	B 2337 5512	B 2337 5515
B 2337/55	Cad. €	201,00	210,00	276,00
Diametro testina	mm	40	40	60
Per tubi con Ø interno	mm	50÷70	60÷100	100÷200



Lunghezza 10 m

Diametro spirale	mm	10	12	15
Codice		B 2337 6610	B 2337 6612	B 2337 6615
B 2337/66	Cad. €	280,00	322,00	408,00
Codice		—	—	B 2337 6015
B 2337/6*	Cad. €	—	—	298,00
Diametro testina	mm	40	40	60
Per tubi con Ø interno	mm	50÷70	50÷70	100÷200



* Articolo in esaurimento con diametro testina 50 mm

Prolunghe con attacco maschio e femmina filettato 1/2" W - Con manicotto salvamano in plastica

B 2337/77 - Lunghezza 5 m

B 2337/88 - Lunghezza 10 m

Diametro spirale	mm	10	12	15
Codice		B 2337 7710	B 2337 7712	B 2337 7715
B 2337/77	Cad. €	136,00	144,00	224,00
Codice		B 2337 8810	B 2337 8812	B 2337 8815
B 2337/88	Cad. €	204,00	248,00	335,00



B 2337/9

B 2337/92

Teste supplementari per molle B 2337/6 - **Con attacco filettato maschio 1/2" W**

B 2337/9 - **Tipo a spirale conica rovesciata** per agganciare stracci e tessuti sintetici in genere

B 2337/92 - **Tipo a triplo uncino** per ostruzioni molto resistenti

Per spirale Ø	mm	12	12
Codice		—	B 2337 9012
B 2337/9	Cad. €	—	46,70
Codice		B 2337 9212	—
B 2337/92	Cad. €	24,70	—
Diametro esterno	mm	40	50

Tipo con molla in acciaio temperato, con terminale a spirale - Esecuzione professionale

Alloggiamento antigoccia per la molla in metallo rinforzato con fibra di vetro, con impugnatura a pistola

Bloccaggio molla tramite vite

Con attacco  per l'impiego con trapani elettrici a velocità variabile e avvitatori (rimuovere la manovella)

Lunghezza molla	m	4,5	7,5
Codice		B 2337 9545	B 2337 9575
B 2337/95	Cad. €	136,00	144,00
Ø molla	mm	8	8



Scovoli → D 3 pag. 389

ABC TOOLS Pompa disostruente

Pompa ad aria compressa per disostruire tubazioni, lavandini, ecc., adatta anche per collaudare impianti con aria compressa fino a 8 bar, eseguire il collaudo preliminare degli impianti gas, caricare i vasi di espansione e le autoclavi e per gonfiaggio dei pneumatici

Con manometro secondo norme EN 837 e tubo per aria compressa con raccordo attacco 1/4" G

Pressione massima 9,5 bar - Portata 125 cm³/ciclo

Serbatoio capacità 3,1 l

Cilindro in tubo di acciaio Ø 100 mm, verniciato

Completa di 2 tappi conici per disostruire scarichi Ø 21÷170 mm, 1 piattello paraspruzzi, 1 rubinetto

Dimensioni di ingombro 260×120×570 mm - Peso 8 kg

Codice B 2338 1000	B 2338/1	Cad. €	335,00		1
--------------------	-----------------	--------	---------------	--	---



CE

B
7

ABC TOOLS Pompe per collaudo impianti

Conformi alla Direttiva 89/392/CEE

Adatte per il collaudo e la pressurizzazione di qualsiasi impianto idraulico, consentono di pompare sia acqua che liquidi non acidi (p. es. fluido antigelo)

Serbatoio in acciaio rinforzato e verniciato, resistente a corrosione e usura **capacità 12 l**

Con tubo ad alta pressione lunghezza 1,5 m attacco 1/2" G - 1/2" G, per il collegamento all'impianto e manometro con Ø 6,3 mm secondo norme EN 837 classe 1.6

Leva di azionamento per il rapido riempimento dell'impianto

Con componenti costruiti in ottone e acciaio inossidabile resistenti alla corrosione e ossidazione

Protezione contro lo sporco tramite microfiltro in aspirazione

Esecuzione con serbatoio cilindrico

Manometro pressione max. 60 bar / lettura max. 60 bar - Portata 22 cm³/ciclo

Dimensioni del serbatoio LxP×h 260×260×540 mm - Peso 11 kg

Codice B 2338 1060	B 2338/106	Cad. €	355,00		1
--------------------	-------------------	--------	---------------	--	---



CE

Esecuzione con serbatoio a bacinella

Dimensioni del serbatoio LxP×h 500×190×280 mm - Peso 7 kg

B 2338/2 - Manometro pressione max. 60 bar / lettura max. 60 bar - Portata 22 cm³/ciclo

B 2338/3 - Manometro pressione max. 120 bar / lettura max. 160 bar - Portata 11 cm³/ciclo

Codice B 2338 2000	B 2338/2	Cad. €	330,00		1
--------------------	-----------------	--------	---------------	--	---

Codice B 2338 3000	B 2338/3	Cad. €	430,00		1
--------------------	-----------------	--------	---------------	--	---

ABC TOOLS Apparecchi per fresare sedi di rubinetti

Per fresare le sedi dei rubinetti - Con impugnatura in metallo

B 2339/1 - Per filetti interni ed esterni - Con cono in ottone e 4 frese Ø pollici 3/8 - 1/2 - 3/4 - 1

B 2339/2 - Per filetti interni - Con 3 coni in ottone e 4 frese Ø pollici 3/8 - 1/2 - 3/4 - 1

Codice B 2339 1000	B 2339/1	Cad. €	61,00		1
--------------------	-----------------	--------	--------------	--	---

Codice B 2339 2000	B 2339/2	Cad. €	61,50		1
--------------------	-----------------	--------	--------------	--	---

Frese di ricambio - 5 pz.

Per Ø pollici (mm)	1/4 (12)	3/8 (14)	1/2 (17)	3/4 (24)	1 (28)
Codice	B 2339 3014	B 2339 3038	B 2339 3012	B 2339 3034	B 2339 3001
B 2339/3	Cad. € 5,00	5,25	5,45	5,75	6,15

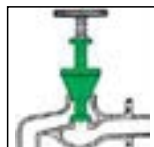

B 2339/1

B 2339/2

ABC TOOLS Chiavi speciali per dadi

In acciaio forgiato al cromo-molibdeno

Con **regolazione automatica dell'apertura**, la ganasce superiore si adatta automaticamente al dado e con il movimento a cricchetto è possibile serrarlo o allentarlo

Ganasce dentate, nessuno slittamento sul dado in lavorazione, pertanto sono particolarmente indicate per dadi arrugginiti o con spigoli arrotondati

Apertura Ø mm	8÷19	14÷32
Codice	B 2340 0019	B 2340 0032
B 2340	Cad. € 40,70	68,00
Apertura Ø pollici	5/16÷3/4	9/16÷1 1/4
Lunghezza totale mm	200	300



ABC TOOLS Chiavi per tubi e dadi

In acciaio forgiato - Ganasce temperate - Finemente verniciate - **Apertura a rullino** - Made in Austria

B 2342 - Esecuzione **diritta** - 6 pz.

B 2344 - Esecuzione **curvata** - 6 pz.

Lunghezza totale mm	175	225	275	305	360
Codice	B 2342 0175	B 2342 0225	B 2342 0275	B 2342 0305	B 2342 0360
B 2342	Cad. € 34,80	43,10	53,00	53,50	96,00
Codice	B 2344 0175	B 2344 0225	—	B 2344 0305	—
B 2344	Cad. € 36,40	51,00	—	62,00	—
Apertura massima mm	35	42	61	74	90
Per tubi fino a Ø pollici	1	1 1/2	2	2 1/2	3



B 2342



B 2344

Giratubi

In acciaio al cromo-vanadio forgiato

Ganasce ulteriormente temperate ad induzione e pulite

Denti contrari al senso di rotazione

Impugnatura con profilo a doppia T - Finemente verniciati a polvere



Tipo con ganasce ad «S» a 45° - DIN 5234 - Forma C - Testa pulita

La particolare forma e dentatura delle ganasce, consente:

- presa del pezzo mediante tre punti di contatto (1 - 2 - 3)
- possibilità di lavorare in luoghi di difficile accesso
- bloccaggio automatico dei becchi senza esercitare forti pressioni sui manici
- possibilità di lavorare anche su dadi esagonali senza deformarli
- il diametro del tubo (B) è sempre maggiore dell'apertura delle ganasce (A)

Per tubi fino a Ø	pollici	1/2	1	1 1/2	2
Codice	B 2361	0012	0001	0112	0002
B 2361	Cad. €	19,40	48,20	69,50	111,00
Apertura massima	mm	35	42	60	60
Lunghezza totale	mm	265	315	430	530
Peso	kg	0,5	0,8	1,4	2,6

Tipo con ganasce a 90° - DIN 5234 - Forma A

Per tubi fino a Ø	pollici	1	1 1/2	2
Codice	B 2363 0001	B 2363 0112	B 2363 0002	
B 2363	Cad. €	48,00	64,50	99,00
Apertura massima	mm	42	60	70
Lunghezza totale	mm	305	405	560
Peso	kg	0,8	1,4	2,7

Tipo con ganasce a 45° - DIN 5234 - Forma B

Per tubi fino a Ø	pollici	1	1 1/2	2
Codice	B 2365 0001	B 2365 0112	B 2365 0002	
B 2365	Cad. €	50,00	65,50	109,00
Apertura massima	mm	45	60	75
Lunghezza totale	mm	310	410	570
Peso	kg	0,8	1,5	2,7



Tipo con ganasce ad «S» a 45° - DIN 5234

Per tubi fino a Ø	pollici	1/2	1	1 1/2	2	3
Codice	B 2354	0012	0001	0112	0002	0003
B 2354	Cad. €	80,00	75,00	109,00	171,00	318,00
Apertura massima	mm	35	42	60	70	100
Lunghezza totale	mm	245	320	420	540	680
Peso	kg	0,5	0,8	1,5	2,7	4,4

Tipo con ganasce a 90° - DIN 5234

Per tubi fino a Ø	pollici	1	1 1/2	2	3	4
Codice	B 2355	0001	0112	0002	0003	0004
B 2355	Cad. €	75,00	100,00	153,00	306,00	403,00
Apertura massima	mm	42	60	70	110	130
Lunghezza totale	mm	310	420	560	650	750
Peso	kg	0,8	1,4	2,6	3,4	4,9

Tipo con ganasce a 45° - DIN 5234 - Particolarmente adatti per pezzi piatti

Per tubi fino a Ø	pollici	1	1 1/2	2
Codice	B 2356 0001	B 2356 0112	B 2356 0002	
B 2356	Cad. €	77,00	105,00	163,00
Apertura massima	mm	42	60	70
Lunghezza totale	mm	320	430	570
Peso	kg	0,8	1,4	2,6

Tipo con regolazione automatica dell'apertura direttamente sul pezzo tramite pulsante

Autoserante, nessuno slittamento sul pezzo in lavorazione e minimo impiego di forza

Con ganasce ad «S» a 45°

Per tubi fino a Ø	pollici	1	1 1/2	2
Codice	B 2358 0001	B 2358 0112	B 2358 0002	
B 2358	Cad. €	84,00	121,00	191,00
Apertura massima	mm	42	60	70
Lunghezza totale	mm	330	420	560
Peso	kg	0,9	1,5	2,4

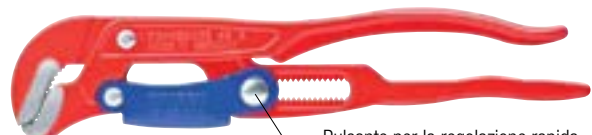
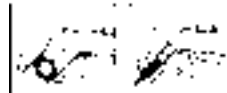
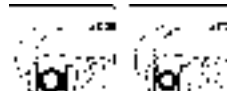
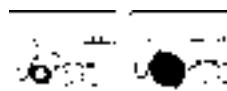

Pulsante per la regolazione rapida dell'apertura



Pinze regolabili per tubi e dadi - Cobra® → B 7 pag. 233

ABC TOOLS Giratubi a catena

Mod. «Americano»

Interamente in acciaio forgiato, con ganasce temperate, doppie reversibili

Per tubi Ø max.	pollici	2 1/2	4	6	8	12
Codice	B 2368	0212	0004	0006	0008	0012
B 2368	Cad. €	226,00	312,00	535,00	684,00	1.256,00
Per tubi Ø minimo	pollici	1/4	3/4	1	1 1/2	2
Lunghezza totale	mm	750	980	1180	1340	1660
Peso	kg	5,6	7,6	9,8	12,7	23,6
	pz.	1	1	1	1	1



B
7

Catene speciali di ricambio, in acciaio temperato ad alta resistenza

Per tubi Ø max.	pollici	2 1/2	4	6	8	12
Codice		B 2370 0212	B 2370 0004	B 2370 0006	B 2370 0008	B 2370 0012
B 2370	Cad. €	65,00	85,00	250,00	304,00	420,00
Lunghezza totale	mm	450	565	805	1010	1410



In acciaio forgiato al cromo-vanadio

Per tubi con Ø pollici 3/8÷4

Lunghezza totale 300 mm - Peso 0,9 kg

Codice B 2376 1000	B 2376/1	Cad. €	66,50		1
---------------------------	-----------------	--------	--------------	--	---



Catena di ricambio in acciaio temperato - Lunghezza totale 420 mm

Codice B 2376 2000	B 2376/2	Cad. €	52,50		1
---------------------------	-----------------	--------	--------------	--	---



ABC TOOLS Giratubi

Mod. «Stillson»

In acciaio speciale forgiato

Ganasce in acciaio temperato

Impugnatura verniciata - Regolazione istantanea

Lunghezza totale	mm	250	300	350	450	600	900
Codice	B 2380	0250	0300	0350	0450	0600	0900
B 2380	Cad. €	41,80	47,80	56,50	79,00	126,00	312,00
Per tubi fino a Ø	pollici	1	1 1/4	1 1/2	2	2 1/2	3 1/2
Per tubi fino a Ø	mm	35	43	49	61	77	103
Peso	kg	0,6	0,7	1,1	1,8	3,2	5,8
	pz.	6	6	6	6	1	1



Mod. «Americano»

Ganasce in acciaio temperato

La ganasce mobile è graduata per la preselezione di apertura, quella fissa è intercambiabile

Esecuzione in acciaio forgiato

Lunghezza totale	mm	200	250	300	350	450	600	900
Codice	B 2384	0200	0250	0300	0350	0450	0600	0900
B 2384/0	Cad. €	36,60	45,60	52,50	61,00	86,50	139,00	303,00
Per tubi fino a Ø	pollici	1	1 1/2	2	2	2 1/2	3	5
Per tubi fino a Ø	mm	35	49	61	61	77	90	141
Peso	kg	0,3	0,8	1,2	1,6	2,6	4,4	8,7
	pz.	6	6	6	6	6	1	1



In acciaio forgiato

Esecuzione in lega leggera di alluminio

Particolarmente adatti per la loro leggerezza (circa il 40% in meno di quelli in acciaio), per lavori continuati e in luoghi di difficile accesso

Lunghezza totale	mm	350	450	600	900	1200
Codice		B 2386 0350	B 2386 0450	B 2386 0600	B 2386 0900	B 2386 1200
B 2386	Cad. €	88,00	107,00	166,00	333,00	640,00
Per tubi fino a Ø	pollici	2	2 1/2	3	5	6
Per tubi fino a Ø	mm	61	77	90	141	167
Peso	kg	0,9	1,6	2,5	5,2	8,7
	pz.	6	6	1	1	1



In lega leggera di alluminio



Giratubi antiscintilla → M 7 pag. 908

REED Tagliatubi a cerniera per acciaio

In ghisa acciata

Con rotelle specifiche sono adatti anche per ghisa, ferro dolce ed alcuni tipi di acciaio inox

Apertura a cerniera per facilitare l'inserimento del tubo

Si utilizzano con movimento oscillatorio 90°÷110°

Di facile impiego anche in luoghi di difficile accesso e **su tubi in opera**

Bastano 10 cm di spazio

Con **arco chiuso di 360°** per trasmissione di elevati momenti di forza e con guida di scorrimento per taglio netto e preciso

Completati di 4 rotelle per acciaio, intercambiabili

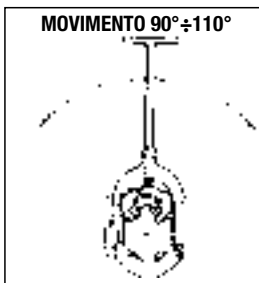

Per tubi fino Ø	pollici	2 1/2	4	6	8	12
Codice		B 2407 1212	B 2407 1004	B 2407 1006	B 2407 1008	B 2407 1012
B 2407/1	Cad. €	a richiesta	a richiesta	a richiesta	a richiesta	a richiesta
Per tubi Ø min.	pollici	1	2	4	6	8
Per tubi	mm	32÷76	60÷125	114÷182	168÷240	219÷356
Lunghezza totale	mm	419	559	711	813	864
Modello		H2 1/2S	H4S	H6S	H8S	H12S
Peso	kg	3,6	6,3	10	13	18

Rotelle di ricambio

Per acciaio

Per tubi fino Ø	pollici	2 1/2	4	6	8*
Codice		B 2407 2212	B 2407 2004	B 2407 2006	B 2407 2008
B 2407/2	Cad. €	36,00	60,70	62,50	62,50
Ø est. x spess. x foro	mm	31,5x19x8,7	41,3x19x8,7	41,5x19x8,9	49x19x9,5
Modello		HS2 1/2	HS4	HS6	HS8

Per ghisa sferoidale

Per tubi fino Ø	pollici	2 1/2	4	6*
Codice		B 2407 3212	B 2407 3004	B 2407 3006
B 2407/3	Cad. €	36,80	59,70	62,50
Ø est. x spess. x foro	mm	25,8x19x9,5	35,8x19x8,7	46x19x9,5
Modello		2RBCI	HI4	HI6

Per tubi di acciaio a FORTE spessore

Per tubi fino Ø	pollici	2 1/2	4	6	8*
Codice		B 2407 4212	B 2407 4004	B 2407 4006	B 2407 4008
B 2407/4	Cad. €	68,70	104,10	104,10	112,50
Ø est. x spess. x foro	mm	35x19x8,7	41,6x19x8,7	46x19x9,5	48,7x19x9,5
Modello		HX2 1/2	HX4	HX6	HX8

* Adatta anche per tagliatubi da 12"

REED Tagliatubi a rotazione per acciaio

Adatti per il taglio di **tubi di acciaio e acciaio inox a grande diametro, in opera posti in cunicoli, scavi, ecc.**

Con rotelle specifiche sono adatti anche per ghisa e ferro dolce

Leva lunga per l'applicazione di elevati momenti di forza

Utilizzabili in luoghi di difficile accesso

Si usano con movimento oscillatorio 45°÷60°

Non provocano scintille e pertanto possono essere impiegati

anche in luoghi con pericolo d'incendio nonché sott'acqua

Completati di 4 rotelle intercambiabili per acciaio

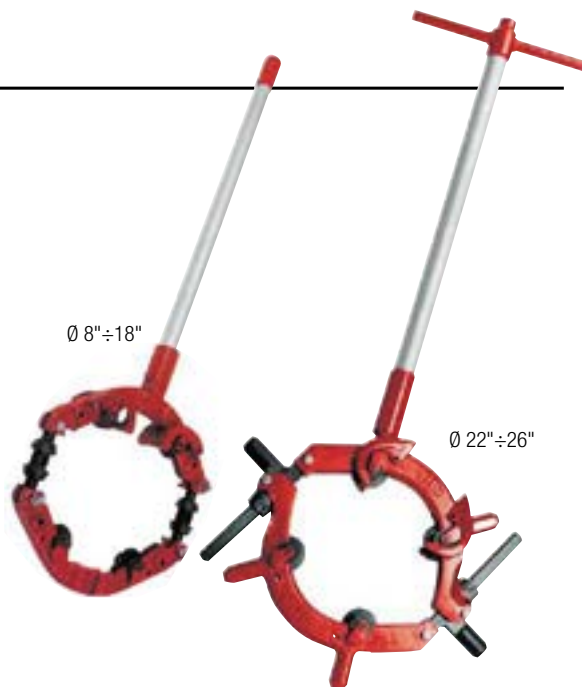
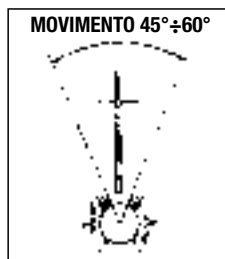

Per tubi fino Ø	pollici*	8	14	18	22	26
Codice		B 2408 1008	B 2408 1014	B 2408 1018	B 2408 1022	B 2408 1026
B 2408/1	Cad. €	a richiesta	a richiesta	a richiesta	a richiesta	a richiesta
Per tubi Ø minimo	pollici	6	10	16	20	24
Per tubi Ø	mm	159÷246	266÷358	368÷462	476÷572	584÷660
Lunghezza totale	mm	1880	1981	2134	2667	2794
Peso	kg	24	29	35	44	52
Modello		LCRC8S	LCRC12S	LCRC16S	RC20S	RC24S

* Tubi di acciaio - Per tubi di ghisa calcolare circa 2" in meno (eccetto quello da 8")

Rotelle di ricambio per tagliatubi B 2408/1 - Dimensioni 73,1x19x9,5 mm

B 2408/2 - Per tubi di acciaio e acciaio inossidabile - INOX

B 2408/3 - Per ghisa sferoidale

Codice B 2408 2000	B 2408/2	Cad. €	163,30		1
Codice B 2408 3000	B 2408/3	Cad. €	149,00		1

B 2408/2

B 2408/3

Tagliatubi per tubi di acciaio



In ghisa malleabile

Dispositivo di guida a molla del tubo per un taglio perfettamente in asse ed allineato sulle **4 rotelle per acciaio**, anche su tubi corrosi. Particolarmente adatto per effettuare tagli anche su tubi in opera con movimento compreso tra 90° e 140°

Impugnatura corta per una migliore stabilità e un taglio a 90°

Per tagliare tubi Ø 1/2"±2" - Lunghezza totale 360 mm



Codice B 2410 1002	B 2410/1	Cad. €	704,00		1
--------------------	-----------------	--------	---------------	--	---

Rotelle di ricambio per acciaio per tagliatubi B 2410/1 - Dimensioni 30,8x19x8,6 mm

Codice B 2410 2002	B 2410/2	Cad. €	30,20		1
--------------------	-----------------	--------	--------------	--	---



In acciaio forgiato - Con 1 rotella per acciaio e acciaio inossidabile e 2 rulli di guida

Con sistema di cambio rapido della rotella senza l'impiego di utensili

Per tubi Ø	pollici	1/8÷1 1/4	1/8±2	1 1/4÷4•
Codice		B 2414 0114	B 2414 0002	B 2414 0004
B 2414	Cad. €	98,50	140,00	319,00
Lunghezza totale	mm	275	380	510
Dimensioni rotelle	mm	25x14x12	31x19x9	41x28x9

• In ghisa sferoidale

Rotelle di ricambio per acciaio e acciaio inossidabile per tagliatubi B 2414

Per tubi Ø max.	pollici	1 1/4	2	4
Codice		B 2414 1114	B 2414 1002	B 2414 1004
B 2414/1	Cad. €	6,75	8,60	15,60
	pz.	20	20	10



Cesoia per tubi di rame

In acciaio speciale indurito - Esecuzione brunita

Per il taglio di tubi sottili in rame fino a Ø 2,5 mm

Ideale per interventi su impianti di climatizzazione e elettrodomestici

Impugnature rivestite in resina sintetica

Con apertura a molla e fermo di chiusura - Lunghezza totale 140 mm

Codice B 2416 0000	B 2416	Cad. €	12,50		1
--------------------	---------------	--------	--------------	--	---



Tagliatubi per tubi di rame

Corpo in pressofusione di zinco, verniciatura a fuoco

Adatti anche per ottone, lega leggera, resina dura, PVC, tubi in acciaio a spessore sottile

Con sistema di cambio rapido della rotella senza l'impiego di utensili

Tipo con 1 rotella e 2 rulli di guida

Gr. 3÷25: modello tascabile, adatto per il taglio di tubi di piccole dimensioni in posti di difficile accesso

Per tubi Ø esterno	mm	3÷16	3÷25	3÷35
Codice		B 2420 1016	B 2420 1025	B 2420 1035
B 2420/1	Cad. €	18,10	21,80	22,50
Lunghezza totale	mm	60	60	165
Dimensioni delle rotelle	mm	19x5x4,9	19x5x4,9	19x5x4,9



Ø 3÷25 mm



Ø 3÷35 mm

Tipo telescopico con 2 o 4 rulli di guida

Completi di 1 rotella per rame e coltello sbavatore

Gr. 3÷35: con lama di ricambio nell'impugnatura

Gr. 6÷76: con regolazione rapida dell'apertura tramite pulsante a scatto e lama di ricambio nell'impugnatura

Gr. 50÷170: con regolazione rapida dell'apertura tramite pulsante a scatto e guida telescopica con ritorno a molla

Completi di un terzo rullo, regolabile in 2 posizioni, che consente una guida migliore durante il taglio su tubi di grosso diametro

Per tubi Ø esterno	mm	3÷35	6÷76	50÷127	100÷170
Codice		B 2420 2030	B 2420 2076	B 2420 2127	B 2420 2170
B 2420/2	Cad. €	47,00	91,50	167,00	181,00
N° dei rulli		4	4	2+1	2+1
Dimensioni delle rotelle	mm	19x5x4,9	19x6,2x4,9	25x11x8	25x11x8



Ø 3÷35 mm



Ø 6÷76 mm



Ø 50÷170 mm

Rotelle di ricambio per tagliatubi B 2420/1, B 2420/2 e B 2421 - 5 pz.

Per tagliatubi	grandezza	25÷35	76	127 e 170
Codice		B 2420 4025	B 2420 4076	B 2420 4127
B 2420/4	Cad. €	3,10	3,10	6,20
Dimensioni delle rotelle	mm	19x5x4,9	19x6,2x4,75	25x11x8
	pz.	10	10	5



Tagliatubi per tubi di scarico → C 0 pag. 298

Tagliatubi per tubi di acciaio inossidabile

Con sistema di cambio rapido della rotella senza l'impiego di utensili

ABC TOOLS - Esecuzione professionale

Corpo in pressofusione di zinco, verniciatura a fuoco

Completati di rotelle e rulli scorrevoli su cuscinetti ad aghi, adatti per un migliore scorrimento e scivolamento sul tubo durante le operazioni di taglio - Con 2 rotelle (1 nell'impugnatura)

Gr. 3÷30: con 2 rulli di guida

Gr. 3÷35 e 3÷45: con regolazione rapida del mandrino, 4 rulli di guida e coltello sbavatore

Gr. 6÷67: con regolazione rapida dell'apertura tramite pulsante a scatto, guida telescopica con ritorno a molla, 4 rulli di guida e coltello sbavatore

Per tubi Ø esterno	mm	3÷30	3÷35	3÷45	6÷76
Codice		B 2420 8030	B 2420 8035	B 2420 8045	B 2420 8076
B 2420/8	Cad. €	37,40	67,50	76,00	115,00
Per tubi spess. max.	mm	2,5	2,5	2,5	2,5
Dimensioni delle rotelle	mm	19x5x5	19x5x5	19x5x5	19x6,2x4,85

Rotelle di ricambio per tagliatubi B 2420/8 e B 2421

Confezione da 5 pz.

Per tagliatubi	gr.	3÷30 a 3÷45	6÷76
Codice		B 2420 8135	B 2420 8176
B 2420/81	Cad. €	5,95	6,05

Esecuzione professionale con rotelle e rulli scorrevoli su cuscinetti ad aghi



LENOX

Corpo in pressofusione di zinco, verniciatura a fuoco

Completo di rotelle adatte per rame+alluminio, INOX e PVC

Con regolazione rapida dell'apertura tramite pulsante a scatto, guida telescopica per avanzamento rapido, 4 rulli per una migliore tenuta del tubo e coltello sbavatore retrattile nel corpo

Per tubi Ø	mm	6÷67
Codice		B 2421 0667
B 2421	Cad. €	177,00
Per tubi spess. max.	mm	2 / 2,5 / 6,0



KNIPEX

Corpo in alluminio leggero e resistente, con rulli di guida scorrevoli su cuscinetti ad ago

Rotella in acciaio speciale di alta qualità per cuscinetti a sfere

La **regolazione rapida QuickLock permette di bloccare in posizione il tagliatubi sul tubo da tagliare e di utilizzarlo anche con una sola mano**

Taglia tubi in rame, alluminio e acciaio INOX con spessore max. 2 mm

Cambio rapido della rotella senza l'impiego di utensili

Fornito con sbavatore sostituibile e rotella di ricambio

Per tubi Ø	mm	6÷35	6÷76
Codice		B 2422 1035	B 2422 1076
B 2422/1	Cad. €	112,00	159,00

Rotelle di ricambio per tagliatubi B 2422/1

Codice B 2422 2035	B 2422/2	Cad. €	20,40		1
--------------------	----------	--------	-------	--	---

Sbavatore di ricambio per tagliatubi B 2422/1 gr. 76

Codice B 2422 2176	B 2422/21	Cad. €	12,60		1
--------------------	-----------	--------	-------	--	---



Tagliatubi per tubi di plastica

ABC TOOLS

Corpo in pressofusione di zinco, verniciatura a fuoco

Con regolazione rapida dell'apertura tramite pulsante a scatto

Guida telescopica per l'avanzamento rapido, con ritorno a molla e coltello sbavatore

Utilizzabili anche con rotelle per rame

Gr. 6÷76: con lama di ricambio nell'impugnatura

Gr. 50÷127: con terzo rullo regolabile in 2 posizioni, che consente una guida migliore durante il taglio su tubi di grosso diametro

Per tubi Ø esterno	mm	6÷76	50÷127
Codice		B 2422 3076	B 2422 3127
B 2422/3	Cad. €	103,00	183,00
N° dei rulli		4	2 + 1
Per tubi spess. max.	mm	8,6	16,8
Dimensioni rotelle	mm	45x11x8	30x6,2x4,85

Rotelle di ricambio per tagliatubi B 2422/3 - 5 pz.

Per tagliatubi	gr.	76	127
Codice		B 2422 4076	B 2422 4127
B 2422/4	Cad. €	8,50	18,00



Tagliatubi per tubi di plastica



Corpo in materiale plastico rinforzato con unità portalame in pressofusione di zinco
Lame in acciaio inossidabile - Impugnatura comoda che si adatta alla mano

Taglia in modo rapido, pulito e senza bavature tubi in plastica e manicotti

Adatto per il taglio di:

- **tubi in plastica non rinforzati con Ø 20÷50 mm e spessore max. 2,4 mm**
- **tubi in plastica morbida e con anima in schiuma con Ø 20÷50 mm e spessore max. 3,5 mm**
- **manicotti di tenuta a circa 2-3 mm dal muro**

Con dispositivo di blocco dell'apertura per un trasporto sicuro

Fornito con 2 lame di ricambio

Codice B 2422 5000	B 2422/5	Cad. €	41,80		1
---------------------------	-----------------	--------	--------------	--	---



B
7



Corpo in materiale plastico rinforzato con fibra di vetro

Lama reversibile con 2 taglienti in acciaio speciale di alta qualità per cuscinetti a sfere

Rulli di guida autoregolanti scorrevoli su cuscinetti a sfere per un migliore scorrimento e scivolamento sul tubo durante le operazioni di taglio

Per tagliare e smussare tubi di scarico domestici in plastica con Ø max. 50 mm in un'unica operazione

Taglio netto e pulito, non è necessaria nessuna sbavatura riducendo possibili danni alla guarnizione

Taglia anche tubi ad alte temperature e altri tubi in plastica con Ø 32, 40 o 50 mm e spessore fino a 2,4 mm

La chiara visuale del punto di taglio consente un facile posizionamento del tubo

Lama caricata a molla: esercita la corretta pressione durante il taglio e quindi non necessita regolazione

Cambio rapido della lama senza l'impiego di utensili

Lunghezza totale 202 mm - Peso 140 g

Codice B 2422 6050	B 2422/6	Cad. €	78,00		1
---------------------------	-----------------	--------	--------------	--	---

B 2422/7 - Lama di ricambio per B 2422/6 - Dimensioni 25x10x6 mm

B 2422/8 - Perno di bloccaggio per lame B 2422/7

Codice B 2422 7050	B 2422/7	Cad. €	20,20		1
---------------------------	-----------------	--------	--------------	--	---

Codice B 2422 8050	B 2422/8	Cad. €	14,00		1
---------------------------	-----------------	--------	--------------	--	---

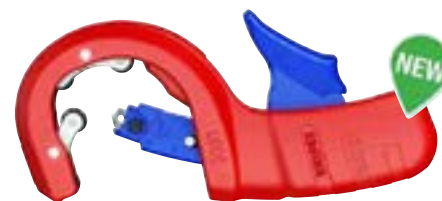

B 2422/7



B 2422/8



Corpo in pressofusione di zinco, verniciatura a fuoco

Con apertura tramite pulsante a scatto e guida telescopica per avanzamento rapido

Con rotella per plastica

Per tubi Ø esterno	mm	3÷33**	6÷42**	6÷67**	10÷90
Codice		B 2423 1033	B 2423 1042	B 2423 1067	B 2423 1090
B 2423/1	Cad. €	a richiesta	a richiesta	a richiesta	a richiesta
Lunghezza	mm	152	165	203	279
Modello		TC1QP	TC1.6Q	TC2QP	TC3QP
Per tubi Ø esterno	mm	48÷114	63÷125	102÷168	159÷254***
Codice		B 2423 1114	B 2423 1125	B 2423 1168	B 2423 1254
B 2423/1	Cad. €	a richiesta	a richiesta	a richiesta	a richiesta
Lunghezza	mm	305	330	381	660
Modello		TC4QP	TC5QP	TC6QP	TC8QP

** Con coltello sbavatore

*** Con 1 rotella B 2423/2 gr. 168 per il taglio di tubi con spessore fino a 17,5 mm, oltre questo spessore si deve utilizzare il coltello con avanzamento a vite in dotazione

NON SI DEVONO USARE CONTEMPORANEAMENTE la rotella ed il coltello

Per l'impiego della rotella è necessario togliere l'arco di guida contrapposto al coltello

Rotelle di ricambio per plastica ed ABS

Per tagliatubi	gr.	33÷67	90÷168	168÷254
Codice		B 2423 2033	B 2423 2090	B 2423 2168
B 2423/2	Cad. €	41,30	36,20	76,10

Rotelle supplementari per tagliatubi B 2423/1

B 2423/3 - Per PVC

B 2423/4 - Per **plastica a FORTE** spessore

B 2423/5 - Per **rame, alluminio, ottone ed acciai sottili**

B 2423/55 - Per **acciaio inossidabile - INOX**

Per tagliatubi	gr.	33÷67	90÷168	168÷254
Codice		B 2423 3033	B 2423 3090	B 2423 3168•
B 2423/3	Cad. €	35,30	36,20	40,90
Codice		—	—	B 2423 4168•••
B 2423/4	Cad. €	—	—	57,40
Codice		B 2423 5033	B 2423 5090••	—
B 2423/5	Cad. €	20,60	31,80	—
Codice		B 2423 5533	B 2423 5590••	—
B 2423/55	Cad. €	24,00	34,80	—

• Adatte anche per tubi di PVC a forte spessore

•• Per tagliatubi gr. 90 ÷ 254 - ••• Per tagliatubi gr. 168



Tagliatubi per tubi corrugati

KNIPLEX - Mod. TwistCut

Corpo in resina sintetica rinforzato con fibra di vetro con morbida zona di presa

Taglienti ulteriormente temperati ad induzione

Adatto per il taglio di tubi corrugati con Ø 13÷32 mm, senza danneggiare i cavi o tubi interni

Lame con guida laterale per tagli precisi e per protezione da infortuni

Con dispositivo per spelare cavi 0,2 - 0,3 - 0,8 - 1,5 - 2,5 - 4,0 mm²

Lunghezza della profondità di spelatura stampata sull'interno del corpo, leggibile per ambidestri

Codice B 2423 6500	B 2423/65	Cad. €	55,50		1
--------------------	------------------	--------	--------------	---	---



ABC TOOLS

Con doppia modalità di taglio del tubo corrugato: longitudinale e trasversale

Corpo in pressofusione di magnesio

Le lame sono posizionate internamente per evitare lesioni all'operatore o eventuali danni accidentali alle stesse

Sistema di guida del tubo in grado di garantirne il perfetto posizionamento durante il taglio

Per tubi con Ø 45 mm - Lunghezza totale 133 mm

Codice B 2423 6800	B 2423/68	Cad. €	39,20		1
--------------------	------------------	--------	--------------	---	---



ABC TOOLS

Tagliatubi per tubi flessibili di plastica

Corpo in pressofusione di magnesio

Lama trapezoidale e rivestita in Teflon ad avanzamento semplice

Con levetta di bloccaggio

Gr. 28: con perno con cuscinetti ad aghi e impugnatura bicomponente antiscivolo

Per tubi con Ø max	mm	14	22	28
Codice		B 2423 7014	B 2423 7022	B 2423 7028
B 2423/7	Cad. €	30,00	35,10	49,70
Lunghezza totale	mm	130	170	185



Lame di ricambio per B 2423/7

Per tagliatubi	gr.	14	22	28
Codice		B 2423 7114	B 2423 7122	B 2423 7128
B 2423/71	Cad. €	14,60	16,60	18,70

ABC TOOLS

Tagliatubi per tubi multistrato

Corpo in pressofusione di magnesio con impugnatura bicomponente antiscivolo

Lama rivestita al Teflon con geometria speciale **per il taglio di tubi fino al Ø 26 mm (1")**

Con **4 rulli scorrevoli su cuscinetti a sfere**, per una migliore rotazione e scivolamento del tubo durante le operazioni di taglio

Sistema di taglio integrato nell'impugnatura con 4 lame a 3 taglienti rivestite

al teflon, adatto per rimuovere il rivestimento esterno di tubi corrugati con

Ø 18÷35 mm senza danneggiare il tubo interno

Con levetta di bloccaggio

Lunghezza totale mm 185 mm



Codice B 2423 7526	B 2423/75	Cad. €	74,50		1
--------------------	------------------	--------	--------------	---	---



Lame di ricambio per tagliatubi B 2423/75

B 2423/76 - Lama principale

B 2423/77 - Lama a 3 taglienti - In confezione da 4 pz.

Codice B 2423 7600	B 2423/76	Cad. €	21,80		1
Codice B 2423 7700	B 2423/77	La cf. €	21,80		1



Cesoie per tubi di plastica

KNIPLEX

Corpo e manici in resina sintetica rinforzata con fibra di vetro

Lama a punta in acciaio speciale temperato ad olio, intercambiabile,

adatta per effettuare tagli su tubi a spessore ridotto in plastica

rigida e flessibile rinforzata con fibre in gomma **fino al Ø 25 mm (1")**,

in maniera netta e precisa senza successive operazioni di sbavatura

Con molla di apertura  e levetta di bloccaggio

Lunghezza totale 185 mm

Codice B 2423 8000	B 2423/8	Cad. €	78,00		1
--------------------	-----------------	--------	--------------	---	---



Lama di ricambio per B 2423/8

Codice B 2423 8100	B 2423/81	Cad. €	26,50		1
--------------------	------------------	--------	--------------	---	---



Cesoie per tubi di plastica

ABC TOOLS

Corpo in lega di alluminio

Lama in acciaio inossidabile, durezza ca. 56-58 HRc

Adatte per tagliare **tubi e canaline in PVC e CPVC**, gomma, resina sintetica, ecc.

Avanzamento della lama a cremagliera - Con sbavatore incluso nella lama e fermo di chiusura

Gr. 43: con base di appoggio per il taglio di canaline

Per tubi Ø max.	mm	27	43	63
Codice		B 2424 1027	B 2424 1043	B 2424 1063
B 2424/1	Cad. €	39,50	53,00	208,00
Lunghezza totale	mm	190	260	430

Lame di ricambio

Per cesoie	gr.	27	43	63
Codice		B 2424 2027	B 2424 2043	B 2424 2063
B 2424/2	Cad. €	12,80	14,90	81,00



B
7

ABC TOOLS

Corpo in pressofusione di magnesio

Impugnatura con morbido riporto in gomma antiscivolo

Avanzamento della lama a cremagliera

Lama in acciaio inossidabile rivestita al Teflon, a cambio rapido senza l'impiego di utensili

Per il taglio preciso e senza sbavature, anche con una sola mano, di **tubi in PVC, PP, PE, PEX, PPR, PVDF, MLP/MSR, VPE, CPVC con Ø max. 63 mm**

Zona di appoggio del tubo regolabile per adattarsi a tubi con Ø fino a 50 mm

Lunghezza totale 280 mm

Codice B 2424 2563	B 2424/25	Cad. €	125,00		1
---------------------------	------------------	--------	---------------	--	---

Lama di ricambio per B 2424/25

Codice B 2424 2663	B 2424/26	Cad. €	56,00		1
---------------------------	------------------	--------	--------------	--	---



KNIPEX

Tipo a pistola con corpo in lega di alluminio, verniciato

Lama in acciaio speciale temperato ad olio, intercambiabile e retrattile a scatto tramite pulsante

Esecuzione compatta, stabile, robusta e leggera, con manici ergonomici

Per il taglio senza sbavature di **tubi in PVC, PP, PE, PEX, PBT, PVD con Ø 6÷35 mm**, anche con una sola mano

Minimo sforzo tramite speciale geometria dei taglienti, l'ottimo rapporto di trasmissione e l'avanzamento graduale a cricchetto della lama

Con molla di apertura - Lunghezza totale 185 mm

Codice B 2424 3000	B 2424/3	Cad. €	92,50		1
---------------------------	-----------------	--------	--------------	--	---

Lama di ricambio per B 2424/3

Codice B 2424 4000	B 2424/4	Cad. €	39,40		1
---------------------------	-----------------	--------	--------------	--	---



KNIPEX

Corpo in acciaio elettrico al cromo-vanadio, temperato ad olio

Lama intercambiabile in acciaio speciale per utensili, temperata ad olio

Manici ergonomici rivestiti in materiale bicomponente

Fermo di chiusura e molla di apertura per un trasporto sicuro

Per il **taglio di tubi multistrato e in plastica fino a Ø 26 mm e anche per tubi compositi con spessore dello strato di alluminio maggiorato** (ad es. Geberit Mepla)

Forza di taglio ridotta fino al 60%: la lama girevole consente di effettuare il taglio ruotando o il tubo o in alternativa la cesoia e di ottenere tagli con minimo sforzo e deformazione ridotta - Ampio supporto in plastica per tagli perfetti ad angolo retto

Lunghezza totale 210 mm - Peso 390 g

Codice B 2424 5500	B 2424/55	Cad. €	178,00		1
---------------------------	------------------	--------	---------------	--	---

Lama di ricambio per B 2424/55 - Con vite per il montaggio

Codice B 2424 5600	B 2424/56	Cad. €	58,50		1
---------------------------	------------------	--------	--------------	--	---



KNIPEX

Corpo in acciaio al cromo-vanadio, bonificato e temperato ad olio

Lama in acciaio speciale temperato ad olio, intercambiabile, con avanzamento a cricchetto

Manici ergonomici rivestiti in materiale bicomponente

Taglia senza deformazione **tubi in resina sintetica e multistrati con**

Ø 26÷46 mm, (p.es. Geberit Mepla PE) anche con anima in alluminio

Minimo sforzo tramite speciale geometria dei taglienti, l'ottimo rapporto

di trasmissione e l'avanzamento graduale a cricchetto della lama

Con molla di apertura - Lunghezza totale 210 mm

Codice B 2424 6000	B 2424/6	Cad. €	147,00		1
---------------------------	-----------------	--------	---------------	--	---

Lama di ricambio per B 2424/6

Codice B 2424 6100	B 2424/61	Cad. €	56,00		1
---------------------------	------------------	--------	--------------	--	---



Cesoie multiuso → B 9 pag. 276

In acciaio speciale temprato, brunito

Impugnatura in fibra di vetro

Adatto per tubi multistrato

Ricalibra il Ø interno del tubo dopo il taglio e ne consente la sbavatura per evitare successive rotture dell'O-ring

Sezione conica adatta per Ø 16x2,25 - 20x2,25 - 26x3 - 32x3 mm

Codice B 2424 8000	B 2424/8	Cad. €	112,00		1
--------------------	-----------------	--------	---------------	--	---



Curvatubi per tubi di rame

Adatti per curvare tubi fino a 180° - Con indicazione del grado di curvatura sulla matrice (0°÷180°)

Tipo in monoblocco in fusione di alluminio, con trattamento antiruggine ad alto spessore

Con matrice fissa e scala graduata sull'impugnatura

Per tubi di rame, ottone ed alluminio ricotti e di acciaio sottile con spessore max. 1 mm

Utilizzabili anche su morse da banco

Per tubi Ø esterno	mm	12	14	16
Codice		B 2424 9012	B 2424 9014	B 2424 9016
B 2424/9	Cad. €	93,50	116,00	133,00
Raggio di curvatura	mm	36	42	48
Lunghezza totale	mm	300	360	410



Tipo classico, con gancio per bloccare il tubo per facilitare le curve

Per tubi di rame ricotto e acciaio - Corpo leggero in alluminio

Manico mobile con impugnatura in gomma

Con matrice fissa, che consente di effettuare curve e controcurve molto ravvicinate

Per tubi Ø esterno	mm	6	8 (5/16")	10	12	14	15	16 (5/8")
Codice	B 2425 ...	1006	1008	1010	1012	1014	1015	1016
B 2425/1	Cad. €	48,90	54,50	55,50	66,50	94,50	97,00	97,00
Raggio di curvatura	mm	18	24	30	36	47	54	58
Lunghezza totale	mm	285	320	355	345	435	435	485



Tipo universale in materiale composito - Per tubi di rame ricotto e acciaio

Leggero e resistente consente di curvare tubi con raggi di curvatura molto piccoli

Con una matrice per 7 diversi diametri da 4 a 10 mm (1/4"÷3/8") per raggi da 15 a 25 mm

Lunghezza totale 290 mm - Peso 0,4 kg

Codice B 2426 0000	B 2426	Cad. €	68,00		1
--------------------	---------------	--------	--------------	--	---

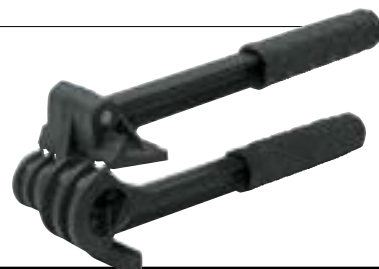

Apparecchi per bordature di tubi

Per tubi di rame ricotto con spessore 0,7 e 1 mm

Tipo per bordature semplici a 45° a diaframma

Apparecchio compatto ideale per lavorare in spazi ristretti

Cono rotante, sfaccettato e cromato

Ganascia con un solo foro a diaframma

Fissaggio autocentrante per tubi in rame con Ø da 4÷16 mm (3/16"÷5/8")

Codice B 2431 1000	B 2431/1	Cad. €	90,00		1
--------------------	-----------------	--------	--------------	--	---



Tipo per bordature a 45°, con frizione

Con sistema di fine corsa a frizione per evitare rotture del colletto del tubo

Cono eccentrico rettificato, per finiture lisce e simmetriche

Per bordare tubi Ø: mm 6 - 8 - 10 - 12 - 16 - 19 / pollici 1/4 - 5/16 - 3/8 - 1/2 - 5/8 - 3/4

Codice B 2431 5000	B 2431/5	Cad. €	198,00		1
--------------------	-----------------	--------	---------------	--	---



Tipo per bordature semplici a 90°

Apparecchio con ganascia in acciaio tranciato, zincata

Corpo in acciaio forgiato, verniciato - Cono temperato - Per tubi in millimetri

Con fori per tubi Ø 4 - 4,75 - 6 - 8 - 10 - 12 - 14 mm

Codice B 2432 1000	B 2432/1	Cad. €	97,00		1
--------------------	-----------------	--------	--------------	--	---



ABC TOOLS Apparecchi per bordature di tubi

Per tubi di rame ricotto con spessore 0,7 e 1 mm

Tipo per bordature semplici a 90°

Adatto anche per tubi di acciaio sottile e metalli leggeri
 Con matrici stellari rotanti per l'esecuzione di bordature a 90° fino al Ø 16 mm
 Chiusura a pinza per bloccaggio delle matrici
 Corpo in lamiera di acciaio brunita, cono temperato
 Per bordare tubi Ø: mm 4,75 - 6 - 8 - 10 - 12 - 16 / pollici 3/16 - 1/4 - 5/16 - 3/8 - 1/2 - 5/8

Codice B 2433 0000	B 2433	Cad. €	49,00		1
--------------------	---------------	--------	--------------	--	---

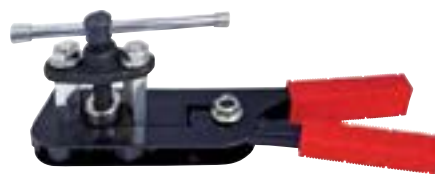

Tipo per bordature doppie su tubi di rame con spessore 0,7 e 1 mm

Assortimento in cassetta di lamiera verniciata dimensioni 325x140x50h mm composto da:
 1 apparecchio bordatubi per bordi a 90°
 1 ganaschia in acciaio con fori per tubi con Ø 4 - 4,75 - 6 - 8 - 10 - 12 - 14 mm
 1 tagliatubi per tubi di rame con Ø 3÷35 mm
 7 punzoni per bordature doppie per tubi Ø 4 - 4,75 - 6 - 8 - 10 - 12x - 14 mm

Codice B 2433 9000	B 2433/9	Cad. €	209,00		1
--------------------	-----------------	--------	---------------	--	---



ABC TOOLS Frese per sbavare tubi di rame

Tipo con corpo di resina sintetica, coltelli in acciaio

Per sbavature **interne ed esterne** di tubi di rame Ø 3÷42 mm (1 1/2") o leghe leggere da bordare

Codice B 2439 0000	B 2439	Cad. €	14,50		1
--------------------	---------------	--------	--------------	--	---



Tipo con corpo in alluminio, coltelli in acciaio temprato

Per sbavature interne ed esterne di tubi di rame, alluminio, plastica, acciaio ed INOX

Per sbavature Ø	mm	8÷35	10÷56
Codice		B 2440 0835	B 2440 1056
B 2440	Cad. €	96,50	109,00



Sbavatori → F 8 pag. 615



ABC TOOLS Chiave per valvole di radiatori

In acciaio al cromo-vanadio, ricavato dal pieno, temperato e zincato - Ad elevata robustezza
 A gradini, per montaggio e smontaggio valvole di radiatori, flange di ritengo incassate su elementi radianti, prolungher per radiatori, ecc.

Attacco di manovra ■ 1/2" con sfera di tenuta, per impiego con leva a cricchetto
 Per codoli UNI da 3/8" a 1" - Lunghezza totale 95 mm

Codice B 2441 1000	B 2441/1	Cad. €	19,80		1
--------------------	-----------------	--------	--------------	--	---

Assortimento composto da:

1 chiave B 2441/1 per codoli UNI e 1 chiave a cricchetto A 3116/6 con attacco ○ da 1/2" (12,5 mm)

Codice B 2441 4000	B 2441/4	Cad. €	69,00		1
--------------------	-----------------	--------	--------------	--	---

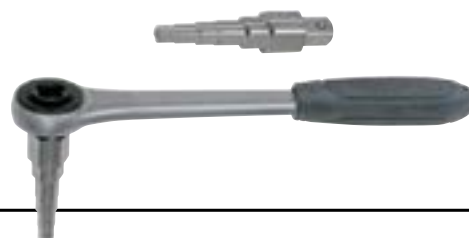

Cricchetti per valvole di radiatori

In acciaio al cromo-vanadio, esecuzione cromata
Attacco ○ 16 mm - Lunghezza totale 400 mm

Codice B 2535 0016	B 2535	Cad. €	89,50		1
--------------------	---------------	--------	--------------	--	---



ABC TOOLS Chiavi per gruppi di elementi radiatori

Con attacco di manovra ■ da 18 mm - Per il serraggio dei nipples

B 2442/1 - Per raccordi da 1"

B 2442/2 - Per raccordi da 1 1/4"

Lunghezza totale	mm	500	800	1000
Codice		B 2442 1500	B 2442 1800	B 2442 1999
B 2442/1	Cad. €	15,40	19,30	20,60
Codice		B 2442 2500	B 2442 2800	—
B 2442/2	Cad. €	17,80	20,20	—



Chiavi per valvole → A 8 pag. 108

ABC TOOLS Leva per chiavi per gruppi di elementi radiatori

In acciaio speciale - Impugnatura rivestita in gomma - Lunghezza totale 445 mm
Con attacco di manovra ○ da 18 mm, adatta per chiavi B 2442/1 e B 2442/2

Codice B 2442 4000	B 2442/4	Cad. €	20,30		1
--------------------	-----------------	--------	--------------	--	---



Chiavi per usi speciali → A 8 pag. 107

Curvatubi manuali a leva

Conformi alle Direttive 89/37/CEE, 2006/42/CEE e norma UNI 10893

Per curvare tubi di rame fino a 90° - Con matrici in alluminio pressofuso, intercambiabili

Adatti anche per curvare tubi di rame ricotto rivestito, multistrato e di acciaio dolce

Corpo in alluminio pressofuso con impugnatura in gomma antiscivolo

Rapida regolazione al diametro da curvare tramite sistema di calcolo della geometria della curva

Avanzamento meccanico, graduale a cremagliera - Ritorno automatico a molla

Fornito in cassetta di resina sintetica, dimensioni LxPxh 320x180x120 mm con matrici

B 2493 - Con **7 matrici** per tubi **Ø 10 - 12 - 14 - 16 - 18 - 20 - 22 mm**

B 2493/5 - Con **5 matrici** per tubi **Ø 3/8" - 1/2" - 5/8" - 3/4" - 7/8"** e una per curvare tubi con rivestimento isolante morbido utilizzati per il condizionamento

Codice B 2493 0000	B 2493	Cad. €	339,00		1
Codice B 2493 5000	B 2493/5	Cad. €	530,00		1

Matrici per tubi in millimetri

Per tubi Ø	mm	10	12	14	16	18	20	22	26
Codice	B 2493	1010	1012	1014	1016	1018	1020	1022	1026
B 2493/1	Cad. €	20,60	22,00	23,50	24,80	27,60	33,20	40,80	52,50
Raggio di curvatura	mm	35	40	48	58	69	76	88	95
Per tubi diametro	mm	10	12	14	16	18	20	22	26

Matrici per tubi in pollici

Per tubi Ø	pollici	3/8	1/2	5/8	3/4	7/8
Codice		B 2493 8038	B 2493 8012	B 2493 8058	B 2493 8034	B 2493 8078
B 2493/8	Cad. €	33,10	41,50	38,80	44,30	46,70
Raggio di curvatura	mm	35	48	58	69	88



Curvatubi manuali idraulici

Adatti per curvare e raddrizzare tubi Gas fino a 90° a freddo e senza riempimento

Piastra superiore scorrevole ed inferiore con indicazione continua del valore per ogni foro

Con molla di ritorno, che permette un avanzamento controllato del pistone, una curvatura precisa del tubo ed un veloce ritorno del pistone - Pompa idraulica a leva per elevata potenza

Con molla di ritorno, che permette un avanzamento controllato del pistone, una curvatura precisa del tubo ed un veloce ritorno del pistone - Pompa idraulica a leva per elevata potenza

Con 4 matrici per tubi Ø pollici 3/8 - 1/2 - 3/4 - 1

Pompa con pressione 3,5 t - Peso circa 25 kg

Fornito completo di matrici

Codice B 2512 0000	B 2512	Cad. €	1.335,00		1
--------------------	---------------	--------	-----------------	--	---

Con 5 matrici per tubi Ø pollici 3/8 - 1/2 - 3/4 - 1 - 1 1/4

Pompa con pressione 6 t - Peso circa 47 kg

Fornito completo di matrici

Codice B 2513 0000	B 2513	Cad. €	1.619,00		1
--------------------	---------------	--------	-----------------	--	---

Per tubi fino a Ø pollici 2

Con 7 matrici per tubi Ø pollici 3/8 - 1/2 - 3/4 - 1 - 1 1/4 - 1 1/2 - 2

Pompa con pressione 7,5 t - Peso circa 75 kg

Fornito completo di matrici

Codice B 2516 0000	B 2516	Cad. €	2.548,00		1
--------------------	---------------	--------	-----------------	--	---

Con 9 matrici per tubi Ø pollici 3/8 - 1/2 - 3/4 - 1 - 1 1/4 - 1 1/2 - 2 - 2 1/2 - 3

Pompa con pressione 9 t - Peso circa 135 kg

Fornito completo di matrici

Codice B 2518 0000	B 2518	Cad. €	4.075,00		1
--------------------	---------------	--------	-----------------	--	---

Con 10 matrici per tubi Ø pollici 3/8 - 1/2 - 3/4 - 1 - 1 1/4 - 1 1/2 - 2 - 2 1/2 - 3 - 4

Pompa con pressione 12 t - Peso circa 180 kg

Fornito completo di matrici

Codice B 2523 0000	B 2523	Cad. €	a richiesta		1
--------------------	---------------	--------	--------------------	--	---



B 2512



B 2513



B 2516

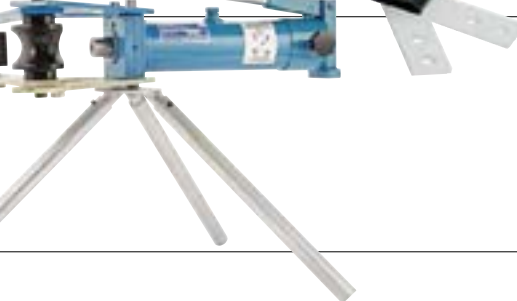

B 2518

Treppiede per B 2516 e B 2518

Il curvatubi si aggancia alla piastra del cavalletto tramite due perni

Dimensioni della piastra di supporto 160x90mm

Lunghezza gambe 500 mm

Peso 6 kg

Codice B 2525 9000	B 2525/9	Cad. €	a richiesta		1
--------------------	-----------------	--------	--------------------	--	---

Matrici di ricambio in ghisa per curvatubi B 2513÷B 2523 (non adatte per B 2516/2)

Per tubi Ø	pollici	3/8	1/2	3/4	1	1 1/4	1 1/2	2	2 1/2	3	3 1/2	4
Codice	B 2525	0038	0012	0034	0001	0114	0112	0002	0212	0003	0312	0004
B 2525	Cad. €	64,50	73,50	95,00	125,00	164,00	215,00	344,00	602,00	774,00	332,00	409,00
Raggio di curvatura	mm	45	55	70	95	135	155	200	300	350	540	600



Morse da banco per tubi

Ganasce dentate, in acciaio forgiato temperato - Esecuzione verniciata

Base con fori per fissaggio a banchi da lavoro

Con robusta guida filettata

Tipo fisso

Telaio e base in lamiera di acciaio

Con ganaschia superiore mobile per assicurare un'ottima presa del tubo

Per tubi fino a Ø	pollici	2	3	4	6
Codice		B 2546 2002	B 2546 2003	B 2546 2004	B 2546 2006
B 2546/2	Cad. €	160,00	266,00	531,00	891,00
Peso circa	kg	6	9	16	38
Altezza totale chiusa	mm	320	400	465	700

Tipo ribaltabile

Telaio in acciaio forgiato temperato, base in lamiera di acciaio

Con gancio di chiusura e ganaschia superiore mobile per assicurare un'ottima presa del tubo

Per tubi fino a Ø	pollici	2	3
Codice		B 2548 1002	B 2548 1003
B 2548/1	Cad. €	298,00	411,00
Peso circa	kg	6,5	10
Altezza totale chiusa	mm	340	360

Tipo a catena

Base in ghisa con supporto a V

Per tubi fino a Ø 2 1/2"

Lunghezza catena 418 mm

Codice B 2549 0000	B 2549	Cad. €	205,00		1
---------------------------	---------------	--------	---------------	--	---

Banchi portatili con morsa per tubi

Con ganasce in acciaio forgiato temperato

Con doppia piastra a 5 fori per curvare a freddo tubi con Ø pollici 1/2 - 3/4 - 1 ed a caldo con

Ø pollici 1 1/4 - 1 1/2

Tipo pieghevole a pedana

Con morsa ribaltabile per facilitare l'introduzione del tubo

Per tubi fino a Ø	pollici	2	3	4
Codice		B 2552 0002	B 2552 0003	B 2552 0004
B 2552	Cad. €	410,00	589,00	973,00
Peso circa	kg	22	28	40

Tipo completamente pieghevole, pedana pieghevole

Con morsa ribaltabile per tubi con Ø fino a **2 pollici**

Peso circa 13 kg

Dimensioni chiuso 1250x280x110 mm

Codice B 2553 0000	B 2553	Cad. €	519,00		1
---------------------------	---------------	--------	---------------	--	---

BROCKHAUS | HEUER Morse parallele da banco

Interamente in acciaio forgiato con ganaschia anteriore scorrevole

Vite di manovra in acciaio temperato, ottimamente protetta contro infiltrazioni di polvere, detriti, ecc.

Il corpo snello della morsa consente il fissaggio laterale di pezzi verticali

Nel corpo sono ricavate le **ganasce per tubi**

Modello «HEUER FRONT»

Ganasce e corpo in unico pezzo - Doppia guida prismatica rettificata, con viti di regolazione

L 3372/0 - Con ganasce intercambiabili a vite (con una faccia zigrinata ed una liscia)

L 3372/1 - Con ganasce fisse

Larghezza ganasce	mm	100	120	140	160	180
Codice		—	L 3372 0120	L 3372 0140	L 3372 0160	—
L 3372/0	Cad. €	—	600,00	801,00	1.103,00	—
Codice		L 3372 1100	L 3372 1120	L 3372 1140	L 3372 1160	L 3372 1180
L 3372/1	Cad. €	341,00	451,00	623,00	854,00	932,00
Apertura massima	mm	125	150	200	225	225
Altezza totale	mm	124	156	192	225	225
Profondità	mm	50	65	80	100	100
Ganasce per tubi	pollici	3/8 ÷ 1 3/16	5/8 ÷ 2 3/16	1 1/16 ÷ 2 3/4	1 1/16 ÷ 4	1 1/16 ÷ 4
Peso circa	kg	4,5	9	16	27	29

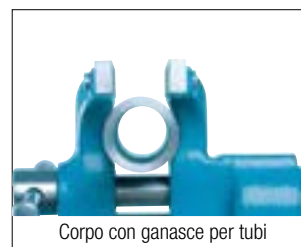

Martelli per carpentieri

ABC TOOLS

Testa in acciaio forgiato temperata e verniciata al forno

Penna a granchio levachiodi e battente liscio lucidato

Modello «Spagna» con manico antisfilamento e incavo di tenuta del chiodo

B 3456 - Con manico in legno di frassino e incavo senza calamita

B 3456/2 - Con manico in legno di frassino e incavo con calamita

Peso	g	300	400	500
Codice		B 3456 0300	B 3456 0400	B 3456 0500
B 3456	Cad. €	13,20	14,40	15,10
Codice		B 3456 2300	B 3456 2400	B 3456 2500
B 3456/2	Cad. €	17,10	18,50	19,30
	pz.	6	6	6

B 3456/3 - Manico tricomponente: gomma antiscivolo, materiale sintetico e anima in fibra di vetro

B 3456/4 - Manico in resina sintetica rinforzata con fibra di vetro

Peso	g	300	400	500
Codice		B 3456 3300	B 3456 3400	B 3456 3500
B 3456/3	Cad. €	25,00	26,10	26,00
Codice		B 3456 4300	—	—
B 3456/4	Cad. €	21,30	—	—
	pz.	6	6	6

Modello «Catania»

Con manico in legno di frassino - Peso 200 g

Codice B 3456 7000	B 3456/7	Cad. €	13,20		6
---------------------------	-----------------	--------	-------	--	---

Manici di ricambio

B 3456/1 - In legno di frassino

B 3456/40 - Tricomponente: gomma antiscivolo, materiale sintetico e anima in fibra di vetro

B 3456/5 - In resina sintetica rinforzata con fibra di vetro

Codice B 3456 1000	B 3456/1	Cad. €	5,20		6
Codice B 3456 4000	B 3456/40	Cad. €	6,90		20
Codice B 3456 5000	B 3456/5	Cad. €	9,55		6



B 3456/2
con incavo di tenuta del chiodo con calamita

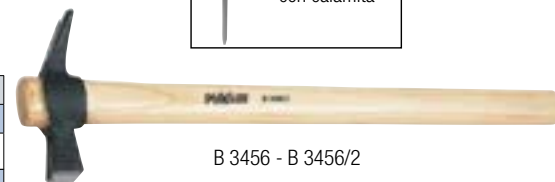

B 3456 - B 3456/2



B 3456/3



B 3456/4



B 3456/1

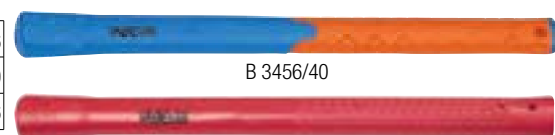

B 3456/40

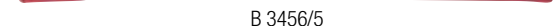

B 3456/5

PICARD

Testa in acciaio forgiato temperata

Punta a due penne levachiodi di diversa lunghezza e battente liscio

Adatti anche per lattonieri e geologi

Con manico anatomico in tubo metallico, rivestito in gomma - DIN 7239

Testa verniciata a forno con incavo di tenuta del chiodo

Con spina per il bloccaggio di sicurezza della testa

Peso con manico 800 g

Codice B 3457 1000	B 3457/1	Cad. €	56,00		12
---------------------------	-----------------	--------	-------	--	----

Con manico anatomico in tubo metallico, rivestito in gomma

Testa verniciata a forno con incavo di tenuta del chiodo con calamita

Peso con manico 800 g

Codice B 3457 2000	B 3457/2	Cad. €	70,00		12
---------------------------	-----------------	--------	-------	--	----

Con manico anatomico in tubo metallico, rivestito in cuoio

Adatto per impiego professionale continuo

L'impugnatura in cuoio assorbe l'umidità e consente una presa sicura

offrendo ottime prestazioni unite ad un minor sforzo durante l'utilizzo

Testa lucida con una punta a penna

Con incavo di tenuta del chiodo **con calamita**

Peso con manico 970 g

Codice B 3457 4000	B 3457/4	Cad. €	186,00		6
---------------------------	-----------------	--------	--------	--	---



Con spina per il bloccaggio della testa



Con incavo di tenuta del chiodo con calamita



Con incavo di tenuta del chiodo con calamita

Testa in alluminio e acciaio forgiato, parzialmente indurita e temperata - DIN 7239

Corpo monoblocco in alluminio estremamente robusto e resistente

Con incavo di tenuta del chiodo con calamita

Impugnatura ergonomica bicomponente e antiscivolo che riduce le vibrazioni

Peso con manico 750 g

Codice B 3457 5000	B 3457/5	Cad. €	376,00		6
---------------------------	-----------------	--------	--------	--	---



Con incavo di tenuta del chiodo con calamita

Martelli per meccanica → C 2 pag. 374

PICARD Martelli scalpellatori

Testa in acciaio forgiato

Con **scalpello liscio larghezza 47 mm** adatto per effettuare scanalature su muri, battente e incavo levachiodi

Manico anatomico in tubo metallico rivestito in gomma

Lunghezza totale 280 mm

Codice B 3458 1000	B 3458/1	Cad. €	55,00		6
--------------------	-----------------	--------	--------------	---	---



PICARD Accette per stuccatori e muratori

Testa in acciaio forgiato, temperata e verniciata, a battente allungata

Tagliente lucidato e finemente affilato

Con incavo levachiodi

Manico anatomico in tubo metallico rivestito di gomma

Peso con manico **850 g**

Lunghezza totale 310 mm - Altezza 180 mm

Codice B 3458 5000	B 3458/5	Cad. €	56,50		1
--------------------	-----------------	--------	--------------	---	---



ABC TOOLS Martelli per muratori

Testa in acciaio forgiato, temperata e verniciata

Con punta a scalpello adatta per spaccare mattoni, piastrelle, ecc.

Battente liscio lucidato

Manico anatomico in legno di frassino

Peso	g	400	500
Codice		B 3458 8400	B 3458 8500
B 3458/8	Cad. €	13,40	13,50
	pz.	12	12



Manico di ricambio in legno di frassino

Codice B 3461 0000	B 3461	Cad. €	4,35		6
--------------------	---------------	--------	-------------	---	---



ABC TOOLS Martelline per muratori

Modello «Malepeggio»

Testa temperata con due punte a scalpello contrapposte

B 3459/2 - Con manico in legno di frassino

B 3459/3 - Con manico tricomponente in materiale sintetico rinforzato con fibra di vetro

Peso	g	300	400	500
Codice		B 3459 2300	B 3459 2400	B 3459 2500
B 3459/2	Cad. €	16,30	16,90	18,30
Codice		B 3459 3300	B 3459 3400	B 3459 3500
B 3459/3	Cad. €	17,40	18,20	18,80
	pz.	10	10	10



B 3459/2

Modello «Catania»

Testa temperata con una punta a scalpello ed una a penna allungata

B 3460 - Con manico in legno di frassino

B 3460/1 - Con manico tricomponente in materiale sintetico rinforzato con fibra di vetro

Peso	g	400	500
Codice		—	B 3460 0500
B 3460	Cad. €	—	17,60
Codice		B 3460 1400	B 3460 1500
B 3460/1	Cad. €	21,30	22,30
	pz.	10	10



B 3460/1

Manici di ricambio per martelline per muratori

B 3461 - In legno di frassino

B 3461/2 - In materiale sintetico rinforzato con fibra di vetro

Codice B 3461 0000	B 3461	Cad. €	4,35		6
Codice B 3461 2000	B 3461/2	Cad. €	7,40		6



B 3461



B 3461/2

Mazzette

ABC TOOLS

Tipo con manico antisfilamento in legno di frassino - Testa temperata

Peso (escluso manico)	kg	0,8	1,0	1,25	1,5	2,0
Codice		B 3503 7008	B 3503 7010	B 3503 7125	B 3503 7015	B 3503 7020
B 3503/7	Cad. €	12,90	13,90	16,10	19,30	23,60
	pz.	6	6	6	6	6

Manico di ricambio in legno di frassino per mazzette B 3503/7

Codice B 3503 8000	B 3503/8	Cad. €	4,75		1
---------------------------	-----------------	--------	-------------	---	---



ABC TOOLS

Tipo con manico anatomico in legno di frassino - DIN 6475 - Testa temperata

Bloccaggio testa-manico con cuneo in acciaio

Peso (escluso manico)	kg	1	1,5
Codice		B 3504 3001	B 3504 3015
B 3504/3	Cad. €	13,30	18,50
	pz.	6	6



PICARD - DIN 6475

Tipo con manico anatomico in legno Hickory

Bloccaggio testa-manico con cuneo in acciaio

Peso (escluso manico)	kg	1	1,5	2
Codice		B 3504 4001	B 3504 4015	B 3504 4002
B 3504/4	Cad. €	56,00	63,00	80,00
	pz.	6	6	6



Manici di ricambio per mazzette B 3504/3 e 3504/4 secondo DIN 6475

In legno, di classe A (prima qualità), cerato - Completati di cuneo

Per mazzette da	kg	1	1,5	2
Codice		B 3504 6001	B 3504 6015	B 3504 6002
B 3504/6	Cad. €	5,50	5,50	6,00
Lunghezza totale	mm	260	280	300
	pz.	20	20	20



PICARD - DIN 6475

Tipo con manico anatomico in fibra di vetro rivestito di gomma, con collare salvamanico

Bloccaggio testa-manico con cuneo in acciaio e resina

Peso (escluso manico)	kg	1	1,5	2
Codice		B 3504 7001	B 3504 7015	B 3504 7002
B 3504/7	Cad. €	81,00	89,00	102,00
	pz.	6	6	6



ABC TOOLS Martelli per meccanica

Testa in acciaio speciale forgiato, temperata e rinvenuta

Superficie battente e penna simmetrica lucide - DIN 1041

Con manico anatomico in legno di frassino

Peso	g	600	800	1000	1500	2000
Codice		C 3432 1600	C 3432 1800	C 3432 1990	C 3432 1995	C 3432 1999
C 3432/1	Cad. €	15,80	19,30	21,90	26,70	32,30
	pz.	12	6	6	6	6



Mazze

Testa quadra in acciaio forgiato, temperata e verniciata

Battenti spigolati e lucidati

ABC TOOLS

Tipo con manico in legno

Bloccaggio testa-manico con cuneo in acciaio

Peso (escluso manico)	kg	3	4	5	6
Codice	B 3505 ...	1003	1004	1005	1006
B 3505/1	Cad. €	56,50	66,50	77,50	87,00
Lunghezza manico	mm	700	700	700	700



Manici di ricambio in legno, di classe A (prima qualità), cerato per mazze B 3505/1

Lunghezza totale	mm	700	800	900
Codice	B 3505 ...	2700	2800	2900
B 3505/2	Cad. €	5,90	7,20	8,30
Adatto per mazze da	kg	3 e 4	5 - 6	8



ABC TOOLS

Tipo con manico antisfilamento in legno di frassino

Peso (escluso manico)	kg	3	4	5	6	8
Codice	B 3505 ...	4003	4004	4005	4006	4008
B 3505/4	Cad. €	48,00	58,00	68,00	78,00	157,00
Lunghezza manico	mm	900	900	900	900	900



Manici antisfilamento di ricambio per mazze B 3505/4

Per grandezza		3 - 6	8
Codice		B 3505 5006	B 3505 5008
B 3505/5	Cad. €	8,30	10,50
Lunghezza totale	mm	900	900
	pz.	20	20



PICARD

Tipo con manico di legno Hickory - DIN 6475

Bloccaggio testa-manico con cuneo in acciaio

Peso (escluso manico)	kg	3	5	8
Codice		B 3505 6003	B 3505 6005	B 3505 6008
B 3505/6	Cad. €	131,00	151,00	308,00
Lunghezza manico	mm	550	700	800

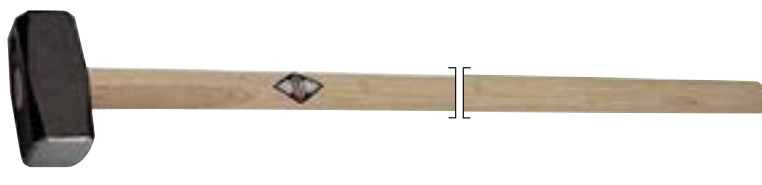

PICARD

Tipo con manico in materiale sintetico rinforzato con fibra di vetro

Esecuzione di sicurezza, ANTINFORTUNISTICA

Bloccaggio testa-manico con cuneo in acciaio e resina

Peso (escluso manico)	kg	3	5
Codice		B 3505 7003	B 3505 7005
B 3505/7	Cad. €	329,00	366,00
Lunghezza manico	mm	900	900



ANTINFORTUNISTICO

ABC TOOLS

Tipo con manico anatomico antisfilamento, in materiale sintetico rinforzato con fibra di vetro

Peso (escluso manico)	kg	3	4	5	6
Codice		B 3505 8003	B 3505 8004	B 3505 8005	B 3505 8006
B 3505/8	Cad. €	65,50	73,00	80,00	89,50
Lunghezza manico	mm	900	900	900	900

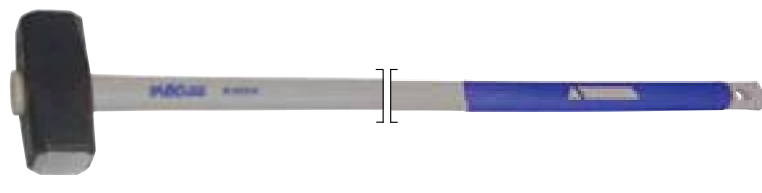

Manico di ricambio antisfilamento in materiale sintetico per mazzette B 3505/8

Codice B 3505 9000	B 3505/9	Cad. €	28,60	1
--------------------	-----------------	--------	-------	---

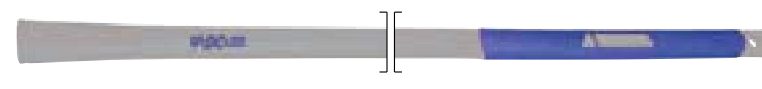

Mod. «SUPERCRAFT» - Germany

Mazze con teste intercambiabili in nylon e manico in legno Hickory

La forza battente supera del 100% le normali mazze

Teste Ø	mm	80
Codice		C 3483 1080
C 3483/1	Cad. €	310,00
Lunghezza totale	mm	880

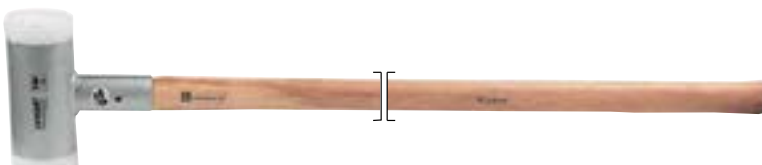

Testa in acciaio forgiato, temperata e verniciata

Battente e tagliente spigolati e lucidati

Modello «Gemma»

Tipo con manico in legno

Peso (escluso manico)	kg	3	4	5
Codice		B 3506 1003	B 3506 1004	B 3506 1005
B 3506/1	Cad. €	57,00	70,00	82,00
Lunghezza manico	mm	900	900	900

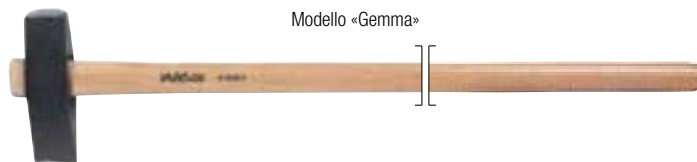

Manico antisfilamento in legno per mazze B 3506/1

Codice B 3506 2000	B 3506/2	Cad. €	18,10		1
---------------------------	-----------------	--------	--------------	--	---



Tipo con manico tricomponente antisfilamento in materiale sintetico rinforzato con fibra di vetro

Peso (escluso manico)	kg	3	5
Codice		B 3506 5003	B 3506 5005
B 3506/5	Cad. €	69,50	85,00
Lunghezza manico	mm	900	900

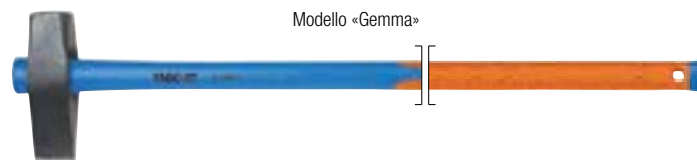

Manico di ricambio tricomponente in materiale sintetico rinforzato con fibra di vetro per mazze B 3506/5

Codice B 3506 6000	B 3506/6	Cad. €	25,50		1
---------------------------	-----------------	--------	--------------	--	---



Cunei di sicurezza per manici di mazze

In acciaio, ad espansione automatica

La particolare forma delle alette, provoca una torsione del cuneo nel manico di legno e aumenta sensibilmente la forza di tenuta alla trazione rispetto alle prescrizioni delle norme DIN

Per mazze da	kg	3÷5	5÷8	8÷10
Codice		B 3507 8106	B 3507 8107	B 3507 8108
B 3507/81	La conf. €	9,90	14,30	16,60
Larghezza	mm	34	37	40
	cf.	5	5	5

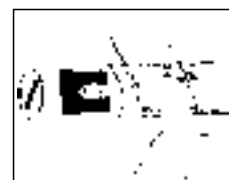

ABC TOOLS Picconi

Testa in acciaio forgiato, temperata e verniciata - Ad elevata durata

Con una punta a penna ed una a scalpello

Tipo con manico antisfilamento in legno

Peso (escluso manico) 1,5 kg

Lunghezza manico 900 mm

Codice B 3570 1000	B 3570/1	Cad. €	63,00		6
---------------------------	-----------------	--------	--------------	--	---

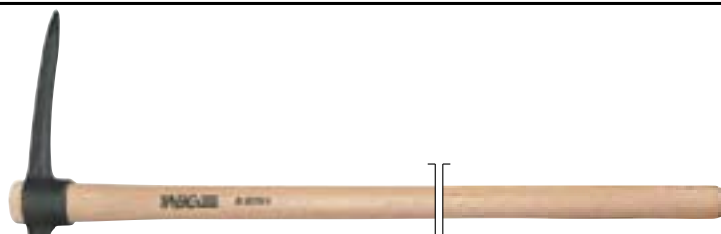

Manico antisfilamento di ricambio in legno per piccone B 3570/1

Codice B 3570 2000	B 3570/2	Cad. €	18,10		6
---------------------------	-----------------	--------	--------------	--	---



Tipo con manico antisfilamento tricomponente in materiale sintetico rinforzato con fibra di vetro

Peso (escluso manico) 1,5 kg

Lunghezza manico 900 mm

Codice B 3570 5000	B 3570/5	Cad. €	46,50		6
---------------------------	-----------------	--------	--------------	--	---

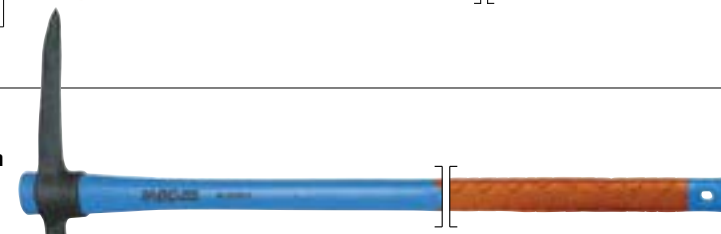

Manico di ricambio tricomponente in materiale sintetico rinforzato con fibra di vetro per piccone B 3570/5

Codice B 3570 6000	B 3570/6	Cad. €	25,50		6
---------------------------	-----------------	--------	--------------	--	---



Con uncino di acciaio per agganciare e ritorcere le estremità ad occhiello dei fili di ferro nella legatura dei sacchi, delle staffe ai tendini di cemento armato, nelle chiusure di casse, ecc.

A funzionamento automatico - Impugnatura rivestita in gomma

Con boccola in bronzo ad alta resistenza, molla di recupero e due spirali - Lunghezza totale 310 mm

Codice B 3585 0000	B 3585	Cad. €	53,50		1
--------------------	---------------	--------	--------------	---	---



felo Levachiodi con impugnatura

Con lama in acciaio al cromo-vanadio, nichelata

Impugnatura esagonale in acetato di cellulosa, con foro trasversale per appendere

Adatto per tappezzeri, decoratori, stuccatori, ecc. - Lunghezza lama 100 mm - Lunghezza totale 180 mm

Codice B 3591 0000	B 3591	Cad. €	14,00		12
--------------------	---------------	--------	--------------	---	----



Punteruoli → C 5 pag. 333

Levachiodi e apricassa (palanchini)

Per uso a martello

EHA

In acciaio utensile - Con unghia aperta e levachiodi (doppia curvatura) - Lunghezza totale 330 mm

Codice B 3594 0000	B 3594	Cad. €	14,40		1
--------------------	---------------	--------	--------------	---	---



ABC TOOLS

In acciaio forgiato - Con levachiodi e scalpello (ad angolo) - Adatto per carpentieri, edilizia, ecc.

Lunghezza totale	mm	500	600	700	800
Codice		B 3598 0500	B 3598 0600	B 3598 0700	B 3598 0800
B 3598	Cad. €	11,80	13,70	17,00	19,80



In acciaio speciale, forgiato e temperato - Esecuzione verniciata

A sezione ovale , per applicare grandi forze di lavoro - Con levachiodi e scalpello

Lunghezza totale	mm	400	500	600	800	1000
Codice		B 3598 2400	B 3598 2500	B 3598 2600	B 3598 2800	B 3598 2990
B 3598/2	Cad. €	27,50	29,80	31,40	37,80	55,00
Sezione 	mm	20x12	20x12	23x13	23x13	23x13
Peso	kg	0,8	1	1,4	1,9	2,6



In acciaio forgiato al carbonio - Extra robusta - Tipo "Gorilla Bar"

L'esecuzione robusta e la sua particolare forma consentono di agire in spazi ristretti e di applicare forze di sollevamento maggiori - Sezione piatta con 2 levachiodi larghezza 45 mm - Lunghezza totale 360 mm

Codice B 3598 3000	B 3598/3	Cad. €	27,40		1
--------------------	-----------------	--------	--------------	---	---

Leve di sollevamento (palanchini)

In acciaio forgiato - Adatte per carpentieri, ferrovie, ecc.

ABC TOOLS

Tipo con unghia chiusa, curvata

Con zoccolo rinforzato

Lunghezza totale	mm	1000	1200	1500
Codice		B 3599 1000	B 3599 1200	B 3599 1500
B 3599	Cad. €	62,00	74,00	90,50
Peso circa	kg	4,2	5,3	8



Tipo con unghia aperta, curvata

Lunghezza totale	mm	1000	1200	1500
Codice		B 3600 1000	B 3600 1200	B 3600 1500
B 3600	Cad. €	62,00	74,00	90,50
Peso circa	kg	4,3	5,6	7,8



PICARD

Tipo con 2 ruote in acciaio per il trasporto del carico

Portata massima 3000 kg

Lunghezza totale 1600 mm - Peso 14 kg

B 3600/2 - Con ruote senza rivestimento

B 3600/3 - Con ruote rivestite in gomma ed impugnatura

Codice B 3600 2000	B 3600/2	Cad. €	725,00		1
Codice B 3600 3000	B 3600/3	Cad. €	865,00		1



Leve per pneumatici → C 0 pag. 295

Punte per calcestruzzo e pietrame

In acciaio al nichel-cromo-molibdeno, con placchetta saldata - ISO 5468

Per impiego su trapani a rotazione e percussione

Scanalatura per una migliore espulsione dei detriti di foratura

Con taglienti diritti, testa rinforzata e affilatura asimmetrica ad "S" per effettuare fori di precisione e con

un ottimale scarico dei detriti di foratura - Gambo cilindrico



Tipo per muro

Adatte per muratura, pietra naturale e artificiale, cemento armato

Diametro tagliente D	mm	3	4	5	6	8
Codice		B 3630 1003	B 3630 1004	B 3630 1005	B 3630 1006	B 3630 1008
B 3630/1	Cad. €	2,36	2,25	2,32	2,40	3,30
Lunghezza totale L	mm	75	85	85	100	120
Lunghezza elica L2	mm	45	45	50	60	80
Diametro del gambo	mm	2,8	3,6	4,6	5,6	7,1
Diametro tagliente D	mm	9	10	12	14	16
Codice		B 3630 1009	B 3630 1010	B 3630 1012	B 3630 1014	B 3630 1016
B 3630/1	Cad. €	3,95	4,45	6,80	8,95	11,30
Lunghezza totale L	mm	120	120	150	150	150
Lunghezza elica L2	mm	80	80	90	90	90
Diametro del gambo	mm	8,1	8,7	10	10	10



Serie di punte

Fornite in astuccio di plastica

Con numero punte	5
Codice	B 3630 8005
B 3630/8	19,40
Diametro D x lunghezza L2	mm 4x45 - 5x50 - 6x60 - 8x80 - 10x80



Tipo per granito

Esecuzione brunita - Rettificata

Particolarmente indicata per effettuare fori per tasselli e fissaggi su marmo e granito

Adatte per muratura, pietra naturale e artificiale, cemento armato, ceramica, plastica, PVC e legno tenero

Diametro tagliente D	mm	3	4	5	6	6	7
Codice	B 3630 ...	5003	5004	5005	5006	5061	5007
B 3630/5	Cad. €	4,20	3,90	4,15	4,40	6,85	5,05
Lunghezza totale L	mm	85	85	85	100	150	100
Lunghezza elica L2	mm	45	45	50	60	110	60
Diametro del gambo	mm	2,8	3,6	4,6	5,6	5,6	6,6
Diametro tagliente D	mm	8	8	9	10	10	12
Codice	B 3630 ...	5008	5081	5009	5010	5101	5012
B 3630/5	Cad. €	5,55	8,85	6,35	7,55	11,80	11,10
Lunghezza totale L	mm	120	200	120	120	200	150
Lunghezza elica L2	mm	80	135	80	80	135	90
Diametro del gambo	mm	7,1	7,3	8,1	8,7	8,7	10,0
Diametro tagliente D	mm	13	14	15	16	18	20
Codice	B 3630 ...	5013	5014	5015	5016	5018	5020
B 3630/5	Cad. €	13,00	14,50	18,60	18,60	21,90	24,40
Lunghezza totale L	mm	150	150	150	150	160	160
Lunghezza elica L2	mm	90	90	90	90	100	100
Diametro del gambo	mm	10,0	10,0	10,0	10,0	10,0	13,0



Serie di punte

Con n° punte	5	7
Codice	B 3630 7005	B 3630 7007
B 3630/7	Cad. € 29,70	52,00
Punte Ø x lunghezza	mm 4x45 - 5x50 - 6x60 - 8x80 - 10x80	4x45 - 5x50 - 6x80 (2 pz.) - 8x80 - 10x80 - 12x90
Fornite in	Astuccio di plastica	Cassetta in ABS antiurto



B 3630 /7 gr.5

B 3630 /7 gr.7



Punte per martelli perforatori/tassellatori

In acciaio al nichel-cromo-molibdeno, temperato - ISO 5468

Con placchetta in metallo duro con punta autocentrante, per forature di alta precisione

Attacco SDS-plus - Ø 10 mm

Scanalatura con spirale a gradini ad elevato grado di durezza, resistenza alla rottura e durata, studiata appositamente per effettuare fori puliti con alta velocità di foratura con scarico ottimale dei detriti

Adatte per muratura, pietra naturale e artificiale, cemento armato

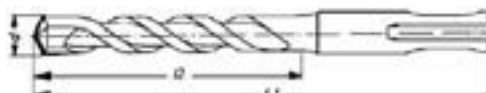

B
8

Ø d mm	Codice B 3632	B 3632	Codice B 3656	B 3656	L1 mm	L2 mm	Ø d mm	Codice B 3632	B 3632	Codice B 3656	B 3656	L1 mm	L2 mm	Ø d mm	Codice B 3632	B 3632	Codice B 3656	B 3656	L1 mm	L2 mm
	Cad. €	Cad. €				Cad. €	Cad. €				Cad. €	Cad. €		
4,0	0411	6,04	—	—	110	50	10,0	1016	7,65	1016	4,85	160	100	16,0	1645	32,10	—	—	450	400
4,0	0416	6,55	—	—	160	100	10,0	1021	9,35	1021	6,05	210	150	16,0	—	—	1646	20,70	465	400
5,0	0511	4,75	0511	3,45	110	50	10,0	1026	10,90	—	—	260	200	16,0	1660	37,60	—	—	600	550
5,0	0516	5,55	—	—	160	100	10,0	1031	12,80	—	—	310	250	18,0	1820	28,70	1820	20,80	200	150
5,0	0521	6,95	0521	7,60	210	150	10,0	1046	21,30	1046	14,50	460	400	18,0	1830	31,00	—	—	300	250
5,5	—	—	5511	3,30	115	50	12,0	1216	8,75	—	—	160	100	18,0	1845	38,30	1845	26,50	450	400
6,0	0611	4,65	—	—	110	50	12,0	1221	10,30	—	—	210	150	20,0	2020	33,80	2020	26,10	200	150
6,0	0616	5,25	—	—	160	100	12,0	1226	12,80	1226	9,10	260	200	20,0	2030	39,10	—	—	300	250
6,0	0621	7,65	—	—	210	150	12,0	1231	14,60	—	—	310	250	20,0	2045	44,50	2045	27,80	450	400
6,0	0626	8,10	—	—	260	200	12,0	1245	21,40	—	—	450	400	20,0	2060	55,50	—	—	600	550
6,5	—	—	6511	3,45	110	50	12,0	—	—	1246	16,20	460	400	21,0	2100	93,50	—	—	1000	950
7,0	0711	6,20	—	—	110	50	14,0	1416	11,80	—	—	160	100	22,0	2225	51,50	2225	29,70	250	200
8,0	0811	6,20	—	—	110	50	14,0	1421	13,30	1421	9,65	210	150	22,0	2245	66,00	2245	31,10	450	400
8,0	0816	6,35	—	—	160	100	14,0	1426	14,50	—	—	260	200	22,0	2260	77,50	—	—	600	550
8,0	0821	7,90	0821	4,85	210	150	14,0	1431	16,50	—	—	310	250	22,0	2210	107,00	—	—	1000	950
8,0	0826	9,30	—	—	260	200	14,0	1445	22,60	—	—	450	400	24,0	—	—	2425	34,80	250	200
8,0	0846	21,90	—	—	460	400	14,0	—	—	1446	17,10	465	400	24,0	2445	73,00	2445	35,70	450	400
9,0	0916	8,50	—	—	160	100	15,0	1516	13,80	—	—	160	100	25,0	2525	59,50	2525	37,60	250	200
9,0	0926	11,30	—	—	260	200	16,0	1621	16,90	1621	12,40	210	150	25,0	2545	83,00	—	—	450	400
10,0	1011	7,40	—	—	110	50	16,0	1631	24,40	—	—	310	250	26,0	2645	79,50	—	—	450	400

Serie di punte con attacco SDS-plus - Ø 10 mm

Con n° punte	5	7
Codice	B 3632 7005	B 3632 7007
B 3632/70	32,50	65,00
Diametro D x lunghezza L1 mm	5x110 - 6x110 - 6x160 - 8x160 - 10x160	5x110 - 6x110 - 6x160 - 8x110 - 8x160 - 10x160 - 12x160



B 3632/70 gr.5



B 3632/70 gr.7



Punte a 4 taglienti per martelli perforatori/tassellatori

In acciaio al nichel-cromo-molibdeno, temperato - ISO 5468

Attacco SDS-MAX

Con 4 taglienti a "X", disposti su 2 diversi livelli, in acciaio

al carbonio con punta autocentrante

Adatte per una penetrazione più veloce nel materiale, elevate prestazioni anche durante il contatto con il fondino in cemento armato e fori perfetti

Di lunga durata e ottima resistenza alle vibrazioni



Ø 8÷20 mm



Ø 22÷40 mm



Ø d mm	Codice B 3635	B 3635	Lungh. totale mm	Lungh. elica mm	Ø d mm	Codice B 3635	B 3635	Lungh. totale mm	Lungh. elica mm	Ø d mm	Codice B 3635	B 3635	Lungh. totale mm	Lungh. elica mm
	Cad. €				Cad. €				Cad. €		
8	0834	74,00	340	200	18	1854	116,00	540	400	25	2552	139,00	520	400
10	1034	76,00	340	200	18	1894	168,00	940	800	25	2592	226,00	920	800
12	1234	77,50	340	200	20	2013	382,00	1320	1200	28	2837	139,00	370	250
12	1254	94,00	540	400	20	2032	97,50	320	200	28	2857	161,00	570	450
12	1269	119,00	690	550	20	2052	116,00	520	400	30	3037	150,00	370	250
14	1434	81,00	340	200	20	2092	183,00	920	800	30	3057	175,00	570	450
14	1454	98,50	540	400	22	2213	399,00	1320	1200	32	3213	481,00	1320	1200
15	1534	84,00	340	200	22	2232	113,00	320	200	32	3237	159,00	370	250
15	1554	100,00	540	400	22	2252	125,00	520	400	32	3257	192,00	570	450
16	1634	91,00	340	200	22	2292	188,00	920	800	32	3292	280,00	920	800
16	1654	111,00	540	400	24	2452	141,00	520	400	38	3857	253,00	570	450
16	1694	162,00	940	800	25	2513	443,00	1320	1200	40	4057	322,00	570	450
18	1834	94,00	340	200	25	2532	126,00	320	200					

Adattatori per punte con attacco SDS-plus

Con attacco SDS-MAX

Lunghezza totale 220 mm

Codice B 3658 9100	B 3658/91	Cad. €	157,00		1
--------------------	------------------	--------	---------------	--	---



Con attacco millerighe

Lunghezza totale 220 mm

Codice B 3658 9200	B 3658/92	Cad. €	116,00		1
--------------------	------------------	--------	---------------	--	---



Con attacco per trapani HITACHI

Per Hitachi DH28Y/DH38YB - Hitachi VRY 38 - Makita 8035

Lunghezza totale 220 mm

Codice B 3658 9300	B 3658/93	Cad. €	120,00		1
--------------------	------------------	--------	---------------	--	---



Adattatore per trapani e avvitatori con attacco SDS-plus e filettatura 1/2" x 20 UNF

Per forare senza il movimento di percussione - Lunghezza totale 60 mm

Codice E 1122 2000	E 1122/2	Cad. €	11,40		1
--------------------	-----------------	--------	--------------	--	---



Frese a corona

In acciaio al cromo-nichel-molibdeno

Con taglienti in metallo duro - Esecuzione brunita e temperata

Adatte per muratura, pietra naturale e artificiale, cemento armato, ceramica, tegole

Per impiego con trapani a rotazione e percussione - Foro filettato M 16

Diametro tagliente	mm	25	30	35	40	50	68	80	90
Codice	B 3638	0025	0030	0035	0040	0050	0068	0080	0090
B 3638	Cad. €	73,00	73,00	77,00	77,00	82,00	101,00	117,00	135,00
N° dei taglienti		4	6	6	6	6	6	6	8
Profondità di foratura	mm	60	60	60	60	60	52	60	60
Lunghezza totale	mm	80	80	80	80	80	72	80	80



Attacchi di manovra - Con attacco filettato M 16

Si impiegano con punta da centro B 3638/6

B 3638/4 - Attacco macchina 11 mm - Lunghezza totale 100 mm

B 3638/5 - Attacco macchina SDS-plus - Ø 10 mm - Lunghezza totale 105 mm

Codice B 3638 4100	B 3638/4	Cad. €	24,80		1
Codice B 3638 5105	B 3638/5	Cad. €	35,90		1



Punta di centratura Ø 9 mm - Per attacchi B 3638/4 e B 3638/5

Lunghezza totale 120 mm

Codice B 3638 6009	B 3638/6	Cad. €	4,75		1
--------------------	-----------------	--------	-------------	--	---



Frese a corona completa di accessori

Kit composto da:

1 fresa a corona B 3638 - 1 attacco B 3638/5 - 1 punta di centratura B 3638/6

Diametro tagliente	mm	25	30	35	40	50	68	82	90
Codice	B 3638	9025	9030	9035	9040	9050	9068	9082	9090
B 3638/9	Cad. €	114,00	114,00	118,00	118,00	123,00	142,00	158,00	176,00



Punte diamantate per gres porcellanato

A corona continua - Per foratura ad acqua di piastrelle in gres porcellanato, smaltato, marmo, piastrelle in ceramica e materiali edili duri

Con doppio scarico per l'evacuazione detriti e scarico laterale per l'espulsione della carota

Gambo esagonale 9,5 mm - Lunghezza totale 56 mm

Diametro tagliente	mm	5	6	7	8	10
Codice	B 3645 1005	B 3645 1006	B 3645 1007	B 3645 1008	B 3645 1010	
B 3645/1	Cad. €	24,90	26,30	28,90	29,60	29,90



Diamantata a corona continua

Assortimento di 5 punte diamantate Ø 5 - 6 - 7 - 8 - 10 mm

Codice B 3645 5000	B 3645/5	Cad. €	140,00		1
--------------------	-----------------	--------	---------------	--	---



Seghe a tazza con rivestimento in polvere di diamante → D 2 pag. 375

ABC SMART Punta per calcestruzzo e pietrame

Con taglienti in metallo duro - DIN 8039 - ISO 5468

Gambo cilindrico - Esecuzione satinata con rivestimento al carbonio

Per impiego su trapani a rotazione e percussione

Adatte anche per marmo, muratura, argilla espansa, ecc.

Esecuzione corta - Angolo di affilatura 130° - **Si vendono in confezione indivisibile**

Diametro tagliente	mm	3	4	5	6	7	8	9	10	11	12	13	14	15	16	18	20
Codice	B 3644 ...	0003	0004	0005	0006	0007	0008	0009	0010	0011	0012	0013	0014	0015	0016	0018	0020
B 3644/0	Cad. €	0,99	1,06	1,06	1,32	1,45	1,85	2,11	2,37	2,57	3,25	3,85	3,65	5,90	6,55	7,40	9,10
Lunghezza totale	mm	70	75	85	100	100	120	120	120	150	150	150	150	150	150	160	160
Diametro del gambo	mm	2,8	3,8	3,8	5,2	6	7	7,1	8	9	9,5	9,5	11,5	12,5	12,5	12,5	12,5
	pz.	10	10	10	10	10	10	10	10	5	5	1	1	1	1	1	1

Esecuzione extra lunga - Con codolo ridotto dal Ø 16 mm

B 3644/33 - Lunghezza totale 300 mm - elica 180 mm

B 3644/4 - Lunghezza totale 400 mm - elica 240 mm

B 3644/5 - Lunghezza totale 600 mm - elica 370 mm

Diametro tagliente	mm	6	8	10	12	14	16	18	20	25
Codice	B 3644 3306	B 3644 3308	B 3644 3310	B 3644 3312	—	—	—	—	—	—
B 3644/33 - 300 mm	Cad. €	2,37	3,10	3,70	4,90	—	—	—	—	—
Codice	B 3644 4006	B 3644 4008	B 3644 4010	B 3644 4012	B 3644 4014	B 3644 4016	B 3644 4018	B 3644 4020	—	—
B 3644/4 - 400 mm	Cad. €	3,50	3,95	4,90	6,40	7,45	10,60	13,00	14,30	—
Codice	—	B 3644 5008	B 3644 5010	B 3644 5012	B 3644 5014	B 3644 5016	B 3644 5018	B 3644 5020	B 3644 5025	—
B 3644/5 - 600 mm	Cad. €	—	4,55	5,70	8,40	9,10	13,70	17,10	19,30	28,40
Diametro del gambo	mm	5	7	8	10	11,5	12,7	12,7	12,7	12,7

Serie di punte B 3644/0

In astuccio in materiale plastico

Con numero punte	5	8
Codice	B 3644 7005	B 3644 7007
B 3644/7	Cad. € 7,75	13,20
Punte	Ø mm 4 - 5 - 6 - 8 - 10	3 - 4 - 5 - 6 - 7 - 8 - 9 - 10



ABC TOOLS Assortimento di scalpelli per martelli scalpellatori elettrici

In acciaio forgiato di alta qualità, temperato - Attacco SDS-plus - Ø 10 mm

Composto da **3 scalpelli**:

1 **piatto** larghezza taglio 20 mm,

1 **a punta quadra**,

1 **a vanga** larghezza taglio 40 mm

Lunghezza totale 250 mm - Forniti in busta di plastica

Codice B 3668 9000	B 3668/9	Cad. €	46,50		1
---------------------------	-----------------	--------	--------------	--	---



ABC TOOLS Scalpelli per martelli scalpellatori elettrici

In acciaio forgiato di alta qualità, temperato

Tipo con attacco SDS-plus - Ø 10 mm

Per AEG, Bosch, Black & Decker, Dewalt, Duss, Hilti, Hitachi, Kress, Makita, Metabo, Milwaukee, Sparky

Lunghezza totale **140 mm**

Scalpo piatto - Larghezza taglio 20 mm

Codice B 3667 1000	B 3667/1	Cad. €	17,90		10
---------------------------	-----------------	--------	--------------	--	----

Scalpo a punta quadra

Codice B 3667 2000	B 3667/2	Cad. €	17,90		10
---------------------------	-----------------	--------	--------------	--	----

Scalpo a vanga - Larghezza taglio 30 mm

Codice B 3667 4000	B 3667/4	Cad. €	31,20		10
---------------------------	-----------------	--------	--------------	--	----



In acciaio forgiato di alta qualità, temperato

Tipo con attacco SDS-plus - Ø 10 mm

Per AEG, Bosch, Black & Decker, Dewalt, Hilti, Hitachi, Kango, Makita, Metabo, Milwaukee, Porter Cable, Ramset, Redhead, Ryobi
Lunghezza totale 250 mm

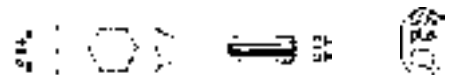

Scalpellino piatto - Larghezza taglio 20 mm

Codice B 3668 1000	B 3668/1	Cad. €	11,50		1
--------------------	-----------------	--------	--------------	--	---



Scalpellino piatto extra resistente - Durezza in punta 58÷60 HRC - Larghezza taglio 20 mm

Con geometria della punta con due denti sporgenti (brevettata) per una migliore azione di rottura ed un'asportazione maggiore di materiale - Durata fino al 30% superiore

Codice B 3668 1300	B 3668/13	Cad. €	—		1
--------------------	------------------	--------	---	--	---



Scalpellino a punta quadra

Codice B 3668 2000	B 3668/2	Cad. €	12,30		1
--------------------	-----------------	--------	--------------	--	---



Scalpellino a punta quadra extra resistente - Durezza in punta 58÷60 HRC

Con geometria della punta migliorata e più aggressiva per un avanzamento migliore
Durata fino al 30% superiore

Codice B 3668 2300	B 3668/23	Cad. €	—		1
--------------------	------------------	--------	---	--	---



Scalpellino a sgorbia - Larghezza taglio 22 mm

Codice B 3668 3000	B 3668/3	Cad. €	23,10		1
--------------------	-----------------	--------	--------------	--	---



Scalpellino a vanga - Larghezza taglio 40 mm

Codice B 3668 4000	B 3668/4	Cad. €	22,40		1
--------------------	-----------------	--------	--------------	--	---



Scalpellino per piastrelle

La particolare **forma a vanga allungata e leggermente inclinata**, ne facilita l'inserimento sotto le piastrelle per un'asportazione più rapida

Lunghezza totale 260 mm - Larghezza taglio 40 mm

Codice B 3668 6000	B 3668/6	Cad. €	30,10		1
--------------------	-----------------	--------	--------------	--	---



Vista laterale

Tipo con attacco SDS-max - Ø 18 mm

Per Atlas Copco, BOSCH, Black & Decker, Dewalt, Elu, Hilti, Hitachi, Kango, Makita, Metabo, Milwaukee, Ryobi, Spit, Wacker

Scalpellino piatto

Lunghezza totale	mm	280	400	600
Codice		B 3669 1280	B 3669 1400	B 3669 1600
B 3669/1	Cad. €	31,20	21,10	34,50
Larghezza taglio	mm	25	25	25

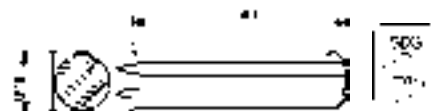

Scalpellino a punta quadra

Lunghezza totale	mm	280	400	600
Codice		B 3669 2280	B 3669 2400	B 3669 2600
B 3669/2	Cad. €	30,90	20,40	34,10



Scalpellino a vanga

Lunghezza totale	mm	300	350	400
Codice		B 3669 4300	B 3669 4350	B 3669 4400
B 3669/4	Cad. €	34,80	54,50	30,70
Larghezza taglio	mm	80	115	50



350 mm

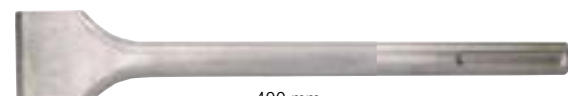

400 mm

Scalpellino a cucchiaio

Forma piatta inclinata - Con lunghezza vanga prolungata per una durata maggiore
Lunghezza totale 350 mm - Larghezza taglio 50 mm

Codice B 3669 6000	B 3669/6	Cad. €	39,10		1
--------------------	-----------------	--------	--------------	--	---



Scalpellino per piastrelle

La particolare **forma a vanga allungata e leggermente inclinata**, ne facilita l'inserimento sotto le piastrelle per un'asportazione più rapida

Lunghezza totale 300 mm - Larghezza taglio 50 mm

Codice B 3669 8000	B 3669/8	Cad. €	34,90		1
--------------------	-----------------	--------	--------------	--	---



Scalpellino per scanalature

La sua particolare forma con alette, consente di effettuare tracciature a larghezza costante
Lunghezza totale 380 mm - Larghezza taglio 35 mm

Codice B 3669 9000	B 3669/9	Cad. €	124,00		1
--------------------	-----------------	--------	---------------	--	---



Scalpellatore pneumatico → E 6 pag. 500

Tagliapiastrelle

Da pavimento con base in acciaio e leva scorrevole su guide

Completo di 2 dispositivi per la rottura delle piastrelle e squadra per taglio diritto e diagonale a 45° - 60° - 75° - 90°

Con guida di regolazione e appoggi in gomma

Lunghezza taglio 600 mm

Per spessore max. 16 mm

Rotelle in metallo duro Ø 22 mm - spessore 4,75 mm - Foro 6 mm

Dimensioni 760x215x160 mm - Peso 8 kg

Codice B 3679 5600	B 3679/5	Cad. €	238,00		1
--------------------	-----------------	--------	---------------	---	---

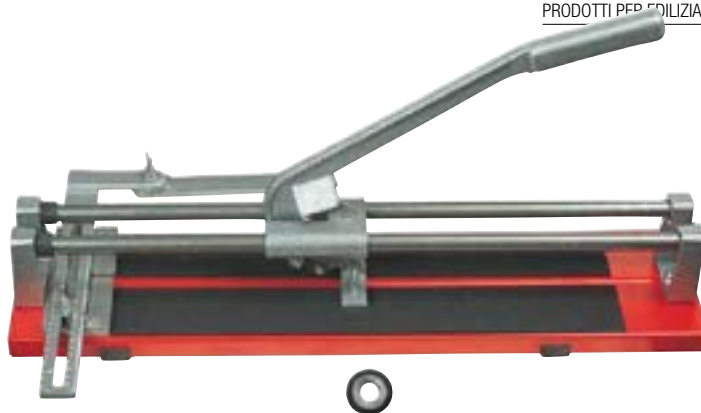

Rotella di ricambio in metallo duro

Codice B 3679 6000	B 3679/6	Cad. €	9,55		1
--------------------	-----------------	--------	-------------	---	---

ABC TOOLS Coltello tagliapiastrelle

Con rotella in metallo duro - Impugnatura in resina sintetica - Lunghezza totale 125 mm

Codice B 3693 1000	B 3693/1	Cad. €	17,80		1
--------------------	-----------------	--------	--------------	---	---



Rotella di ricambio in metallo duro

Codice B 3693 5000	B 3693/5	Cad. €	4,95		1
--------------------	-----------------	--------	-------------	---	---



ABC TOOLS Punta per tracciare piastrelle

Con cuspidi in metallo duro, clip e cappuccio di protezione - Lunghezza totale 150 mm

Codice B 3693 8000	B 3693/8	Cad. €	4,40		10
--------------------	-----------------	--------	-------------	---	----



KNIPEX Pinze per piastrellisti

In acciaio speciale forgiato, temperato ad olio

Per spezzare, allargare fori e formare spigoli

Manici bonderizzati neri - Testa pulita - 0 - Lunghezza totale 200 mm

Codice B 3696 3000	B 3696/3	Cad. €	26,40		6
--------------------	-----------------	--------	--------------	---	---



Tenaglie per ferraioli e cementisti → B 2 pag. 194



KNIPEX Pinza per piastrellisti con ganasca intercambiabile

In acciaio al cromo vanadio, forgiato, temperato ad olio

Manici rivestiti in resina termoplastica - Esecuzione cromata

Per il taglio di piastrelle e gres porcellanato, dopo aver eseguito la preincisione con un tagliapiastrelle, particolarmente indicata per piastrelle lunghe e spesse

Con ganasca di posizionamento e spinta intercambiabile, in materiale plastico per proteggere le piastrelle da danneggiamenti

L'adattamento allo spessore delle piastrelle avviene tramite pressione del pulsante per regolare l'apertura delle ganasce - Lunghezza totale 250 mm

Codice B 3696 4250	B 3696/4	Cad. €	104,00		1
--------------------	-----------------	--------	---------------	---	---



Ganasca di ricambio, in materiale plastico

Codice B 3696 5250	B 3696/5	Cad. €	14,70		1
--------------------	-----------------	--------	--------------	---	---

ABC TOOLS Dispositivo per il trasporto di quadrotti

Particolarmente utile e pratico per il trasporto e la posa di quadrotti da 300÷500 mm

Con due impugnature per la presa ed il comodo trasporto a mano sia in posizione orizzontale che verticale dei quadrotti, senza eccessivo sforzo

Dimensioni min. 310x160x90h mm

Codice B 3696 7000	B 3696/7	Cad. €	85,00		1
--------------------	-----------------	--------	--------------	---	---



ABC TOOLS Ciabottoni per piastrellisti

Interamente in materiale plastico

Puntale fisso

Con fondo grecato

Codice B 3697 1000	B 3697/1	Al paio €	8,15		1
--------------------	-----------------	-----------	-------------	---	---



Lama in acciaio speciale, ad alta flessibilità

Costruite con processi di lavorazione che ne garantiscono una resistenza maggiore alla rottura rispetto alle altre cazzuole

Fornibili in diverse 2 esecuzioni:

- 1) **con impugnatura in legno di faggio da alta qualità**
- 2) **con impugnatura ergonomica bicomponente antiscivolo**, resistente agli agenti corrosivi, adatta per una migliore presa dell'utensile ed un maggior comfort durante l'utilizzo

Con terminale salvadito per evitare ferite causate dall'impiego continuato

12 pz.

Tipo a punta quadra

B 4075/1 - Impugnatura in legno di faggio

B 4075/2 - Impugnatura ergonomica bicomponente antiscivolo

Lunghezza lama	mm	180	200	220
Codice		B 4075 1180	B 4075 1200	B 4075 1220
B 4075/1	Cad. €	14,30	17,00	16,20
Codice		B 4075 2180	B 4075 2200	B 4075 2220
B 4075/2	Cad. €	15,20	17,80	17,10



Tipo a punta tonda

B 4075/4 - Impugnatura in legno di faggio

B 4075/5 - Impugnatura ergonomica bicomponente antiscivolo

Lunghezza lama	mm	180	200	220
Codice		B 4075 4180	B 4075 4200	B 4075 4220
B 4075/4	Cad. €	13,70	14,80	15,70
Codice		B 4075 5180	B 4075 5200	B 4075 5220
B 4075/5	Cad. €	14,60	15,70	16,70



Tipo a punta tonda stretta

B 4075/7 - Impugnatura in legno di faggio

B 4075/8 - Impugnatura ergonomica bicomponente antiscivolo

Lunghezza lama	mm	180	200	220
Codice		B 4075 7180	B 4075 7200	B 4075 7220
B 4075/7	Cad. €	9,05	9,50	9,95
Codice		B 4075 8180	B 4075 8200	B 4075 8220
B 4075/8	Cad. €	13,60	14,00	14,50



Cazzuolini per elettricisti e stuccatori

Lama in acciaio speciale - Impugnatura di legno di faggio di alta qualità

Tipo a punta viva

Lunghezza lama 130 mm

Codice B 4079 1130	B 4079/1	Cad. €	11,70	30
--------------------	-----------------	--------	--------------	----



Tipo a punta arrotondata - 30 pz.

Lunghezza lama	mm	120	140	160
Codice		B 4079 4130	B 4079 4140	B 4079 4150
B 4079/4	Cad. €	12,00	10,80	11,00



Bacinella per stucco

In morbida gomma

Diametro 125 mm - Altezza 90 mm

Codice B 4080 0125	B 4080	Cad. €	3,90	1
--------------------	---------------	--------	-------------	---



Cazzuolini per angoli

Lama in acciaio inossidabile

Impugnatura ergonomica bicomponente antiscivolo

Resistente agli agenti corrosivi, adatta per una migliore presa dell'utensile ed un maggior comfort durante l'utilizzo

Dimensioni lama 110x75 mm

B 4081/1 - Esecuzione per la finitura degli angoli interni

B 4081/2 - Esecuzione per la finitura degli angoli esterni

Codice B 4081 1000	B 4081/1	Cad. €	21,80	6
Codice B 4081 2000	B 4081/2	Cad. €	21,80	6

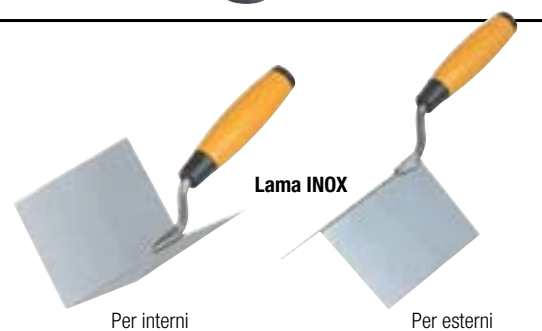

Per interni

Per esterni

ABC TOOLS Marcafughe

Lama in acciaio speciale - Impugnatura in legno di faggio - 12 pz.

B 4082/1 - A sezione piatta

B 4082/2 - A sezione mezzotonda

Larghezza sezione	mm	8	10	12
Codice		B 4082 1008	B 4082 1010	B 4082 1012
B 4082/1	Cad. €	10,70	12,20	12,20
Codice		—	B 4082 2010	B 4082 2012
B 4082/2	Cad. €	—	12,60	12,60



B
8

ABC TOOLS Frattoni tipo «USA»

Tipo con base liscia - Dimensioni 280x120 mm

Esecuzione con impugnatura di legno

Base in acciaio speciale laminato lucido

Codice B 4084 1000	B 4084/1	Cad. €	20,30	12
--------------------	----------	--------	-------	----

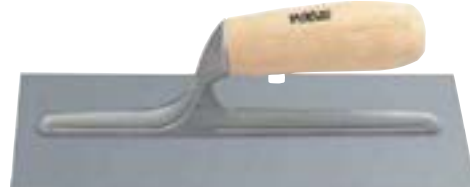

Esecuzione con impugnatura anatomica bicomponente antiscivolo

Resistente agli agenti corrosivi, adatta per una migliore presa dell'utensile ed un maggior comfort durante l'utilizzo

B 4084/4 - Base in acciaio speciale laminato lucido

B 4084/5 - Base in acciaio inossidabile - INOX

Codice B 4084 4000	B 4084/4	Cad. €	18,10	12
Codice B 4084 5000	B 4084/5	Cad. €	27,10	12



Tipo con due lati con dentatura greca a destra

Base in acciaio speciale laminato lucido - Dimensioni 280x120 mm

Con impugnatura di legno con zigrinatura antiscivolo - 6 pz.

Dentatura	mm	5x5	7x7	10x10
Codice		B 4085 0055	B 4085 0077	B 4085 1010
B 4085	Cad. €	17,10	17,10	17,10



ABC TOOLS Frattoni tipo «Tedesco»

Tipo liscio

Base in acciaio speciale laminato lucido

Impugnatura anatomica bicomponente in resina sintetica, adatta anche per la presa a due mani

Dimensioni base 480x130 mm

Codice B 4087 1000	B 4087/1	Cad. €	34,40	1
--------------------	----------	--------	-------	---



Tipo con due lati con dentatura greca a destra

Base in acciaio temperato - Dimensioni 480x140 mm

Impugnatura di legno, adatta anche per la presa a due mani - 6 pz.

Dentatura	mm	7x7	10x10
Codice		B 4088 1007	B 4088 1010
B 4088/1	Cad. €	24,60	24,60



ABC TOOLS Pialle per gesso

Lame in acciaio temperato inclinate fisse

Tipo con base in materiale plastico

Impugnatura anatomica in legno di alta qualità, adatta anche per la presa a due mani

Dimensioni base 470x70 mm

Codice B 4090 1000	B 4090/1	Cad. €	41,00	1
--------------------	----------	--------	-------	---



Tipo con base ed impugnatura in alluminio

Dimensioni base 470x85 mm

Codice B 4090 3000	B 4090/3	Cad. €	27,80	1
--------------------	----------	--------	-------	---



ABC TOOLS Piaa raschiatavole

Lame in acciaio temperato inclinate fisse

Impugnatura anatomica in materiale plastico

Con base in plastica, dimensioni 270x120 mm

Codice B 4090 7000	B 4090/7	Cad. €	17,00	6
--------------------	----------	--------	-------	---



Tipo per stuccatori

Esecuzione con lama in acciaio al carbonio temperato

Impugnatura ovale in legno di faggio con foro per appendere

Lama flessibile a sezione conica spessore 1,3±0,5 mm -  12 pz.

Larghezza lama	mm	30	40	50	60	70	80	90	100	120
Codice	B 4092	1030	1040	1050	1060	1070	1080	1090	1100	1120
B 4092/1	Cad. €	3,60	3,75	4,15	4,60	4,80	4,95	5,60	6,15	7,55



Esecuzione con lama in acciaio inossidabile

Impugnatura in resina sintetica resistente agli agenti corrosivi, con foro per appendere

Lama flessibile a sezione conica spessore 1±0,3 mm -  10 pz.

Larghezza lama	mm	40	60	80	100
Codice		B 4092 3040	B 4092 3060	B 4092 3080	B 4092 3100
B 4092/3	Cad. €	7,20	8,60	10,20	13,00



Esecuzione per stuccare soffitti

Lama in acciaio speciale

Impugnatura di legno con due rivetti per il fissaggio della lama -  5 pz.

Larghezza lama	mm	120	160	200
Codice		B 4092 5120	B 4092 5160	B 4092 5200
B 4092/5	Cad. €	6,00	8,25	9,85



Esecuzione con lama in acciaio speciale a due angoli smussati

Adatta anche per carrozzieri - **In confezione da 12 pezzi**

Larghezza lama	mm	20	30	40	50	60	80	100	120
Codice	B 4093	1020	1030	1040	1050	1060	1080	1100	1120
B 4093/1	La cf. €	2,58	3,85	5,10	6,40	7,70	10,20	12,80	15,40



Esecuzione con protezione in materiale plastico

Lama in acciaio speciale

Set di 4 spatole con larghezza lama 60 - 80 - 100 - 120 mm

Lunghezza totale 110 mm

Codice B 4093 4000	B 4093/4	Cad. €	5,70		1
--------------------	-----------------	--------	-------------	---	---

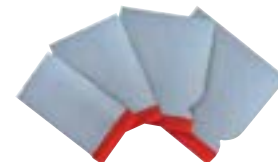

Tipo per l'applicazione di mastice e adesivi vari

Lama in acciaio speciale con dentatura a dente di sega da 5 mm

Impugnatura tubolare di lamiera - Larghezza lama 200 mm

Codice B 4093 6000	B 4093/6	Cad. €	4,95		1
--------------------	-----------------	--------	-------------	---	---

Dentatura a dente di sega



Tipo per vetrai

Lama a coltello in acciaio speciale - Impugnatura in resina sintetica con foro per appendere

Adatta per stucchi, mastice, ecc. - Lunghezza lama 95 mm - Lunghezza totale 200 mm

Codice B 4094 1000	B 4094/1	Cad. €	9,50		6
--------------------	-----------------	--------	-------------	---	---



Tipo per impasto

Lama lunga in acciaio speciale, brunita - Impugnatura di legno -  6 pz.

Dimensioni lama	mm	160x40	200x40	240x40
Codice		B 4094 4160	B 4094 4200	B 4094 4240
B 4094/4	Cad. €	9,05	9,05	9,05



ABC TOOLS Spatoloni per rasatura

Con lama in acciaio inossidabile, flessibile

Impugnatura anatomica bicomponente antiscivolo

Ideali per la rasatura e la stuccatura su ampie superfici

Lunghezza lama	mm	350	500
Codice		B 4096 1350	B 4096 1500
B 4096/1	Cad. €	9,90	12,00



ABC TOOLS Frattoni in gommasciuma

Tipo in gommasciuma dura colore grigio a cellula chiusa

Ideale per la lisciatura dell'intonaco

Esecuzione con impugnatura e supporto in resina sintetica resistente agli urti

Lunghezza	mm	215
Codice		B 4100 1215
B 4100/1	Cad. €	12,00
Larghezza	mm	130



Esecuzione con impugnatura in legno

Con supporto in alluminio

Lunghezza	mm	220
Codice		B 4100 3220
B 4100/3	Cad. €	13,10
Larghezza	mm	140



Esecuzione a cellula aperta

Lunghezza	mm	220
Codice		B 4100 5220
B 4100/5	Cad. €	10,80
Larghezza	mm	140



Esecuzione angolare a cellula fine

Ideale per la lisciatura dell'intonaco negli angoli interni

Lunghezza	mm	350
Codice		B 4101 1350
B 4101/1	Cad. €	18,80
Larghezza	mm	50



Esecuzione angolare

Tipo in gomma rigida colore blu

Impugnatura e supporto in resina sintetica resistente agli urti

Ideale per la stuccatura

Lunghezza	mm	250
Codice		B 4102 1250
B 4102/1	Cad. €	14,70
Larghezza	mm	110



ABC TOOLS Frattoni in poliuretano

Interamente in poliuretano espanso

Estremamente robusti, con manico e base costruiti in un unico pezzo

Ideali per ottenere un'ottima finitura delle pareti

Larghezza	mm	300
Codice		B 4102 5300
B 4102/5	Cad. €	12,00
Lunghezza	mm	400



ABC TOOLS Frattoni in plastica

Ideali per ottenere un'ottima finitura delle superfici

Tipo rettangolare

Estremamente robusti, con manico e base costruiti in unico pezzo e saldati a ultrasuoni

B 4104/1 - Dimensioni 440x150 mm - Colore grigio

B 4104/2 - Dimensioni 420x300 mm - Colore grigio - Qualità EXTRA

Codice B 4104 1000	B 4104/1	Cad. €	6,55		1
Codice B 4104 2000	B 4104/2	Cad. €	5,15		1



B 4104/2

Frattoni per intonaco

Base in acciaio temprato, zincata, con dentatura speciale, sostituibile

Impugnatura anatomica in polipropilene

Ideale per preparare le superfici prima dell'applicazione dell'intonaco

Dimensioni 245x155 mm

Codice B 4106 1000	B 4106/1	Cad. €	15,80	10
--------------------	-----------------	--------	--------------	----



Base di ricambio - Dimensioni 245x155 mm

Codice B 4106 2000	B 4106/2	Cad. €	10,20	20
--------------------	-----------------	--------	--------------	----

Frattoni per lavaggio

Supporto in materiale plastico, con pratico sistema di sgancio per il cambio della spugna

Impugnatura ergonomica in materiale plastico

Con spugna intercambiabile ad alto potere assorbente

Ideale per la pulizia delle superfici a lavoro finito

Dimensioni 290x150 mm

Codice B 4108 1000	B 4108/1	Cad. €	10,60	12
--------------------	-----------------	--------	--------------	----



Spugna di ricambio per frattoni B 4108/1, con supporto

Codice B 4108 2000	B 4108/2	Cad. €	7,60	12
--------------------	-----------------	--------	-------------	----

Spatoloni spingiacqua

Con supporto in acciaio zincato

In morbida gommaspugna doppia (2 labbra), ad alta resistenza

Portamanico filettato e forato per introdurre una vite per il fissaggio sicuro del manico

Larghezza totale 600 mm

Fornito senza manico (vedere D 3998/6)

Codice B 4111 1000	B 4111/1	Cad. €	15,10	12
--------------------	-----------------	--------	--------------	----



Manico in legno

Lunghezza 1300 mm

Codice D 3998 6000	D 3998/6	Cad. €	3,55	20
--------------------	-----------------	--------	-------------	----



Nastri segnaletici

Per segnalazioni sotterranee, con stampa su un lato

In polietilene, spessore circa 0,4 mm

In rotolo da 200 m x 100 mm di altezza

Colore	Giallo	Azzurro	Giallo	Rosso
Codice	B 4118 7001	B 4118 7002	B 4118 7003	B 4118 7004
B 4118/7	Cad. € 12,90	12,90	12,90	17,50
Dicitura	Attenzione ... cavo telefonico	tubo acqua	tubo gas	cavo elettrico



Nastri per segnalazione → K 9 pag. 793

Paline godetiche

Adatte per effettuare allineamenti e avere punti fissi o riferimenti visivi

Tipo a sezione ottagonale da 28 mm

In legno verniciato, trattato per una maggiore resistenza all'usura

Puntale in metallo, di forma conica per facilitare la penetrazione nel terreno

Verniciatura protettiva colore rosso e bianco alternata

ogni 200 mm

Sezione Lunghezza totale 1600 mm

Codice B 4119 1000	B 4119/1	30,10	1
--------------------	-----------------	--------------	---

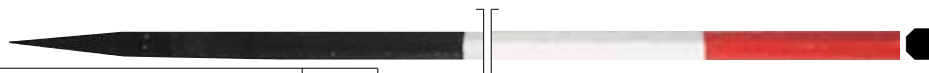

Filo per muratori

In nylon Ø 1,8 mm - Lunghezza 100 m

Su rocchetto in materiale plastico

Non si sfilia, ad alta resistenza, anche in qualsiasi condizione atmosferica

I colori giallo e arancione sono ad alta visibilità

Colore	Bianco	Verde	Giallo	Arancione
Codice	H 5151 4001	H 5151 4002	H 5151 4005	H 5151 4006
H 5151/4	Cad. € 6,90	10,40	7,25	10,40



H 6 → pag. 703

Tipo a punta acuta con spalla di rinforzo

In acciaio stampato
Ottima penetrazione nel materiale e resistenza all'usura
Peso 1,1 kg

Senza manico - Per manico vedere B 4122/2

Codice B 4120 1000	B 4120/1	Cad. €	17,90		1
---------------------------	-----------------	--------	--------------	---	---



Con spalla di rinforzo

Tipo a punta tonda

In acciaio forgiato
Ottima penetrazione nel materiale e resistenza all'usura
Peso 1,1 kg

Senza manico - Per manico vedere B 4122/2

Codice B 4120 2000	B 4120/2	Cad. €	30,40		1
---------------------------	-----------------	--------	--------------	---	---



Tipo a punta quadra

In acciaio forgiato
Ottima penetrazione nel materiale e resistenza all'usura
Peso 1,1 kg

Senza manico - Per manico vedere B 4122/2

Codice B 4120 3000	B 4120/3	Cad. €	29,20		1
---------------------------	-----------------	--------	--------------	---	---



Tipo a punta acuta

In acciaio forgiato
Ottima penetrazione nel materiale e resistenza all'usura
Peso 1,1 kg

Completo di manico in legno di frassino verniciato

Codice B 4120 4000	B 4120/4	Cad. €	40,60		1
---------------------------	-----------------	--------	--------------	---	---



Tipo superleggero a punta acuta

Pala in lega di alluminio rinforzata, estremamente leggera e robusta
Peso 0,5 kg

Senza manico - Per manico vedere B 4122/2

Codice B 4122 1000	B 4122/1	Cad. €	32,50		6
---------------------------	-----------------	--------	--------------	---	---



Superleggero solo 0,5 kg

Manico in legno di faggio

Adatto per badili B 4120/1÷B 4122/1 e raspafrango B 4130/3

Lunghezza totale 1400 mm

Diametro 38 mm - Diametro imbocco 33 mm

Codice B 4122 2000	B 4122/2	Cad. €	10,70		20
---------------------------	-----------------	--------	--------------	---	----



Tipo pieghevole

Adatto per veicoli fuoristrada ed usi molteplici
Con manico di legno

La pala ribaltabile su perno filettato ha 3 posizioni: diritta per uso a badile, a 90° per impiego a zappa e piegata per ridurre l'ingombro

Lunghezza aperto 640 mm - piegato 440 mm

Codice B 4124 0000	B 4124	Cad. €	35,20		1
---------------------------	---------------	--------	--------------	---	---



Pieghevole

ABC TOOLS Spazzole

Tipo per cotto, ad alta resistenza all'usura

Con base in legno e fettuccia fermamano - Lunghezza totale 220 mm

Esecuzione con setole in radica

Codice B 4126 1000	B 4126/1	Cad. €	12,60		1
---------------------------	-----------------	--------	--------------	---	---



Tipo per catrame

Con setole in tampico e dorso in legno

Dimensioni senza manico 70x300 mm

Fornito senza manico

Codice B 4127 1000	B 4127/1	Cad. €	20,50		1
---------------------------	-----------------	--------	--------------	---	---



Manico in legno

Lunghezza 1300 mm

Codice D 3998 6000	D 3998/6	Cad. €	3,55		20
---------------------------	-----------------	--------	-------------	---	----

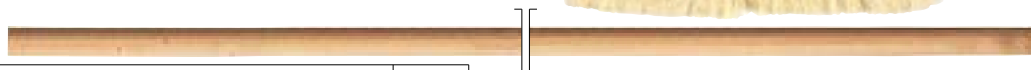

Pennelli → A 3 pag. 42

Spazzoloni per cantiere

Con setole in materiale sintetico, ad alta resistenza all'usura

Con base in legno e portamanico in lamiera d'acciaio

Forniti senza manico

Larghezza	mm	400	600	800
Codice		B 4128 1400	B 4128 1600	B 4128 1800
B 4128/1	Cad. €	21,50	22,40	24,80

Manico in legno di faggio per spazzoloni B 4128/1

Lunghezza 1300 mm - Diametro 23 mm

Codice B 4128 4000	B 4128/4	Cad. €	11,00	 20
--------------------	-----------------	--------	--------------	--



Scopa industriale

Con setole nere in materiale sintetico, larghezza 300 mm, altezza 130 mm

Adatta per interni, esterni, per la pulizia di grandi superfici

Dorso in legno - Filato a finitura piumata

Completa di manico in legno lunghezza 1300 mm - Altezza totale 1500 mm

Codice D 3998 5000	D 3998/5	Cad. €	9,30	 10
--------------------	-----------------	--------	-------------	--

D 3 → pag. 388



Raspafango

Interamente in lamiera di acciaio zincato

Larghezza lama 300 mm

Senza manico (vedere B 4122/2)

Codice B 4130 3000	B 4130/3	Cad. €	9,95	 1
--------------------	-----------------	--------	-------------	---

Manico in legno di faggio

Adatto per badili B 4120/1÷B 4122/1 e raspafango B 4130/3

Lunghezza totale 1400 mm

Diametro 38 mm - Diametro imbocco 33 mm

Codice B 4122 2000	B 4122/2	Cad. €	10,70	 20
--------------------	-----------------	--------	--------------	--



Secchi

In materiale plastico

Esecuzione standard

Con manico e bussole portamanico in ferro zincato

Manico Ø 5 mm

Diametro 340 mm - Capacità 9 l

Codice B 4133 1000	B 4133/1	Cad. €	3,60	 25
--------------------	-----------------	--------	-------------	--

Esecuzione antinfortunistica

Manico a scomparsa Ø 7 mm in ferro zincato

Diametro 360 mm - Capacità 12 l

Codice B 4133 3000	B 4133/3	Cad. €	8,75	 10
--------------------	-----------------	--------	-------------	--



Cassoncino per malta

In materiale plastico ad alta resistenza

Con manici in acciaio

Esecuzione rinforzata sui bordi e sul fondo

Capacità 30 l

Dimensioni 445x660x100h mm

Codice B 4136 1000	B 4136/1	Cad. €	19,20	 1
--------------------	-----------------	--------	--------------	---



Tagliabulloni → B 2 pag. 193

Scalpellini per muratori → C 4 pag. 327

Serragiunti per edilizia e carpenteria → L 6 pag. 818

Calzature di sicurezza - EN 20344- Cat. S1-P → M 0 pag. 842



FISCH® ABC TOOLS Mecchie elicoidali

In acciaio speciale - Particolarmente adatte per l'impiego con utensili elettrici portatili e statici

Elica modello «LEWIS» - Per alte prestazioni

Molto profonda per fori precisi e veloci - Per legni molto duri: quercia, jarrah, faggio (es. traversine ferroviarie)

Tipo medio

Gambo a sezione esagonale  dal Ø 8 mm

Lunghezza elica 165 mm - Lunghezza totale 235 mm



Diametro	mm	6	8	10	12	14	16	18	20
Codice		B 5347 0006	B 5347 0008	B 5347 0010	B 5347 0012	B 5347 0014	B 5347 0016	B 5347 0018	B 5347 0020
B 5347	Cad. €	40,40	40,40	40,40	41,60	41,30	51,00	53,00	61,50
Attacco	mm	Ø 6	6,35 (1/4")	8,4	11	11	11	11	11

Tipo lungo

Gambo a sezione esagonale  dal Ø 10 mm

Lunghezza elica 310 mm - Lunghezza totale 380 mm



Diametro	mm	6	8	10	12	14	16	18	20	22	24	26	28	30
Codice	B 5348	0006	0008	0010	0012	0014	0016	0018	0020	0022	0024	0026	0028	0030
B 5348	Cad. €	47,40	47,40	48,10	48,90	54,00	58,00	61,50	66,00	75,50	84,00	92,00	104,00	113,00
Attacco	mm	Ø 6	Ø 8	8,4	11	11	11	11	11	11	11	11	11	11

Tipo extra lungo

Gambo a sezione esagonale  dal Ø mm 8

Lunghezza elica 390 mm - Lunghezza totale 460 mm



Diametro	mm	6	8	10	12	14	16	18	20	22	24	26	28	30	32
Codice	B 5348	5006	5008	5010	5012	5014	5016	5018	5020	5022	5024	5026	5028	5030	5032
B 5348/5	Cad. €	53,00	53,00	53,50	54,50	58,00	64,00	66,50	74,00	83,50	91,50	103,00	112,00	123,00	133,00
Attacco	mm	Ø 6	6,35 (1/4")	8,5	11	11	11	11	11	11	11	11	11	11	11

Con attacco SDS-plus - Ø mm 10

Lunghezza elica 280 mm - Lunghezza totale 350 mm



Diametro	mm	12	14	18	20	22
Codice		B 5349 3012	B 5349 3014	B 5349 3018	B 5349 3020	B 5349 3022
B 5349/3	Cad. €	63,00	68,50	78,00	83,50	109,00

ABC TOOLS Mecchie piatte

In acciaio al cromo

Attacco esagonale  1/4" - (6,35 mm) - Lunghezza totale 150 mm

Particolarmente adatte per l'impiego con trapani elettrici portatili - Con punta centrale

Diametro	mm	6	8	10	12	14	16	18	19	20
Codice	B 5350	0006	0008	0010	0012	0014	0016	0018	0019	0020
B 5350	Cad. €	2,47	2,62	2,77	3,10	3,15	3,20	3,35	3,65	3,65
Diametro	pollici	1/4	5/16	3/8	1/2	9/16	5/8	11/16	3/4	13/16
Diametro	mm	22	24	25	28	30	32	35	38	
Codice	B 5350	0022	0024	0025	0028	0030	0032	0035	0038	
B 5350	Cad. €	3,95	4,05	4,20	4,35	4,80	5,35	6,80	8,60	
Diametro	pollici	7/8	15/16	1	1 1/8	1 3/16	1 1/4	1 3/8	1 1/2	



Serie di 6 mecchie B 5350 Ø 10 - 12 - 16 - 19 - 22 - 25 mm

Codice B 5351 6000	B 5351/6	Cad. €	22,40		1
--------------------	-----------------	--------	-------	---	---

Prolunghe per mecchie B 5350

In acciaio speciale - Fissaggio mediante 2 viti con esagono incassato da 2,5 mm

Complete di chiave maschio esagonale piegata

Attacco  interno 8,5 mm -  esterno da 1/4" - (6,35 mm) - Lunghezza totale 270 mm

Codice B 5352 0000	B 5352	Cad. €	19,60		1
--------------------	---------------	--------	-------	---	---



ABC TOOLS Girabecchini

Per l'impiego di mecchie con attacco quadro

Con cricchetto per uso destro e sinistro

Asta nichelata

Mandrino a 4 griffe

Lunghezza totale 370 mm

Codice B 5353 0000	B 5353	Cad. €	37,50		6
--------------------	---------------	--------	-------	---	---



Mecchie fisse

In acciaio speciale

Adatte per effettuare fori precisi, con minimo surriscaldamento nel legno e per togliere nodi
Taglio pulito e senza strappi anche vicino ai bordi



Tipo «Forstner»

Con punta per centrare e due taglienti periferici adatti per una foratura più facile e con minore attrito
Lunghezza totale 90 mm

Diametro	mm	10	12	14	15	16	18	20	22	24
Codice	B 5357 ...	0010	0012	0014	0015	0016	0018	0020	0022	0024
B 5357	Cad. €	15,50	16,30	17,80	18,70	19,30	22,00	22,30	24,70	26,70
Attacco cilindrico Ø	mm	10	8	8	8	8	8	8	8	8
Diametro	mm	25	26	28	30	32	35	40	50	
Codice	B 5357 ...	0025	0026	0028	0030	0032	0035	0040	0050	
B 5357	Cad. €	27,50	27,80	31,00	32,70	33,50	36,90	43,10	45,60	
Attacco cilindrico Ø	mm	8	8	8	8	8	10	10	10	



◀FISCH® ABC TOOLS - DIN 7483 G

Tipo «Forstner»

Con punta per centrare e due taglienti periferici adatti per una foratura più facile e con minore attrito

Esecuzione standard

Con attacco cilindrico - Lunghezza totale 90 mm

Diametro	mm	10	12	14	15	16	18	20	22	24
Codice	B 5358 ...	0010	0012	0014	0015	0016	0018	0020	0022	0024
B 5358	Cad. €	28,90	31,60	33,20	35,00	35,00	36,80	38,80	39,90	41,50
Attacco cilindrico Ø	mm	6	6	8	8	8	8	8	8	8
Diametro	mm	25	26	28	30	35	40	45	50	68
Codice	B 5358 ...	0025	0026	0028	0030	0035	0040	0045	0050	0068
B 5358	Cad. €	43,50	44,70	46,30	49,00	58,00	66,50	80,50	91,50	245,00
Attacco cilindrico Ø	mm	8	8	8	8	10	10	10	10	10



Serie di 5 mechie B 5358

Ø 15 - 20 - 25 - 30 - 35 mm

In cassetta

Codice B 5358 5000	B 5358/5	Cad. €	209,00		1
---------------------------	-----------------	--------	---------------	--	---

Esecuzione lunga - Per impiego con macchine statiche

Con attacco cilindrico

Diametro	mm	10	12	14	15	18	20	22	25	26
Codice	B 5360 ...	0010	0012	0014	0015	0018	0020	0022	0025	0026
B 5360	Cad. €	36,90	43,70	45,80	47,10	48,70	49,70	52,50	58,00	59,50
Attacco cilindrico Ø	mm	13	13	13	13	13	13	13	13	13
Lunghezza totale	mm	120	120	125	125	130	130	130	135	135
Diametro	mm	28	30	32	35	36	38	40	50	
Codice	B 5360 ...	0028	0030	0032	0035	0036	0038	0040	0050	
B 5360	Cad. €	61,50	69,50	70,50	84,50	86,50	89,00	99,00	147,00	
Attacco cilindrico Ø	mm	13	13	16	16	16	16	16	16	
Lunghezza totale	mm	135	140	140	145	145	145	150	155	



◀FISCH® ABC TOOLS - DIN 7483 G

Con taglienti in metallo duro riportato

Rettificate di precisione, con punta per centrare - Tipo industriale

Adatte per qualsiasi tipo di legno duro, laminati plastici, truciolati o multistrati impiallacciati

Attacco cilindrico Ø 10 mm - Lunghezza totale 90 mm

Diametro	mm	15	22	23	25	26	30
Codice	B 5361 ...	0015	0022	0023	0025	0026	0030
B 5361	Cad. €	91,00	138,00	94,00	140,00	152,00	152,00



◀FISCH® ABC TOOLS Frese per tasselli in legno

In acciaio speciale - DIN 7489

Con attacco cilindrico Ø 13x50 mm e taglienti rettificati di alta precisione - Lunghezza totale 140 mm

Per tasselli Ø	mm	6	8	10	12	15	20	25
Codice	B 5364 ...	0006	0008	0010	0012	0015	0020	0025
B 5364	Cad. €	251,00	153,00	154,00	163,00	163,00	201,00	211,00



FISCH® ABC TOOLS Frese per svasare legno - a 90°

In acciaio speciale - Con attacco cilindrico - Lunghezza totale 90 mm - 10 pz.

Diametro max.	mm	10	13	16	20
Codice		B 5365 2010	B 5365 2013	B 5365 2016	B 5365 2020
B 5365/2	Cad. €	23,10	19,20	20,50	25,80
Attacco cilindrico Ø	mm	6x60	6x60	6x60	8x60



ABC TOOLS Trivellini

In acciaio speciale - Con anello attorcigliato - Manico verniciato - 10 pz.

Diametro	mm	2	3	4	5	6
Codice		B 5366 0002	B 5366 0003	B 5366 0004	B 5366 0005	B 5366 0006
B 5366	Cad. €	1,17	1,22	1,45	2,06	3,25



FISCH® ABC TOOLS Trivelloni

In acciaio speciale - Elica modello «SVIZZERO» - Con anello di manovra

Diametro	mm	10	16	18	20
Codice		B 5367 0010	B 5367 0016	B 5367 0018	B 5367 0020
B 5367	Cad. €	18,50	27,20	33,30	37,20
Lunghezza totale	mm	250	325	350	375



ABC TOOLS Punta elicoidali per legno

Tipo con codolo cilindrico

In acciaio al cromo-vanadio - Con due taglienti e punta a centrare

Esecuzione corta - Con gambo ridotto dal Ø 11 mm

Diametro	mm	3	4	5	6	7	8	9	10	11	12	13
Codice	B 5368	0003	0004	0005	0006	0007	0008	0009	0010	0011	0012	0013
B 5368	Cad. €	2,06	2,06	2,25	2,36	2,47	3,15	3,65	4,00	5,85	5,85	7,15
Attacco cilindrico Ø	mm	3	4	5	6	7	8	9	10	10	10	10
Lunghezza totale	mm	60	70	85	90	105	110	115	130	130	140	150
Lunghezza elica	mm	33	43	52	57	69	75	80	87	89	96	96
Diametro	mm	14	15	16	18	20	22	24	26	28	30	
Codice	B 5368	0014	0015	0016	0018	0020	0022	0024	0026	0028	0030	
B 5368	Cad. €	8,30	11,50	12,70	23,20	28,80	34,20	38,00	40,40	42,60	44,20	
Attacco cilindrico Ø	mm	10	10	10	10	10	13	13	13	13	13	
Lunghezza totale	mm	150	160	160	180	200	210	215	215	220	220	
Lunghezza elica	mm	96	100	100	130	140	140	140	145	145	145	



Serie di punte elicoidali B 5368

Con 5 punte: 1 pezzo per tipo Ø 4 - 5 - 6 - 8 - 10 mm

In astuccio di plastica

Codice B 5369 5000	B 5369/5	Cad. €	18,70	1
--------------------	-----------------	--------	--------------	---

Con 7 punte: 1 pezzo per tipo Ø 4 - 5 - 6 - 7 - 8 - 10 - 12 mm

In cassetta di lamiera

Codice B 5369 7000	B 5369/7	Cad. €	38,00	1
--------------------	-----------------	--------	--------------	---

Esecuzione lunga - Con gambo ridotto dal Ø 12 mm - 1 pz.

Diametro	mm	6	8	10	12	14	16	18	20
Codice	B 5371	0006	0008	0010	0012	0014	0016	0018	0020
B 5371	Cad. €	7,20	8,65	10,40	13,30	17,70	21,10	23,80	25,40
Attacco cilindrico Ø	mm	6	8	10	10	10	10	10	10
Lunghezza totale	mm	240	240	240	250	250	250	250	250



Tipo con attacco 1/4" - E 6,3 - DIN 3126 - In acciaio super-rapido - HSS

Rettificate, di alta precisione - Affilatura forma C, con punta di centratura

Adatte per impiego con trapani avvitatori a batteria ed anche raccordi per inserti

Per fori su legno dolce e duro, fibre di cartone, pannelli di masonite - 1 pz.

Diametro	mm	3	4	5	6	8
Codice		B 5372 0003	B 5372 0004	B 5372 0005	B 5372 0006	B 5372 0008
B 5372	Cad. €	6,70	7,40	7,90	9,40	12,50
Lunghezza totale	mm	74	88	100	107	117
Lunghezza elica	mm	33	43	52	57	75

Attacco
1/4" - E 6,3



Serie di 4 punte B 5372 Ø 3 - 4 - 5 - 6 mm - In astuccio di plastica

Codice B 5372 4000	B 5372/4	Cad. €	32,50	1
--------------------	-----------------	--------	--------------	---



In acciaio speciale

Si impiegano con l'ausilio delle punte B 5368

Adatte per forare e svasare legno razionalmente ed in unica soluzione

Con grano filettato di fissaggio

Per punte Ø d	mm	3	4	5	6	8	10
Codice	B 5373 ...	0003	0004	0005	0006	0008	0010
B 5373	Cad. €	22,60	22,60	22,60	22,60	26,40	30,70
Diametro D	mm	16	16	16	16	20	20



ABC TOOLS **Punte elicoidali per armature di legno**

In acciaio speciale

Gambo con **attacco cilindrico** accuratamente temperato

Alta precisione concentrica della punta

Per edilizia, per forare casseforme e armature in una sola passata, adatte anche per impianti sanitari, termici ed elettrici, per tubi che passano nel legno, per piastre di gesso ed elementi prefabbricati leggeri da costruzione, nonché per metalli leggeri

La punta è leggermente conica per consentire la facile estrazione

NON adatte per calcestruzzo e pietrame - **Senza saldature**

B 5374/4 - Lunghezza totale **400 mm**

B 5374/6 - Lunghezza totale **600 mm**



Diametro	mm	8	12	14	16	18	20	22	24
Codice	B 5374 4008	B 5374 4012	B 5374 4014	B 5374 4016	B 5374 4018	B 5374 4020	B 5374 4022	—	—
B 5374/4	Cad. €	13,00	18,90	22,70	24,20	30,30	36,60	51,00	—
Codice	B 5374 6008	B 5374 6012	B 5374 6014	—	B 5374 6018	B 5374 6020	B 5374 6022	B 5374 6024	—
B 5374/6	Cad. €	13,50	19,10	22,60	—	33,20	39,40	55,50	68,00
Attacco cilindrico Ø	mm	6	8	8	10	10	10	10	11
Lunghezza elica	mm	75	100	100	100	100	100	100	100

FISCH® ABC TOOLS **Punte per mortasare**

In acciaio speciale

Attacco cilindrico Ø 16 mm - Gambo lunghezza 50 mm

Rotazione destra

Con due scanalature diritte destre e rompitrucolo a denti alternati sui taglianti - 10 pz.

Diametro	mm	6	8	10	12	14	16	18	20
Codice	B 5376 ...	0006	0008	0010	0012	0014	0016	0018	0020
B 5376	Cad. €	29,50	27,30	27,30	31,90	39,00	39,00	47,60	71,50
Lunghezza totale	mm	120	130	140	150	160	170	180	185



ABC TOOLS **Seghe circolari per macchine statiche**

Denti riportati in metallo duro

Con riduttori per foro Ø 30/25 mm

B 5404 - A dentatura grossa

Per tagliare legno pieno, sia lungo che contro vena, di agglomerati e materiali a fibra dura

B 5405 - A dentatura media

Con tagli di silenziazione per Ø 250÷350
Per tagliare legno duro e tenero contro vena e per squadrare compensati, truciolati pannelli con rivestimento, ecc.

B 5406 - A dentatura fine

Con tagli di silenziazione per Ø 250÷350
Per un taglio preciso e ben levigato di pannelli con rivestimento in laminato plastico, di agglomerati, resine sintetiche e plastica dura

B 5407 - A dentatura finissima

Con tagli di silenziazione per Ø 250÷350
Con affilatura alternata
Per tagliare pannelli agglomerati con rivestimenti per materiali plastici in genere, formica, bachelite, plexiglas, cartoni duri

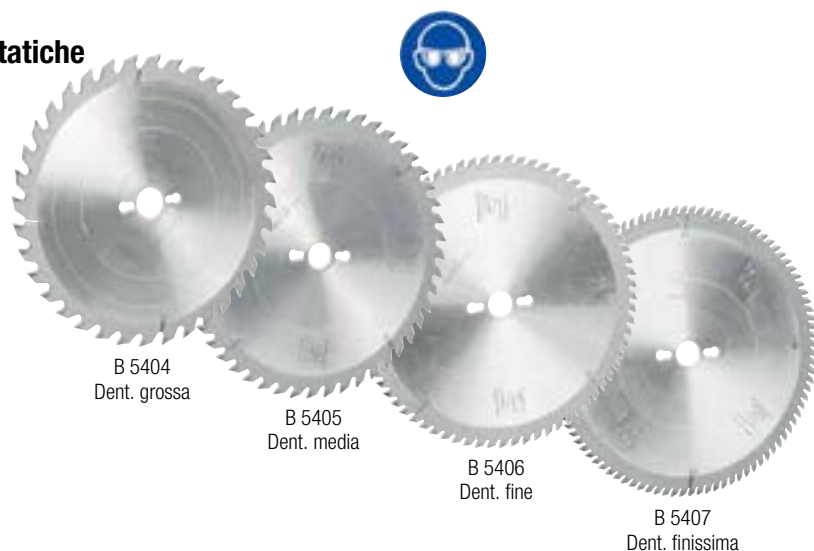

Diametro mm	Codice B 5404 ...	B 5404 Cad. €	Codice B 5405 ...	B 5405 Cad. €	Codice B 5406 ...	B 5406 Cad. €	Codice B 5407 ...	B 5407 Cad. €	Spess. x Ø foro mm	N° dei denti			
										B 5404	B 5405	B 5406	B 5407
200	—	—	0200	143,00	0200	155,00	0200	174,00	3,2x30 (25)	24	34	48	64
250	0250	149,00	0250	152,00	0250	173,00	0250	209,00	3,2x30 (25)	30	40	60	80
300	0300	161,00	0300	183,00	0300	205,00	0300	247,00	3,2x30 (25)	36	48	72	96
350	0350	211,00	0350	242,00	0350	264,00	0350	318,00	3,5x30 (25)	42	54	84	108
400	0400	255,00	0400	307,00	0400	343,00	0400	397,00	4,0x30 (25)	48	64	96	120

In acciaio speciale - Stradati, affilati, pronti per l'uso

Tipo con impugnatura in resina sintetica bicomponente

Lama con affilatura dei denti a diamante e temperati ad induzione per taglio pulito ed alte prestazioni -  6 pz.

Lunghezza lama	mm	400	500
Codice		B 5444 3450	B 5444 3500
B 5444/3	Cad. €	37,70	42,60



Tipo con impugnatura chiusa in legno di faggio

Dentatura normale -  6 pz.

Lunghezza lama	mm	400	450	500	600
Codice		B 5445 1400	B 5445 1450	B 5445 1500	B 5445 1600
B 5445/1	Cad. €	13,60	15,10	17,00	22,00



Tipo con impugnatura chiusa in resina sintetica

Dentatura normale

Con tacca per tracciature a 45° e 90° -  6 pz.

Lunghezza lama	mm	300	350	400	500	600
Codice		B 5445 2300	B 5445 2350	B 5445 2400	B 5445 2500	B 5445 2600
B 5445/2	Cad. €	10,30	11,00	11,80	15,20	19,80



Tipo con impugnatura chiusa in materiale bicomponente

Dentatura americana, ideale per il taglio in entrambe le direzioni

Spessore lama 1 mm - Lunghezza della lama 550 mm

Codice B 5450 0000	B 5450	Cad. €	39,10	 6
--------------------	---------------	--------	--------------	---



Seghetti per pannelli

Adatti per il taglio di pannelli, compensati, multistrati, accoppiati, ecc. e materie plastiche



Tipo con estremità curvata e dentata

Lama in acciaio speciale temperato - Impugnatura in resina sintetica

Dentatura rettificata universale fine, a 13 denti per pollice, stradata

Lama con estremità curvata e dentata per avviare il taglio nel centro di pannelli

Lunghezza lama 370 mm - Larghezza lama 97 mm

Codice B 5454 0000	B 5454	Cad. €	15,80	 6
--------------------	---------------	--------	--------------	---



Tipo con estremità a punta - Per cartongesso

Lama in acciaio speciale temperato - Dentatura rettificata, stradata

Lama a punta, per evitare il foro di invito, e adatta per tagli curvi, rapidi e precisi

Con manico in legno - Lunghezza lama 175 mm

Codice B 5454 1000	B 5454/1	Cad. €	7,85	 12
--------------------	-----------------	--------	-------------	--



Per cartongesso

LENOX - Mod. TRI-FOLD™

Completo di 2 lame a gattuccio, adatte per tagliare cartongesso, mattoni, legno, metalli, plastica (è possibile montare qualsiasi tipo di lama a gattuccio, pagina 368-370)

Con **pulsante che consente di bloccare la lama in due diverse posizioni di taglio e di ripiegarla all'interno dell'impugnatura** per una custodia sicura e fermo di sicurezza della lama

Massiccia impugnatura rivestita con riporto in morbida gomma confortevole

Nella parte posteriore dell'impugnatura è possibile montare una lama per archetti tipo D 2728/6

Lunghezza totale chiuso 175 mm

Codice B 5455 0000	B 5455	Cad. €	72,50	 5
--------------------	---------------	--------	--------------	---



Seghetto chiuso

Lame bimetalliche per cartongesso

Lunghezza dentatura 127 mm - Spessore 1,3 mm - Passo 4,2 mm - Denti per pollice Z 6

In confezione di 5 lame

Codice D 3880 0500	D 3880/05	Cad. €	16,00	 1
--------------------	------------------	--------	--------------	---



D 2 → pag. 385

ABC TOOLS Segacci per calcestruzzo cellulare espanso

Particolarmente adatti per il taglio di materiali da costruzione come calcestruzzo cellulare espanso **tipo Gasbeton**, tufo e materiali refrattari

Lama rigida extra-lunga (630 mm), in acciaio con denti rivestiti in metallo duro che garantiscono alte prestazioni di taglio e una lunga durata

Impugnatura chiusa in legno di faggio

Numero dei denti	17	34	
Codice	B 5457 0017	B 5457 0034	
B 5457	Cad. €	66,50	94,00

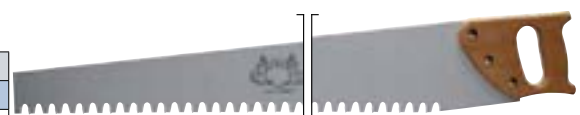

ABC TOOLS Seghe a dorso

In acciaio speciale - Affilate, pronte per l'uso

Tipo con impugnatura chiusa in resina sintetica bicomponente

Lama con denti ad affilatura speciale e temperati ad induzione per taglio pulito ed alte prestazioni -  6 pz.

Lunghezza lama	mm	300	350
Codice		B 5469 0300	B 5469 0350
B 5469	Cad. €	14,10	15,90



Tipo con impugnatura dritta

Dentatura fine - Manico in legno laccato -  12 pz.

Lunghezza lama	mm	250	300
Codice		B 5470 0250	B 5470 0300
B 5470	Cad. €	6,30	7,05



Tipo con impugnatura piegata (a destra)

Lunghezza lama 250 mm

Codice B 5472 0250	B 5472	Cad. €	7,80	 6
--------------------	---------------	--------	------	---

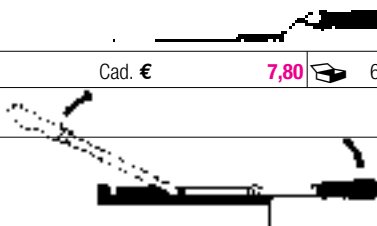

Tipo con impugnatura ribaltabile

Per uso destro e sinistro - Lunghezza lama 250 mm

Codice B 5474 0250	B 5474	Cad. €	13,30	 6
--------------------	---------------	--------	-------	---



ABC TOOLS Sega per caviglie

In acciaio speciale

Con impugnatura di legno

Lunghezza totale 190 mm

Codice B 5486 0000	B 5486	Cad. €	12,50	 6
--------------------	---------------	--------	-------	---



Lama di ricambio per seghe B 5486 - Lunghezza totale 75 mm

Codice B 5487 0000	B 5487	Cad. €	5,25	 6
--------------------	---------------	--------	------	---



ABC TOOLS Foretti

In acciaio speciale

Tipo con impugnatura in resina sintetica bicomponente

Lama con denti ad affilatura speciale e temperati ad induzione per taglio pulito ed alte prestazioni

Lunghezza lama 300 mm

Codice B 5490 0000	B 5490	Cad. €	23,40	 6
--------------------	---------------	--------	-------	---



Tipo con impugnatura di legno

A lama fissa lunghezza 300 mm

Codice B 5491 0000	B 5491	Cad. €	14,30	 6
--------------------	---------------	--------	-------	---



ABC TOOLS Segaccio universale

Mod. "PULLSAW" per taglio a tirare (verso l'operatore)

Adatto per tagliare legno naturale, impiallacciato, da costruzione, compensato e materie plastiche

Lama flessibile a 14 denti per pollice in acciaio al carbonio, dorso temperato, lunghezza 300 mm

Dentatura a 3 spigoli taglienti affilati a diamante per taglio pulito, veloce e sicuro

Impugnatura maneggevole in resina sintetica, con pulsante per sbloccaggio lama

Codice B 5495 0000	B 5495	Cad. €	56,50	 1
--------------------	---------------	--------	-------	---



Lama di ricambio lunghezza 300 mm

Codice B 5495 1000	B 5495/1	Cad. €	44,80	 1
--------------------	-----------------	--------	-------	---

LENOX Segaccio per tubi in PVC e ABS

Adatto anche per tagliare plastica, legno e cartongesso
Lama in unico pezzo in acciaio al carbonio, con dorso temperato
Denti fresati di precisione con dentatura contraria per facilitare il taglio
Durezza denti 64 HRc
Ottima resistenza all'usura e alle flessioni - Durata superiore
Impugnatura in pressofusione di alluminio con rivestimento in morbida gomma antiscivolo
Fissaggio della lama tramite vite, è anche possibile fissarla alla base per poter effettuare tagli rasi
Lunghezza lama 450 mm - Larghezza lama 67 mm

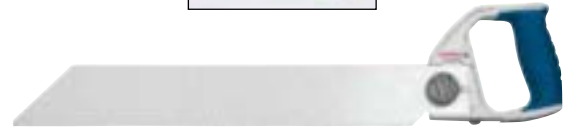

Codice B 5497 0450	B 5497	Cad. €	67,00		5
Codice B 5497 1450	B 5497/1	Lama di ricambio Cad. €	39,10		1

ABC TOOLS Mini sega ad arco multiuso

Adatta per tronchi, rami, legno in genere e metalli leggeri
In tubo di acciaio ovale verniciato, con leva tendilama ed **impugnatura paranocche**
Completa di **una lama per legno** con dentatura americana **ed una per metallo**
Lunghezza totale 430 mm (può essere alloggiata nelle cassette portautensili)
Altezza maggiorata 140 mm - Lunghezza lama 300 mm (12 pollici)

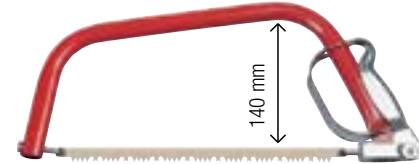

Codice B 5550 0000	B 5550	Cad. €	13,80		1
--------------------	---------------	--------	--------------	---	---

Lame di ricambio per legno in acciaio al carbonio - Lunghezza 300 mm (12 pollici)

In confezione  **indivisibile da 10 pezzi**



Codice B 5550 1000	B 5550/1	Cad. €	2,80		10
--------------------	-----------------	--------	-------------	---	----

ABC TOOLS Seghe ad arco

In tubo di acciaio ovale verniciato, con leva tendilama a perno eccentrico e lama in acciaio svedese, con dentatura americana
Adatte per tronchi, rami, legno in genere, ecc.

Lunghezza lama	mm	530	800	915
Codice		B 5552 0530	B 5552 0800	B 5552 0915
B 5552	Cad. €	11,20	13,60	14,50



B 5553/1 - Lama con dentatura normale

B 5553/2 - Lama con dentatura americana

Lunghezza	mm	530	800	915
Codice		B 5553 1530	B 5553 1800	B 5553 1915
B 5553/1	Cad. €	3,25	3,45	4,05
Codice		B 5553 2530	B 5553 2800	B 5553 2915
B 5553/2	Cad. €	3,15	4,05	4,05



ABC TOOLS Seghe a telaio

Telaio in legno verniciato, tirante in acciaio
Con 1 lama a dentatura standard B 5565/2

Lunghezza telaio 800 mm

Dimensioni lama 700x40 mm

Codice B 5565 1800	B 5565/1	Cad. €	48,30		1
--------------------	-----------------	--------	--------------	---	---

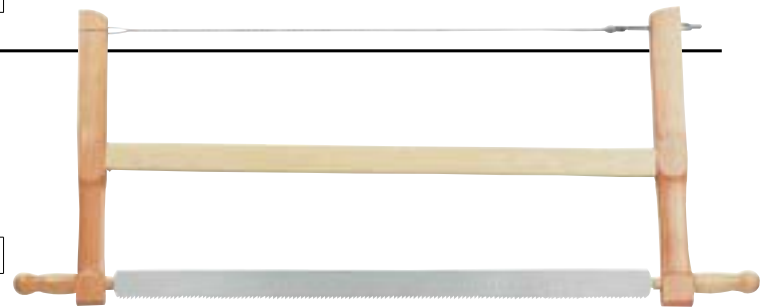

Sega per cornici - Made in Germany

Basamento in ghisa, supporto orientabile per tagli a 90° - 45° - 36° - 30° - 22,5° per formare ottagoni, esagoni, pentagoni, quadrati, ecc. ed altre angolazioni tramite una vite di regolazione
Complete di lama per impiego su legno, resine sintetiche e metalli leggeri
Con morsetti regolabili blocca materiale



Taglio Lxh	mm	110x130
Codice		B 5581 0110
B 5581	Cad. €	321,00
Lunghezza della lama	mm	550
Lungh. x largh. tavola	mm	400x150
Peso	kg	7



Lame di ricambio per seghe B 5581 - Lunghezza 550 mm - Larghezza 45 mm

B 5585/1 - Tipo per legno - Passo dente 2 mm

B 5585/2 - Tipo combinato per metallo e legno

Codice B 5585 1000	B 5585/1	Cad. €	16,50		1
Codice B 5585 2000	B 5585/2	Cad. €	17,10		1



ABC TOOLS Cesoie multiuso

In acciaio speciale
Con manici rivestiti in resina termoplastica - Fermo di bloccaggio per la chiusura
NON adatte per tagliare metalli

Tipo per tagli universali

Adatta per il taglio diritto ed inclinato di cornici, listelli di legno o di resina sintetica

Complete di lama B 5595/11

Lunghezza totale 220 mm

Codice B 5593 1000	B 5593/1	Cad. €	27,80		1
--------------------	----------	--------	-------	---	---

Tipo per tagli a 90°

Adatte per il taglio di **canaline di plastica** rettangolari fino a 25x45 mm e tonde fino a Ø 32 mm

Complete di lama B 5595/11 - Lunghezza totale 220 mm

Codice B 5594 1000	B 5594/1	Cad. €	28,40		1
--------------------	----------	--------	-------	---	---

Tipo per cornici e canaline

Con base piana e alette di guida per effettuare tagli a 45° - 60° - 75° - 90° - 105° - 120°

Adatta per il taglio diritto ed inclinato di cornici, listelli in legno o di resina sintetica

Completa di lama B 5595/11 per spessori fino a 15 mm - Lunghezza totale 220 mm

Codice B 5595 1000	B 5595/1	Cad. €	28,40		1
--------------------	----------	--------	-------	---	---

Lama superiore di ricambio

Codice B 5595 1100	B 5595/11	Cad. €	11,50		1
--------------------	-----------	--------	-------	---	---

Base inferiore per cesoie B 5593/1+B 5595/1

Con alette di guida per tagli a 45° - 60° - 75° - 90° - 105° - 120° e scale in millimetri e pollici

Codice B 5595 1300	B 5595/13	Cad. €	7,05		1
--------------------	-----------	--------	------	---	---



BESSEY Morsetti per serraggi a 90°

Modello professionale, con corpo in acciaio verniciato, robusto e stabile, con impugnatura in legno

Con ganasce mobili, adatte per serrare telai, cornici, ecc., anche con spessore differente

Serraggio rapido tramite vite

Si fissa ai banchi da lavoro con l'ausilio del morsetto B 5595/51

Apertura max. 2 x 55 mm - Larghezza cava di tenuta 30 mm

Altezza ganasce 30 mm - Peso 1 kg

Codice B 5595 5000	B 5595/5	Cad. €	90,50		1
--------------------	----------	--------	-------	---	---

Morsetto per il fissaggio a banchi da lavoro della morsa B 5595/5

Apertura 60 mm - Profondità 22 mm

Codice B 5595 5100	B 5595/51	Cad. €	9,05		1
--------------------	-----------	--------	------	---	---



Serraggiunti a nastro → L 6 pag. 821

Cassette per segare cornici

Adatte per segare a sghembo e ad angolo retto



In legno di faggio verniciato, spessore 19 mm

Con viti di tenuta



Esempio di utilizzo

Lunghezza totale	mm	300	350
Codice		B 5595 8250	B 5595 8350
B 5595/8	Cad. €	31,50	46,40
Larghezza utile	mm	65	140
Altezza utile	mm	38	50



- Made in Germany

In legno massello di faggio lucidato, spessore 19 mm - Di alta qualità

Lunghezza totale	mm	250
Codice		B 5596 0250
B 5596	Cad. €	14,90
Larghezza utile	mm	60
Altezza utile	mm	45

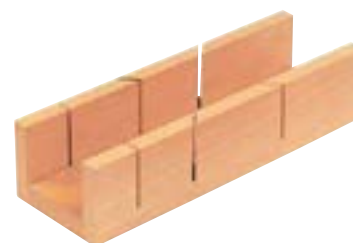

Squadre per falegnami → Gruppo H 6 pag. 713

Morsetto a leva per cornici

In ghisa malleabile - Verniciato nero
Lunghezza dei lati 80 mm - Peso 0,5 kg

Codice B 5596 8000	B 5596/8	Cad. €	11,90		1
--------------------	-----------------	--------	--------------	--	---



Mollette di serraggio per cornici

In filo di acciaio per molle, di elevata elasticità - 10 pz.

Distanza fra le punte	mm	15	20	25	40	65	80
Codice	B 5597 ...	0015	0020	0025	0040	0065	0080
B 5597	Cad. €	2,73	2,73	3,30	3,65	3,80	3,90
Per listelli larghezza	mm	10-15	15-25	20-30	25-45	40-70	65-90
Forma		a	b	c	d	e	f



Pinza per mollette di serraggio

In lega leggera - Con molla
Adatta per mollette B 5597
I naselli su una faccia sono adatti per molle da 15 - 20 - 25 - 40 mm,
sull'altra per molle da 65 e 80 mm
Lunghezza totale 200 mm



Codice B 5599 1000	B 5599/1	Cad. €	77,00		1
--------------------	-----------------	--------	--------------	--	---

Assortimento

Composto da:
1 pinza per mollette B 5599/1
8 mollette per ogni misura B 5597 (totale 48 pezzi)
In scatola di resina sintetica

Codice B 5599 9000	B 5599/9	Cad. €	290,00		1
--------------------	-----------------	--------	---------------	--	---



B 5599/9

Pinze stradaseghe

In acciaio speciale - Con vite di regolazione
Per seghe con spessore da 0,1 a 1,5 mm
Lunghezza totale 180 mm

Codice B 5600 0000	B 5600	Cad. €	52,00		1
--------------------	---------------	--------	--------------	--	---



Stradaseghe a paletta

In lamiera di acciaio - Impugnatura piatta - Con 6 intagli - Lunghezza totale 130 mm

Codice B 5620 0000	B 5620	Cad. €	0,95		10
--------------------	---------------	--------	-------------	--	----



Raschietti in ferro

Tipo leggero completo di ferro larghezza 52 mm
Lunghezza totale 250 mm - Peso 330 g

Codice B 5704 0000	B 5704	Cad. €	30,50		6
--------------------	---------------	--------	--------------	--	---

Ferro di ricambio - Larghezza 52 mm

Codice B 5705 0000	B 5705	Cad. €	10,50		1
--------------------	---------------	--------	--------------	--	---



Tipo pesante per impiallacciatori completo di ferro larghezza 70 mm

Lunghezza totale 285 mm - Peso 620 g

Codice B 5714 0000	B 5714	Cad. €	79,00		1
--------------------	---------------	--------	--------------	--	---

Ferro di ricambio - Larghezza 70 mm

Codice B 5715 0000	B 5715	Cad. €	14,00		1
--------------------	---------------	--------	--------------	--	---



Compasso per falegnami

In metallo - Con vite di fissaggio ed alloggiamento portamatita
Da montare su qualsiasi asta di legno con larghezza massima fino a 35 mm

Codice B 5718 0000	B 5718	Cad. €	45,80		1
--------------------	---------------	--------	--------------	--	---

Graffietto per falegnami

In legno di faggio - Con vite di fissaggio
Graduazione fino a 170 mm
Lunghezza totale 220 mm

Codice B 5723 0000	B 5723	Cad. €	38,00		1
--------------------	---------------	--------	--------------	--	---



Accette

ABC TOOLS

In acciaio speciale, temperate e finemente affilate

Con manico anatomico in legno

Peso	g	600	800	1500
Codice		B 5727 0600	B 5727 0800	B 5727 0995
B 5727	Cad. €	19,60	27,40	59,00
Lunghezza totale	mm	370	390	920
	pz.	6	4	2



FREUND

Esecuzione professionale

Con manico anatomico in legno

Peso 800 g - Lunghezza totale 400 mm

Codice B 5727 4000	B 5727/4	Cad. €	40,00		1
---------------------------	-----------------	--------	--------------	---	---



FREUND Scure

In acciaio speciale, temperate e finemente affilate

Con manico anatomico in legno

Tipo standard

Lunghezza manico 635 mm

Peso 1250 g

Codice B 5728 3000	B 5728/3	Cad. €	42,20		1
---------------------------	-----------------	--------	--------------	---	---



Tipo professionale

Lunghezza manico 800 mm

Peso 1400 g

Codice B 5728 4000	B 5728/4	Cad. €	66,50		1
---------------------------	-----------------	--------	--------------	---	---



Tipo spaccalegna

Adatta per attività di taglio e spaccatura

Manico in legno di frassino di alta qualità

Lama affilata e lucidata

Lunghezza manico 845 mm - **Peso 3 kg**

Codice B 5728 6000	B 5728/6	Cad. €	60,50		1
---------------------------	-----------------	--------	--------------	---	---



FREUND Manici per accette e scure

Tipo per accette B 5727/3 e B 5727/4

In legno di frassino

Lunghezza totale 380 mm

Codice B 5729 1000	B 5729/1	Cad. €	9,80		1
---------------------------	-----------------	--------	-------------	---	---



Tipo per scure

Esecuzione in legno di frassino

Adatto per scure B 5728/3 e B 5728/4

Lunghezza totale 800 mm

Codice B 5729 4000	B 5729/4	Cad. €	19,60		1
---------------------------	-----------------	--------	--------------	---	---



Esecuzione in legno di frassino

Adatto per scure spaccalegna B 5728/6

Lunghezza totale 900 mm

Codice B 5729 5000	B 5729/5	Cad. €	19,30		1
---------------------------	-----------------	--------	--------------	---	---



Kit di 4 cunei in legno per accette e scure

Composto da:

2 pz. dimensioni 43x40 mm

2 pz. dimensioni 54x50 mm

Codice B 5729 9000	B 5729/9	Cad. €	7,80		1
---------------------------	-----------------	--------	-------------	---	---



KUNZ Pialle in metallo

Con ferro semplice

Tipo senza regolazione

Con larghezza ferro 25 mm - Esecuzione leggera
Lunghezza totale 85 mm - Peso 0,140 kg

Codice B 5732 0000	B 5732	Cad. €	83,00		1
---------------------------	---------------	--------	--------------	--	---

Ferro di ricambio

Codice B 5733 0000	B 5733	Cad. €	23,80		1
---------------------------	---------------	--------	--------------	--	---

Con larghezza ferro 33 mm - Esecuzione leggera
Lunghezza totale 130 mm - Peso 0,3 kg

Codice B 5734 0000	B 5734	Cad. €	113,00		1
---------------------------	---------------	--------	---------------	--	---

Ferro di ricambio

Codice B 5735 0000	B 5735	Cad. €	16,20		1
---------------------------	---------------	--------	--------------	--	---



Tipo con regolazione a vite

Con larghezza ferro 42 mm
Lunghezza totale 175 mm - Peso 0,5 kg

Codice B 5744 0000	B 5744	Cad. €	109,00		1
---------------------------	---------------	--------	---------------	--	---

Ferro di ricambio

Codice B 5745 0000	B 5745	Cad. €	23,30		1
---------------------------	---------------	--------	--------------	--	---

Con larghezza ferro 44 mm
Lunghezza totale 235 mm - Peso 0,6 kg

Codice B 5747 0000	B 5747	Cad. €	53,00		1
---------------------------	---------------	--------	--------------	--	---

Ferro di ricambio

Codice B 5749 0000	B 5749	Cad. €	16,20		1
---------------------------	---------------	--------	--------------	--	---

Ferri supplementari, per la lavorazione dei laminati plastici, vedere B 5862



Tipo rinforzato, esecuzione professionale - Con regolazione fine

Con larghezza ferro 44 mm
Lunghezza totale 220 mm - Peso 0,9 kg

Codice B 5748 0000	B 5748	Cad. €	81,00		1
---------------------------	---------------	--------	--------------	--	---

Ferro di ricambio

Codice B 5749 0000	B 5749	Cad. €	16,20		1
---------------------------	---------------	--------	--------------	--	---

Ferri supplementari, per la lavorazione dei laminati plastici, vedere B 5862



Tipo a base piana liscia - Con ferro doppio e regolazione a vite
Per ferri di ricambio vedere B 6022 (per il tipo senza controferro vedere B 6020)

Larghezza ferro	mm	60
Codice		B 5782 0060
B 5782	Cad. €	301,00
Lunghezza totale	mm	450
Peso	kg	2,8



Tipo a base curvabile

Con ferro doppio, larghezza 44 mm - Regolazione a vite
Lunghezza totale 260 mm - Peso 1,6 kg

Codice B 5810 0000	B 5810	Cad. €	692,00		1
---------------------------	---------------	--------	---------------	--	---

Ferro di ricambio

Codice B 5811 0000	B 5811	Cad. €	56,00		1
---------------------------	---------------	--------	--------------	--	---



KUNZ Pialle in metallo a sponderuola

Con ferro semplice, larghezza **26 mm**

Regolazione a vite

Lunghezza 100 mm - Peso 0,3 kg

Codice B 5816 0000	B 5816	Cad. €	72,50		1
---------------------------	---------------	--------	--------------	---	---



Ferro di ricambio

Codice B 5817 0000	B 5817	Cad. €	14,00		1
---------------------------	---------------	--------	--------------	---	---

ABC TOOLS Pialle in legno

Tipo lungo

In legno di faggio rosso, con lama a 45°

Con ferro doppio, larghezza **50 mm**

Lunghezza totale 510 mm

Codice B 5830 0000	B 5830	Cad. €	203,00		1
---------------------------	---------------	--------	---------------	---	---



Tipo corto

Esecuzione semplice

In legno di faggio rosso

Con ferro doppio, larghezza **48 mm**

Lunghezza totale 180 mm

Codice B 5831 0000	B 5831	Cad. €	106,00		1
---------------------------	---------------	--------	---------------	---	---



Esecuzione con corno e poggia mano - Di qualità

In legno di faggio rosso, soletta in faggio bianco

Con ferro doppio, larghezza **48 mm**

Lunghezza totale 240 mm

Codice B 5832 0000	B 5832/0	Cad. €	109,00		1
---------------------------	-----------------	--------	---------------	---	---



ABC TOOLS Pialle a sponderuola

Tipo con ferro semplice

In legno di faggio bianco

Lunghezza totale 240 mm

Larghezza ferro	mm	24	30
Codice		B 5837 1024	B 5837 1030
B 5837/1	Cad. €	64,50	68,00



Ferri di ricambio

Larghezza	mm	24	30
Codice		B 6012 0024	B 6012 0030
B 6012	Cad. €	39,10	45,50



KUNZ Piella in metallo per laminati plastici

Regolazione a vite

Con ferro semplice in acciaio super rapido e base piana liscia

Lunghezza totale 210 mm - Peso 1 kg

Larghezza ferro	mm	44
Codice		B 5860 0044
B 5860	Cad. €	172,00



Ferro di ricambio in acciaio super rapido per pialle B 5748 - B 5860 per plexiglas e metalli leggeri

Codice B 5862 0044	B 5862	Cad. €	58,00		1
---------------------------	---------------	--------	--------------	---	---



Ferri per pialle

In acciaio speciale

≡ **MATADOR** ≡ - Made in Germany

Tipo per pialle in legno

B 6002 - Esecuzione **semplice**

B 6004 - Esecuzione **senza controferro per ferri doppi** - Per ferri con vite corta e vite lunga

B 6006 - Esecuzione **doppia con vite corta**

B 6010/1 - Esecuzione **dentata per raschiare** - Taglio mezzodole

Larghezza	mm	45	48
Codice		—	B 6002 0048
B 6002	Cad. €	—	23,90
Codice		B 6004 0045	B 6004 0048
B 6004	Cad. €	30,00	30,00
Codice		B 6006 0045	B 6006 0048
B 6006	Cad. €	48,30	48,30
Codice		B 6010 1045	B 6010 1048
B 6010/1	Cad. €	36,50	36,50

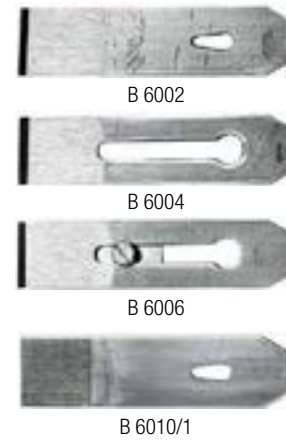

KUNZ

Tipo per pialle di metallo B 5782

B 6020 - Esecuzione **semplice senza controferro** - Per ferri doppi

B 6022 - Esecuzione **doppia con vite corta**

Larghezza	mm	44	60
Codice		—	B 6020 0060
B 6020	Cad. €	—	48,50
Codice		B 6022 0044	—
B 6022	Cad. €	56,00	—

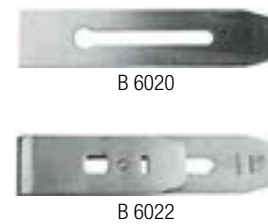

Lame per raschiare

In acciaio temperato spessore **0,7 mm** - Esecuzione lucida e semirigida - Adatte per falegnami

Lunghezza totale	mm	120	140	160
Codice		B 6032 1120	B 6032 1140	B 6032 1160
B 6032/1	Cad. €	2,00	2,50	3,20
Larghezza	mm	60	70	80



ABC TOOLS Raschietti per legno

Con impugnatura di legno e lama a 4 taglianti

Larghezza lama	mm	40	60	80
Codice		B 6038 0040	B 6038 0060	B 6038 0080
B 6038	Cad. €	19,00	23,10	26,20
Lunghezza totale	mm	190	210	210

Lame di ricambio

Larghezza	mm	40	60	80
Codice		B 6039 0040	B 6039 0060	B 6039 0080
B 6039	La coppia €	12,40	11,80	13,40

Raschietti per metalli → F 8 pag. 616



Scalpellini per legno

In acciaio speciale forgiato

Con angoli smussati, manico piatto ovale e protezione del tagliente

≡ **MATADOR** ≡ - Made in Germany

B 6055/0 - Qualità «Super» con manico di resina infrangibile, ed anello per appendere - 6 pz.

B 6056/0 - Con manico in legno di faggio chiaro e anello per appendere - 6 pz.

Larghezza	mm	4	6	8	10	12	14	16	18	20	22	24	26	28	30	35	40
Codice	B 6055	0004	0006	0008	0010	0012	0014	0016	0018	0020	0022	0024	0026	—	0030	—	—
B 6055/0	Cad. €	44,20	44,20	44,20	44,20	44,20	44,20	43,20	48,30	48,30	55,00	55,00	55,00	—	58,00	—	—
Codice	B 6056	0004	0006	0008	0010	0012	0014	0016	0018	0020	0022	0024	0026	0028	0030	0035	0040
B 6056/0	Cad. €	38,20	38,20	38,20	38,20	38,20	38,20	38,20	44,10	44,10	50,00	50,00	50,00	57,50	57,50	74,00	80,00



ABC TOOLS

Con manico di legno e protezione del tagliente - 20 pz.

Larghezza	mm	6	8	10	12	14	16	18	20	22	25	28
Codice	B 6056	3006	3008	3010	3012	3014	3016	3018	3020	3022	3025	3028
B 6056/3	Cad. €	22,00	22,00	23,00	23,00	23,80	24,30	25,40	27,50	30,00	32,10	29,30



Serie di scalpelli

In acciaio speciale forgiato

Su supporto da parete

≡ **MATADOR** ≡ - Con manico in legno di faggio chiaro, piatto ovale

Composto da: **10 scalpelli B 6056/0** da 4 - 6 - 8 - 10 - 12 - 16 - 20 - 22 - 26 - 30 mm

Codice B 6056 4000	B 6056/4	Cad. €	453,00		1
--------------------	-----------------	--------	---------------	---	---

≡ **ABC TOOLS** ≡ - Con manico di legno, piatto ovale

Composto da: **10 scalpelli B 6056/3** da 6 - 8 - 10 - 12 - 14 - 16 - 20 - 22 - 25 - 28 mm

Codice B 6056 6000	B 6056/6	Cad. €	279,00		1
--------------------	-----------------	--------	---------------	---	---

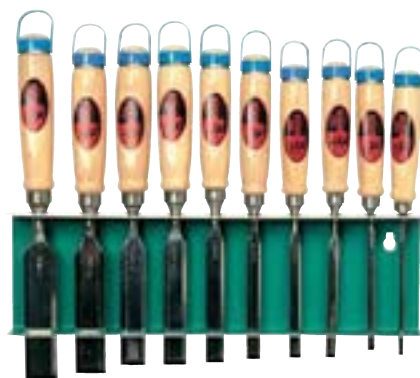

In cassetta di legno

≡ **MATADOR** ≡

Composto da: **6 scalpelli B 6056/0** da 6 - 10 - 12 - 16 - 20 - 26 mm

Con manico in legno di faggio chiaro, piatto ovale

Codice B 6056 7000	B 6056/7	Cad. €	248,00		1
--------------------	-----------------	--------	---------------	---	---



Sgorbie

In acciaio speciale - Con manico di legno

B 6058 - ≡ **MATADOR** ≡ - Made in Germany

Con anello per appendere -  10 pz.

B 6059 - ≡ **ABC TOOLS** ≡ -  10 pz.

Larghezza	mm	6	8	10	12	14	16	18	20	22	24	26	30
Codice	B 6058 ...	0006	0008	0010	0012	0014	0016	0018	0020	0022	0024	0026	0030
B 6058	Cad. €	47,30	47,30	47,30	47,30	47,30	47,30	53,50	53,50	60,00	60,00	60,00	71,50
Codice	B 6059 ...	0006	0008	0010	0012	0014	0016	0018	0020	—	—	—	—
B 6059	Cad. €	32,80	32,80	32,80	32,80	33,60	33,60	35,90	38,00	—	—	—	—



≡ **MATADOR** ≡ **Bedani** - Made in Germany

In acciaio speciale - Con manico di legno ed anello per appendere -  10 pz.

Larghezza	mm	6	8	10	12	14
Codice	B 6060 ...	0006	0008	0010	0012	0014
B 6060	Cad. €	46,30	46,30	46,30	86,00	91,50



≡ **MATADOR** ≡ **Scalpelli per tornitori** - Made in Germany

In acciaio speciale - Con manico di legno B 6101 gr. 300

Tipo a bedano -  6 pz.

Larghezza	mm	4	6	8	10	12
Codice	B 6061 2004	B 6061 2006	B 6061 2008	B 6061 2010	B 6061 2012	
B 6061/2	Cad. €	48,70	51,50	54,50	56,50	60,00



Tipo a scalpello piatto - Taglio inclinato -  6 pz.

Larghezza	mm	10	12	14	16	18	20	22
Codice	B 6062 ...	1010	1012	1014	1016	1018	1020	1022
B 6062/1	Cad. €	49,10	49,10	49,10	49,10	53,00	53,00	58,00
Larghezza	mm	24	26	28	30	35	40	
Codice	B 6062 ...	1024	1026	1028	1030	1035	1040	
B 6062/1	Cad. €	58,00	33,10	63,00	63,00	69,50	86,00	



Tipo a sgorbia -  6 pz.

Larghezza	mm	6	8	10	12	14	16	18	20	26	30
Codice	B 6064 ...	1006	1008	1010	1012	1014	1016	1018	1020	1026	1030
B 6064/1	Cad. €	67,50	67,50	67,50	67,50	67,50	67,50	73,00	73,00	82,50	92,50



Tipo a scalpello con lama tonda - Adatti per interni, gole, ecc. -  6 pz.

Larghezza	mm	20	26
Codice		B 6066 1020	B 6066 1026
B 6066/1	Cad. €	64,00	67,50



≡ MATADOR ≡ Sgorbie per scultori ed intagliatori - Made in Germany

In acciaio speciale

Con manico ottagonale in legno di carpino - Lunghezza sgorbia circa 90 mm -  10 pz.

B 6072/1 - Tipo diritto con tagliente diritto

B 6072/2 - Tipo diritto con incavo medio

B 6072/3 - Tipo curvato con incavo profondo

B 6072/4 - Tipo diritto con tagliente a "V"

Larghezza	mm	4	6	8	10
Codice		B 6072 1004	B 6072 1006	B 6072 1008	B 6072 1010
B 6072/1	Cad. €	31,80	31,80	31,80	31,80
Codice		B 6072 2004	B 6072 2006	B 6072 2008	B 6072 2010
B 6072/2	Cad. €	41,50	41,50	41,50	41,50
Codice		B 6072 3004	B 6072 3006	B 6072 3008	B 6072 3010
B 6072/3	Cad. €	62,00	62,00	62,00	62,00
Codice		B 6072 4004	B 6072 4006	B 6072 4008	B 6072 4010
B 6072/4	Cad. €	52,00	52,00	52,00	52,00



≡ MATADOR ≡ Coltelli per scultori e intagliatori - Made in Germany

In acciaio speciale - Con manico in legno

Tipo con tagliente lungo obliquo

Codice B 6074 1000	B 6074/1	Cad. €	20,80	 10
--------------------	-----------------	--------	--------------	--

Tipo con tagliente bilaterale curvato

Codice B 6074 2000	B 6074/2	Cad. €	29,60	 10
--------------------	-----------------	--------	--------------	--

Tipo con dorso tondo e tagliente diritto

Codice B 6074 3000	B 6074/3	Cad. €	23,90	 6
--------------------	-----------------	--------	--------------	---

Tipo con lama diritta e tagliente obliquo

Codice B 6074 4000	B 6074/4	Cad. €	20,00	 6
--------------------	-----------------	--------	--------------	--

Tipo con lama sottile e tagliente obliquo

Codice B 6074 5000	B 6074/5	Cad. €	18,20	 6
--------------------	-----------------	--------	--------------	---

Tipo con lama lunga larga e tagliente diritto

Codice B 6074 5500	B 6074/55	Cad. €	21,80	 6
--------------------	------------------	--------	--------------	---

Tipo con tagliente corto obliquo

Codice B 6074 5600	B 6074/56	Cad. €	20,30	 6
--------------------	------------------	--------	--------------	---



≡ MATADOR ≡ Assortimenti di sgorbie e coltelli - Made in Germany

Adatti per scultori ed intagliatori

Con manico di legno - Su supporto di cartone

Tipo con 6 utensili

Composto da:

- 1 sgorbia B 6072/1 da 10 mm
- 1 sgorbia B 6072/2 da 6 mm
- 1 sgorbia B 6072/4 da 4 mm
- 1 coltello B 6074/3
- 1 coltello B 6074/4
- 1 coltello B 6074/56

Codice B 6076 6000	B 6076/6	Cad. €	178,00	 1
--------------------	-----------------	--------	---------------	---



Tipo con 12 utensili

Composto da:

- 1 sgorbia B 6072/1 da 10 mm
- 1 sgorbia B 6072/2 da 6 mm
- 1 sgorbia B 6072/2 da 10 mm
- 1 sgorbia B 6072/4 da 4 mm
- 1 sgorbia Mod. 3202 da 10 mm
- 1 sgorbia Mod. 3247 da 6 mm
- 1 coltello B 6074/1
- 1 coltello B 6074/2
- 1 coltello B 6074/3
- 1 coltello B 6074/4
- 1 coltello B 6074/5
- 1 coltello B 6074/55

Codice B 6076 1200	B 6076/12	Cad. €	—	 1
--------------------	------------------	--------	---	---



≡ MATADOR ≡ Sgorbie per scultori ed intagliatori - Made in Germany

In acciaio speciale con alto contenuto di carbonio forgiato a mano

Esecuzione lunga - Senza manico (vedere B 6097)

Larghezza taglio	mm	2	4	6	8	10	12	14	16	18	20	22	25	30	35	40
Codice	B 6077 ...	0002	0004	0006	0008	0010	0012	0014	—	0018	0020	0022	0025	0030	0035	0040
	Cad. €	37,10	37,10	37,10	37,10	37,10	42,40	42,40	—	48,10	55,00	62,50	62,50	78,00	93,00	107,00
Codice	B 6078 ...	0002	0004	0006	0008	0010	0012	0014	0016	—	0020	—	0025	—	—	—
	Cad. €	37,10	37,10	37,10	37,10	37,10	42,40	42,40	48,10	—	55,00	—	62,50	—	—	—
Codice	B 6079 ...	0002	0004	0006	0008	0010	0012	0014	0016	0018	0020	0022	0025	0030	0035	0040
	Cad. €	47,20	47,20	47,20	47,20	47,20	56,00	56,00	64,00	64,00	69,50	81,00	81,00	93,00	61,00	119,00
Codice	B 6080 ...	0002	0004	0006	0008	0010	0012	0014	0016	0018	0020	0022	0025	0030	0035	0040
	Cad. €	43,20	47,20	47,20	47,20	47,20	56,00	56,00	64,00	64,00	69,50	81,00	81,00	93,00	107,00	119,00
Codice	B 6081 ...	0002	0004	0006	0008	0010	0012	0014	0016	0018	0020	0022	0025	0030	0035	0040
	Cad. €	43,20	47,20	47,20	47,20	47,20	56,00	56,00	46,70	64,00	69,50	81,00	81,00	93,00	107,00	119,00
Codice	B 6082 ...	0002	0004	0006	—	—	0012	0014	0016	0018	0020	0022	0025	0030	0035	0040
	Cad. €	47,20	47,20	47,20	—	—	56,00	56,00	64,00	64,00	69,50	81,00	81,00	93,00	107,00	119,00
Codice	B 6083 ...	0002	0004	0006	0008	0010	0012	—	0016	0018	0020	0022	0025	0030	0035	—
	Cad. €	47,20	47,20	47,20	47,20	47,20	56,00	—	64,00	64,00	69,50	81,00	81,00	93,00	107,00	—
Codice	B 6085 ...	0002	0004	0006	0008	0010	0012	0014	0016	—	0020	—	0025	—	—	—
	Cad. €	54,00	54,00	54,00	54,00	54,00	59,50	59,50	72,00	—	91,00	—	102,00	—	—	—
Codice	B 6086 ...	0002	0004	0006	0008	0010	0012	0014	0016	—	0020	—	0025	—	—	—
	Cad. €	54,00	54,00	54,00	54,00	54,00	59,50	59,50	72,00	—	91,00	—	102,00	—	—	—
Codice	B 6087 ...	0002	0004	0006	0008	0010	0012	0014	0016	—	0020	—	0025	—	—	—
	Cad. €	54,00	54,00	54,00	54,00	54,00	59,50	59,50	72,00	—	91,00	—	102,00	—	—	—
Codice	B 6088 ...	0002	0004	0006	0008	0010	0012	0014	0016	—	0020	—	0025	—	—	—
	Cad. €	54,00	54,00	54,00	38,50	54,00	59,50	59,50	44,00	—	91,00	—	99,00	—	—	—
Codice	B 6089 ...	0002	0004	0006	0008	0010	0012	0014	0016	—	0020	—	—	—	—	—
	Cad. €	60,00	60,00	60,00	60,00	60,00	67,50	46,50	48,00	—	93,00	—	—	—	—	—
Codice	B 6090 ...	—	0004	0006	0008	0010	0012	—	0016	—	0020	—	—	—	—	—
	Cad. €	—	60,00	60,00	60,00	60,00	67,50	—	79,00	—	93,00	—	—	—	—	—
Codice	B 6091 ...	—	—	0006	—	—	—	—	—	—	—	—	—	—	—	—
	Cad. €	—	—	42,00	—	—	—	—	—	—	—	—	—	—	—	—
Codice	B 6092 ...	0002	0004	0006	—	0010	0012	0014	0016	—	—	—	—	—	—	—
	Cad. €	72,50	72,50	42,00	—	72,50	79,00	79,00	95,50	—	—	—	—	—	—	—
Codice	B 6093 ...	0002	0004	0006	0008	0010	—	—	0016	—	—	—	—	—	—	—
	Cad. €	80,00	80,00	80,00	80,00	80,00	—	—	85,00	—	—	—	—	—	—	—

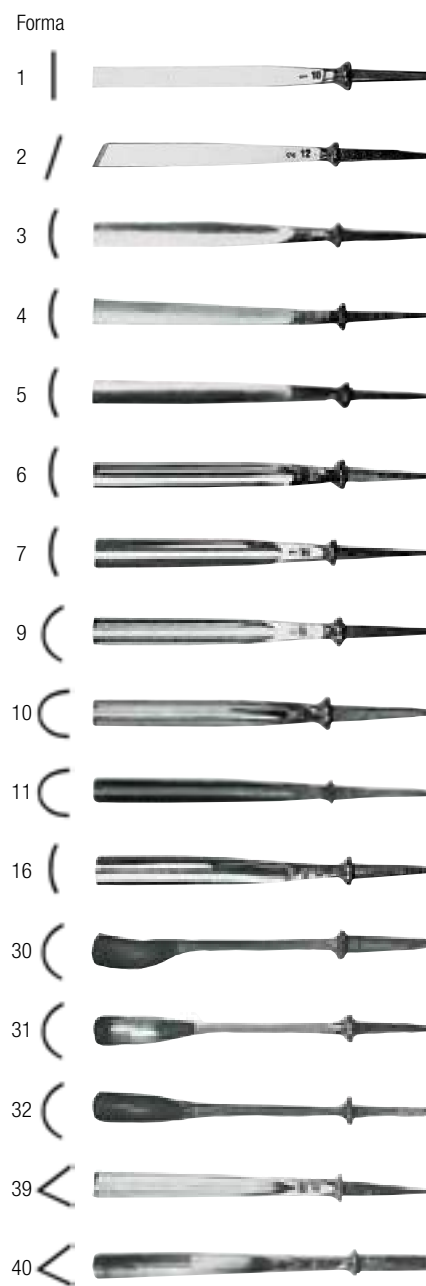

≡ MATADOR ≡ Assortimento di sgorbie - Made in Germany

In acciaio speciale forgiato

Finitura di precisione ed esecuzione di alta qualità

Senza manico

Adatte per scultori ed intagliatori

In scatola di cartone

Composto da 12 sgorbie

2 sgorbie Mod. 1 da 6 e 12 mm - B 6077

1 sgorbia Mod. 2 da 8 mm - B 6078

3 sgorbie Mod. 5 da 4 - 6 - 10 mm - B 6081

3 sgorbie Mod. 8 da 4 - 8 - 12 mm - B 6084

2 sgorbie Mod. 10 da 4 e 6 mm - B 6086

1 sgorbia Mod. 39 da 6 mm - B 6092



Codice B 6096 1200 **B 6096/12** Cad. € **588,00** 1

Manici di legno

Tipo per scalpelli, sgorbie, bedani

MATADOR - Made in Germany

In legno di carpino con 2 ghiera e cappuccio metallico, forma **ottagonale** -  20 pz.

Lunghezza totale	mm	130	145	152
Codice		B 6098 0130	B 6098 0145	B 6098 0152
B 6098	Cad. €	12,60	12,90	16,10
Per sgorbie	mm	2÷20	22÷30	32÷40



In legno di carpino lucidato con 2 ghiera, forma **piatta ovale** -  20 pz.

Lunghezza totale	mm	130	140	150
Codice		B 6100 0130	B 6100 0140	B 6100 0150
B 6100	Cad. €	11,00	12,50	13,20
Per sgorbie	mm	18÷25	28÷32	35÷40



Tipo per tornitori

ABC TOOLS

In legno pulito con 2 ghiera, forma **piatta ovale** -  10 pz.

Lunghezza totale	mm	120	130	140	150	160
Codice		B 6102 0120	B 6102 0130	B 6102 0140	B 6102 0150	B 6102 0160
B 6102	Cad. €	1,40	1,57	1,66	1,87	1,96



ABC TOOLS - In legno con ghiera

Lunghezza	mm	80	100	120	140	160
Codice		D 2625 1080	D 2625 1100	D 2625 1120	D 2625 1140	D 2625 1160
D 2625/1	Cad. €	1,00	1,05	1,20	1,45	2,05



D 0 → pag. 363

MATADOR Assortimenti di pietre ad olio - Made in Germany

Tipo per affilare sgorbie

Composto da: 4 pietre dimensioni 53x24 mm a grana fine con profili diversi uno dall'altro
In scatola di cartone

Codice B 6105 4000	B 6105/4	Cad. €	55,50		1
---------------------------	-----------------	--------	--------------	---	---



Tipo per affilare ferri da pialla, scalpelli, bedani, ecc.

Composto da:
1 pietra dura rettangolare da 75x25 mm a grana fine per affilatura «a filo rasoi»
1 pietra tenera rettangolare da 100x40 mm a grana media per affilatura «rapida»
1 lattina olio speciale da 130 g con distributore a goccia incorporato
In astuccio di resina sintetica, dimensioni 160x110x35h mm

Codice B 6105 9000	B 6105/9	Cad. €	83,50		1
---------------------------	-----------------	--------	--------------	---	---



ABC TOOLS Pietre per affilare utensili

Al corindone

A due strati, grana media e grana fine

Per uso ad olio

Colore grigio e verde

Lunghezza x larghezza	mm	150x40	150x50	200x40	200x50
Codice		D 9752 0001	D 9752 0002	D 9752 0004	D 9752 0005
D 9752	Cad. €	17,20	19,50	18,80	24,50
Spessore	mm	20	25	20	25



D 6 → pag. 447

Pinze per bloccaggi rapidi

Adatte per la tenuta di parti da incollare, saldare, modellismo, ecc.

In lamiera zincata con molla rinforzata e cappucci di protezione in PVC sulle estremità -  10 pz.

Lunghezza totale	mm	110	150
Codice		B 6165 0110	B 6165 0150
B 6165	Cad. €	3,00	4,40
Apertura	mm	30	60



In lamiera zincata con molla rinforzata - Esecuzione nichelata

Con protezioni in PVC sui becchi e impugnatura -  10 pz.

Lunghezza totale	mm	110	150
Codice		B 6165 1110	B 6165 1150
B 6165/1	Cad. €	3,45	5,00
Apertura	mm	25	50



In lamiera d'acciaio con molla rinforzata - Esecuzione cromata

Con protezioni in PVC sui becchi e impugnatura -  10 pz.

Lunghezza totale	mm	110	160	240
Codice		B 6165 3110	B 6165 3160	B 6165 3240
B 6165/3		6,30	11,50	18,20
Apertura	mm	35	55	85



Tipo con corpo in nylon e fibra di vetro

Pressione di serraggio regolabile con una vite

Molla temprata extra resistente e ganasce mobili -  10 pz.

Lunghezza totale	mm	115	165
Codice		B 6166 1115	B 6166 1165
B 6166/1		8,80	12,50
Apertura	mm	30	50



Tipo in plastica con impugnatura morbida antiscivolo

Braccio di serraggio lungo ed appuntito per lavori in intercapedini strette -  10 pz.

Apertura	mm	55	70
Codice		B 6166 2055	B 6166 2070
B 6166/2		7,05	10,50



Tipo con apertura variabile fino a 170 mm, utilizzabile con una sola mano.

Impugnatura ergonomica che garantisce massima stabilità -  12 pz.

Apertura fino a	mm	170
Codice		B 6166 4000
B 6166/4		19,50

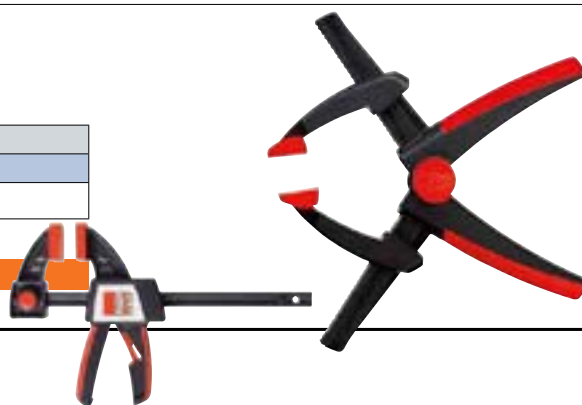

Serragianti rapidi a cremagliera → L 6 pag. 815

ABC TOOLS Sagomatori - Dime per profili

Indispensabili per disegnare profili identici a quelli riscontrati - Con aghi in acciaio, scorrevoli passanti

Tipo professionale composto da 2 dime ad incastro con graduazione scorrevole

Lunghezza cada dima 200 mm, allungabile agganciando altre dime fino a max. 1 m - Profondità utile 50 mm

Fornito con 1 squadra con snodo che sostituisce la graduazione e consente di unire le due dime per rilevare profili di qualsiasi forma

In valigetta di plastica, dimensioni LxPxh 230x170x45 mm

Codice B 6169 0000	B 6169	Cad. €	144,00	 1
--------------------	---------------	--------	---------------	---



Punte per tracciare → H 4 pag. 684

Matite

ABC TOOLS - Forma piatta ovale - Per falegnami - Lunghezza totale 175 mm

Codice B 6200 0000	B 6200	La dz. €	5,35	 12
--------------------	---------------	----------	-------------	--

LYRA - Forma ovale

B 6200/1 - Per falegnami -  100 pz.

B 6201 - Per muratori - Con mina extra dura -  100 pz.

Lunghezza totale	mm	240	300
Codice		B 6200 1240	B 6200 1300
B 6200/1	Cad. €	2,40	2,65
Codice		B 6201 0240	B 6201 0300
B 6201	Cad. €	2,22	2,84

LYRA - Forma ovale

Con mina in grafite, adatta per marcare su piastrelle, ceramica, vetro, plastica, ecc.

Facilmente asportabile - Lunghezza totale 240 mm

Codice B 6201 3000	B 6201/3	Cad. €	3,10	 100
--------------------	-----------------	--------	-------------	---



Pica Portamatite per falegnami

Portamatita con lama per l'affilatura integrata

Adatto per tutti i tipi di matite per legno: a sezione tonda, ovale, piatta-ovale, esagonale, ecc. e di qualsiasi lunghezza

Lama in acciaio al carbonio con tagliente protetto per evitare infortuni

Con clip per agganciare alla cintura o taschini

Fornito con 1 matita lunghezza 240 mm



Codice B 6202 3000	B 6202/3	Cad. €	15,60	 10
--------------------	-----------------	--------	--------------	--

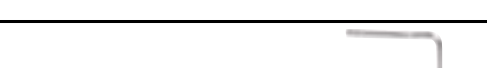
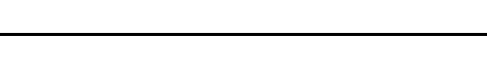

Matita con mina in grafite nera → pag. 747

Squadre per falegnami → H 6 pag. 713

ABC TOOLS Trapanetto per trafori

Lunghezza totale 240 mm - Completo di 1 punta

Codice B 6807 0000	B 6807	Cad. €	13,10	 10
--------------------	---------------	--------	--------------	--

Puntine per trapanetti da traforo - In bustina di 25 pezzi assortiti (varie grandezze)

Codice B 6807 7000	B 6807/7	La conf. €	18,20	 1
--------------------	-----------------	------------	--------------	---

ABC TOOLS Tavolette per traforo

In legno - Dimensioni 170x60x10h mm

Codice B 6810 0000	B 6810	Cad. €	3,65	 10
--------------------	---------------	--------	-------------	--



ABC TOOLS Morsetti per traforo

In acciaio - Esecuzione nichelata lucida

Apertura	mm	50	70	100
Codice		B 6820 0050	B 6820 0070	B 6820 0100
B 6820	Cad. €	5,60	7,55	8,65



ABC TOOLS Archetto per seghette da traforo

In tubo di acciaio verniciato

Lunghezza totale 350 mm

Codice D 2801 0000	D 2801	Cad. €	10,90	 1
--------------------	---------------	--------	--------------	---

Viti di ricambio complete di dado ad alette

Adatte per tutti gli archetti da traforo

Codice D 2803 9000	D 2803/9	Cad. €	1,42	 10
--------------------	-----------------	--------	-------------	--



D 1 → pag. 370



Chiave per filtro a olio con attacco quadro da 3/8"
Pag. 292



Allargatore meccanico universale
Pag. 296



Aviatore professionale
Pag. 301



Caricabatterie elettronici
Pag. 301



Contenitori portaminuterie
Pag. 303



Bracci di ricambio per estrattori
Pag. 312



Estrattori a 3 bracci
Pag. 312

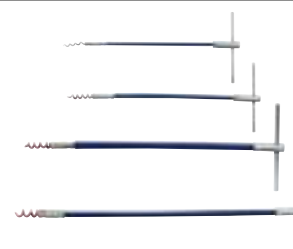

Estrattori per baderne
Pag. 313



Mazzuola con teste rettangolari, adatta per serramentisti
Pag. 317



Mazzuola con teste intercambiabili e manico corto
Pag. 319



Mazzuola con una testa di gomma dura nera con base di appoggio "Stand-up"
Pag. 319



Assortimento di 6 punzoni
Pag. 328

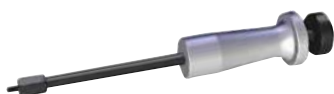

Estrattore di perni filettati
Pag. 330



Punternuoli con lama in acciaio al cromo-vanadio
Pag. 333



Cesoia multiuso con lame con microdentatura
Pag. 334



Cutter SECUBASE 383 con lama lunga
Pag. 338



Coltelli sbavatori
Pag. 347



Stick di colla colore bianco e miele
Pag. 355

UTENSILI MANUALI 3

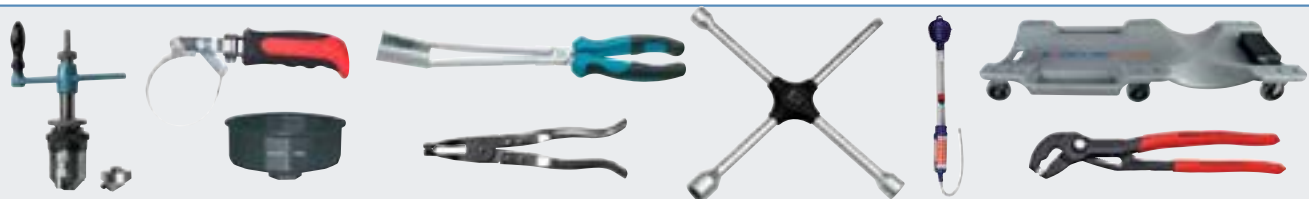

C 0

Utensili per
autoriparazione
290



C 1

Spaccadadi,
estrattori
304



C 2

Martelli,
mazzuole, mazze
314



C 3

Martelli
per carrozzieri
322

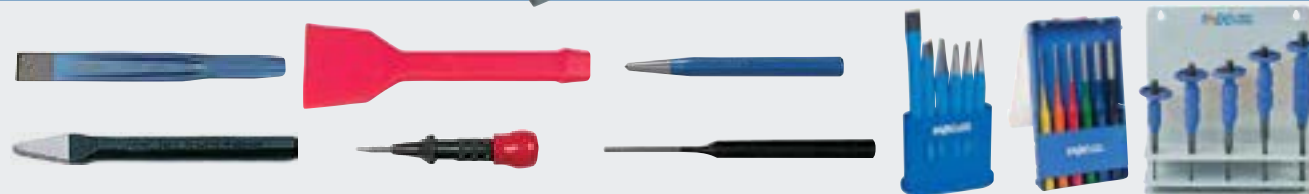

C 4

Scalpelli, bulini,
cacciaspine
326



C 5

Fustelle,
punteruoli,
tagliadischi
331



C 6

Forbici, cesoie,
coltelli, raschietti,
tagliavetri, ventose
334



C 7

Graffiatrici,
pistole per colla
352

C

HUNGER Apparecchiature a mano per sedi valvole

Per la rimessa a punto, mediante tornitura con movimento a mano, delle sedi valvola (e per correzione a 15° e 75°), nei motori a scoppio e Diesel

Foro di alloggiamento nella testa portautensile Ø 9,52 mm

Per automezzi con sedi valvola con diametro fino a 60 mm

Le lame contenute negli assortimenti, sono di molteplici impiego ed ognuna di esse consente l'esecuzione della tornitura, la correzione a 15° (spigolo superiore della sede) e la correzione a 75° (spigolo inferiore della sede)

Per ognuna delle tre citate lavorazioni, che possono essere effettuate anche singolarmente, si impiegano le lame C 682

Slitte di facile e rapida intercambiabilità

ASSORTIMENTO CON UNA TESTA, DUE SLITTE PORTALAME INTERCAMBIABILI E SUPPORTO DI FISSAGGIO





Per sedi a 45° e 30°

Per automezzi con sedi valvola da 17÷60 mm e con guide valvola da 7÷12,9 mm

Particolarmente indicati per autofficine che eseguono la rimessa a punto di autovetture ed autocarri di media portata

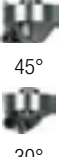
Per automezzi con guida valvola di misura inferiore a 7 mm è necessario l'ausilio del perno pilota C 679 da 5,9÷6,2 mm

In cassetta di legno composto da:

1 Testa portaslitta con collarino	2 Slitte portalamme	6 Perni pilota completi di bussola	6 Bussole supplementari maggiorate	7 Lame con metallo duro riportato
	 45°  30°	 (C 679) gr. 2 - 3 - 7 - 10 13 - 15	 (C 680) gr. 38 - 45 - 50 - 54 58 - 61	 (C 681/1) Mod. 1 - 2 - 3 - 4 5 - 6 - 7
1 Supporto con morsetto di fissaggio	1 Serie di 3 spine	1 Chiave esagonale a T da 3 mm, con impugnatura	2 Chiavi esagonali 4 - 6 mm	1 Scovolino in nylon

Per sedi valvole a 45° ed a 30° (Mod. VDS1A-45°-30° senza collarino)

Con slitta a spostamento rapido mediante anello, completa di collarino ad estremità piatta

Codice C 0667 1000 **C 667/1** Cad. € **14.045,00**  1

Per ricambi, vedere pag. seguenti

A richiesta si possono fornire assortimenti con teste a 20° per MERCEDES BENZ



HUNGER Alesatori a grande espansione parallela

In acciaio speciale

Per lavorazioni a mano

Cottelli radialmente non equidistanti per eliminare le vibrazioni

Serie di cottelli di ricambio, pronti per l'impiego

L'affilatura dei cottelli a spoglia progressiva consente un'alesatura perfettamente levigata

Espansione parallela di alta precisione

Rispetto assoluto di tolleranze strettissime per lunghe serie di alesature



F 7616/4

Tipo per guide di valvole

F 7616/1 - Alesatori con cottelli

F 7616/4 - Bussole di guida

Grandezza	Codice	F 7616/1 Cad. €	Codice	F 7616/4 Cad. €	Espansione mm	Lunghezza totale mm	Lunghezza tagliente mm	□ mm	Numero cottelli
059	F 7616 1059	293,00	F 7616 4059	141,00	5,9÷6,5	160	28	4,3	3
064	F 7616 1064	293,00	F 7616 4064	141,00	6,4÷7	160	28	4,9	3
069	F 7616 1069	293,00	F 7616 4069	162,00	6,9÷7,5	160	28	5,5	3
074	F 7616 1074	293,00	F 7616 4074	175,00	7,4÷8	165	28	5,5	3
079	F 7616 1079	293,00	F 7616 4079	191,00	7,9÷8,5	170	28	6,2	3
084	F 7616 1084	293,00	F 7616 4084	191,00	8,4÷9	175	28	6,2	3
089	F 7616 1089	300,00	F 7616 4089	209,00	8,9÷9,5	180	32	7	4
094	F 7616 1094	300,00	F 7616 4094	209,00	9,4÷10	190	32	7	4
099	F 7616 1099	315,00	F 7616 4099	212,00	9,9÷11	200	36	8	5
109	F 7616 1109	321,00	F 7616 4109	212,00	10,9÷12	220	36	8	5

Serie di alesatori

Con 10 alesatori F 7616/1 espansione da 5,9÷12 mm

In cassetta di legno

Codice F 7616 3000 **F 7616/3** Cad. € **3.408,00**  1

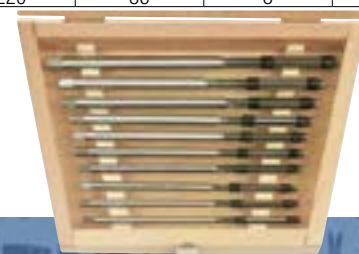

HUNGER Accessori per apparecchiature a mano

Adatti per teste VD-RDS

PERNI PILOTA COMPLETI DI BUSSOLE ELASTICHE

- Ø 9,52 mm per teste fino Ø 60 mm
- Ø 14,5 mm per teste fino Ø 90 mm



Ø nominale x lungh. bussola mm	6x35	8x40	8x52	8x52	9x44	9x59	9x59	10x48
Codice	C 0679 0001	C 0679 0003	C 0679 0004	C 0679 0005	C 0679 0006	C 0679 0007	C 0679 0008	C 0679 0009
C 679 Cad. €	468,00	480,00	480,00	639,00	480,00	480,00	645,00	499,00
Espansione mm	6,9÷7,2	7,9÷8,4	7,9÷8,4	7,9÷8,4	8,9÷9,4	8,9÷9,4	8,9÷9,4	9,9÷10,4
Per teste espansione max. Ø mm	60	60	60	90	60	60	90	60
Ø nominale x lungh. bussola mm	10x68	10x68	11x48	11x76	11x76	12x56	12x84	12x84
Codice	C 0679 0010	C 0679 0011	C 0679 0012	C 0679 0013	C 0679 0014	C 0679 0015	C 0679 0016	C 0679 0017
C 679 Cad. €	499,00	655,00	530,00	530,00	686,00	574,00	574,00	739,00
Espansione mm	9,9÷10,4	9,9÷10,4	10,9÷11,4	10,9÷11,4	10,9÷11,4	11,9÷12,4	11,9÷12,4	11,9÷12,4
Per teste espansione max. Ø mm	60	90	60	60	90	60	60	90

BUSSOLE ELASTICHE NORMALI E MAGGIORATE DI RICAMBIO

Espansione bussola elastica mm	6,4÷6,65	7,2÷7,5	7,4÷7,65	7,9÷8,4	8,4÷8,9	8,9÷9,4	8,9÷9,4	9,4÷9,9	9,9÷10,4	10,4÷10,9
Codice	C 0680 ... 0033	0038	0040	0043	0045	0047	0048	0049	0051	0053
C 680 Cad. €	142,00	187,00	187,00	191,00	191,00	197,00	148,00	197,00	197,00	197,00
Lunghezza mm	35	42	42	40	40	44	59	44	48	48
Per perni pilota C 679 ...	0001	0002	0002	0003	0003	0006	0007 - 0008	0006	0009	0009
Per teste espansione max. Ø mm	60	60	60	60	60	60	60	60	60	60
Espansione bussola elastica mm	10,4÷10,9	10,9÷11,4	11,4÷11,9	11,4÷11,9	11,9÷12,4	11,9÷12,4	12,4÷12,9	12,4÷12,9	12,9÷13,4	13,4÷13,9
Codice	C 0680 ... 0054	0055	0057	0058	0059	0060	0061	0062	0063	0064
C 680 Cad. €	136,00	197,00	197,00	136,00	215,00	215,00	215,00	215,00	315,00	315,00
Lunghezza mm	68	48	48	76	56	84	56	84	92	92
Per perni pilota C 679 ...	0010 - 0011	0012	0012	0013 - 0014	0015	0016 - 0017	0015	0016 - 0017	0018	0019
Per teste espansione max. Ø mm	60-90	60	60	60-90	60	60-90	60	60-90	90	90
Espansione bussola elastica mm	13,9÷14,4	14,4÷14,9	14,9÷15,4	15,4÷15,9	15,9÷16,4	16,4÷16,9	16,9÷17,9	17,9÷18,9	18,9÷19,9	19,9÷20,9
Codice	C 0680 ... 0065	0066	0067	0068	0069	0070	0071	0072	0073	0074
C 680 Cad. €	359,00	359,00	405,00	405,00	430,00	430,00	543,00	543,00	438,00	451,00
Lunghezza mm	100	100	108	108	108	108	116	116	125	125
Per perni pilota C 679 ...	0019	0019	0020	0020	0021	0021	0022	0023	0024	0025
Per teste espansione max. Ø mm	90	90	90	90	90	90	90	90	180	180

HUNGER **Lame per apparecchiature**

Con metallo duro riportato - Per teste VDS1A 25°/30°/45° - VD2 45°/30° - VDS2E 45°

Tipo per uso molteplici - A tre spigoli taglienti

Ogni lama ha una speciale affilatura con uno spigolo vivo per la tornitura e due spigoli inclinati per la correzione; è possibile, con ognuna di queste lame, effettuare la tornitura nonché la correzione a 15° (spigolo superiore della sede) ed a 75° (spigolo inferiore)

Mod.	1	2	3	4	6	7	11
Codice	C 0681 ... 1001	1002	1003	1004	1006	1007	1011
C 681/1 Cad. €	233,00	248,00	248,00	273,00	295,00	295,00	317,00
Per sedi VD1 Ø mm	22÷38	32÷48	22÷38	32÷48	26÷42	20÷36	48÷60
Per sedi VD2 Ø mm	35÷60	45÷90	35÷60	45÷90	38÷75	—	55÷90
Per tornire sedi	In superficie	In superficie	Incasstate	Incasstate	Incasstate	Incasstate < 20 mm	In superficie / Incasstate*

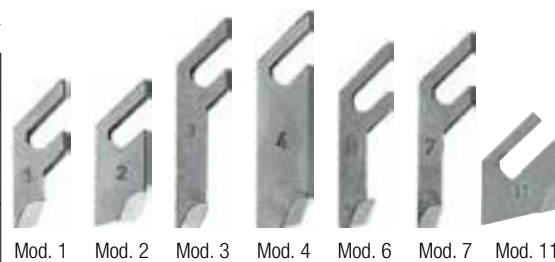

* In superficie ed incassate soltanto su teste VD1 - In superficie su teste VD2

Tipo per uso universale - Ad uno spigolo tagliente

Ogni lama ha una speciale affilatura per tornitura

Mod.	C 1*	A	C	B	D	B 1*
Codice	C 0682 ... 0001	0002	0003	0004	0005	0007
C 682 Cad. €	190,00	172,00	193,00	190,00	208,00	219,00
Per sedi VD1 Ø mm	17÷37	20÷40	20÷40	34÷54	34÷54	48÷60•
Per sedi VD2 Ø mm	—	35÷60	35÷60	45÷90	45÷90	—
Per tornire sedi	Incasstate	In superficie	Incasstate	In superficie	Incasstate	In superficie

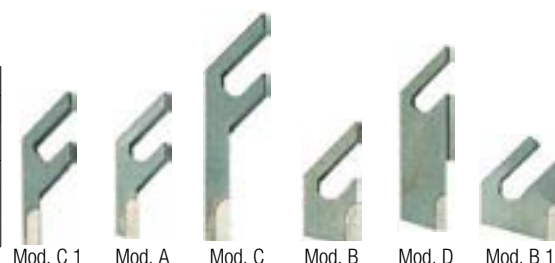

* Adatte solo per teste con espansione fino Ø 60 mm (VD1)
• Uso eccezionale



Smerigliavalvole con ventose di gomma

Per la finitura speculare delle sedi valvole mediante l'ausilio di pasta per smerigliare
Si impiegano con movimento rotatorio - Lunghezza totale 275 mm

Ventosa diametro totale	mm	20	25	30	37
Codice		C 0726 0020	C 0726 0025	C 0726 0030	C 0726 0037
C 726	Cad. €	15,80	15,80	15,80	17,60



Pasta per smerigliare all'acqua

Per la smerigliatura delle sedi di valvole, rubinetti, ingranaggi, ecc.
Peso lordo 125 g - 20 pz.

Grana		Fine	Grossa
Codice		C 0736 0001	C 0736 0002
C 736	Cad. €	17,90	17,90



Chiavi per filtri olio (Cartucce)

Tipo a tazza fissa

Con poligono interno 74,4 mm (14 lati)

Adatta per autovetture MERCEDES-BENZ, BMW, VW, AUDI, FORD, OPEL, PORSCHE, PEUGEOT, CITROËN, RENAULT, TOYOTA, MAZDA, NISSAN, ecc.

Attacco quadro di manovra da 3/8" con esagono esterno 27 mm - Ø esterno 82 mm

Codice C 2995 2000	C 2995/2	Cad. €	41,60	1
--------------------	-----------------	--------	--------------	---



Con Ø interno 76 mm (6 scanalature)

Adatta per filtri olio Purflux su autovetture MERCEDES-BENZ, VW, AUDI, FORD, OPEL, CITROËN, RENAULT, PEUGEOT, FIAT, HONDA, SEAT, SKODA e per **filtri benzina** su RENAULT e VOLVO

Attacco quadro di manovra da 1/2" con esagono esterno 24 mm - Ø esterno 85 mm

Codice C 2995 2300	C 2995/23	Cad. €	52,50	1
--------------------	------------------	--------	--------------	---



Con poligono interno 86 mm (16 lati)

Adatta per autovetture BMW e VOLVO

Attacco quadro di manovra da 1/2" con esagono esterno 24 mm - Ø esterno 97 mm

Codice C 2995 2800	C 2995/28	Cad. €	54,00	1
--------------------	------------------	--------	--------------	---



Con poligono interno 92 mm (15 lati)

Particolarmente adatte per autovetture AUDI, VW, PORSCHE, VOLVO, OPEL, RENAULT, FORD, FIAT, ALFA ROMEO, MITSUBISHI, NISSAN, HONDA, ecc.

Attacco quadro di manovra da 1/2" con esagono esterno 27 mm - Ø esterno 102 mm

Codice C 2995 3000	C 2995/3	Cad. €	53,00	1
--------------------	-----------------	--------	--------------	---



Con attacco quadro di manovra da 1/2" per serraggio di coppia controllato

Profilo di presa interno da 74,5 mm (8 lati)

Particolarmente adatte per autovetture FIAT 500 - 500C - Panda - Bravo - LANCIA Ypsilon - ALFA ROMEO 147 e motori 1.0 I Mild Hybrid, 1.2 I, 1.9 D Multijet - 1.9 JTD

Ø esterno 105 mm

Codice C 2995 3500	C 2995/35	Cad. €	47,80	1
--------------------	------------------	--------	--------------	---



Tipo con bracci

Con attacco quadro 3/8", adattatore 3/8" ed 19 mm

Indispensabili nel caso in cui, a causa delle escursioni termiche il filtro o cartuccia si blocca in modo tale da risultare impossibile il disserraggio mediante altri tipi di chiavi

Si impiega con cricchetto con da 3/8" o con la chiave da 19 mm mediante l'adattatore di dotazione

Espansione per diametri 65÷115 mm

Codice C 2997 1000	C 2997/1	Cad. €	162,00	1
--------------------	-----------------	--------	---------------	---



Chiavi per filtri olio (Cartucce)

Tipo con catena



Espansione per diametri 65÷110 mm - Lunghezza totale 220 mm

Codice C 2999 1000	C 2999/1	Cad. €	12,50		1
--------------------	-----------------	--------	--------------	--	---



In acciaio speciale

Con doppia catena e leva snodata - Lunghezza totale 350 mm

Particolarmente adatta per filtri olio e gasolio di autocarri - Espansione per diametri 60÷110 mm

Codice C 2999 4000	C 2999/4	Cad. €	89,00		1
--------------------	-----------------	--------	--------------	--	---

Tipo con nastro metallico



Ad anello apribile formato da un arco dentato regolabile e da nastro flessibile

C 3000/0 - Con quadro di manovra da 1/2" - Espansione per diametri 80÷110 mm

C 3000/1 - Con leva di manovra - Espansione per diametri 75÷110 mm

Codice C 3000 0000	C 3000/0	Cad. €	92,50		1
--------------------	-----------------	--------	--------------	--	---

Codice C 3000 1000	C 3000/1	Cad. €	100,00		1
--------------------	-----------------	--------	---------------	--	---



Con regolazione tramite manopola di serraggio

Per diametro max.	mm	105	145
Codice		C 3000 2105	C 3000 2145
C 3000/2	Cad. €	35,90	123,00
Per diametro min.	mm	60	105



Con impugnatura bicomponente snodata a 180°

Nastro in acciaio speciale con sezione 25x1 mm

Particolarmente adatta per operare in luoghi difficilmente raggiungibili - 1 pz.

Per diametro max.	mm	75	90	98
Codice		C 3000 5075	C 3000 5090	C 3000 5098
C 3000/5	Cad. €	18,00	19,90	17,50

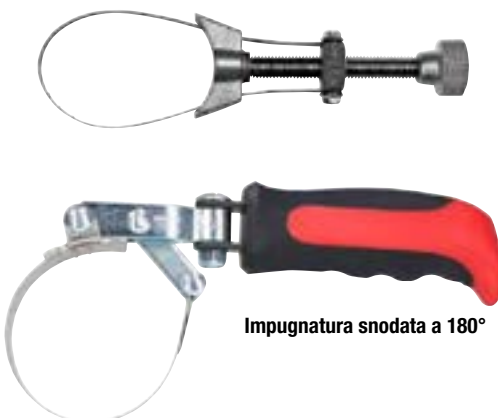

Impugnatura snodata a 180°

Tipo con nastro di tessuto antiscivolo

Adatte anche per parti con superfici cromate o delicate, ecc.



Espansione per diametri 65÷160 mm - Lunghezza totale 230 mm

Codice C 3001 1000	C 3001/1	Cad. €	115,00		1
--------------------	-----------------	--------	---------------	--	---



Espansione per diametri 25÷160 mm - Lunghezza totale 225 mm

Codice C 3001 3000	C 3001/3	Cad. €	38,50		1
--------------------	-----------------	--------	--------------	--	---

Nastro di ricambio in tessuto antiscivolo per C 3001/3

Codice C 3001 4000	C 3001/4	Cad. €	16,00		1
--------------------	-----------------	--------	--------------	--	---



Chiavi speciali per cambio olio

In acciaio al cromo-vanadio - Esecuzione cromata

Tipo con 10 attacchi per viti e tappi con quadro incassato di veicoli Ford e altre marche

Con: 5 aperture di chiave quadre 8,7 - 9,5 - 10,5 - 11,5 - 13 mm

4 coni quadri 6,8-9,1 - 10,5-13,7 - 15,2-18,3 - 16,5-19,7 mm

1 lama giravite 5,5x18 mm

Lunghezza totale 218 mm

Codice C 3001 6400	C 3001/64	Cad. €	106,00		1
--------------------	------------------	--------	---------------	--	---



Tipo particolarmente adatto per diverse autovetture francesi

Con quadri esterni 8 e 10 mm

Lunghezza totale 233 mm

Codice C 3001 6600	C 3001/66	Cad. €	54,50		1
--------------------	------------------	--------	--------------	--	---

Tipo manuale con leva e tubo telescopico

Con corpo in acciaio cromato, testa pressofusa in alluminio
Adatta per lubrificanti, sostanze chimiche ad uso agricolo ed industriale, additivi e altri liquidi non corrosivi
Beccuccio metallico removibile per adattarsi a tutti i tipi di tubo
Completa di
- attacco filettato per fusti NPT 2"
- tubo di mandata
- tubo telescopico per il pescaggio lunghezza 450±865 mm
Portata per azionamento ca. 250/300 g
Peso 2,3 kg



Codice K 3924 4000	K 3924/4	Cad. €	62,00		1
---------------------------	-----------------	--------	--------------	--	---

K 7 → pag. 780

HAZET Bit per tappo dello scarico dell'olio motore

Attacco 1/4" C 6,3 mm

Insero adatto per il montaggio e lo smontaggio del tappo in plastica posto sulle coppe dell'olio motore (p.es. AUDI, SEAT, SKODA, VW 2013 con motori benzina, VW Golf 7, AUDI A1, A3, A4, A5, Q5, SEAT Leon D 1,6 e 2,0)
Lunghezza totale 35 mm



Codice C 3001 7500	C 3001/75	Cad. €	42,90		1
---------------------------	------------------	--------	--------------	--	---

Vasche di raccolta

Tipo rotondo interamente in polietilene

Adatto per la **raccolta di olio esausto, liquidi in genere e per lavaggio di piccole parti**

Con 3 impugnature e beccuccio per il versamento sicuro del contenuto
Ideale per evitare traboccamenti durante il trasporto

Capacità		6	16
Codice		C 3001 8006	C 3001 8016
C 3001/8	Cad. €	21,00	62,00
Dimensioni LxPxh	mm	467x370x120	582x472x156



Capacità 6 l

Capacità 16 l

Tipo rettangolare, universale - A grande capacità

Interamente in polietilene -Resistente agli alcali e agli acidi

Adatto per: raccolta di olio esausto, liquidi in genere, per lavaggio di piccole parti, disinfezione, trasporto materiale, ecc.

Volume 50 l

Dimensioni interne LxPxh 800x520x100 mm

Codice C 3001 9050	C 3001/9	Cad. €	118,00		1
---------------------------	-----------------	--------	---------------	--	---



pig New Pig Assorbenti industriali

Tamponi assorbenti per olii

Assorbono perdite e versamenti di idrocarburi in tempi brevi

Idrorepellenti, idonei anche per le aree di lavoro esterne ed efficaci anche sotto la pioggia

Adatti per manutenzione quotidiana su piccole superfici, per assorbire olii e idrocarburi su superfici d'acqua, benzina, gasolio, benzene, toluene, metanolo, olii minerali e olii interi senza acqua, galleggiano anche saturi

Dimensioni 48x38 cm

Volume di assorbimento 126 l/confezione

In confezione da 100 tamponi - Peso ca. 5,9 kg

Codice N 9918 0000	N 9918/0	Cad. €	162,00		1
---------------------------	-----------------	--------	---------------	--	---



Assorbenti granulari sfusi

Sepiolite, assorbente ignifugo professionale di alta qualità, minerale altamente poroso

Ideale per assorbire istantaneamente liquidi di vario genere come p.es. olio, benzina, acqua, ecc.

Adatto per impiego in ambienti interni ed esterni

Da utilizzare nella forma naturale al 100%, non occorre miscelare - In confezione da 10 kg

Codice N 9919 7000	N 9919/7	Cad. €	21,70		1
---------------------------	-----------------	--------	--------------	--	---



Leve per pneumatici

In acciaio al cromo-vanadio

Tipo per autocarri

Adatto anche per macchine agricole ed edilizia

HAZET - Esecuzione pesante - Lunghezza totale 600 mm

Codice **C 3002 1000** **C 3002/1** Cad. € **109,00**  5



Tipo per autovetture e motociclette

Per pneumatici senza camera d'aria

HAZET - Esecuzione pesante - Lunghezza totale 455 mm

Codice **C 3003 0000** **C 3003** Cad. € **73,50**  5



Per pneumatici con camera d'aria

HAZET - Esecuzione cromata opaca

Lunghezza totale	mm	200*	300	400	500	600
Codice		C 3004 0200	C 3004 0300	C 3004 0400	C 3004 0500	C 3004 0600
C 3004	Cad. €	27,20	33,10	44,10	64,50	93,50
	pz.	10	10	5	5	5

* Adatta per motociclette

HAZET - Esecuzione con rivestimento in resina sintetica nella parte inferiore

Rivestimento fissato con viti, per effettuare lavori senza pericolo di danneggiare cerchioni in acciaio oppure in alluminio - Lunghezza totale 500 mm

Codice **C 3005 0000** **C 3005** Cad. € **131,00**  1

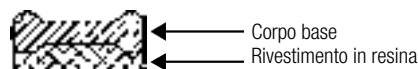

CON RIVESTIMENTO IN RESINA

ABC TOOLS - Esecuzione nichelata

Lunghezza totale	mm	300	400	500	600
Codice		C 3007 0300	C 3007 0400	C 3007 0500	C 3007 0600
C 3007	Cad. €	19,20	25,60	32,30	39,60



Calibri per pneumatici → H 3 pag. 680

ABC TOOLS Leve per testate motori

In acciaio speciale - Esecuzione cromata

Adatte per sbloccare cuscinetti, ingranaggi, ecc. - Lunghezza totale 400 mm

C 3008/1 - Con testa a 90°

C 3008/4 - Con testa piatta dritta

Codice **C 3008 1000** **C 3008/1** Cad. € **31,00**  1

Codice **C 3008 4000** **C 3008/4** Cad. € **32,00**  1



C 3008/1 - Con testa a 90°



C 3008/4 - Con testa piatta dritta

HAZET Leve per ganasce di freni a tamburo

In acciaio al cromo-vanadio - Esecuzione cromata - Lunghezza totale 304 mm

Codice **C 3008 6000** **C 3008/6** Cad. € **54,00**  10



Chiavi per motorini di avviamento

In acciaio al cromo-vanadio - Esecuzione cromata

Adatte per alternatori, collettori ed altre apparecchiature nei motori di autovetture -  10 pz.

Apertura 	mm	11x13	12x13	13x15	14x17
Codice		C 3010 1113	C 3010 1214	C 3010 1315	C 3010 1417
C 3010	Cad. €	25,80	25,80	32,50	33,80
Lunghezza totale	mm	145	185	185	185



HAZET Chiavi per condotti di iniezione

In acciaio al cromo-vanadio - Esecuzione cromata

Particolarmente adatta per autovetture Mercedes

Attacco  1/2" (12,5 mm) - Testa poligonale aperta da 17 mm

Lunghezza totale 120 mm

Codice **C 3036 1000** **C 3036/1** Cad. € **138,00**  1



Chiavi per candele



Esecuzione estensibile allungabile con pressione su pulsante da 137 mm a 157 mm e 197 mm

In acciaio al cromo-vanadio, cromata opaca - Adatta per autovetture Volkswagen-Audi

Apertura bocca \varnothing 20,8 mm (13/16") con rivestimento di gomma per protezione e tenuta candela

Attacco quadro \varnothing da 3/8" per l'uso con leva a cricchetto, leva a T, prolunga, ecc.

Codice C 3037 2000	C 3037/2	Cad. €	79,00		1
--------------------	----------	--------	-------	--	---



Esecuzione con snodo cardanico e molla

In acciaio al cromo-vanadio - Esecuzione cromata - Lunghezza totale 470 mm

Apertura bocca \varnothing 20,8 mm (13/16") - **A tenuta magnetica**

Attacco quadro \varnothing da 1/2" per l'uso con leva a cricchetto, leva a T, prolunga, ecc.

Codice C 3038 4000	C 3038/4	Cad. €	87,00		1
--------------------	----------	--------	-------	--	---

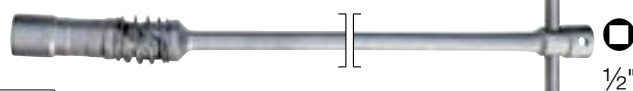

In acciaio al cromo vanadio, cromata - **Esecuzione «Heavy duty»**

Con rivestimento di gomma per protezione e tenuta candela - Quadro rettificato

Con snodo cardanico **rivettato e frizionato**, per posizionare la bussola nell'inclinazione desiderata

Resistenti ad elevati momenti di coppia - Asta di manovra scorrevole e frizionata

Apertura bocca \varnothing	mm	16	20,8 (13/16")
Codice		C 3043 0016	C 3043 0208
C 3043	Cad. €	47,50	52,00
Lunghezza totale	mm	480	500

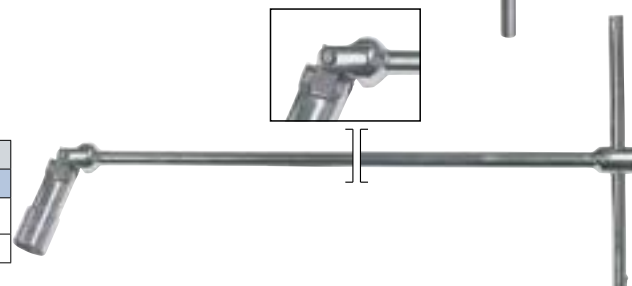

Chiavi a bussola per candele

In acciaio al cromo-vanadio - Esecuzione cromata

Si impiegano con l'ausilio di leva a cricchetto, leva a T, prolunga, ecc.



Tipo con tenuta magnetica della candela

Attacco \varnothing 1/2" ed attacco esterno esagonale - Lunghezza totale 65 mm

Apertura bocca \varnothing	mm	16* (5/8")	18**	20,8 (13/16")
Codice		C 3048 1016	C 3048 1018	C 3048 1208
C 3048/1	Cad. €	4,75	12,00	12,40
Apertura bocca	pollici	5/8	—	13/16
Attacco esterno	mm	—	22	26

* Attacco esterno tondo - ** Indicate per motociclette Honda, Yamaha, Suzuki, Kawasaki, BMW



Tipo con molla di tenuta

Attacco quadro \varnothing 1/2" - Lunghezza totale 65 mm

Apertura bocca \varnothing	mm	16 (5/8")	21 (13/16")
Codice		C 3048 1116	C 3048 1121
C 3048/11	Cad. €	11,90	12,10
Apertura bocca	pollici	5/8	13/16



Pinze per cappucci di candele

In acciaio speciale - Esecuzione cromata

Manici bicomponenti a forte spessore con paramani

Ganasce zigrinate ideali per impedire la perdita della presa

Per estrarre ed applicare cappucci di candele di accensione nei motori caldi

Particolarmente adatte per candele poste in profondità - Lunghezza totale 290 mm

Codice C 3049 9290	C 3049/9	Cad. €	105,00		1
--------------------	----------	--------	--------	--	---



Allargatore meccanico universale

Utensile adatto per allargare la sede del gambo dell'ammortizzatore ed i braccetti trasversali per rimuovere facilmente l'ammortizzatore dall'alloggiamento del cuscinetto

Con superfici di pressione parallele per impedire all'utensile di fuoriuscire o scivolare accidentalmente

Ampio range per un utilizzo universale - Campo di allargamento da 5,0 ÷ 11,5 mm - Attacco esterno \varnothing da 17 mm

Codice C 3051 1000	C 3051/1	Cad. €	120,00		1
--------------------	----------	--------	--------	--	---



Assortimento di chiavi a bussola RIBE-CV

In acciaio al cromo-vanadio - Esecuzione cromata - Punta sabbata grigia

Con 7 inserti adatti per viti di testate dei motori FIAT, Lancia e Alfa Romeo

4 inserti attacco \varnothing 3/8" per viti \varnothing M6 - M7 - M8 - M10

3 inserti attacco \varnothing 1/2" per viti \varnothing M12 - M13 - M14

Su supporto in metallo con 7 molle per il fissaggio degli inserti

Codice C 3052 0000	C 3052	Cad. €	32,00		1
--------------------	--------	--------	-------	--	---



Chiavi per ruote di autoveicoli



A leva estensibile, per effettuare elevati momenti di forza con minimo dispendio di energia
In acciaio speciale, esecuzione cromata - Impugnatura in resina
Con attacco quadro \blacksquare 1/2" (12,5 mm) adatto per impiego con bussole A 3153/0÷A 3154
 Lunghezza totale: chiusa 303 mm - aperta 535 mm

Codice C 3053 3000	C 3053/3	Cad. €	83,50		1
--------------------	-----------------	--------	--------------	--	---



Chiavi a bussola → A 9 pag. 140



A croce con 3 bocche esagonali \bigcirc e quadro \blacksquare - DIN 3119 - ISO 6788
In acciaio speciale - Esecuzione cromata
 Crociera rinforzata - Teste lucide
Apertura bocche \bigcirc 17 x 19 x 22 mm x \blacksquare 1/2"

Codice C 3056 3000	C 3056/3	Cad. €	126,00		1
--------------------	-----------------	--------	---------------	--	---



A T con una estremità levagomme - 1 pz.

Apertura	mm	17	19	22
Codice		C 3056 4017	C 3056 4019	C 3056 4022
C 3056/4	Cad. €	11,30	11,30	11,30
Lunghezza totale	mm	150	150	150
Lunghezza leva	mm	290	290	290



Colonnette di sostegno → L 2 pag. 805

Chiavi per ruote di automezzi pesanti

Tipo a croce con 3 bocche esagonali \bigcirc e quadro \blacksquare
In acciaio al cromo-vanadio - Esecuzione cromata



Crociera saldata elettronicamente
Apertura bocche \bigcirc 24 x 27 x 32 mm e quadro \blacksquare 3/4"

Codice C 3057 0000	C 3057	Cad. €	97,00		1
--------------------	---------------	--------	--------------	--	---



Crociera rinforzata - Teste e parte centrale forgiate e temperate - DIN 3119
Apertura bocche \bigcirc 24 x 27 x 32 mm e quadro \blacksquare 3/4"

Codice C 3058 2000	C 3058/2	Cad. €	437,00		1
--------------------	-----------------	--------	---------------	--	---

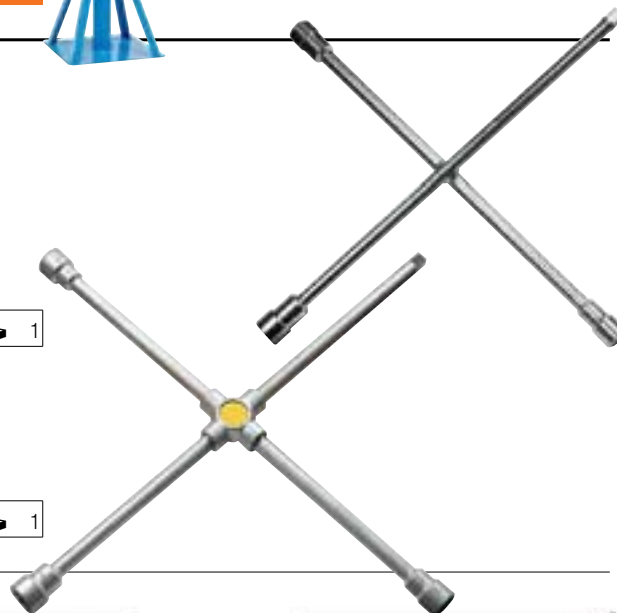

A leva telescopica con lunghezza da 1035÷1430 mm e attacco quadro \blacksquare 3/4"

In acciaio speciale temperato, esecuzione brunita
 La leva extra-lunga consente di applicare **elevati momenti di forza (fino a 1200 Nm alla massima estensione)** rendendo più agevole lo smontaggio ed il montaggio delle ruote di veicoli pesanti
 Smontabile in 3 parti per ridurre l'ingombro e essere riposta anche nelle cassette portautensili
 Bloccaggio di sicurezza delle parti tramite sfera di tenuta
 Con impugnatura in resina sintetica
 Asta con attacco quadro lunghezza 445 mm adatta per raggiungere dadi posti in profondità

Codice C 3058 6000	C 3058/6	Cad. €	798,00		1
--------------------	-----------------	--------	---------------	--	---



Tipo a T con bocche esagonali \bigcirc
 Completa di leva di manovra lunghezza 600 mm sfilabile
 Lunghezza totale 430 mm - pz. 1

Apertura	mm	30 x 32 (1 3/16" x 1 1/4")
Codice		C 3059 3004
C 3059/3	Cad. €	34,10



C
O

HAZET Morsetti alzavalvole

In acciaio speciale - Esecuzione nichelata lucida
Completati di ganasce diritte e piegate

Altezza	mm	380
Codice		C 3247 0380
C 3247	Cad. €	262,00
Apertura con bracci diritti	mm	120÷280
Apertura con bracci piegati	mm	90÷250
Profondità arco	mm	260



HAZET Pinza per piattelli valvole

In acciaio al cromo-vanadio
Esecuzione brunita con estremità dei becchi bonificate
Adatta per estrarre i piattelli durante la registrazione del gioco
Lunghezza totale 265 mm

Codice C 3248 3000	C 3248/3	Cad. €	60,00		1
--------------------	-----------------	--------	--------------	--	---



HAZET Pinza per anelli di tenuta valvole

Con ganasce temperate - Esecuzione nichelata
Adatta per motori raffreddati ad acqua su autovetture VW-Audi, BMW, Opel, Ford, Nissan, ecc.
Lunghezza totale 250 mm

Codice C 3248 5000	C 3248/5	Cad. €	140,00		1
--------------------	-----------------	--------	---------------	--	---



HAZET Strumento per il centraggio di frizioni

In resina sintetica con vite di serraggio in metallo
Adatto per il centraggio manuale del disco frizione tramite il pilota a cuscinetto su autovetture e autocarri leggeri
Ideale anche per veicoli **senza** cuscinetto di guida nel volano a disco - Montaggio facile e rapido
Completo di 2 bussole di serraggio per Ø 15÷21 mm e Ø 21÷28 mm - Lunghezza totale 130 mm

Codice C 3248 9000	C 3248/9	Cad. €	200,00		1
--------------------	-----------------	--------	---------------	--	---



HAZET Pinze per segmenti dei pistoni

In acciaio speciale - Esecuzione nichelata, lucida
Impugnature rivestite in resina sintetica
Adatte per montare o smontare i segmenti dai pistoni

Per segmenti con Ø	mm	50÷100	65÷110
Codice		C 3254 0001	C 3254 0002
C 3254	Cad. €	81,50	87,00
Lunghezza totale	mm	220	240



HAZET Fasce elastiche

Per segmenti dei pistoni

Tipo in nastro di acciaio ad altissima resistenza, con chiave per tensionamento

Per pistoni Ø	mm	40÷75	60÷125	90÷175
Codice		C 3255 1000	C 3255 1001	C 3255 1002
C 3255/1	Cad. €	49,60	83,50	96,50
Altezza	mm	50	80	80



Tipo con impugnatura regolabile

Con scala di regolazione per l'adattamento da Ø 70 a 100 mm
Nastro sganciabile mediante azione sulla leva
Lunghezza min. 302 mm - max. 332 mm - Larghezza nastro 32 mm

Codice C 3255 2000	C 3255/2	Cad. €	266,00		1
--------------------	-----------------	--------	---------------	--	---



ABC TOOLS Tagliatubi per tubi di scarico

A morsetto

Corpo in lamiera d'acciaio - Nichelato
Con catena in acciaio, con maglie snodate e rotelle in acciaio ad alta resistenza
Per tubi con Ø 20÷75 mm, spessore max. 2,5 mm - Lunghezza totale 235 mm

Codice C 3255 3000	C 3255/3	Cad. €	122,00		1
--------------------	-----------------	--------	---------------	--	---



Catena di ricambio completa di rotelle - Lunghezza totale 270 mm

Codice C 3255 4000	C 3255/4	Cad. €	86,50		1
--------------------	-----------------	--------	--------------	--	---



Chiave a bussola per sonde «Lambda»

In acciaio al cromo-vanadio - Esecuzione cromata

Particolarmente adatte per sonde Lambda di autovetture catalizzate NISSAN, FORD, VOLKSWAGEN, SEAT, SKODA, ecc.

Attacco $\varnothing 1/2"$ (12,5 mm) - Apertura 22 mm - Lunghezza totale 92 mm

Codice C 3255 8000	C 3255/8	Cad. €	82,50		1
--------------------	-----------------	--------	--------------	--	---



$\varnothing 1/2"$



Pinza per piombi

In acciaio al cromo-vanadio - Esecuzione cromata

Con molla di ritorno per favorire l'apertura dei manici

Adatta per fissare, togliere, spostare e tranciare i piombi per la bilanciatura di ruote di automezze

Si impiega anche per allargare o stringere le molle di sostegno - Lunghezza totale 245 mm

Codice C 3258 4000	C 3258/4	Cad. €	148,00		1
--------------------	-----------------	--------	---------------	--	---



Pinze per molle dei freni

In acciaio al cromo-vanadio - Esecuzione cromata



Con becchi ad uncino - Lunghezza totale 210 mm

Codice C 3259 0000	C 3259	Cad. €	41,00		1
--------------------	---------------	--------	--------------	--	---



Con piattello snodato

Adatta anche per freni con ferodi incollati o rivettati sui quali la pinza fa presa tramite il piattello snodato applicato ad una estremità - Lunghezza totale 317 mm

Codice C 3262 0000	C 3262	Cad. €	162,00		1
--------------------	---------------	--------	---------------	--	---



Chiavi per dadi di impianti frenanti → A 8 pag. 107

Spazzole manuali



Tipo con impugnatura ergonomica, bicomponente antiscivolo

Adatte per rimuovere polvere, ruggine, residui, ecc. dalla sella dei freni a disco

Ideali per raggiungere posti di difficile accesso

A 2 ranghi - Lunghezza totale 250 mm

D 3982/5 - Con filo liscio in acciaio $\varnothing 0,30 \times 25$ mm

D 3982/6 - Con filo ondulato in acciaio $\varnothing 0,35 \times 25$ mm



Codice D 3982 5000	D 3982/5	Cad. €	18,10		10
--------------------	-----------------	--------	--------------	--	----

Codice D 3982 6000	D 3982/6	Cad. €	18,10		10
--------------------	-----------------	--------	--------------	--	----



D 3982/5

D 3982/6

Pinze per anelli stringitubo autoserranti

Adatte per anelli di acciaio a molla posti su tubi acqua radiatore, parti del differenziale, collare dello sfiatatoio del motore, tubi di circolazione aria calda, climatizzatori, tubi carburante, ecc.



In acciaio al cromo-vanadio - Esecuzione cromata

Tipo per anelli semplici in filo tondo di acciaio

Tasselli girevoli con incavi a croce

C 3263/0 - Senza dispositivo di bloccaggio

Apertura 40 mm - Lunghezza totale 206 mm

C 3263/1 - Con dispositivo di bloccaggio

Apertura regolabile max. 45 mm - Lunghezza totale 285 mm

Codice C 3263 0000	C 3263/0	Cad. €	88,50		5
--------------------	-----------------	--------	--------------	--	---

Codice C 3263 1000	C 3263/1	Cad. €	169,00		5
--------------------	-----------------	--------	---------------	--	---



C 3263/0



C 3263/1

Tipo per anelli tipo CLIC

Senza dispositivo di bloccaggio - Tasselli girevoli

Apertura 35 mm - Lunghezza totale 206 mm

Codice C 3263 3000	C 3263/3	Cad. €	124,00		5
--------------------	-----------------	--------	---------------	--	---



Pinze per anelli stringitubo autoserranti

Adatte per anelli di acciaio a molla posti su tubi acqua radiatore, parti del differenziale, collare dello sfiatatoio del motore, tubi di circolazione aria calda, climatizzatori, tubi carburante, ecc.



In acciaio al cromo-vanadio - Esecuzione cromata

Tipo per anelli a doppia molla in nastro di acciaio

Senza dispositivo di bloccaggio - Con tasselli girevoli

C 3263/5 - Apertura 6÷40 mm - Lunghezza totale 210 mm

Adatta per anelli posti su tubi passaggio liquido refrigerante VW, AUDI e OPEL

C 3263/6 - Apertura a molla max. 39 mm - Lunghezza totale 235 mm

Per anelli larghezza fascia 12 e 15 mm, con Ø 13÷22 mm

Codice C 3263 5000	C 3263/5	Cad. €	98,50		5
Codice C 3263 6000	C 3263/6	Cad. €	204,00		5



Con dispositivo di bloccaggio - Tasselli fissi

C 3263/11 - Per varie grandezze di anelli

Adatta per autovetture VW, AUDI - Per anelli di grande diametro

Apertura regolabile max. 90 mm - Lunghezza totale 320 mm

C 3263/12 - Per interventi in serie - Manici rivestiti in resina

Adatta per anelli larghezza fascia 12 e 15 mm su tubi di riscaldamento e refrigerazione di autovetture OPEL, VW, FORD, RENAULT, FIAT, PEUGEOT, CITROËN, PORSCHE, ALFA ROMEO, MERCEDES-BENZ, Smart

Apertura regolabile max. 80 mm - Lunghezza totale 320 mm

Codice C 3263 1100	C 3263/11	Cad. €	324,00		5
Codice C 3263 1200	C 3263/12	Cad. €	357,00		1



Tipo per fascette stringitubo a molla, le cui tre parti finali sono posizionate direttamente sul tubo

Adatte per tubi di benzina, e su tubi di ventilazione del serbatoio

su autovetture VW, AUDI, SEAT, SKODA

Apertura 8÷20 mm

Lunghezza totale 177 mm

Codice C 3263 8000	C 3263/8	Cad. €	116,00		1
--------------------	-----------------	--------	---------------	--	---



Fascette bifilari a molla → L 7 pag. 827



In acciaio al cromo-vanadio, forgiato

Cerniera passante con doppia guida e fermo di contrasto sui manici

Manici rivestiti in resina termoplastica - Tasselli di presa girevoli

Ottimo rapporto di trasmissione della forza per un'apertura semplice e sicura degli anelli senza eccessivo sforzo

Testa affusolata con dimensioni ridotte, ideale per spazi di difficile accesso

Esecuzione con tasselli di presa universali: adatti per anelli stringitubo standard, autoserranti, salvaspazio e collari elastici

C 3263/13 - Regolazione "Quick-Set" dell'apertura: basta appoggiare la ganaschia superiore all'anello e spingere quella inferiore per serrare la presa

C 3263/23 - Con dispositivo di blocco della presa per lavorare su serraggi sotto tensione in modo semplice e sicuro

Lunghezza totale	mm	180	250
Codice		C 3263 1318	C 3263 1300*
C 3263/13	Cad. €	87,00	98,00
Codice		—	C 3263 2300
C 3263/23	Cad. €	—	127,00
Per collari elastici max.	mm	50	70
Corsa di serraggio	mm	> 30	> 50
Regolazioni	n°	15	19

* C 3263/13 gr. 250 con 25 regolazioni



Esecuzione per anelli tipo CLIC

Con ganaschia zigrinata adatta per l'allentamento delicato dei tubi

Lunghezza totale	mm	180	250
Codice		C 3263 3318	C 3263 3300
C 3263/33	Cad. €	91,50	97,00
Apertura max.	mm	80	30
Regolazioni n°		15	12



Fascette tipo CLIC → L 7 pag. 826



Pinze per fascette stringitubo "Oetiker" autoserranti

In acciaio speciale forgiato

Adatte per il serraggio semplice e sicuro delle fascette a 1 e 2 orecchie

(sistema Oetiker o simile) utilizzate su tubi di piccolo diametro come p.es. impianti di aria compressa, sistemi di raffreddamento motore, climatizzatori e tubi carburante

Non danneggiano il punto nel quale si esercita pressione sulla fascetta

Testa affusolata ideale per spazi di difficile accesso

Lunghezza totale 220 mm

C 3263/37 - Con ganaschia di compressione laterale

Codice C 3263 3600	C 3263/36	Cad. €	38,80		1
Codice C 3263 3700	C 3263/37	Cad. €	49,50		1



C 3263/37 - Con ganaschia laterale



Fascette a 2 orecchie → L 7 pag. 826



Pinze per bloccare flussi nei tubi

In resina sintetica, con anello di tenuta

Particolarmente adatte per il bloccaggio di condutture flessibili **senza gabbia metallica**, (p.es.: tubi per riscaldamento, tubi passaggio benzina, tubi di raffreddamento, ecc.)

Serie di 3 pinze per tubi fino a Ø 15 - 30 - 60 mm

Codice C 3263 1400	C 3263/14	Cad. €	125,00		1
--------------------	------------------	--------	---------------	--	---

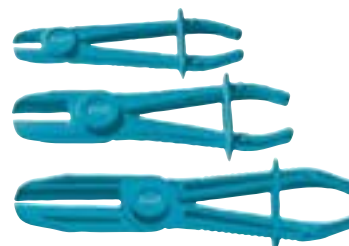

Copertina di protezione

Impermeabile, resistente a olii e grassi

Parte posteriore rivestita con materiale antiscivolo

per proteggere la carrozzeria da graffi e danni accidentali Aderisce su tutte le superfici (alluminio, acciaio, vetroresina) anche in posizione verticale

Frontale in nylon di facile pulizia - Lavabile a 40°C

Risponde ai requisiti di sicurezza di infiammabilità secondo gli standard British e USA Fed 302

Dimensioni 890x500 mm

Codice C 3264 0000	C 3264	Cad. €	65,00		1
--------------------	---------------	--------	--------------	--	---



Avviatore professionale

Avviatore professionale ibrido con batteria al Litio in combinazione con ultracondensatori, che garantiscono una maggiore potenza e più cicli di vita con maggiori messe in moto consecutive, caricando il veicolo dopo pochi secondi dal collegamento all'alternatore

Adatto per auto, moto, furgoni, camion e mezzi pesanti da 12V con batterie fino a 120Ah

Con **cavi di rame lunghezza 375 mm**, pinze ad alta resistenza con fusibile di sicurezza, interruttore On/Off, circuito attivazione Start, circuito di protezione dai picchi, funzione preriscaldamento Diesel, allarme di polarità inversa, caricabatterie (230V), cablaggio per ricarica da presa accendisigari, cavo USB, display LCD, luce LED e chiave morsetti batteria Attraverso il display LCD si può visualizzare la tensione della batteria del veicolo da riavviare, la percentuale di carica dei condensatori, lo stato della batteria al litio e la protezione da inversione di polarità

Dimensioni LxPxh 250x280x60 mm - Peso 2,5 kg

Codice C 3265 2001	C 3265/2	Cad. €	656,00		1
--------------------	-----------------	--------	---------------	--	---



Caricabatterie elettronici

Caricabatterie avanzato adatto per caricare, mantenere, ripristinare e testare tutti i tipi di batterie, comprese quelle agli ioni di litio, in modo semplice e rapido

Utilizzando un processo di ricarica adattivo in più fasi, garantiscono il massimo assorbimento di carica e una maggiore durata della batteria

La funzione di test integrata consente agli utenti di controllare in modo rapido e accurato lo stato di salute della batteria Dotato di schermo LCD chiaro e luminoso

Utilizzabili su svariati mezzi, come motociclette, autovetture, furgoni, barche e camion

Tensione	12V / 2,0A	12V / 5,0A	12V / 10,0A	12-24V / 15,0A
Codice	C 3265 3001	C 3265 3002	C 3265 3003	C 3265 3004
C 3265/3	Cad. € 119,00	144,00	274,00	369,00



ABC TOOLS Bottiglie a spruzzetta

In polietilene - Ideali per acqua distillata

Il travaso del liquido avviene tramite pressione sul serbatoio - Tubo con puntina estraibile

Idonee al contatto alimentare

Capacità	ml	250	500	1000
Codice		K 3921 5250	K 3921 5500	K 3921 5990
K 3921/5	Cad. €	2,68	3,00	4,05
Corpo Ø x altezza	mm	60x140	75x180	95x220



ABC TOOLS Spazzola per morsetti di batterie e per candele

Con cappuccio ad impugnatura

Lunghezza totale 110 mm

Codice C 3265 5000	C 3265/5	Cad. €	29,20		12
--------------------	-----------------	--------	--------------	--	----



HAZET Utensile per rabbocco batterie

In gomma

Ø pera 68 mm

Lunghezza totale 256 mm

Codice C 3266 1000	C 3266/1	Cad. €	35,80		1
--------------------	-----------------	--------	--------------	--	---



Densimetri per batterie

Per il controllo della densità dell'elettrolito

Con aerometro

C 3266/15 - ABC TOOLS - Pera Ø 30 mm - Lunghezza totale ≤ 10 mm

C 3266/2 - HAZET - Pera Ø 50 mm - Lunghezza totale 280 mm

Codice C 3266 1500	C 3266/15	Cad. €	6,90		1
Codice C 3266 2000	C 3266/2	Cad. €	38,10		1

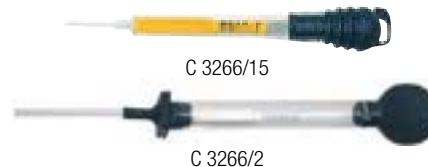

ALFAVIL Rifrattometri

Tipo per il controllo del liquido della batteria, antigelo, liquido per pulitura e AdBlue

Indica il punto di solidificazione del liquido e la concentrazione elettrolitica della batteria

Ideale per produttori di auto per verificare se la concentrazione di AdBlue risponde alle normative standard

Campo di misurazione adblue 0%÷35% - Risoluzione 5% - Precisione ±5%

Adatto anche per etilene, propilene, liquido della batteria, liquido del tergcristallo

Campo di misurazione liquido di raffreddamento: propilene da -50°C a 0°C / etilene da -40°C a 0°C

Codice H 5420 2000	H 5420/2	Cad. €	186,00		1
--------------------	-----------------	--------	---------------	--	---



ABC TOOLS Densimetri per antigelo

Per determinare il punto di congelamento della miscela di liquido antigelo ed acqua contenuta nel radiatore di autoveicoli - Per antigelo a base di glicole etilico

C 3267/0 - A peretta

Con cilindro trasparente in resina sintetica ed aerometro graduato da -40°C ÷ -10°C

C 3267/1 - Tipo cilindrico tradizionale

In vetro con scale cifrate e graduate

Lunghezza totale 350 mm - Ø contenitore 20 mm

C 3267/2 - Tipo ad uso semplificato

Corpo in resina sintetica - Con lancetta di indicazione protetta

Graduazione -5°C ÷ -40°C

Tubo flessibile per l'adeguamento ai bocchettoni - Dimensioni 155x120 mm

Codice C 3267 0000	C 3267/0	Cad. €	6,00		1
Codice C 3267 1000	C 3267/1	Cad. €	41,50		1
Codice C 3267 2000	C 3267/2	Cad. €	25,00		1



Utensili speciali prensili → A 2 pag. 39

HAZET Strumento per regolazione getto tergilunotto

Asta telescopica con testa magnetica Ø 6 mm e punta per la regolazione del getto

L'asta estratta indica la direzione del getto sul vetro

Con cappuccio di protezione per la punta

Lunghezza: chiuso 150 mm - aperto 660 mm

Codice C 3269 0000	C 3269	Cad. €	21,60		1
--------------------	---------------	--------	--------------	--	---





Sgabello per meccanici

Seggiolino girevole con regolazione pneumatica dell'altezza della seduta da 380 a 510 mm

Resistente al ribaltamento
 Con 5 ruote Ø ca. 60 mm
 2 vani portautensili di cui uno girevole a 360°
 Seduta ammortizzata Ø 320 mm, di facile pulizia
 Portata max. 150 kg - Peso 5,8 kg

Codice C 3269 7000	C 3269/7	Cad. €	223,00		1
---------------------------	-----------------	--------	---------------	--	---



Carrelli per meccanici

Tipo in robusto telaio in plastica ad alta resistenza

Forma ergonomica con aree per una comoda movimentazione delle braccia e spazi laterali portautensili e minuteria
 Adatti per comodi interventi sotto la scocca del veicolo
 Con cuscino imbottito poggiatesta, pratica maniglia per il trasporto e 6 ruote



Portata max. 140 kg

Lunghezza 1020 mm
 Larghezza max. 470 mm
 Altezza da terra 120 mm
 Peso 4,4 kg

Codice C 3270 1000	C 3270/1	Cad. €	93,00		1
---------------------------	-----------------	--------	--------------	--	---



Portata max. 150 kg

Lunghezza 1010 mm
 Larghezza max. 475 mm
 Altezza da terra 130 mm
 Peso 4,8 kg

Codice C 3270 3000	C 3270/3	Cad. €	284,00		1
---------------------------	-----------------	--------	---------------	--	---



Tipo combinato: lettino-seggiolino

In robusto telaio in acciaio
 Si trasforma con facilità e rapidamente da carrello a sgabello consentendo comodi interventi sia sotto il veicolo sia a livello della scocca - Seduta imbottita di facile pulizia

Portata max. 150 kg - 6 ruote Ø 63 mm
 Dimensioni sdraiato LxPxh 1198x450x130 mm
 Altezza seduta 420 mm
 Peso 10,4 kg

Codice C 3270 2000	C 3270/2	Cad. €	244,00		1
---------------------------	-----------------	--------	---------------	--	---



Contenitore portaminuteria

In materiale plastico

Vassoi **con base magnetica** che garantisce massima stabilità e forte tenuta del contenuto (minuteria metallica ed utensili in genere)

Forma	Rotonda	Rettangolare
Codice	C 3271 0501	C 3271 0502
C 3271/05	5,50	9,50
Dimensioni	mm	mm
	Ø 150	240x140x45



In materiale plastico

Con **base calamitata** per il posizionamento ponti, bracci sollevatori, carrelli portautensili, pareti attrezzate, ecc., per trattenere viti, bulloni e minuteria varia
 Dimensioni Ø 150 mm

Codice C 3271 1000	C 3271/1	Cad. €	24,30		1
---------------------------	-----------------	--------	--------------	--	---



Attrezzi per montaggio lunotti

Corpo in gomma piena nera

Impugnatura girevole di 90° per lavori che richiedono battute a larga base
 Adatti per montaggio di fari, parabrezza, rifiniture di guarnizioni, installare sedili e per togliere leggere ammaccature senza danneggiare la carrozzeria

Lunghezza totale	mm	260	280
Codice		C 3285 1260	C 3285 1280
C 3285/1	Cad. €	336,00	369,00
Dimensioni gomma	mm	70x70	70x140
Peso	kg	0,8	1,3



Spaccadadi

Per agire con azione di rottura su dadi fortemente arrugginiti, ossidati, incrostati, ecc.

Preservano l'integrità del filetto, sono necessari ove non sia stato possibile effettuare il disserraggio con chiavi o avvitatrici - Nel caso in cui, per rompere il dado non fosse sufficiente una sola azione di intaglio, è consigliabile operare anche sulla parte opposta per ottenere la divisione in due parti

ABC TOOLS

Tipo meccanico ad anello chiuso

In acciaio al cromo-vanadio - Per dadi fino alla classe 6

Per dadi fino a	mm	17	25	36
Codice		C 3290 0017	C 3290 0024	C 3290 0036
C 3290	Cad. €	24,00	32,00	39,00
Filettatura	M	10	16	22



Tipo idraulico

Corpo in acciaio speciale - Per dadi fino alla classe 10.9

Punta a scalpello stabile, tagliente ulteriormente temperato ad induzione per evitare scheggiamenti

Esecuzione dritta

Per dadi con filettatura M4÷M14 - Apertura 7÷22 mm - Pressione 5 t

Codice C 3292 2000	C 3292/2	Cad. €	153,00
--------------------	-----------------	--------	---------------



Estrattori per viti testa esagonale

Attacco $\frac{1}{4}$ " - E 6,3 mm

In acciaio super-rapido - HSS

Per impiego manuale o con trapani avvitatori

Per viti	mm	6	8	10	13
Codice		C 3293 0006	C 3293 0008	C 3293 0010	C 3293 0013
C 3293	Cad. €	14,00	15,50	15,70	16,10



Assortimento di 4 estrattori

Composto da:

4 estrattori per viti da 6 - 8 - 10 - 13 mm

Fornito in astuccio di plastica con asola per appendere

Codice C 3293 4000	C 3293/4	Cad. €	58,00		1
--------------------	-----------------	--------	--------------	--	---

ABC TOOLS

Estrattori per viti

In acciaio al carbonio

Serie 5 estrattori misure 0 - 1 - 2 - 3 - 4 in astuccio

Per viti con intaglio a croce, profili a T e con esagono incassato dal diametro 6 a 14 mm

Adatto per trapani (max. 250 giri/min)

Codice C 3293 8000	C 3293/8	Cad. €	9,80		1
--------------------	-----------------	--------	-------------	--	---



Estrattori per viti

In acciaio al cromo-vanadio

Tipo conico con filettatura sinistra automordente - Per elevate prestazioni

Adatti per estrarre viti spezzate con filettatura destra, si agisce eseguendo prima un foro con una punta, quindi inserire l'estrattore e con l'aiuto di un giramaschi ruotare in senso antiorario

C 3294/1 - **HAZET** - Esecuzione con gambo rettificato - 10 pz.

C 3294/3 - **ABC TOOLS** - Esecuzione interamente brunita - 10 pz.

Per viti	M	4÷6	6÷7	8÷10	12÷14	14÷18	18÷24	24÷33	33÷45
Codice	C 3294	1001	1002	1003	1004	1005	—	—	—
C 3294/1	Cad. €	7,95	9,00	9,80	13,40	14,00	—	—	—
Codice	C 3294	3001	3002	3003	3004	3005	3006	3007	3008
C 3294/3	Cad. €	3,10	3,10	3,60	4,30	5,30	7,60	13,50	22,20
Ø preforo C 3294/1	mm	2	3-3,5	4-4,5	6-7	8-9	10,3	13,7	18,6
Ø preforo C 3294/3	mm	2,5	3,0	4,5	6	8	11	13,5	18,5

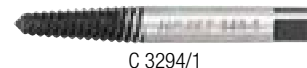

C 3294/1



C 3294/3

Serie di estrattori in astuccio

C 3294/2 - **HAZET**

C 3294/4 - **ABC TOOLS**

Pezzi contenuti	5	6	8	
Codice	C 3294 2005	—	C 3294 2008	
C 3294/2	Cad. €	43,40	135,00	
Codice	C 3294 4005	C 3294 4006	C 3294 4008	
C 3294/4	Cad. €	22,30	33,00	74,00
Per viti	M	4÷18	4÷24	4÷45



C 3294/2



C 3294/4

Estrattori per viti

In acciaio al cromo-vanadio

Tipo con 4 taglienti contrapposti (2 per filetto destro e 2 per filetto sinistro)

Per filettatura sinistra e destra

Con testa esagonale  per l'utilizzo con chiavi di manovra

Agire puntando l'estrattore sulla vite tramite un martello e quindi iniziare l'operazione di estrazione, al termine la vite avrà il suo filetto ancora integro

Per viti	M	5÷6	8÷10	10÷12	12÷16	16÷20
Codice		C 3294 5001	C 3294 5002	C 3294 5003	C 3294 5004	C 3294 5005
C 3294/5	Cad. €	9,05	9,05	11,00	11,90	15,60
Esagono 	mm	6,35 (1/4")	9,5 (3/8")	12,7 (1/2")	15,9 (5/8")	19 (3/4")

Serie di estrattori C 3294/5 con 4 taglienti contrapposti

In astuccio di materiale plastico

C 3294/53 - Con 3 estrattori per viti M 5÷12

C 3294/55 - Con 5 estrattori Per viti M 5÷20

Codice C 3294 5300	C 3294/53	Cad. €	31,00		1
Codice C 3294 5500	C 3294/55	Cad. €	59,00		1

Giramaschi regolabili in acciaio stampato a caldo (forgiato) **per elevati sforzi**

DIN 1814 - Ganasce temperate

Estremità delle impugnature zigrinate

Per quadri  DIN	mm	2,1÷5,5	3,4÷9	4,9÷12	5,5÷16
Codice	F 7982	0001	0002	0003	0004
F 7982/0	Cad. €	27,20	37,70	51,00	77,50
Adatti per maschi	M	1÷10	4÷12	5÷20	9÷27
Lunghezza totale	mm	175	260	375	480

Inserti filettati per riparare filettature → F 5 pag. 592



C 3294/55



Estrattore di perni filettati

Utensile adatto per estrarre e tirare perni filettati

Con **6 perni filettati M3 - M4 - M5 - M6 - M8 - M10**

Utilizzo:

- scegliere l'adattatore con la filettatura corrispondente a quella del perno
- avvitarlo sull'asta dell'estrattore con la massa battente
- spingere verso l'alto la massa del martello scorrevole per estrarre il perno

Codice C 3628 7000	C 3628/7	Cad. €	130,00		10
---------------------------	-----------------	--------	---------------	---	----



Estrattori a rulli per prigionieri

In acciaio al cromo-molibdeno - Esecuzione cromata

Per prigionieri con filetto destro o sinistro

Attacco  interno 1/2" e esterno 21 mm

Per gambi Ø	mm	6	8	10	12
Codice		C 3295 0006	C 3295 0008	C 3295 0010	C 3295 0012
C 3295	Cad. €	22,50	22,50	24,50	24,50
Lunghezza totale	mm	60	60	68	68
Ø esterno	mm	24	24	28	28

Serie di estrattori a rulli

Composta da:

4 estrattori C 3295 Ø 6 - 8 - 10 - 12 mm

In scatola

Codice C 3295 5000	C 3295/5	Cad. €	94,00		1
---------------------------	-----------------	--------	--------------	---	---



Estrattori di prigionieri

Ad azionamento eccentrico

Con attacco di manovra esagonale  19 mm - **Max.** momento torcente **120 Nm**

La planarità della base della rotella zigrinata, con la base della griffa, consente di serrare il prigioniero a filo della sua sporgenza

Tipo per viti e prigionieri Ø 5÷20 mm

Peso 0,4 kg

Codice C 3296 4000	C 3296/4	Cad. €	73,50		1
---------------------------	-----------------	--------	--------------	---	---



Tipo in acciaio forgiato bonificato - Esecuzione nichelata

Di dimensioni ridotte, adatto per luoghi di difficile accesso

Per viti con Ø	mm	5÷15	10÷19	18÷28
Codice		C 3296 7015	C 3296 7019	C 3296 7028
C 3296/7	Cad. €	62,50	63,50	90,50



Corpi ad espansione in acciaio forgiato

A tre griffe, ad ampio raggio - Esecuzione particolarmente robusta

Si impiegano in abbinamento alle staffe di contrasto

Normali

Per fori Ø max.	mm	7	8	9	12	13	15	17	19	21
Codice	C 3300	1007	1008	1009	1012	1013	1015	1017	1019	1021
C 3300/1	Cad. €	38,40	42,40	49,30	41,20	41,20	41,20	59,00	48,80	58,00
Per fori Ø min.	mm	5	6	7	9	10	12	13	14	16
Profondità di estrazione	mm	30	30	30	30	30	30	50	60	60
Filettatura		M10	M10	M10	M10	M10	M10	M10	M10	M10
Per fori Ø max.	mm	23	25	30	37	42	45	50	55	60
Codice	C 3300	1023	1025	1030	1037	1042	1045	1050	1055	1060
C 3300/1	Cad. €	61,50	54,50	58,50	81,00	121,00	88,00	91,50	119,00	126,00
Per fori Ø min.	mm	18	20	25	30	35	38	43	45	50
Profondità di estrazione	mm	60	60	60	70	70	70	70	100	100
Filettatura		M10	M10	M10	M10	M10	M10	M10	G 3/8"	G 3/8"



gr. 12



gr. 25



gr. 50



gr. 75



gr.115

Rinforzati

Per fori Ø max.	mm	40	75	115
Codice		C 3300 2040	C 3300 2075	C 3300 2115
C 3300/2	Cad. €	101,00	150,00	160,00
Per fori Ø min.	mm	25	40	70
Profondità di estrazione	mm	45	100	130
Filettatura		M10	G 3/8"	G 3/8"

Staffe di contrasto

Si impiegano con l'ausilio dei relativi corpi ad espansione normali C 3300/1 o rinforzati C 3300/2 per la presa interna dei cuscinetti a sfera

Per corpi Ø	mm	6÷50	30÷60	40÷60
Codice		C 3300 3050	C 3300 3060	C 3300 3061
C 3300/3	Cad. €	65,00	91,50	246,00
Apertura	mm	35÷75	60÷130	55÷205
Con adattatore		M 10	M 10 - G 3/8"	G 3/8"



gr. 50



gr. 60

Masse battenti

Vengono impiegate per l'estrazione dei cuscinetti a sfera mediante l'ausilio dei corpi ad espansione - Senza corpi ad espansione

Grandezza		1	2	3
Codice		C 3300 4001	C 3300 4002	C 3300 4003
C 3300/4	Cad. €	47,50	74,00	85,50
Con adattatore		M 10	M 10	M 10 - G 3/8"
Peso massa battente	kg	0,2	0,7	0,7
Per corpi ad espansione				
C 3300/1	gr.	8÷19	25÷50	19÷60
C 3300/2	gr.	40	40	40÷115
Lunghezza totale	mm	220	380	410
Peso completa	kg	0,4	1,3	1,4



C 3300/4 gr. 1



C 3300/4 gr. 2



C 3300/4 gr. 3

Assortimenti

Per espansioni	mm	10÷45	10÷115
Codice		C 3300 5045	C 3300 5115
C 3300/5	Cad. €	434,00	981,00
Composto da:		6 corpi ad espansione 10÷13 - 14÷19 - 20÷25 - 25÷30 - 30÷37 - 38÷45 mm 1 staffa di contrasto per corpi Ø 6÷50 mm	6 corpi ad espansione 10÷13 - 14÷19 - 20÷25 - 25÷30 - 30÷37 - 38÷45 mm 2 corpi ad espansione rinforzati 40÷75 - 70÷115 mm 2 staffe di contrasto per corpi Ø 6÷50 - 30÷60 mm
Dimensioni cassetta	mm	300x210x60h	400x350x80h



C 3300 5115

ABC TOOLS Estrattori per spine

Adatti per rimuovere facilmente tutte le parti con filetto interno come p.es. spine, chiavette per calettamento, prigionieri

Assortimento composto da:

- 1 estrattore a massa battente da 1 kg
 - 6 inserti filettati M4 - M5 - M6 - M8 - M10 - M12
 - 1 adattatore per estrattori per cuscinetti a sfera
- Fornito in valigetta di plastica
Peso 2 kg

Codice C 3300 8000	C 3300/8	Cad. €	171,00	1
--------------------	----------	--------	--------	---

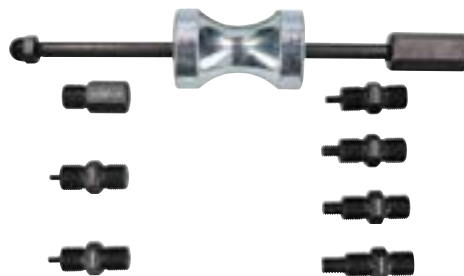

Assortimento combinato composto da:

- 1 estrattore a massa battente da 1 kg
 - 6 inserti filettati M4 - M5 - M6 - M8 - M10 - M12
 - 1 adattatore per estrattori per cuscinetti a sfera
 - 1 estrattore per interni 9-12 mm
 - 1 estrattore per interni 13-17 mm
 - 1 estrattore per interni 18-23 mm
- Fornito in valigetta di plastica - Peso 2,4 kg

Codice C 3300 9000	C 3300/9	Cad. €	284,00	1
--------------------	----------	--------	--------	---



ABC TOOLS Estrattori per snodi sferici

In acciaio forgiato bonificato, stampato a caldo - Esecuzione zinco cromata

Per sterzi di autoveicoli, ammortizzatori, ecc.

Tipo fisso

Dimensioni A	mm	18	25	29	40	45
Codice		C 3303 0001	C 3303 0002	C 3303 0003	C 3303 0004	C 3303 0005
C 3303	Cad. €	40,60	59,00	78,50	109,00	208,00
Dimensioni B x C	mm	40 x 40	50 x 50	60 x 60	80 x 80	90 x 100
Peso	kg	0,3	0,7	1	2,1	2,8

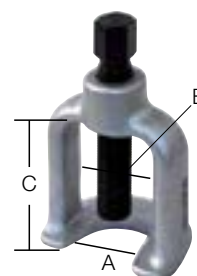

Tipo con braccio snodato universale - Esecuzione leggera

Forgiati con robusta nervatura - A doppia regolazione

L'estrattore agisce con movimento a contrasto continuo mediante azione con chiave da 19 mm

Apertura max. B	mm	50
Codice		C 3304 0050
C 3304	Cad. €	82,50
Apertura min. A	mm	18
Cava C	mm	22
Peso	kg	0,9

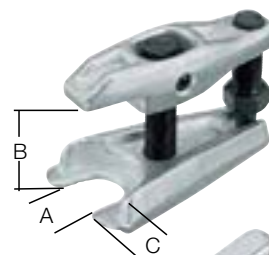

Tipo con leva collocabile in due posizioni - Esecuzione pesante

Apertura	mm	max. 50	60±80
Codice		C 3305 0050	C 3305 0080
C 3305	Cad. €	103,00	133,00
Peso	kg	1,4	1,8

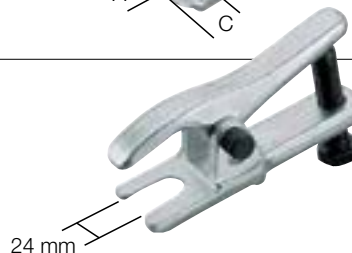

ABC TOOLS Estrattori a forchetta

In acciaio forgiato bonificato, stampato a caldo - Esecuzione zinco cromata

Apertura forchetta	mm	17,5	24	28,5	41
Codice		C 3305 8018	C 3305 8023	C 3305 8029	C 3305 8040
C 3305/8	Cad. €	26,20	28,40	29,20	31,20
Lunghezza totale	mm	390	390	300	300
Peso	kg	1	1	1	0,9



ABC TOOLS Estrattori ad apertura parallela

In acciaio, tranciato - Esecuzione zinco-cromata

Con tre fori per la regolazione dell'apertura

Adatti per esterni, con bracci a ganasce sottili per impiego in spazi ristretti

Il movimento «a forbice» dei bracci provoca automaticamente la pressione sul pezzo

Apertura	mm	6±100	6±100	10±140	15±140
Codice		C 3314 1000	C 3314 1001	C 3314 1002	C 3314 1003
C 3314/1	Cad. €	103,00	107,00	120,00	160,00
Pressione max.	t	1	1,5	3,5	4,5
Profondità di presa	mm	70÷85	70÷85	85÷120	125÷155
Dimensione L	mm	11	23	31	31



In acciaio al cromo-vanadio

Per cuscinetti, ruote dentate, pulegge e simili, anche di resine termoindurenti o di fibra

Apparecchio separatore

Apertura A	mm	5÷60	12÷75	22÷115	25÷155	30÷220	40÷265
Codice	C 3315	1101	1102	1103	1104	1105	1106
C 3315/11	Cad. €	75,50	90,50	133,00	204,00	485,00	1.184,00
Distanza tra i perni B	mm	64	75	115	155	220	265

Estrattori per apparecchi separatori

Per separatori	mm	5÷60	12÷75	22÷115	25÷155	30÷220	40÷265
Codice	C 3315	2201	2202	2203	2204	2205	2206
C 3315/22	Cad. €	77,50	91,50	148,00	256,00	338,00	890,00
Aperture min. e max.	mm	40 - 115	45 - 140	55 - 205	90 - 260	100 - 360	140 - 435
Lunghezza utile perni	mm	150	150	210	315	305	320

Prolunghe per perni

Per estrattori	mm	12÷75 •	22÷115	25÷155	30÷220	40÷265
Codice	C 3315 3301	C 3315 3302	C 3315 3303	C 3315 3304	C 3315 3305	
C 3315/33	La coppia €	30,60	30,60	21,00	53,00	290,00
Lunghezza totale	mm	100	100	100	100	200

- Adatte anche per estrattori 5÷60 mm

Assortimenti di estrattori, separatori

Completi di:

1 separatore, 1 estrattore ed 1 coppia di prolunghe

In valigetta di plastica

Grandezza		5÷60	12÷75	22÷115	25÷155
Codice		C 3315 4401	C 3315 4402	C 3315 4403	C 3315 4404
C 3315/44	Cad. €	256,00	285,00	422,00	814,00
Peso	kg	2,5	3	7,6	11,5



C 3315 4403

Compressori per molle ammortizzatori di automezzi

Adatti per montare e smontare le molle di automezzi con peso non superiore a 2250 kg

Si impiegano sempre in coppia, agendo anche su un limitato numero di spire



Tipo universale

Con **arco di sicurezza** per posizionare correttamente il dispositivo di serraggio e per evitare pericolosi distacchi accidentali

Staffa montata su 2 rondelle con perni eccentrici per la regolazione secondo il diametro delle molle

Composto da **1 coppia di ganci e arco per la tenuta****Carico max. 2000 kg****Campo di serraggio 300 mm**

Codice C 3309 0280	C 3309	La coppia €	196,00		1
--------------------	---------------	-------------	---------------	--	---



Con arco di sicurezza

SCANGRIP

Adatti per smontare sospensioni Mc Pherson velocemente e in sicurezza

Ganasce fortemente fissate al supporto, dotate di labbro per bloccare la molla

Con possibilità di fissaggio nelle morse da banco

Forniti in set di 2 coppie di ganasce intercambiabili

Tipo per molle di automezzi con peso fino a 1500 kg

Set composto da 2 coppie di ganasce **per molle Ø 80÷145 mm e Ø 145÷195 mm**

Ganasce verniciate a polvere per proteggere le molle

Campo di serraggio 80÷364 mm

Impiego con avvitadadi ad impulso con max. 180 Nm

Lunghezza totale 500 mm - Peso 11 kg

Codice C 3310 1000	C 3310/1	Cad. €	519,00		1
--------------------	-----------------	--------	---------------	--	---



Con cavo di sicurezza in acciaio

Tipo per molle di automezzi con peso fino a 1800 kg

Set composto da 2 coppie di ganasce **per molle Ø 80÷120 mm e Ø 80÷195 mm**Ganasce con **inserto in poliuretano** adatte per una perfetta tenuta delle molle e per evitare pericolosi scivolamentiCon **cavo di sicurezza in acciaio** per il fissaggio sicuro della molla

Impugnatura ergonomica e maggiorata per una regolazione rapida e semplice dell'apertura

Impiego con avvitadadi ad impulso con max. 120 Nm

Campo di serraggio 80÷364 mm

Corpo lunghezza 503 mm - Peso 11,6 kg

Codice C 3310 4000	C 3310/4	Cad. €	646,00		1
--------------------	-----------------	--------	---------------	--	---

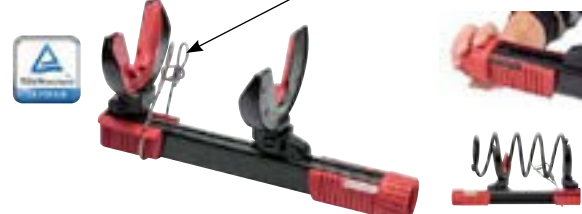

**Estrattori a bracci sottili**

In acciaio, stampato al caldo - Esecuzione zinco-cromata

Bracci reversibili adatti per interni ed esterni

Traversa robusta

Terminali dei bracci estremamente sottili ideali per l'inserimento in **punti di difficile accesso**, scorrevoli su guide rettificata che garantiscono trazioni parallele

Vite con filettatura M14

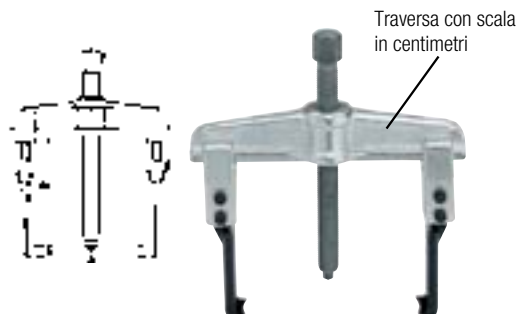
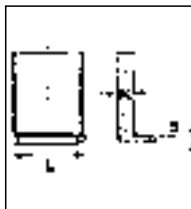
**Estrattori con apertura max. «a» 130 mm**

Lungh. utile bracci «b»	mm	100	200
Codice		C 3316 0100	C 3316 0200
C 3316/0	Cad. €	109,00	129,00
Dimens. S x K x L	mm	3,5x6,2x28	3,5x6,2x28

Bracci di ricambio con ganci sottili per C 3316/0

Lunghezza utile bracci "b" mm	100	200	250	
Codice	C 3316 2100	C 3316 2200	C 3316 2250	
C 3316/2	Cad. €	29,20	45,40	50,20

Assortimento di estrattori

Composto da:

6 bracci C 3316/2 lunghezza utile 100 - 200 - 250 mm (2 per tipo)**1 traversa** per apertura max. «a» 130 mm

Dimensioni S x K x L 3,5x6,2x28

Profondità max. 250 mm

Vite con filettatura M14

Peso 3,3 kg

Codice C 3316 5000	C 3316/5	Cad. €	238,00		1
---------------------------	-----------------	--------	---------------	--	---

**Estrattori a bracci sottili a sganciamento rapido**

In acciaio, stampato al caldo - Esecuzione zinco-cromata

A 2 bracci con pomello filettato, reversibili adatti per interni ed esterniCorpo dei bracci stretto, punta piatta - **A presa parallela**

Traversa extra-robusta con profilo a «T»

Terminali dei bracci estremamente sottili ideali per l'inserimento in **punti di difficile accesso**, scorrevoli su guide rettificata che garantiscono trazioni parallele**Con sistema di spostamento dei bracci a bloccaggio/sbloccaggio rapido**

Apertura «a»	mm	20÷90	25÷130	50÷160	60÷200
Codice		C 3316 3090	C 3316 3130	C 3316 3160	C 3316 3200
C 3316/3	Cad. €	117,00	124,00	190,00	210,00
Lungh. utile bracci «b»	mm	100	100	150	150
Pressione	t	4,5	4,5	6,5	6,5
Filettatura vite		M 14	M 14	G 1/2"	G 1/2"

**Bracci per C 3316/3 - Esecuzione lunga**

Lungh. utile bracci «b»	mm	200	220	250	300
Codice		C 3316 3320	C 3316 3322	C 3316 3325	C 3316 3330
C 3316/33	La cp. €	90,50	135,00	97,50	136,00
Adatti per		C 3316 3090	C 3316 3160	C 3316 3130	C 3316 3200

**Viti per estrattori**

Adatte per sostituire le viti in qualsiasi estrattore che abbia le filettature indicate in tabella

Viti di ricambio per estrattori

Filettatura vite	M14x1,5	G 1/2"	G 3/4"	G 1"	
Codice	C 3323 9501	C 3323 9502	C 3323 9503	C 3323 9504	
C 3323/95	Cad. €	33,70	78,50	111,00	175,00
Lunghezza totale	mm	130	210	280	310



Corpo in acciaio stampato a caldo, bracci in acciaio al cromo-vanadio

Esecuzione cromata

Tipo con posizionamento fisso dei bracci

Con impugnatura a T

Per dischi, ingranaggi, cuscinetti, ecc.

C 3317/13 - A 2 bracci**C 3317/14 - A 3 bracci**

Apertura massima	mm	60	70	90
Codice		C 3317 1360	C 3317 1370	C 3317 1390
C 3317/13		44,70	45,00	49,20
Codice		C 3317 1460	C 3317 1470	C 3317 1490
C 3317/14		59,50	59,50	64,50
Pressione max	t	1,2	1,3	2,5
Profondità di estrazione	mm	40	44	84
Filettatura vite		M 8	M 8	M 10



C 3317/13



C 3317/14

Per dischi, ingranaggi, cuscinetti, ecc.

C 3317/15 - A 2 bracci**C 3317/25 - A 3 bracci**

Apertura massima	mm	60	70	90
Codice		C 3317 1560	C 3317 1570	C 3317 1590
C 3317/15	Cad. €	38,60	38,10	42,40
Codice		C 3317 2560	C 3317 2570	C 3317 2590
C 3317/25	Cad. €	51,50	51,50	56,00
Profondità di estrazione	mm	40	44	84
Pressione max. C 3317/15	t	1,0	1,2	2,0
Pressione max. C 3317/25	t	1,2	1,3	2,5
Filettatura vite		M 8	M 8	M 10



C 3317/15



C 3317/25

Tipo con posizionamento variabile dei bracci
I bracci hanno **più posizioni di montaggio** per aumentare la capacità di estrazione
A 2 bracci

Apertura massima	mm	18÷100	20÷200	35÷250	50÷300	50÷350	50÷400	50÷450
Codice	C 3318	2100	2200	2250	2300	2350	2400	2450
C 3318/2	Cad. €	52,50	80,50	139,00	214,00	254,00	262,00	298,00
Profondità di estrazione	mm	85	210	220	250	350	400	450
Pressione max.	t	2,5	3,5	4	6	6	6	6
Filettatura vite		M 10	M 14	M 18	G 1/2"	G 1/2"	G 1/2"	G 1/2"



gr. 18÷100



gr. 50÷400

A 3 bracci

Apertura massima	mm	18÷100	20÷200	35÷250	50÷300	50÷350	50÷400	50÷450
Codice	C 3318	3100	3200	3250	3300	3350	3400	3450
C 3318/3	Cad. €	74,00	124,00	202,00	300,00	357,00	376,00	395,00
Profondità di estrazione	mm	85	150	220	250	350	400	450
Pressione max.	t	3	4	4,5	12	12	12	12
Filettatura vite		M 10	M 14	M 18	G 1/2"	G 1/2"	G 1/2"	G 1/2"



gr. 18÷100



gr. 50÷400

Corpo in acciaio bonificato, bracci in acciaio al cromo-vanadio

Con bracci snodati di forma diversa alle due estremità - Reversibili

A 2 bracci

Apertura massima	mm	150	215
Codice	C 3319	2150	2215
C 3319/2	Cad. €	62,00	128,00
Profondità di estrazione	mm	85	130
Pressione max.	t	3,5	4
Filettatura vite		M 14	M 18

A 3 bracci

Apertura massima	mm	150	215
Codice		C 3319 3150	C 3319 3215
C 3319/3	Cad. €	103,00	150,00
Profondità di estrazione	mm	85	130
Pressione max.	t	4	4,5
Filettatura vite		M 14	M 18



C
1

Con 2 bracci scorrevoli su cava - Reversibili - Esecuzione nichelata

Apertura massima	mm	60	80	120	145	180	250	300
Codice	C 3320	2060	2090	2120	2145	2180	2250	2300
C 3320/2	Cad. €	29,30	30,80	42,20	51,00	85,50	201,00	256,00
Lunghezza utile bracci	mm	60	75	100	100	140	250	300
Filettatura vite		M 12	M 14	M 16	M 18	M 20	M 24	M 27
Peso	kg	0,3	0,6	1,2	1,4	2,6	9	12,5



Con 3 bracci scorrevoli su cava - Reversibili - Esecuzione nichelata

Apertura massima	mm	90	120	180	250	350
Codice		C 3320 3090	C 3320 3120	C 3320 3180	C 3320 3250	C 3320 3350
C 3320/3	Cad. €	46,70	65,00	125,00	299,00	450,00
Lunghezza utile bracci	mm	75	100	140	250	300
Filettatura vite		M 14	M 16	M 20	M 27	M 27
Peso	kg	0,8	1,5	3,9	12	14,5



Con 3 bracci fissi per esterni - Esecuzione verniciata

Apertura massima	mm	80	130	160	190
Codice		C 3321 1080	C 3321 1130	C 3321 1160	C 3321 1190
C 3321/1	Cad. €	31,80	40,70	46,00	56,00
Lunghezza utile bracci	mm	60	90	110	110
Filettatura vite		M 13	M 16	M 18	M 18
Peso	kg	0,7	1,2	2	2



Con 3 bracci fissi per interni ed esterni - Con estremità a doppio gancio - Esecuzione verniciata

Apertura massima	mm	250	300	350	400	500	700
Codice	C 3321	3250	3300	3350	3400	3500	3700
C 3321/3	Cad. €	102,00	133,00	144,00	240,00	408,00	575,00
Lunghezza utile bracci	mm	150	190	200	230	250	400
Filettatura vite		M 22	M 22	M 22	M 27	M 30	M 30
Peso	kg	3,6	5	6	10	20	25

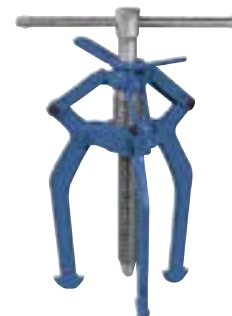

In acciaio forgiato - Esecuzione nichelata

Con 2 bracci rinforzati scorrevoli su guida - Reversibili

Apertura massima	mm	80	130	160	200	250	350	520
Codice	C 3322	2080	2130	2160	2200	2250	2350	2520
C 3322/2	Cad. €	69,50	80,00	128,00	143,00	246,00	289,00	410,00
Lunghezza utile bracci	mm	98	98	150	150	200	200	200
Filettatura vite		M 14	M 14	M 20	M 20	M 27	M 27	M 30
Peso	kg	1	1,1	3,1	3,5	6,6	7,5	13,7



Bracci di ricambio per C 3322/2

Lunghezza utile bracci	mm	98	150	200
Codice		C 3322 5098	C 3322 5150	C 3322 5200
C 3322/5	Cad. €	19,80	30,80	53,50
Per estrattori C 3322/2	mm	80 - 130	160 - 200	250 - 350 - 520

In acciaio stampato a caldo - Esecuzione zinco-cromata

Adatti per interni (dimensione «a») ed esterni

Traversa extra-robusta con profilo a "T" e scala in centimetri per regolazione uniforme dell'apertura dei bracci

Bracci reversibili ed intercambiabili, scorrevoli su guide rettificata che garantiscono trazioni parallele

Per medie profondità di estrazione

Esecuzione a 2 bracci

Apertura max. «a»	mm	90	130	160	200	250	350	520
Codice	C 3323 ...	1090	1130	1160	1200	1250	1350	1520
C 3323/1	Cad. €	118,00	127,00	215,00	236,00	392,00	361,00	575,00
Lungh. utile bracci ℓ	mm	100	100	150	150	200	200	200
Pressione max.	t	3	3	5	5	7,5	7,5	10
Filettatura vite		M14x1,5	M14x1,5	G 1/2"	G 1/2"	G 3/4"	G 3/4"	G 1"

Serie di 5 estrattori C 3323/1

Con apertura max. 90 - 130 - 160 - 200 - 250 mm

Su supporto in lamiera

Codice C 3323 9000	C 3323/9	Cad. €	1.350,00	📦	1
--------------------	----------	--------	----------	---	---

Bracci di ricambio per estrattori C 3323/1 e C 3323/2

Forniti completi di attacchi, viti e dadi

Lunghezza utile bracci	mm	100	150	200	300	500
Codice		C 3323 6100	C 3323 6150	C 3323 6200	C 3323 6300	C 3323 6500
C 3323/6	Cad. €	38,00	51,00	86,00	107,00	153,00
Per estrattori C 3323/1	mm	90 - 130	160 - 200	250 - 520	250 - 520	250 - 520

Esecuzione a 3 bracci

Apertura max. «a»	mm	90	130	160	200
Codice		C 3323 2090	C 3323 2130	C 3323 2160	C 3323 2200
C 3323/2	Cad. €	173,00	194,00	231,00	240,00
Lunghezza utile bracci ℓ	mm	100	100	150	150
Pressione max.	t	5,5	5,5	7	7
Filettatura vite		M 14x1,5	M 14x1,5	G 1/2"	G 1/2"

Per grandi profondità di estrazione

A 2 bracci

Apertura max. «a»	mm	250	520
Codice		C 3323 3250	C 3323 3520
C 3323/3	Cad. €	503,00	630,00
Pressione max.	t	7,5	13
Vite filettatura x lungh.	mm	G 3/4"x280	G 3/4"x280
Lunghezza utile bracci	mm	300	500



Adatte per sostituire le viti in qualsiasi estrattore che abbia le filettature indicate in tabella

Filettatura vite	M14x1,5	G 1/2"	G 3/4"	G 1"	
Codice	C 3323 9501	C 3323 9502	C 3323 9503	C 3323 9504	
C 3323/95	Cad. €	33,70	78,50	111,00	175,00
Lunghezza totale	mm	130	210	280	310



ABC TOOLS Estrattori con staffa di bloccaggio

In acciaio, stampato a caldo - Esecuzione zinco-cromata

Con bracci adatti per interni ed esterni che vengono bloccati con apposita vite contro il pezzo in modo di garantire una sicura presa per l'estrazione

Apertura massima	mm	80	100	145
Codice		C 3325 1080	C 3325 1100	C 3325 1145
C 3325/1	Cad. €	140,00	184,00	220,00
Lunghezza utile bracci	mm	90	110	145
Pressione max.	t	5	6	8



Tipo per lunghe profondità di estrazione

Apertura massima	mm	110
Codice		C 3325 2110
C 3325/2	Cad. €	298,00
Lunghezza utile bracci	mm	170
Pressione max.	t	5



ABC TOOLS Estrattori per lavori pesanti

Costruzione robusta con profilo a doppia "T"

Con 3 bracci intercambiabili ad apertura parallela

Apertura massima	mm	380	520	650
Codice		C 3326 8380	C 3326 8520	C 3326 8650
C 3326/8	Cad. €	1.060,00	1.088,00	1.174,00
Lunghezza utile bracci	mm	200	200	200
Pressione max.	t	15	15	15
Vite filettatura x lunghezza		G 1" x 310	G 1" x 310	G 1" X 310



Viti con perno idraulico per estrattori universali C 3326/8

Filettatura vite	G	1/2"	1/2"	3/4"	1"
Codice		C 3326 9011	C 3326 9012	C 3326 9034	C 3326 9001
C 3326/9	Cad. €	482,00	268,00	287,00	448,00
Pressione max.	t	10	12	12	15
Lunghezza totale	mm	350	410	410	460

Estrattori per baderne

Assortimento di 4 estrattori

Adatti per una funzionale e corretta sostituzione delle baderne esauste

Studiato per semplificare le operazioni di smontaggio dagli anelli

Composto da:

4 estrattori con Ø 4 - 6 - 8 - 10 mm

Codice C 3333 4000	C 3333/4	Cad. €	167,00		1
--------------------	-----------------	--------	---------------	--	---



Martelli per meccanica

Testa in acciaio speciale forgiato, temperata e rinvenuta
Superficie battente e penna simmetrica lucide - DIN 1041

Tipo antinfortunistico, di sicurezza

PICARD

C 3429/0 - Manico anatomico in legno Hickory verniciato, con colletto e vite di sicurezza

La vite di sicurezza previene il distacco della testa e garantisce una giunzione sicura e duratura tra il manico e la testa, senza elementi sporgenti

C 3430/1 - Manico anatomico in fibra di vetro rivestito in gomma - Di alta sicurezza

Peso	g	200	300	400	500	600	800	1000	1500	2000
Codice	C 3429 ...	0200	0300	0400	0500	0600	0800	0990	0995	0999
C 3429/0	Cad. €	36,00	37,10	41,00	43,80	52,50	58,00	70,00	89,00	114,00
Codice	C 3430 ...	1200	1300	—	1500	—	1800	1990	1995	1999
C 3430/1	Cad. €	40,10	45,50	—	51,50	—	67,50	87,50	103,00	133,00

Manico anatomico ULTRATEC a 3 componenti: anima in fibra di vetro infrangibile, sottostruttura di forma ergonomica in polipropilene, rivestimento in elastomero per una presa ottimale e antiscivolo

Peso	g	200	300	500	800	1000	1500	2000
Codice	C 3430 ...	2200	2300	2500	2800	2990	2995	2999
C 3430/2	Cad. €	44,30	46,00	46,30	62,00	73,00	94,00	121,00

ABC TOOLS by MAXXCraft - Made in Germany

Esecuzione **ANTIRIMBALZO**, con innovativo sistema di giunzione tra la testa ed il manico (dotato di colletto di protezione con rivestimento in gomma), che **riduce notevolmente le vibrazioni** ed elimina il possibile distacco tra le due parti

Ideale per imprimere una forza di impatto maggiore e per lavori intensi con minor fatica

Con manico in legno Hickory, colletto rivestito in gomma e spina di sicurezza

Peso	g	300	500	800	1000
Codice	C 3431 0300	C 3431 0500	C 3431 0800	C 3431 1000	
C 3431	Cad. €	62,50	75,00	94,00	106,00

Con manico anatomico in resina termoplastica

Peso	g	200	300	500	800	1000
Codice	C 3431 2200	C 3431 2300	C 3431 2500	C 3431 2800	C 3431 2990	
C 3431/2	Cad. €	31,00	32,00	36,50	42,00	49,50
	pz.	12	12	12	6	6

Manici di ricambio per martelli C 3431/2, completi di cuneo - pz. 1

Per teste da	g	200	300	500	800	1000
Codice	C 3431 4200	C 3431 4300	C 3431 4500	C 3431 4800	C 3431 4990	
C 3431/4	Cad. €	10,90	11,20	17,90	19,50	21,00

PICARD

Con manico in tubo metallico rivestito in gomma - pz. 6

Peso	g	300	500
Codice	C 3431 3300	C 3431 3500	
C 3431/3	Cad. €	53,00	54,00

Con manico anatomico bicomponente con anima in fibra di vetro, per renderlo più robusto e resistente alla rottura e rivestimento esterno in gomma antiscivolo, per un ottimo comfort e una maggiore maneggevolezza - pz. 12

Peso	g	200	300	500	800	1000
Codice	C 3431 5200	C 3431 5300	C 3431 5500	C 3431 5800	C 3431 5990	
C 3431/5	Cad. €	40,90	42,20	51,50	65,00	78,50

Con manico anatomico in legno di frassino

Peso	g	50	100	200	300	400	500
Codice	C 3432 ...	0050	0100	0200	0300	0400	0500
C 3432/0	Cad. €	28,50	28,50	28,50	31,40	34,20	36,40
	pz.	12	12	12	12	12	12
Peso	g	600	800	1000	1500	2000	
Codice	C 3432 ...	0600	0800	0990	0995	0999	
C 3432/0	Cad. €	43,70	49,70	55,50	80,00	103,00	
	pz.	12	6	6	6	6	



ANTINFORTUNISTICO

Mod. SecuTec: con colletto e vite di sicurezza

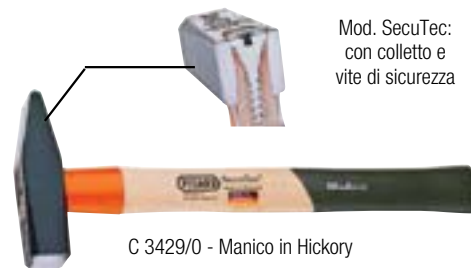

C 3429/0 - Manico in Hickory



C 3430/1 - Manico in fibra di vetro



Manico ULTRATEC a 3 componenti



ANTIRIMBALZO ed ANTINFORTUNISTICO



Manico bicomponente



Supporti portamartello → N 0 pag. 933

Testa in acciaio speciale forgiato, temperata e rinvenuta
Superficie battente e penna simmetrica lucide - DIN 1041

C 3432/1 - Con manico anatomico in legno di frassino

C 3432/2 - Con manico antiscivolo in materiale sintetico resistente alle sollecitazioni

Peso	g	100	200	300	400	500	600	800	1000	1500	2000
Codice	C 3432 ...	1100	1200	1300	1400	1500	1600	1800	1990	1995	1999
C 3432/1	Cad. €	8,70	9,40	10,90	12,50	13,50	15,80	19,30	21,90	26,70	32,30
Codice	C 3432 ...	—	—	2300	—	2500	—	2800	2990	—	—
C 3432/2	Cad. €	—	—	23,70	—	27,40	—	34,80	39,70	—	—
	pz.	20	12	12	6	12	6	6	6	6	6



C 3432/1

C 3432/2

Adatti per martelli DIN 1041

Anatomici, in legno di classe A (prima qualità) cerato

C 3432/6 - In confezione blister completi di cuneo - 20 pz.

C 3432/7 - Senza cuneo - Cerato - 20 pz.

Per teste da	g	200	300	400	500	600	800	1000	1500	2000
Codice	C 3432 ...	6200	6300	6400	6500	6600	6800	6990	6995	6999
C 3432/6	Cad. €	3,90	4,32	4,57	5,18	5,18	5,23	5,60	5,80	6,25
Codice	C 3432 ...	7200	7300	7400	7500	7600	7800	7990	7995	7999
C 3432/7	Cad. €	3,35	3,55	3,80	4,20	4,20	4,25	4,30	4,50	4,55
Lunghezza	mm	280	300	310	320	330	350	360	380	400



C 3432/6

C 3432/7

Cunei di sicurezza per manici di martelli

In acciaio, ad espansione automatica

La particolare forma delle alette provoca una torsione del cuneo nel manico di legno e aumenta sensibilmente la forza di tenuta rispetto alle prescrizioni delle norme DIN

Per martelli da	g	100÷200	300÷400	500÷800	1000÷1500	1500÷2000
Codice		C 3432 8101	C 3432 8102	C 3432 8103	C 3432 8104	C 3432 8105
C 3432/81	La conf. €	5,40	7,70	9,80	13,00	8,40
Larghezza	mm	13	18	22	28	31
	cf.	10	10	10	10	5

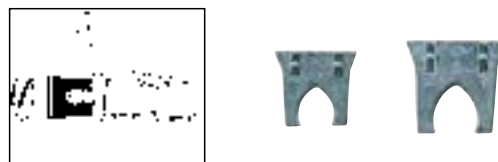
Cappucci di nylon per martelli - (DIN 1041)

Resistentissimi e di facile applicazione

Per martelli da	g	300	500	800
Codice		C 3432 9300	C 3432 9500	C 3432 9800
C 3432/9	Cad. €	13,80	21,40	25,20



Tipo «Francese»

In acciaio forgiato, testa temperata

Con testa rettangolare e penna asimmetrica - Manico in legno di frassino

Esecuzione verniciata - 6 pz.

Peso	g	500	600*	800	1000	1500	2000
Codice	C 3436 ...	1500	1600	1800	1990	1995	1999
C 3436/1	Cad. €	42,20	19,00	57,50	69,50	93,00	102,00

* **ABC TOOLS**



In acciaio forgiato, testa temperata

Con punta e penna diritta

C 3440/1 - Con manico di legno

C 3440/2 - Con manico in acciaio

Codice C 3440 1000	C 3440/1	Cad. €	8,35		10
Codice C 3440 2000	C 3440/2	Cad. €	18,70		10



C 3440/1

C 3440/2

PICARD Martelli per usi vari

Testa in acciaio forgiato, temperata - Con manico anatomico di legno

Per cesellatori, argentieri, ecc. - Con testa tonda Ø 25 mm e penna sferica - Peso 100 g

Codice C 3444 1000	C 3444/1	Cad. €	112,00		1
--------------------	-----------------	--------	---------------	---	---



Per tappezzeri

Con testa tonda Ø 10 mm, penna a granchio ed alette di rinforzo - Esecuzione lucida - Peso 200 g

Codice C 3445 0000	C 3445	Cad. €	106,00		12
--------------------	---------------	--------	---------------	---	----



Per orologiai - Con testa tonda Ø 11x70 mm - Esecuzione lucida

Peso 600 g -  6 pz.

Codice C 3448 0060	C 3448	Cad. €	62,00		6
--------------------	---------------	--------	--------------	---	---



Martelli per falegnami e carpentieri

Testa in acciaio forgiato, temperata

Tipo con testa tonda e punta a penna levachiodi ricurva per facilitare l'estrazione dei chiodi

Battente tondo con superficie liscia

Con manico anatomico in legno di frassino -  6 pz.

Testa Ø	mm	25	27
Codice		C 3451 0025	C 3451 0027
C 3451/0	Cad. €	45,60	48,30
Peso con manico	g	480	610



PICARD

Con manico anatomico in tubo metallico, rivestito in gomma

Testa Ø 25 mm - Peso con manico 700 g

Codice C 3451 3025	C 3451/3	Cad. €	68,00		6
--------------------	-----------------	--------	--------------	---	---



PICARD

Tipo con testa rettangolare e penna asimmetrica - Forma «Francese» - DIN 5109

Con manico anatomico in legno di frassino -  12 pz.

Testa	mm	25	28
Codice		C 3452 0025	C 3452 0028
C 3452	Cad. €	34,20	36,60
Peso con manico	g	400	550



ABC TOOLS Martelli per uso casalingo

Testa quadra in acciaio forgiato, temperata

Con penna a granchio ed alette di rinforzo - Manico di legno -  6 pz.

Peso con manico	g	300
Codice		C 3454 0300
C 3454/0	Cad. €	13,50



Martelli per calderai e lattonieri

Testa in acciaio forgiato, temperata - Manico anatomico in legno di frassino

Con battente tondo piano e penna sferica - Forma inglese/americana

ABC TOOLS

Peso	g	200	300	400	500	600	800	1000
Codice	C 3454	8200	8300	8400	8500	8600	8800	8990
C 3454/8	Cad. €	12,50	13,50	15,20	15,70	17,40	20,80	24,00



PICARD

Peso	g	225	340	450	500	700	900
Codice	C 3455	0225	0340	0450	0500	0700	0900
C 3455/0	Cad. €	37,60	37,70	42,50	44,70	53,00	63,00



Mazzuole

Tipo per impiego nella lavorazione del legno, in officine meccaniche e carrozzerie

Con testa in gomma dura nera - DIN 5128

Battenti piani - Manico in legno di frassino

C 3470/65 - Durezza 65 Shore

C 3470 - Durezza 90 Shore

Ø superficie battente	mm	40	54	64	74	90
Codice		—	C 3470 6554	C 3470 6564	C 3470 6574	—
C 3470/65	Cad. €	—	8,80	12,40	15,90	—
Codice		C 3470 0040	C 3470 0054	C 3470 0064	C 3470 0074	C 3470 0090
C 3470	Cad. €	6,55	8,80	12,40	15,90	22,20
Peso con manico ca.	g	130	290	460	680	1200

Con testa in gomma di qualità naturale

Non lascia tracce o impronte di colore sulle parti colpite

Battenti piani - Durezza 90 Shore

Ø superficie battente	mm	55	64	74	90
Codice		C 3471 0000	C 3471 0064	C 3471 0074	C 3471 0090
C 3471	Cad. €	12,00	14,30	20,10	26,70
Peso con manico ca.	g	350	450	700	1200

Tipo interamente in gomma antiurto con anima in acciaio indeformabile

Impugnatura con intagli antiscivolo per una presa sicura

Battenti piani Ø 46 mm

Peso ca. 750 g

Codice C 3470 5046	C 3470/5	Cad. €	36,40		1
---------------------------	-----------------	--------	-------	---	---

Tipo con testa in pelle di bufalo e manico in legno

Gli articoli C 3472/1 e C 3472/2 sono appesantiti mediante inserzioni in piombo

Ø superficie battente	mm	30	40	50	85
Codice		C 3472 0030	C 3472 0044	C 3472 0056	—
C 3472	Cad. €	88,50	106,00	—	—
Codice		C 3472 1030	—	C 3472 1050	C 3472 1085
C 3472/1	Cad. €	83,00	—	148,00	442,00
Codice		C 3472 2030	C 3472 2040	C 3472 2050	—
C 3472/2	Cad. €	95,50	119,00	154,00	—
Peso ca. C 3472	g	100	280	400	1400
Peso ca. C 3472/1	g	140	360	550	2350
Peso ca. C 3472/2	g	170	460	730	3200

Tipo interamente in legno

Ø superficie battente	mm	44	55	60	67	93
Codice		C 3474 0050	C 3474 0060	C 3474 0070	C 3474 0080	C 3474 0093
C 3474	Cad. €	8,95	10,30	0,00	14,50	34,80
Peso con manico ca.	g	250	350	450	600	1000

Tipo con teste rettangolari medio dure in poliuretano giallo leggermente sporgenti

Impugnatura ergonomica in gomma con estremità di forma speciale,

perfetta per inserire guarnizioni in gomma

Adatto per vetri e serramenti

Forza d'impatto molto elevata e massima azione antirimbalo

Ø superficie battente 40 mm - Peso 680 g

Codice C 3475 0040	C 3475	105,00		2
---------------------------	---------------	--------	---	---

Mazzuole antirimbalo

Interamente in poliuretano di alta qualità, resistente agli agenti chimici - Durezza 90±2 Shore A

Costruite in unico pezzo, non danneggiano le superfici e resistono a tagli abrasioni, ecc.

Particolarmente adatte per smontare cerchi arrugginiti di autoveicoli

La testa contiene delle piccole sfere in acciaio per l'assorbimento dei rimbalzi durante l'impiego

Robusta impugnatura con zona di presa antiscivolo

Diametro	mm	35	45	55	60
Codice		C 3479 4035	C 3479 4045	C 3479 4055	C 3479 4060
C 3479/4	Cad. €	33,00	42,00	47,00	55,00
Peso	g	450	700	1000	1400

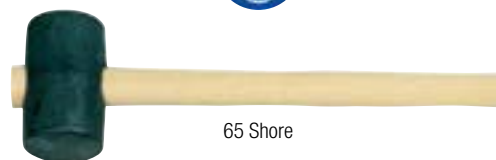

65 Shore



90 Shore



Mazzuole con teste intercambiabili

Adatte per aggiustatori, carrozzieri, meccanici, battilastra, piastrellisti, ecc.

ABC TOOLS - Mod. «FERROPLEX»

Con una testa in acciaio speciale ed una in nylon intercambiabile

Manico in tubo di acciaio - Impugnatura in gomma con effetto ammortizzante

Per impiego universale, per lavori di servizio e montaggio

Anello rosso sulla testa in nylon per una rapida identificazione della superficie battente -  6 pz.

Teste Ø	mm	30	35
Codice		C 3476 0030	C 3476 0035
C 3476	Cad. €	87,50	89,00
Lunghezza totale	mm	290	295
Peso	g	600	800



ABC TOOLS

C 3477/1 - Tipo con teste in resina sintetica e manico anatomico in legno di frassino

C 3479/1 - Tipo con teste in nylon e manico anatomico in legno di classe A (prima qualità)

Teste Ø	mm	22	27	35	40	50	60
Codice	C 3477	1022	1027	1035	1040	1050	1060
C 3477/1	Cad. €	11,60	14,40	22,40	26,90	48,00	68,50
Codice	C 3479	1022	1027	1035	1040	1050	1060
C 3479/1	Cad. €	13,20	16,90	26,60	34,40	57,50	77,00
Lunghezza totale	mm	250	265	290	320	340	380
Peso	g	140	215	400	550	860	1365



C 3477/1



C 3479/1

C 3477/2 - Teste di ricambio in resina sintetica -  10 pz.

C 3479/3 - Teste di ricambio in nylon -  10 pz.

Diametro	mm	22	27	35	40	50	60
Codice	C 3477	2022	2027	2035	2040	2050	2060
C 3477/2	Cad. €	0,81	1,60	3,05	3,35	6,80	9,20
Codice	C 3479	3022	3027	3035	3040	3050	3060
C 3479/3	Cad. €	2,60	3,45	6,95	8,80	15,40	21,90

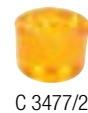

C 3477/2



C 3479/3

Mod. Orig «SIMPLEX» - Germany - Composto da:

2 teste intercambiabili in materiale di alta qualità - **1 corpo** con scanalature interne che consentono un bloccaggio sicuro e impediscono la rotazione sia del manico che delle teste - **1 manico anatomico** C 3487/1 in legno di classe A (prima qualità)

Sostituzione rapida delle teste e del manico: basta svitare la vite esagonale da 10 mm

Tipo con corpo in lega di alluminio

Con una testa di gomma morbida azzurra C 3488/1 ed una in nylon bianco C 3488/3

Adatte per ebanisti, piastrellisti, mobiliari, falegnami, non lasciano traccia o impronta di colore sulle parti colpite, sono utilissime per montaggio di infissi, mobili, ecc. e trovano altresì impiego in autofficine per lavori su testate o nelle carrozzerie

Superficie battente Ø 40 mm - Lunghezza totale 330 mm - Peso 0,4 kg

Codice C 3486 0040	C 3486	Cad. €	107,00	 2
---------------------------	---------------	--------	---------------	---



Nylon bianco

Gomma morbida azzurra

Tipo con corpo in ghisa temperata

Con due teste in gomma dura nera C 3488/2

Adatte per piastrellisti, carpentieri, raddrizzare lamiera, per ponteggi

Superficie battente	Ø mm	30	40	50	60
Codice		C 3486 2030	C 3486 2040	C 3486 2050	C 3486 2060
C 3486/2	Cad. €	45,50	55,00	81,90	107,00
Lunghezza totale	mm	300	330	350	405
Peso	kg	0,3	0,6	1,2	1,6



Gomma dura nera

Gomma dura nera

Con due teste in resina sintetica rossa C 3488/3

A media resistenza, adatte per autofficine, carrozzerie, lavorazioni su lamiera, per ponteggi

Superficie battente	Ø mm	30	40	50	60
Codice		C 3486 3030	C 3486 3040	C 3486 3050	C 3486 3060
C 3486/3	Cad. €	53,00	74,00	107,00	137,00
Lunghezza totale	mm	300	330	350	405
Peso	kg	0,3	0,6	1,1	1,5



Resina sintetica rossa

Resina sintetica rossa

Con due teste in nylon bianco C 3488/5

Per elevate prestazioni - Non lasciano traccia o impronta di colore sulle parti colpite

Adatte per autofficine, carrozzerie, lavorazioni su lamiera, per ponteggi, manutenzione varia

Superficie battente	Ø mm	30	40	50	60	100
Codice		C 3486 5030	C 3486 5040	C 3486 5050	C 3486 5060	C 3486 5100
C 3486/5	Cad. €	64,00	87,00	134,00	173,00	534,00
Lunghezza totale	mm	300	330	350	405	1000
Peso	kg	0,3	0,6	1,1	1,5	5,3



Nylon bianco

Nylon bianco

gr. 100 - Con teste in «SUPER PLASTIK»



Mazzuole con teste intercambiabili

Adatte per aggiustatori, carrozzieri, meccanici, battilastra, piastrellisti, ecc.

Tipo con corpo in ghisa temperata

Con due teste in lega leggera C 3488/9 - Per autofficine carrozzerie, allineamenti, stampi, fonderie

Superficie battente	Ø mm	30	40	50	60
Codice		C 3486 9030	C 3486 9040	C 3486 9050	C 3486 9060
C 3486/9	Cad. €	72,50	93,50	145,00	184,00
Lunghezza totale	mm	300	330	350	405
Peso	kg	0,4	0,7	1,4	1,9

Con una testa di gomma dura nera C 3488/2 ed una in resina sintetica rossa C 3488/3

Per autofficine, carrozzerie, lavorazioni su lamiere, per ponteggi, piastrellisti, carpentieri

Superficie battente	Ø mm	30	40	50	60
Codice		C 3486 2330	C 3486 2340	C 3486 2350	C 3486 2360
C 3486/23	Cad. €	53,00	69,50	97,00	125,00
Lunghezza totale	mm	300	330	350	405
Peso	kg	0,3	0,6	1,1	1,6

Con una testa di gomma dura nera C 3488/2 ed una in nylon bianco C 3488/5

La testa in nylon non lascia traccia o impronta di colore sulle parti colpite

Per autofficine, carrozzerie, lavorazioni su lamiere, per ponteggi, piastrellisti, carpentieri, manutenzione varia

Superficie battente Ø	mm	30	40	50	60	80
Codice	C 3486	2530	2540	2550	2560	2579
C 3486/25	Cad. €	58,50	76,00	111,00	142,00	240,00
Lunghezza totale	mm	300	330	350	405	325
Peso	kg	0,3	0,6	1,2	1,6	2,7

Con una testa di gomma dura nera con base di appoggio "Stand-up" C 3488/21 ed una in nylon bianco C 3488/5

La particolare forma della testa consente alla mazzuola di **stare saldamente in verticale sulla testa**, non è necessario piegarsi per raccoglierla e permette di lavorare in modo molto più ergonomico e adatto alla schiena

Per autofficine, carrozzerie, lavorazioni su lamiere, per ponteggi, piastrellisti, carpentieri, manutenzione varia

Superficie battente Ø 80 mm - Lunghezza totale 490 mm - Peso 3 kg

Codice C 3486 2581	C 3486/25	Cad. €	251,00		2
--------------------	------------------	--------	---------------	--	---



ACCESSORI PER MAZZUOLE CON TESTE INTERCAMBIABILI

Corpi in ghisa temperata con manico anatomico in legno di classe A (prima qualità) C 3487/1

Per teste	Ø mm	30	40	50	60	80
Codice		C 3487 0030	C 3487 0040	C 3487 0050	C 3487 0060	C 3487 0080
C 3487/0	Cad. €	34,50	41,70	57,00	67,50	119,00
Lunghezza totale	mm	300	330	350	405	490

Manici di legno di classe A (prima qualità) - Ø 100 mm: manico per mazze, in legno hickory

Per teste Ø	mm	30	40	50	60	80	80	100
Codice	C 3487	1030	1040	1050	1060	1079	1080	1100
C 3487/1	Cad. €	16,00	16,60	20,40	21,50	26,80	26,80	106,00
Lunghezza totale	mm	260	275	310	335	230	395	900

Teste di ricambio

C 3488/1 - In gomma morbida azzurra «TPE-soft» - Per ebanisti, piastrellisti, mobiliari, falegnami, ecc.

C 3488/2 - In gomma dura nera - Per usi universali

C 3488/21 - In gomma dura nera con base di appoggio - "Stand-up" - Per usi universali

C 3488/3 - In resina sintetica rossa - Per usi universali - Di media resistenza

C 3488/5 - In nylon bianco - Per elevate prestazioni - Ad altissima resistenza

C 3488/9 - In lega leggera, questa testa sostituisce le tradizionali mazzuole di rame e di piombo

Diametro	mm	30	40	50	60	80	100
Codice	C 3488	1030	1040	1050	1060	1080	—
C 3488/1	Cad. €	11,20	15,20	21,20	28,80	54,50	—
Codice	C 3488	2030	2040	2050	2060	2080	—
C 3488/2	Cad. €	8,50	11,20	14,60	21,00	36,90	—
Codice	C 3488	—	—	—	—	2180	—
C 3488/21	Cad. €	—	—	—	—	48,10	—
Codice	C 3488	3030	3040	3050	3060	—	—
C 3488/3	Cad. €	8,50	15,50	24,00	33,70	—	—
Codice	C 3488	5030	5040	5050	5060	5080	5100
C 3488/5	Cad. €	14,10	22,00	37,70	51,50	83,50	116,00
Codice	C 3488	9030	9040	9050	9060	9080	—
C 3488/9	Cad. €	18,40	25,40	43,10	57,50	99,50	—



Leggera

Leggera



Resina sintetica rossa

Gomma dura nera



Nylon bianco

Gomma dura nera



Nylon bianco

NEW

C 3486 2579

Gomma dura nera



Nylon bianco

NEW

Gomma dura nera "Stand-up"



Lunghezza 230 mm - Per teste Ø 80 mm



C 3488/1
Gomma morbida

C 3488/2
Gomma dura

C 3488/21
Gomma dura
Con base di appoggio "Stand-up"



C 3488/3
Resina sintetica
rossa



C 3488/5
Nylon



C 3488/5
SUPER PLASTIK
Ø 100 mm



C 3488/9
Lega leggera

Mazzuole e mazze antirimbalo

Adatte per aggiustatori, carrozzieri, meccanici, battilastra, piastrellisti, ecc.
Il corpo contiene delle piccole sfere di acciaio per l'assorbimento dei rimbalzi durante l'impiego

MAZZUOLE

Con teste intercambiabili in nylon

Mod. «SUPERCRAFT» - Germany

Con manico anatomico in tubo metallico, rivestito in gomma

Teste Ø	mm	25	30	35	40	45	50*	60*	70*
Codice	C 3479	5025	5030	5035	5040	5045	5050	5060	5070
C 3479/5	Cad. €	61,00	63,00	66,00	72,00	82,00	89,00	145,00	222,00
Lunghezza totale	mm	265	265	300	300	300	300	320	320
Peso	g	370	520	650	820	900	1080	1700	2500

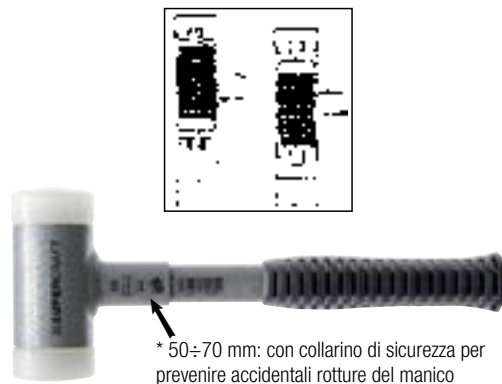

Esecuzione con manico fluo

Manico anatomico in tubo metallico giallo fluorescente, facilmente rintracciabile

Adatte per il settore aeronautico, aerospaziale, automotive, costruzione di impianti, lavori di assemblaggio e riparazione, posizionamento pezzi, ecc.

Terminale del manico rivestito in morbida gomma antiscivolo

Teste Ø	mm	30	40	50	60
Codice	C 3479 7030	C 3479 7040	C 3479 7050	C 3479 7060	
C 3479/7		72,00	88,00	110,00	175,00
Lunghezza totale	mm	265	300	300	320
Peso	g	520	820	1080	1700



Con manico in legno Hickory

Teste Ø	mm	25	30	35	40	45	50	60	70
Codice	C 3482	1025	1030	1035	1040	1045	1050	1060	1070
C 3482/1	Cad. €	47,00	49,00	52,00	57,00	68,00	72,00	122,00	162,00
Lunghezza totale	mm	300	330	330	350	350	360	360	370
Peso	g	280	400	550	700	850	1000	1650	2000



Teste di ricambio in nylon per mazzuole C 3479/5 - C 3479/7 - C 3482/1 - 10 pz.

Diametro	mm	25	30	35	40	45	50	60	70
Codice	C 3479	6025	6030	6035	6040	6045	6050	6060	6070
C 3479/6	Cad. €	6,55	7,65	8,80	10,90	12,60	13,90	22,80	33,90



Mod. «POLYFER» - Con manico anatomico in tubo metallico

Teste Ø	mm	50
Codice		C 3482 3050
C 3482/3	Cad. €	—
Lunghezza totale	mm	345
Peso	g	1200



Teste di ricambio in nylon per mazzuole C 3482/3 Ø 35 mm

Codice C 3482 4035	C 3482/4	Cad. €	1,90	1
--------------------	-----------------	--------	-------------	---



ABC TOOLS - Con manico anatomico in tubo metallico

Teste Ø	mm	35	40	50	60	70
Codice		C 3482 5035	C 3482 5040	C 3482 5050	C 3482 5060	C 3482 5070
C 3482/5	Cad. €	45,00	55,00	71,00	79,00	129,00
Lunghezza totale	mm	280	300	315	325	325



Teste di ricambio in nylon per mazzuole C 3482/5 - 10 pz.

Teste Ø	mm	35	40	50	60	70
Codice		C 3482 6035	C 3482 6040	C 3482 6050	C 3482 6060	C 3482 6070
C 3482/6	Cad. €	12,70	13,30	18,60	23,30	33,00
Diametro	mm	35	40	50	60	70



MAZZE - Mod. «SUPERCRAFT» - Germany

Con teste intercambiabili in nylon e manico in legno Hickory

La forza battente supera del 100% le normali mazze

C 3483/2 - Teste di ricambio in nylon per mazze C 3483/1 - 2 pz.

Teste Ø	mm	80	100
Codice		C 3483 1080	C 3483 1100
C 3483/1	Cad. €	310,00	498,00
Codice		C 3483 2080	C 3483 2100
C 3483/2	Cad. €	45,20	74,00
Lunghezza totale	mm	880	1000



Testa di ricambio Ø 100 mm

Mazzuole di rame

Tipo con manico in tubo di acciaio e fissaggio antinfortunistico della testa

Peso con manico	g	300	500	800	1000	1500	2000	5000
Codice	C 3490	0300	0500	0800	1000	1500	2000	5000
C 3490	Cad. €	24,90	35,80	49,50	57,50	85,00	103,00	240,00
Lunghezza totale	mm	260	285	295	310	330	330	720
	pz.	12	10	10	10	6	4	1



Tipo con manico anatomico in legno di frassino

C 3491 - Con spina per il bloccaggio di sicurezza della testa - 6 pz.

C 3491/1 - Senza spina - 6 pz.

Peso	g	200	300	400	500	600	800	1000	1500	2000
Codice	C 3491	0200	0300	0400	0500	0600	0800	1000	0995	0999
C 3491	Cad. €	19,10	28,60	38,00	47,80	58,00	77,00	96,00	149,00	200,00
Codice	C 3491	1200	1300	1400	1500	1600	1800	1990	1995	1999
C 3491/1	Cad. €	16,80	25,20	33,60	42,00	50,50	67,50	84,00	132,00	175,00
Lunghezza totale	mm	250	250	265	280	280	290	300	300	300



C 3491 - Con spina di sicurezza

Mazzuole di piombo

Con manico in tubo di acciaio

Peso con manico	kg	1	1,5	2	2,5	3	6
Codice	C 3492	0001	0015	0002	0025	0003	0006
C 3492	Cad. €	23,00	27,00	31,00	38,00	43,00	81,00
Lunghezza totale	mm	285	310	330	330	425	710
	pz.	6	6	6	6	1	1



Incudini

In acciaio, cementate e temperate

Peso circa	kg	10	20	30	40
Codice		C 3510 0010	C 3510 0020	C 3510 0030	C 3510 0040
C 3510	Cad. €	207,00	477,00	670,00	848,00
Superficie battente	mm	112x80	130x98	152x115	165x122
Altezza	mm	98	127	150	158
Peso circa	kg	50	60	80	100
Codice		C 3510 0050	C 3510 0060	C 3510 0080	C 3510 0100
C 3510	Cad. €	1.032,00	1.228,00	1.615,00	2.014,00
Superficie battente	mm	167x140	175x147	195x162	220x170
Altezza	mm	170	190	205	225



Tenaglie da forgia

In acciaio forgiato - Esecuzione verniciata

C 3512 - Con ganasce piatte, diritte

C 3513 - Con ganasce ondulate, con intaglio di presa

C 3514 - Con ganasce piatte, piegate

C 3515 - Con ganasce mezzotonde

Lunghezza totale	mm	400	500	600
Codice		C 3512 0400	C 3512 0500	C 3512 0600
C 3512	Cad. €	86,50	86,50	91,00
Codice		C 3513 0400	C 3513 0500	C 3513 0600
C 3513	Cad. €	86,50	90,00	92,50
Codice		C 3514 0400	C 3514 0500	C 3514 0600
C 3514	Cad. €	86,50	86,50	91,00
Codice		—	C 3515 0500	—
C 3515	Cad. €	—	86,50	—



C
2

PICARD Martelli per carrozzieri

In acciaio speciale

Manico anatomico in legno Hickory

Tipo con una testa tonda ed una quadra, piane

Testa tonda Ø	mm	32
Codice		C 3520 1032
C 3520/1	Cad. €	86,50
Lato testa quadra	mm	25
Distanza tra le teste	mm	105
Peso	g	300
	pz.	6



Tipo con una testa tonda zigrinata ed una quadra piana

Testa tonda Ø	mm	32	40
Codice		C 3520 2032	C 3520 2040
C 3520/2	Cad. €	111,00	119,00
Lato testa quadra	mm	25	35
Distanza tra le teste	mm	105	95
Peso	g	300	380
	pz.	6	6



Tipo con una testa tonda piana ed una a penna curva

Dimensioni: testa Ø 40 mm - 14x3 mm - distanza tra le teste 140 mm

Peso 330 g

Codice C 3522 5000	C 3522/5	Cad. €	111,00		6
---------------------------	-----------------	--------	---------------	--	---



Tipo con una testa tonda piana ed una a penna diritta

Dimensioni: testa Ø 40 mm - 14x3 mm - distanza tra le teste 140 mm

Peso 330 g

Codice C 3522 6000	C 3522/6	Cad. €	116,00		6
---------------------------	-----------------	--------	---------------	--	---



Tipo con una testa tonda piana ed una a punta conica diritta

Dimensioni: testa Ø 37 mm - distanza tra le teste 135 mm

Peso 310 g

Codice C 3522 8000	C 3522/8	Cad. €	104,00		6
---------------------------	-----------------	--------	---------------	--	---



Tipo con una testa tonda piana ed una a sfera diritta

Dimensioni: testa Ø 40 mm - testa a sfera Ø 18 mm - distanza tra le teste 155 mm

Peso 460 g

Codice C 3522 9000	C 3522/9	Cad. €	101,00		6
---------------------------	-----------------	--------	---------------	--	---



Tipo con una testa tonda bombata ed una a penna arrotondata

Dimensioni: testa Ø 33 mm - 36x10 mm - distanza tra le teste 160 mm

Peso 500 g

Codice C 3524 2000	C 3524/2	Cad. €	95,50		6
---------------------------	-----------------	--------	--------------	--	---



Tipo con una testa tonda piana ed una a penna diritta

Dimensioni: testa Ø 30 mm - 25x5 mm - distanza tra le teste 115 mm

Peso 300 g

Codice C 3524 3000	C 3524/3	Cad. €	84,50		6
---------------------------	-----------------	--------	--------------	--	---



Tipo con una testa tonda piana ed una a penna diritta lunga

Dimensioni: testa Ø 31 mm - 32 x 4 mm - distanza tra le teste 170 mm

Peso 620 g

Codice C 3524 4000	C 3524/4	Cad. €	103,00		6
---------------------------	-----------------	--------	---------------	--	---



Martelli per carrozzieri

In acciaio speciale

PICARD - Manico anatomico in legno Hickory

Tipo con testa rettangolare piana zigrinata

Dimensioni: altezza testa 65 mm - superficie battente 47x29 mm
Peso 300 g

Codice **C 3524 7000** **C 3524/7** Cad. € **126,00**  6



Tipo con testa rettangolare piana

Dimensioni: altezza testa 65 mm - superficie battente 47x29 mm
Peso 300 g

Codice **C 3524 8000** **C 3524/8** Cad. € **125,00**  6



Tipo con testa rettangolare bombata

Dimensioni: altezza testa 65 mm - superficie battente 47x29 mm
Peso 300 g

Codice **C 3524 9000** **C 3524/9** Cad. € **125,00**  6



ABC TOOLS - Manico anatomico in legno di frassino

Tipo con una testa tonda bombata ed una a penna curva

Dimensioni: testa Ø 40 mm - distanza tra le teste 160 mm
Peso 350 g

Codice **C 3525 1000** **C 3525/1** Cad. € **45,00**  6



Tipo con una testa tonda bombata ed una a penna larga dritta

Dimensioni: testa Ø 32 mm - distanza tra le teste 165 mm
Peso 480 g

Codice **C 3525 2000** **C 3525/2** Cad. € **46,50**  6



Tipo con due teste tonde, piane e bombate

Dimensioni: 1 testa Ø 40 mm, 1 testa Ø 32 mm - distanza tra le teste 150 mm
Peso 460 g

Codice **C 3525 3000** **C 3525/3** Cad. € **41,90**  6



Tipo con una testa tonda ed una quadra, piane

Testa tonda Ø	mm	32	40
Codice		C 3525 4032	C 3525 4040
C 3525/4	Cad. €	30,10	32,50
Lato testa quadra	mm	25	35
Distanza tra le teste	mm	100	105
Peso	g	300	350
	pz.	6	6



Tipo con una testa tonda zigrinata ed una quadra piana

Testa tonda Ø	mm	32	40
Codice		C 3525 5032	C 3525 5040
C 3525/5	Cad. €	38,40	81,00
Lato testa quadra	mm	25	35
Distanza tra le teste	mm	100	105
Peso	g	300	350
	pz.	6	6



Assortimento di utensili per carrozzieri

Composto da **7 utensili**:

- 1 martello con due teste tonde, piane e bombate, Ø 40 e Ø 32 mm - C 3525/3
- 1 scalpello piatto per meccanica, larghezza di taglio 21 mm (tipo C 3602/4)
- 1 tasso a due teste tonde, piane e convesse Ø 60 mm - C 3528/1
- 1 tasso universale a rotaia, altezza 57 mm - C 3528/2
- 1 tasso a tacco altezza 35 mm - C 3528/3
- 1 tasso curvo allungato altezza 25 mm - C 3528/4
- 1 tasso a doppia penna

In cassetta di lamiera dimensioni LxPxh 310x170x65 mm
Peso 6,5 kg

Codice **C 3525 9000** **C 3525/9** Cad. € **377,00**  1



Tassi per carrozzieri

PICARD

Tipo a cuneo

Dimensioni: lunghezza 112 mm - larghezza 64 mm - Peso 0,9 kg

Codice C 3526 1000	C 3526/1	Cad. €	95,00		1
--------------------	-----------------	--------	--------------	---	---

Tipo curvo allungato

Lungh. x largh. x h	mm	120x56x21	115x53x30
Codice		C 3526 2001	C 3526 2002
C 3526/2	Cad. €	95,50	104,00
Peso	kg	0,8	1,1

Tipo curvo con faccia zigrinata

Dimensioni: lunghezza max. 125 mm, min. 90 mm - larghezza 55 mm - altezza 25 mm - Peso 1,4 kg

Codice C 3526 4000	C 3526/4	Cad. €	123,00		1
--------------------	-----------------	--------	---------------	---	---

Tipo universale a rotaia

Dimensioni: larghezza 55 mm - altezza 63 mm - profondità 75 mm - Peso 1,2 kg

Codice C 3526 6000	C 3526/6	Cad. €	151,00		1
--------------------	-----------------	--------	---------------	---	---

Tipo a virgola

Dimensioni: lunghezza 130 mm - larghezza 55 mm - Peso 0,9 kg

Codice C 3526 7000	C 3526/7	Cad. €	144,00		1
--------------------	-----------------	--------	---------------	---	---

Tipo a suola

Dimensioni: lunghezza 105 mm - larghezza 66 mm - Peso 0,9 kg

Codice C 3526 9000	C 3526/9	Cad. €	105,00		1
--------------------	-----------------	--------	---------------	---	---

Tipo a due teste tonde - Forma «DIABOLO» - Con una superficie piana ed una bombata

Dimensioni: teste Ø 54 mm - altezza 64 mm - Peso 0,7 kg

Codice C 3527 4000	C 3527/4	Cad. €	91,50		1
--------------------	-----------------	--------	--------------	---	---



ABC TOOLS

Tipo a due teste tonde, piane e convesse

Dimensioni: teste Ø 60 mm - altezza 57 mm - Peso 0,6 kg

Codice C 3528 1000	C 3528/1	Cad. €	49,00		1
--------------------	-----------------	--------	--------------	---	---

Tipo universale, a rotaia

Dimensioni: 60x46 e 75x50 mm - altezza 57 mm - Peso 1 kg

Codice C 3528 2000	C 3528/2	Cad. €	72,00		1
--------------------	-----------------	--------	--------------	---	---

Tipo a tacco

Dimensioni: 80x60 mm - altezza 35 mm - Peso 1 kg

Codice C 3528 3000	C 3528/3	Cad. €	57,00		1
--------------------	-----------------	--------	--------------	---	---

Tipo curvo allungato

Dimensioni: 115x57 mm - altezza 25 mm - Peso 1 kg

Codice C 3528 4000	C 3528/4	Cad. €	57,50		1
--------------------	-----------------	--------	--------------	---	---



PICARD

Con impugnatura, verniciati, superfici di lavoro lucidate

Tipo con due teste rettangolari, grandi

Dimensioni: superfici battenti 85x55 mm e 43x33 mm - lunghezza 125 mm - Peso 1,1 kg

Codice C 3528 5000	C 3528/5	Cad. €	159,00		1
--------------------	-----------------	--------	---------------	---	---

Tipo con due teste rettangolari, piccole

Dimensioni: superfici battenti 50x50 mm e 38x33 mm - lunghezza 125 mm - Peso 0,9 kg

Codice C 3528 6000	C 3528/6	Cad. €	109,00		1
--------------------	-----------------	--------	---------------	---	---

Tipo con una testa tonda ed una testa a penna

Dimensioni: superfici battenti Ø 58 mm e 48x10 mm - lunghezza 130 mm - Peso 0,9 kg

Codice C 3528 7000	C 3528/7	Cad. €	96,50		1
--------------------	-----------------	--------	--------------	---	---



PICARD Ferri per carrozzieri

In acciaio speciale

Tipo a spatola piegata

Dimensioni: lunghezza totale 270 mm - lunghezza di impiego 140 mm
larghezza minima 18 mm - larghezza massima 30 mm

Peso 0,5 kg

Codice C 3529 1000	C 3529/1	Cad. €	84,50		1
--------------------	----------	--------	-------	---	---



Tipo a spatola lunga, curva

Dimensioni: lunghezza totale 390 mm - lunghezza di impiego 200 mm
larghezza minima 25 mm - larghezza massima 58 mm

Peso 0,9 kg

Codice C 3529 3000	C 3529/3	Cad. €	134,00		1
--------------------	----------	--------	--------	---	---



Tipo a cucchiaio

Dimensioni: lunghezza totale 300 mm - lunghezza di impiego 160 mm - larghezza 50 mm

Peso 0,8 kg

Codice C 3529 5000	C 3529/5	Cad. €	108,00		1
--------------------	----------	--------	--------	---	---



Tipo a gomito

Dimensioni: lunghezza totale 440 mm - larghezza minima 40 mm - larghezza massima 58 mm
superficie di impiego minima 150 mm, massima 180 mm

Peso 1,9 kg

Codice C 3529 6100	C 3529/61	Cad. €	178,00		1
--------------------	-----------	--------	--------	---	---



Tipo a gomito piegato

Dimensioni: lunghezza totale 500 mm - larghezza minima 40 mm - larghezza massima 58 mm
superficie di impiego minima 140 mm, massima 200 mm

Peso 2,2 kg

Codice C 3529 6200	C 3529/62	Cad. €	217,00		1
--------------------	-----------	--------	--------	---	---



Tipo a scalpello

Dimensioni: superficie battente 64x26 mm - lunghezza 135 mm - larghezza 48 mm

Peso 0,8 kg

Codice C 3529 6300	C 3529/63	Cad. €	86,50		1
--------------------	-----------	--------	-------	---	---



Tipo a scure

Dimensioni: superficie battente 45x77 mm - lunghezza 192 mm - larghezza 77 mm

Peso 1,6 kg

Codice C 3529 6400	C 3529/64	Cad. €	166,00		1
--------------------	-----------	--------	--------	---	---



Tipo a leva per ridurre, con zigrinatura - Con manico in resina sintetica

Dimensioni: lunghezza totale 315 mm - lunghezza di impiego 130 mm - larghezza 40 mm

Peso 0,6 kg

Codice C 3529 6600	C 3529/66	Cad. €	173,00		1
--------------------	-----------	--------	--------	---	---



PICARD Assortimento di utensili per carrozzieri

Composto da 7 utensili:

1 mazzuola con teste intercambiabili in resina sintetica Ø 32 mm - (tipo C 3477/1)

1 martello con una testa tonda ed una quadra, piane - C 3520/1 gr. 32

1 martello con una testa tonda ed una quadra bombata - Mod. 252/21 1/2

1 martello con una testa tonda bombata ed una a penna arrotondata - C 3524/2

1 tasso curvo allungato C 3526/2 gr. 1

1 tasso con una testa tonda ed una testa a penna - C 3528/7

1 tasso tipo a fungo dimensioni 74x61x49 mm - Mod. 252/38

In cassetta di lamiera

Dimensioni LxPxh 355x180x50 mm

Peso 7 kg

Codice C 3543 6000	C 3543/6	Cad. €	711,00		1
--------------------	----------	--------	--------	---	---



ABC TOOLS Impugnatura salvamano per scalpelli

In resina termoplastica morbida, a fungo

Si applica per protezione e sicurezza ad ogni tipo di scalpello e serve, durante l'impiego per evitare i danni cagionati alla mano dai colpi accidentali del martello

Adatta per scalpelli con gambo a sezione di qualsiasi forma

Gambo leggermente conico, lunghezza 90 mm, zigrinato per la facile e comoda presa con la mano

Alloggiamento per scalpelli con sezione:

- ottagonale / esagonale - min. 12 mm, max. 17 mm

- nervata / rettangolare - min. 11x17 mm, max. 13x26 mm

Codice C 3601 2000	C 3601/2	Cad. €	11,20		1
--------------------	----------	--------	-------	---	---





Scalpelli per meccanica

Tipo a tagliente diritto

ABC TOOLS

In acciaio al cromo-vanadio - Esecuzione verniciata

A sezione nervata 

Lunghezza totale	mm	125	150	200	250	300
Codice	C 3602 ...	0125	0150	0200	0250	0300
C 3602/0	Cad. €	8,60	12,50	21,00	31,00	43,00
Larghezza del taglio	mm	18	22	26	30	34
	pz.	10	10	10	10	10



HAZET - DIN 6453 A

In acciaio al cromo-vanadio - Esecuzione verniciata opaca

Interamente temperati - Senza necessità di trattamento termico dopo la riaffilatura

A sezione rettangolare smussata 

Lunghezza totale	mm	125	150	175	200	250
Codice	C 3602 ...	2002	2003	2005	2006	2007
C 3602/2	Cad. €	22,60	26,90	36,10	43,60	62,00
Larghezza del taglio	mm	15	18	21	24	25
Sezione	mm	14x9	17x11	20x12	23x13	23x13
	pz.	10	10	10	10	10



ABC TOOLS - DIN 6453

In acciaio autotemperante al cromo-vanadio - Esecuzione verniciata

Testa indurita, indeformabile

A sezione rettangolare smussata 

Lunghezza totale	mm	100	120	150	175	200	250
Codice	C 3602 ...	4100	4120	4150	4175	4200	4250
C 3602/4	Cad. €	8,70	11,00	10,30	12,50	14,40	17,60
Larghezza del taglio	mm	15	12	18	21	24	23
Sezione	mm	14x9	10x9	17x11	20x12	23x13	23x13
	pz.	10	10	10	10	10	10



Tipo ad unghia

HAZET

In acciaio al cromo-vanadio - Esecuzione verniciata opaca

Impugnatura a sezione ottagonale  10 mm

Larghezza del taglio 4 mm -  pz. 10

Lunghezza totale	mm	125
Codice		C 3603 2125
C 3603/2	Cad. €	19,40



ABC TOOLS - DIN 6451

In acciaio autotemperante al cromo-vanadio - Esecuzione verniciata

Testa indurita, indeformabile

A sezione rettangolare smussata 

Lunghezza totale	mm	125	150	200	250
Codice		C 3603 4125	C 3603 4150	C 3603 4200	C 3603 4250
C 3603/4	Cad. €	10,90	12,50	15,30	19,60
Larghezza del taglio	mm	5	6	8	9
Sezione	mm	17x11	17x11	20x12	23x13
	pz.	10	10	10	10



Scalpelli per martelli scalpellatori elettrici → B 8 pag. 260



Tipo a tagliente diritto

Testa indurita, indeformabile - DIN 7254

A sezione rettangolare smussata

Lunghezza totale	mm	200	250	250	250	300	350	400	500	600
Codice	C 3604 ...	0200	0250	0251	0252	0300	0350	0400	0500	0600
C 3604	Cad. €	13,10	15,90	25,40	27,60	19,60	22,90	26,30	31,30	40,20
Larghezza del taglio	mm	26	26	50	70	29	29	29	32	32
Sezione	mm	20x12	20x12	23x13	26x13	23x13	23x13	23x13	26x13	26x13
	pz.	10	10	5	5	5	5	5	5	5



gr. 250: larghezza taglio 26 mm



gr. 252: larghezza taglio 70 mm

A sezione ottagonale

Lunghezza totale	mm	200	250	300	350	400	500
Codice	C 3605 ...	0200	0250	0300	0350	0400	0500
C 3605	Cad. €	11,20	13,60	16,30	18,70	18,90	19,00
Larghezza del taglio	mm	23	23	26	26	30	30
Sezione	mm	16	16	18	18	20	20
	pz.	10	10	5	5	5	5

Tipo con tagliente diritto riaffilabile

A sezione tonda, ideale per evitare scheggiature e favorire la percussione

Con nervatura per una resistenza ed una durata maggiore - 6 pz.

Lunghezza totale	mm	250	300	350	400
Codice		C 3607 3250	C 3607 3300	C 3607 3350	C 3607 3400
C 3607/3	Cad. €	11,60	13,20	14,80	17,90
Larghezza del taglio	mm	23	23	23	23
Sezione	mm	14	16	16	16



RIAFFILABILE

A sezione rettangolare smussata 25x12 mm

Con punta affilata e temprata ad induzione, adatta per spaccare mattoni e pietre

Larghezza taglio 70 mm - Lunghezza totale 220 mm - 6 pz.

Codice C 3607 7070	C 3607/7	Cad. €	15,40	1
--------------------	-----------------	--------	--------------	---



RIAFFILABILE

Tipo a punta - A sezione ottagonale

Testa indurita, indeformabile - DIN 7256

Lunghezza totale	mm	200	250	300	350	400
Codice		C 3608 0200	C 3608 0250	C 3608 0300	C 3608 0350	C 3608 0400
C 3608	Cad. €	12,40	12,90	15,30	16,80	18,80
Dimensioni sezione	mm	16	16	18	18	20
	pz.	10	10	5	5	5

Tipo a punta riaffilabile - A sezione tonda, ideale per evitare scheggiature e favorire la percussione

Con nervatura per una resistenza ed una durata maggiore - 6 pz.

Lunghezza totale	mm	250	300	350	400
Codice		C 3609 3250	C 3609 3300	C 3609 3350	C 3609 3400
C 3609/3	Cad. €	11,60	12,40	14,80	11,90
Sezione	mm	14	16	16	16



RIAFFILABILE

In acciaio autotemperante al cromo-vanadio - Esecuzione verniciata

A tagliente diritto - Testa indurita, indeformabile - 10 pz.

Lunghezza totale	mm	200	200	250	250	300
Codice		C 3610 1001	C 3610 1002	C 3610 1003	C 3610 1004	C 3610 1005
C 3610/1	Cad. €	6,75	7,45	9,10	10,10	11,10
Larghezza del taglio	mm	8	10	12	14	14
Sezione		●	●	●	●	●



In acciaio autotemperante al cromo-vanadio - Esecuzione verniciata

Testa indurita, indeformabile

Adatto per scanalature o intagli lunghi su muri e lamiere - Dimensioni 240x26x7h mm

C 3611 - Esecuzione diritta

C 3611/1 - Esecuzione inclinata

Codice C 3611 0000	C 3611	Cad. €	16,20	1
Codice C 3611 1000	C 3611/1	Cad. €	33,20	1



C 3611



C 3611/1

Bulini

Tipo automatico con molla

ABC TOOLS

Con corpo in ottone e punta in acciaio speciale - Esecuzione lucida - Sezione tonda ●
 Profondità di bulinatura regolabile ruotando il pomolo zigrinato, che agisce sulla molla interna
 Evitano l'intervento del martello - Forza max. raggiungibile **110 N** - Lunghezza totale 130 mm

Codice **C 3614 0000** **C 3614** Cad. € **24,50**  1

Con corpo brunito in acciaio al cromo-vanadio e punta in acciaio speciale

Profondità di bulinatura regolabile tramite rotazione della parte zigrinata

Impiego con una sola mano senza l'ausilio del martello

Le gr. 380 e 850 sono dotate di cappuccio in materiale plastico per un comodo utilizzo

Forza max. raggiungibile	N	200	380	850
Codice		C 3614 2200	C 3614 2380	C 3614 2000
C 3614/2	Cad. €	20,90	26,50	39,30
Lunghezza totale	mm	125	145	150



gr. 200



gr. 380



gr. 850

Tipo semplice

In acciaio al cromo-vanadio - Esecuzione verniciata opaca - DIN 7250

Sezione ottagonale ● -  10 pz.

C 3615/2 - HAZET

C 3615/25 - ABC TOOLS

Diametro corpo	mm	10	12
Codice		C 3615 2010	C 3615 2012
C 3615/2	Cad. €	15,20	18,70
Codice		C 3615 2510	C 3615 2512
C 3615/25	Cad. €	4,50	5,00



C 3615/2



C 3615/25

ABC TOOLS

Con punta in metallo duro -  10 pz.

Diametro corpo	mm	10	14
Codice		C 3615 2610	C 3615 2614
C 3615/26	Cad. €	20,90	32,50
Lunghezza totale	mm	120	130



Tipo con paramano in materiale bicomponente

ABC TOOLS

In acciaio al cromo-vanadio - Esecuzione verniciata opaca - DIN 7250

Sezione ottagonale ● - **Diametro del corpo 10 mm** -  5 pz.

Diametro corpo	mm	10	10
Codice		C 3615 2712	C 3615 2715
C 3615/27	Cad. €	7,00	9,20
Lunghezza totale	mm	120	150



ABC TOOLS Punzoni

In acciaio al cromo-vanadio - Esecuzione verniciata - DIN 6458

Sezione ottagonale ● - Lunghezza totale 120 mm -  10 pz.

Diametro punta	mm	1	2	3	4
Codice		C 3616 2001	C 3616 2002	C 3616 2003	C 3616 2004
C 3616/2	Cad. €	4,40	4,40	4,40	4,40
Diametro corpo	mm	10	10	10	10
Diametro punta	mm	5	6	8	10
Codice		C 3616 2005	C 3616 2006	C 3616 2008	C 3616 2010
C 3616/2	Cad. €	4,40	4,40	4,95	4,95
Diametro corpo	mm	10	10	12	12



Assortimenti di 6 utensili

Composto da:

5 punzoni C 3616/2 Ø 1 - 2 - 3 - 4 - 5 mm

1 bulino C 3615/25 Ø 10 mm

Fornito in cassetta di plastica

Codice **C 3616 6000** **C 3616/6** Cad. € **32,90**  1

Composto da:

5 punzoni C 3616/2 Ø 2 - 3 - 4 - 5 - 6 mm

1 bulino C 3615/25 Ø 10 mm

Fornito su supporto di plastica

Codice **C 3616 7000** **C 3616/7** Cad. € **29,60**  1



Assortimenti di scalpelli, punzoni, bulini

ABC TOOLS

Con 6 utensili

Composti da:

2 scalpelli piatti da 125x12 e 150x12 mm



1 scalpello ad unghia da 125x4 mm

2 punzoni Ø 3 e 4 mm

1 bulino Ø 10 mm

C 3620/2 - In cassetta

C 3621/6 - Su supporto da banco

Codice C 3620 2000	C 3620/2	Cad. €	56,00		1
Codice C 3621 6000	C 3621/6	Cad. €	41,10		1

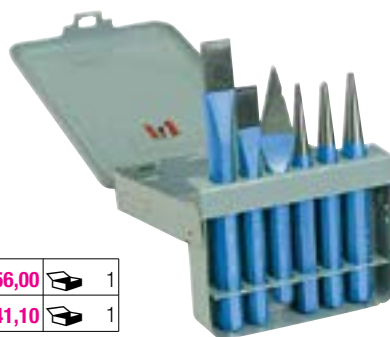

C 3620/2



C 3621/6

HAZET

- Su supporto di resina -  1 pz.

Grandezza	1	2
Codice	C 3622 1001	C 3622 1002
C 3622/1	Cad. € 89,00	112,00
Composti da:		
1 scalpello a tagliente diritto	Mod. 731-2 da 125x11 mm	C 3602/2 da 150 mm
1 scalpello a tagliente diritto	Mod. 731-5 da 150x15 mm	C 3602/2 da 200 mm
1 scalpello ad unghia	C 3603/2 da 125 mm	Mod. 740-3 da 150x6 mm
1 bulino	C 3615/2 Ø 10 mm	C 3615/2 Ø 12 mm
1 punzone	Mod. 745-3 da 120x3 mm	Mod. 745-2 da 120x2 mm
1 punzone	Mod. 745a-4 da 20x4 mm	Mod. 745a-4 da 120x4 mm



Cacciaspine

Serie con cacciaspine di precisione, per meccanica fine

Composta da:

9 cacciaspine Ø 0,9 - 1,4 - 1,8 - 2,4 - 2,8 - 3,4 - 3,9 - 4,9 - 5,9 mm

In acciaio speciale - Impugnatura zigrinata, nichelata - Sezione tonda ●

Fornito in cassetta di lamiera

Codice C 3623 1000	C 3623/1	Cad. €	74,00		1
--------------------	-----------------	--------	--------------	---	---



ABC TOOLS

In acciaio al cromo-vanadio - DIN 6450

A sezione ottagonale ● - Esecuzione zincata

Lunghezza totale 150 mm -  10 pezzi

Diametro punta	mm	2	3	4	5	6	7	8	9	10
Codice	C 3623	2002	2003	2004	2005	2006	2007	2008	2009	2010
C 3623/2	Cad. €	4,85	4,85	4,85	4,85	4,85	5,65	5,65	5,65	5,65
Dimensioni sezione	mm	10	10	10	10	10	12	12	12	12

Assortimento di 6 cacciaspine C 3623/2

Composto da:

Ø 3 - 4 - 5 - 6 - 8 - 10 mm

In cassetta di metallo

Codice C 3623 2700	C 3623/27	Cad. €	44,00		1
--------------------	------------------	--------	--------------	---	---

Assortimento di 6 cacciaspine C 3623/2

Composto da:

Ø 3 - 4 - 5 - 6 - 8 - 10 mm

Su supporto da banco in plastica

Codice C 3623 2900	C 3623/29	Cad. €	35,30		1
--------------------	------------------	--------	--------------	---	---



In acciaio al cromo-vanadio - DIN 6450

Sezione ottagonale ● - Esecuzione verniciata - Lunghezza totale 150 mm

C 3623/3 - Senza impugnatura -  10 pezzi

C 3623/4 - Con impugnatura salvamano in materiale bicomponente -  5 pezzi

Diametro punta	mm	2	3	4	5	6	7	8	9	10	12
Codice	C 3623	3002	3003	3004	3005	3006	3007	3008	3009	3010	3012
C 3623/3	Cad. €	6,55	6,35	6,35	6,35	6,35	6,85	6,85	6,85	6,85	7,45
Codice	C 3623	4002	4003	4004	4005	4006	—	4008	—	—	—
C 3623/4	Cad. €	9,10	9,10	9,20	9,20	9,20	—	9,20	—	—	—
Sezione	mm	10	10	10	10	10	10	10	12	12	14



C 3623/3



C 3623/4

C
4

Cacciaspine

Assortimenti di cacciaspine

Tipo con 5 cacciaspine C 3623/4

Ø 2 - 3 - 4 - 5 - 6 mm

Con impugnatura salvamano in materiale bicomponente

In cassetta di resina sintetica

Codice C 3623 5000	C 3623/5	Cad. €	70,00		1
--------------------	-----------------	--------	--------------	---	---

Tipo con 6 cacciaspine C 3623/3

Ø mm 2 - 3 - 4 - 5 - 6 - 8 mm

C 3623/7 - In cassetta di metallo

C 3623/9 - Su supporto da banco in plastica

Codice C 3623 7000	C 3623/7	Cad. €	64,50		1
--------------------	-----------------	--------	--------------	---	---

Codice C 3623 9000	C 3623/9	Cad. €	45,30		1
--------------------	-----------------	--------	--------------	---	---

Tipo con 6 cacciaspine con durezza superiore ca. 59 HRc

Ø 3 - 4 - 5 - 6 - 8 - 10 mm

Testa temperata resistente all'impatto, con bordi arrotondati

Diametri facilmente individuabili tramite la differente **colorazione**



In cassetta di plastica

Codice C 3623 6000	C 3623/6	Cad. €	90,00		1
--------------------	-----------------	--------	--------------	---	---

Con bordi arrotondati



HAZET - In acciaio al cromo-vanadio - Temperati ad aria - DIN 6450 - Forma C

A sezione ottagonale  - Esecuzione verniciata opaca -  10 pezzi

C 3624/1 - Tipo corto - Sezione 8 mm

C 3624/3 - Tipo medio - Sezione 10 mm - Lunghezza totale 150 mm

C 3624/6 - Tipo lungo - Sezione 12 mm

Diametro punta	mm	2	3	4	5	6	8	10
Codice	C 3624	1002	1003	---	---	---	---	---
C 3624/1	Cad. €	23,10	23,10	---	---	---	---	---
Codice	C 3624	3002	3003	3004	3005	3006	3008*	---
C 3624/3	Cad. €	24,60	24,60	24,60	24,60	24,60	26,70	---
Codice	C 3624	---	---	---	---	6006	6008	6010
C 3624/6	Cad. €	---	---	---	---	27,80	30,60	32,10
Lunghezza totale mm	C 3624/1	115	125	---	---	---	---	---
Lunghezza totale mm	C 3624/6	---	---	---	---	180	150	200

* Sezione 12 mm

Serie di 6 cacciaspine - Su supporto di plastica

C 3623/8 - Con cacciaspine **C 3624/3** Ø 2 - 3 - 4 - 5 - 6 - 8 mm

C 3623/9 - Con cacciaspine **C 3624/1** Ø 2 - 3 mm - **C 3624/3** Ø 4 - 5 mm - **C 3624/6** Ø 6 - 8 mm

Codice C 3624 8000	C 3624/8	Cad. €	89,00		1
--------------------	-----------------	--------	--------------	---	---

Codice C 3624 9000	C 3624/9	Cad. €	89,00		1
--------------------	-----------------	--------	--------------	---	---



C 3624/3



C 3624/8



C 3624/9

ABC TOOLS - In acciaio speciale - Esecuzione brunita di alta precisione

Impugnatura ergonomica in morbido materiale plastico per **ridurre notevolmente le vibrazioni** ed ammortizzare i colpi

Serie di **5 cacciaspine** C 3626 Ø 3 - 4 - 5 - 6 - 8 mm

Su supporto in lamiera utilizzabile su banco o da parete

Codice C 3625 0000	C 3625	Cad. €	72,00		1
--------------------	---------------	--------	--------------	---	---

Cacciaspine di ricambio con impugnatura ergonomica in morbido materiale plastico -  10 pz.

Diametro punta	mm	2	3	4	5	6	8	10
Codice	C 3626	0002	0003	0004	0005	0006	0008	0010
C 3626	Cad. €	6,75	6,75	7,95	7,75	7,95	10,70	12,20
Lunghezza totale	mm	130	145	180	185	205	225	225



Estrattore di perni filettati

Utensile adatto per estrarre e tirare perni filettati

Con **6 perni filettati** M3 - M4 - M5 - M6 - M8 - M10

Utilizzo:

- scegliere l'adattatore con la filettatura corrispondente a quella del perno
- avvitare sull'asta dell'estrattore con la massa battente
- spingere verso l'alto la massa del martello scorrevole per estrarre il perno

Codice C 3628 7000	C 3628/7	Cad. €	130,00		10
--------------------	-----------------	--------	---------------	---	----

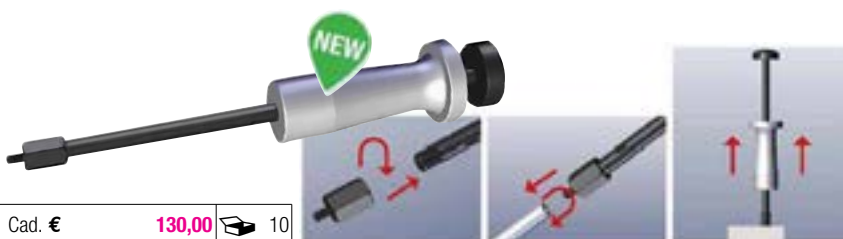

ABC TOOLS Fustelle a cavallotto

In acciaio forgiato, tagliente temperato e rettificato

Esecuzione verniciata - Teste lucide

Per il taglio di guarnizioni in cartone, cuoio, gomma, fibra, materie plastiche flessibili, ecc.

Esecuzione di alta qualità - Germany - DIN 7200

Diametro	mm	2	3	4	5	6	7	8	9	10	11	12	13	14	15
Codice	C 3702	0002	0003	0004	0005	0006	0007	0008	0009	0010	0011	0012	0013	0014	0015
C 3702	Cad. €	11,30	11,30	11,30	11,30	11,30	11,70	11,70	12,10	13,60	15,40	16,60	19,10	19,80	21,90
Diametro	mm	16	17	18	19	20	21	22	23	24	25	26	27	28	29
Codice	C 3702	0016	0017	0018	0019	0020	0021	0022	0023	0024	0025	0026	0027	0028	0029
C 3702	Cad. €	24,00	24,60	25,20	25,60	28,00	28,30	29,20	33,50	35,80	38,40	40,20	42,90	46,20	48,70
Diametro	mm	30	31	32	33	34	35	36	37	38	39	40	41	42	43
Codice	C 3702	0030	0031	0032	0033	0034	0035	0036	0037	0038	0039	0040	0041	0042	0043
C 3702	Cad. €	52,00	54,50	57,50	60,50	63,50	66,00	69,00	71,50	76,50	80,50	85,00	88,50	94,00	97,00
Diametro	mm	44	45	46	47	48	49	50	52	54	56	58	60		
Codice	C 3702	0044	0045	0046	0047	0048	0049	0050	0052	0054	0056	0058	0060		
C 3702	Cad. €	104,00	109,00	115,00	122,00	130,00	137,00	143,00	164,00	183,00	203,00	222,00	241,00		



Serie di 12 fustelle C 3702

In borsa di tessuto, avvolgibile

Peso circa 1,6 kg

C 3702/1 - Per fori Ø 3÷25 mm (Ø 3 - 5 - 6 - 8 - 10 - 12 - 13 - 14 - 16 - 19 - 22 - 25 mm)

C 3702/2 - Per fori Ø 4÷24 mm (Ø 4 - 7 - 8 - 9 - 10 - 11 - 14 - 15 - 17 - 18 - 20 - 24 mm)

Codice C 3702 1000	C 3702/1	Cad. €	254,00		1
Codice C 3702 2000	C 3702/2	Cad. €	252,00		1



Serie di 19 fustelle C 3702 per fori Ø 2÷20 mm

(Ø 2 - 3 - 4 - 5 - 6 - 7 - 8 - 9 - 10 - 11 - 12 - 13 - 14 - 15 - 16 - 17 - 18 - 19 - 20 mm)

In borsa di tessuto, avvolgibile

Peso 2 kg

Codice C 3702 3000	C 3702/3	Cad. €	349,00		1
---------------------------	-----------------	--------	---------------	--	---



Esecuzione standard

Diametro	mm	2	3	4	5	6	7	8	9	10	11	12	13	14	15	16
Codice	C 3703	0002	0003	0004	0005	0006	0007	0008	0009	0010	0011	0012	0013	0014	0015	0016
C 3703	Cad. €	9,70	9,70	9,70	9,90	9,90	10,20	10,20	10,30	10,30	11,00	11,00	12,10	12,10	14,00	14,00
Diametro	mm	17	18	19	20	21	22	23	24	25	26	27	28	29	30	31
Codice	C 3703	0017	0018	0019	0020	0021	0022	0023	0024	0025	0026	0027	0028	0029	0030	0031
C 3703	Cad. €	15,60	15,60	16,80	16,80	17,80	17,80	19,70	19,70	23,30	23,30	27,40	27,40	33,20	33,20	37,00
Diametro	mm	32	33	34	35	36	37	38	39	40	41	42	43	44	45	46
Codice	C 3703	0032	0033	0034	0035	0036	0037	0038	0039	0040	0041	0042	0043	0044	0045	0046
C 3703	Cad. €	37,00	38,50	38,50	39,90	39,90	42,20	42,20	44,20	44,20	46,10	46,10	48,90	48,90	53,50	53,50
Diametro	mm	47	48	49	50	52	54	56	58	60	65	70	75	80	90	100
Codice	C 3703	0047	0048	0049	0050	0052	0054	0056	0058	0060	0065	0070	0075	0080	0090	0100
C 3703	Cad. €	58,50	58,50	66,00	66,00	74,00	88,00	106,00	122,00	132,00	192,00	258,00	604,00	686,00	882,00	1.158,00



Serie di 12 fustelle C 3703 per fori Ø 3÷25 mm

(Ø 3 - 5 - 6 - 8 - 10 - 12 - 13 - 14 - 16 - 19 - 22 - 25 mm)

In borsa di tessuto, avvolgibile

Peso 2,4 kg

Codice C 3703 1000	C 3703/1	Cad. €	189,00		1
---------------------------	-----------------	--------	---------------	--	---



Serie di 19 fustelle C 3703 per fori Ø 2÷20 mm

(Ø 2 - 3 - 4 - 5 - 6 - 7 - 8 - 9 - 10 - 11 - 12 - 13 - 14 - 15 - 16 - 17 - 18 - 19 - 20 mm)

In borsa di tessuto, avvolgibile

Peso 3,3 kg

Codice C 3703 3000	C 3703/3	Cad. €	245,00		1
---------------------------	-----------------	--------	---------------	--	---



ABC TOOLS Serie di fustelle con teste intercambiabili

In acciaio speciale - Esecuzione pulita - Tagliente temperato e rettificato - Durezza HRC 56÷58
 Adatte per l'esecuzione di guarnizioni in una sola battuta su cartone, cuoio, gomma, piombo, fibra, materie plastiche flessibili, ecc.
 Inserendo 2 o più fustelle nell'impugnatura, è possibile ottenere diversi tipi di guarnizioni
 Con sistema di fissaggio brevettato: filettato MF 13x1 fino a Ø 10 mm, a baionetta da Ø 12 mm



Per fori Ø 2÷10 mm

Composta da 10 utensili:
9 fustelle C 3708 Ø 2 - 3 - 4 - 5 - 6 - 7 - 8 - 9 - 10 mm
1 impugnatura in acciaio speciale C 3709/0
 In astuccio tubolare di plastica, dimensioni Lxdiam 205x14 mm

Codice C 3706 0000	C 3706/0	Cad. €	72,00		1
--------------------	-----------------	--------	--------------	--	---

Per fori Ø 3÷20 mm

Composta da 11 utensili:
10 fustelle C 3708 Ø 3 - 4 - 6 - 8 - 10 - 12 - 14 - 16 - 18 - 20 mm
1 impugnatura cromata C 3709/1
 In valigetta di plastica, dimensioni LxPxh 195x167x47h mm - Peso 0,6 kg

Codice C 3706 1000	C 3706/1	Cad. €	107,00		1
--------------------	-----------------	--------	---------------	--	---

Per fori Ø 3÷30 mm

Composta da 16 utensili:
15 fustelle C 3708 Ø 3 - 4 - 6 - 8 - 10 - 12 - 14 - 16 - 18 - 20 - 22 - 24 - 26 - 28 - 30 mm
1 impugnatura ergonomica antivibrazioni con testa battente rinforzata C 3709/2
 In valigetta di plastica, dimensioni LxPxh 244x207x53h mm - Peso 1,2 kg

Codice C 3706 2000	C 3706/2	Cad. €	195,00		1
--------------------	-----------------	--------	---------------	--	---

Per fori Ø 2÷50 mm

Composta da 32 utensili:
29 fustelle C 3708 Ø 2 - 3 - 4 - 5 - 6 - 7 - 8 - 9 - 10 - 12 - 14 - 16 - 18 - 20 - 22 - 24 - 26 - 28 - 30 - 32 - 34 - 36 - 38 - 40 - 42 - 44 - 46 - 48 - 50 mm
1 impugnatura ergonomica antivibrazioni con testa battente rinforzata C 3709/3
1 adattatore C 3709/5
1 punta per centrare

Codice C 3706 3000	C 3706/3	Cad. €	397,00		1
--------------------	-----------------	--------	---------------	--	---

Per fori Ø 2÷60 mm

Composta da 38 utensili:
34 fustelle C 3708 Ø 2 - 3 - 4 - 5 - 6 - 7 - 8 - 9 - 10 - 12 - 14 - 16 - 18 - 20 - 22 - 24 - 26 - 28 - 30 - 32 - 34 - 36 - 38 - 40 - 42 - 44 - 46 - 48 - 50 - 52 - 54 - 56 - 58 - 60 mm
1 impugnatura ergonomica antivibrazioni con testa battente rinforzata C 3709/3
1 coltello per tagli circolari Ø max. 420 mm con lama di ricambio
1 adattatore C 3709/6
1 punta per centrare

Codice C 3706 4000	C 3706/4	Cad. €	659,00		1
--------------------	-----------------	--------	---------------	--	---



C 3706/1

C 3706/2



Accessori per serie di fustelle

Fustelle di ricambio in acciaio speciale - Esecuzione pulita - Tagliente con durezza HRC 56÷58

Diametro	mm	2	3	4	5	6	7	8	9	10	12	14	16
Codice	C 3708	0002	0003	0004	0005	0006	0007	0008	0009	0010	0012	0014	0016
C 3708	Cad. €	8,60	8,60	8,60	8,60	8,60	8,60	8,60	8,60	8,60	9,90	9,90	9,90
Diametro	mm	18	20	22	24	26	28	30	32	34	36	38	40
Codice	C 3708	0018	0020	0022	0024	0026	0028	0030	0032	0034	0036	0038	0040
C 3708	Cad. €	9,90	9,90	13,10	13,10	13,10	13,10	13,10	17,30	17,30	17,30	17,30	17,30
Diametro	mm	42	44	46	48	50	52	54	56	58	60		
Codice	C 3708	0042	0044	0046	0048	0050	0052	0054	0056	0058	0060		
C 3708	Cad. €	20,90	20,90	20,90	20,90	20,90	57,50	57,50	57,50	57,50	57,50		



Impugnature in acciaio speciale al carbonio

C 3709/0 - Adatto per serie **C 3706/0** - Ø 2÷10 mm
C 3709/1 - Adatto per serie **C 3706/1** - Ø 2÷20 mm

Codice C 3709 0000	C 3709/0	Cad. €	19,80		1
Codice C 3709 1095	C 3709/1	Cad. €	21,90		1



C 3709/0

C 3709/1

Impugnature ergonomiche antivibrazioni con testa a battente

In materiale plastico con inserto in gomma antiscivolo
C 3709/2 - Adatto per serie **C 3706/2** - Ø max. 30 mm
C 3709/3 - Adatto per serie **C 3706/3** e **C 3706/4** - Ø max. 60 mm

Codice C 3709 2000	C 3709/2	Cad. €	86,00		1
Codice C 3709 3000	C 3709/3	Cad. €	61,00		1



C 3709/2

C 3709/3

Adattatori in acciaio speciale al carbonio - Esecuzione cromata

Codice C 3709 5000	C 3709/5	Per Ø 2÷50 mm	Cad. €	51,00		10
Codice C 3709 6000	C 3709/6	Per Ø 2÷60 mm	Cad. €	72,00		10



Punteruoli

ABC TOOLS

Con lama tonda in acciaio utensile

Esecuzione con impugnatura in legno

Lama Ø 2,5 mm, lunghezza 40 mm - Lunghezza totale 140 mm

Codice C 3710 0000	C 3710	Cad. €	5,85	 12
--------------------	---------------	--------	-------------	--



Esecuzione con impugnatura in resina termoplastica

Lama Ø 4 mm, lunghezza 60 mm - Lunghezza totale 120 mm

Codice C 3710 1000	C 3710/1	Cad. €	8,25	 12
--------------------	-----------------	--------	-------------	--



Tipo con lama in acciaio al cromo-vanadio - Esecuzione nichelata

Impugnatura anatomica in acetato di cellulosa

ABC TOOLS

Lama Ø 6 mm, lunghezza 100 mm - Lunghezza totale 190 mm

C 3710/8 - Lama tonda

C 3710/9 - Lama quadra

Codice C 3710 8000	C 3710/8	Cad. €	5,55	 12
--------------------	-----------------	--------	-------------	--

Codice C 3710 9000	C 3710/9	Cad. €	4,95	 12
--------------------	-----------------	--------	-------------	--



C 3710/8



C 3710/9



C 3711/1



C 3711/2

felo

Lama Ø 6 mm, lunghezza 100 mm - Lunghezza totale 180 mm

C 3711/1 - Lama tonda

C 3711/2 - Lama quadra

Codice C 3711 1000	C 3711/1	Cad. €	11,30	 12
--------------------	-----------------	--------	--------------	--

Codice C 3711 2000	C 3711/2	Cad. €	12,70	 12
--------------------	-----------------	--------	--------------	--

ABC TOOLS

Tagliadischi regolabili

In acciaio speciale - Impugnatura di legno

Coltelli in acciaio temperato - Asta millimetrata e guide prismatiche

Adatti per guarnizioni di cuoio, cartone, gomma, materie plastiche, ecc.

C 3712/1 - Tipo con 1 coltello

C 3712/2 - Tipo con 2 coltelli

Per guarnizioni Ø max.	mm	200	400	600	800
Codice		C 3712 1200	C 3712 1400	C 3712 1600	C 3712 1800
C 3712/1	Cad. €	102,00	110,00	118,00	133,00
Codice		C 3712 2200	C 3712 2400	C 3712 2600	C 3712 2800
C 3712/2	Cad. €	122,00	130,00	139,00	155,00
Lunghezza asta	mm	100	200	300	400



Coltelli di ricambio in acciaio temperato

Codice C 3712 5000	C 3712/5	Cad. €	16,30	 1
--------------------	-----------------	--------	--------------	---

ABC TOOLS

Pinze combinate a fustelle per occhielli

In lamiera stampata - Esecuzione nichelata lucida

A revolver con 3 matrici per occhielli e 3 fustelle

Manici rivestiti in resina termoplastica

Con l'impiego delle apposite matrici è adatta per forare, utilizzando le 3 fustelle (Ø 4 - 4,5 - 5 mm) e per applicare occhielli (Ø 4,5 A - 5,0 B - 5,5 C mm)



Con molla 

Lunghezza totale 225 mm

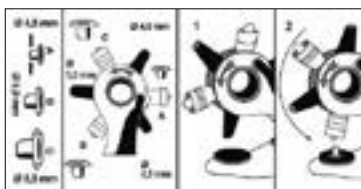
Codice B 1777 0000	B 1777	Cad. €	35,60	 1
--------------------	---------------	--------	--------------	---



Occhielli per pinze - In confezione da 100 pezzi indivisibile

Ø esterno	mm	4,5	5,0	5,5
Codice		B 1777 1045	B 1777 1050	B 1777 1055
B 1777/1	La conf. €	18,00	18,00	18,00
Tipo		A 	B 	C 



**Cesoia per usi vari****Con lame e utensili in acciaio inossidabile - INOX**

Impugnatura con inserti in morbida gomma antiscivolo

Completa di **7 utensili diversi**, robusti e precisi, per vari impieghi**Ripiegabile** per ridurre l'ingombro

Lunghezza totale aperta 175 mm, chiusa 100 mm

Lunghezza taglienti 55 mm

Fornita in pratico marsupio in tessuto di nylon

Codice **C 3713 1000** **C 3713/1** Cad. € **46,20** 1

Lame in acciaio inossidabile - INOX

**Corpo in acciaio inossidabile**

Impugnatura ergonomica con inserti antiscivolo

Utensili costruiti in modo preciso e robusto

Completa di **15 utensili diversi** per vari impieghi ed inserti per viti

Ripiegabile per ridurre l'ingombro - Lunghezza totale aperta 170 mm, chiusa 115 mm

Fornita in fodero di cordura con passante per cintura

Codice **B 1765 1000** **B 1765/1** Cad. € **34,70** 1**B 0** → pag. 176**Cesoie multiuso**

Adatte per il taglio di carta, cartone, lamierino, gomma, plastica, fiori, per giardinaggio, ecc.

BESSEY**Tipo con lame diritte in acciaio inossidabile - INOX**

Con molla a spirale e fermo per chiusura

Manici in materiale bicomponente - Lame ad affilatura speciale - 10 pz.

Lunghezza totale	mm	140	190
Codice		C 3714 2140	C 3714 2190
C 3714/2	Cad. €	16,00	21,30
Lunghezza taglienti	mm	31	42

Cesoia per taglio di lamiera in acciaio inossidabile max. 0,4 mm → B 3 pag. 198

Lame in acciaio inossidabile - INOX

**BESSEY****Tipo con lame per alte prestazioni, combinate con spelacavi** - Mod. "COMBINOX"**Forma ergonomica**, manici rivestiti in resina termoplastica **bicomponente** con riporto morbido per una presa confortevole

Con molla a spirale e fermo per chiusura

Bloccaggio e sbloccaggio con una sola mano - Lame con tacca guidafile

Con lame ricavate nell'impugnatura, per spelare cavi elettrici con sezione 1 e 1,5 mm²

Lunghezza taglienti 40 mm - Lunghezza totale 190 mm

Codice **C 3714 3000** **C 3714/3** Cad. € **29,80** 1**Tipo con lame inox per elevatissima capacità di taglio** - Durezza 60 HRcUna lama con tacca spelacavi e **microdentatura**

Con molla a spirale e fermo per chiusura

Manici di forma ergonomica rivestiti in materiale plastico

Lunghezza taglienti 42 mm - Lunghezza totale 185 mm

Codice **C 3714 5000** **C 3714/5** Cad. € **33,00** 12**ESCHER****Tipo con lame ondulate****Lame in acciaio al carbonio**

Impugnatura in materiale plastico - Con fermo di chiusura

Lunghezza totale	mm	225	275
Codice		C 3714 6225	C 3714 6275
C 3714/6	Cad. €	7,20	8,40

**BESSEY****Tipo con lame con micro-dentatura antislittamento**

Lame sabbiate e cromate per la protezione dalla corrosione

Costruzione in unico pezzo per garantire la massima resistenza all'usura

Impugnatura ergonomica bicomponente per lavorare senza affaticarsi

Bloccaggio e sbloccaggio con una sola mano

Taglia lamiera di acciaio fino allo spessore di 0,6 mm

Lunghezza taglio 50 mm - Lunghezza totale 200 mmCodice **C 3714 7000** **C 3714/7** Cad. € **27,80** 10

Forbici per usi speciali

Con lame in acciaio inossidabile - INOX - Manici in materiale bicomponente
Cerniera maggiorata con vite regolabile
Particolarmente adatte per effettuare tagli lunghi

Tipo per tagliare tessuti in aramide (p.es. Kevlar®)

Lame con microdentatura per il taglio perfetto e senza pericolosi scivolamenti
Lunghezza lame 120 mm - Lunghezza totale 285 mm

Codice C 3714 8000	C 3714/8	Cad. €	89,00		1
---------------------------	-----------------	--------	--------------	---	---



Per aramide (Kevlar®)

Tipo per tagliare materiali in fibra di vetro e di carbonio

Con una lama con microdentatura per il taglio perfetto e senza pericolosi scivolamenti
Lunghezza lama 120 mm - Lunghezza totale 285 mm

Codice C 3714 9000	C 3714/9	Cad. €	85,90		1
---------------------------	-----------------	--------	--------------	---	---



Per fibra di vetro e carbonio

Forbici

ABC TOOLS - Tipo con lame in acciaio inossidabile - INOX

Esecuzione con lame lunghe e strette

Manici rivestiti in resina termoplastica adatti per impiego ambidestro
Lunghezza totale 210 mm

Codice C 3715 0000	C 3715	Cad. €	8,25		1
---------------------------	---------------	--------	-------------	---	---

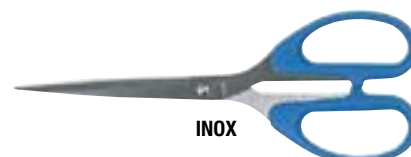

INOX

Esecuzione multiuso con lame con microdentatura ed intagli antiscivolo

Manici rivestiti in resina termoplastica adatti per impiego ambidestro
Con leva apri tappi di bottiglie e coperchi, schiaccianoci e tacca per utilizzo universale (spelare cavi, tagliare chele di granchio, ecc.) - Lunghezza totale 200 mm

Codice C 3715 5000	C 3715/5	Cad. €	16,30		1
---------------------------	-----------------	--------	--------------	---	---



INOX

Esecuzione multiuso con affilatura speciale per tagli precisi

Impugnatura asimmetriche in materiale plastico ad alta resistenza
Con vite di regolazione maggiorata

Lunghezza totale	mm	200	250	300
Codice		C 3716 0200	C 3716 0250	C 3716 0300
C 3716	Cad. €	21,00	31,50	39,00



INOX

Forbici di sicurezza - Antinfortunistiche → M 5 pag. 876

ABC TOOLS - Tipo con lame in acciaio forgiato

Esecuzione con punte arrotondate - Lame nichelate

Lunghezza totale	mm	125	150
Codice		C 3717 0125	C 3717 0150
C 3717	Cad. €	9,90	12,50



Esecuzione per uso casalingo - Lame nichelate -  pz. 12

Lunghezza totale	mm	125	150	175
Codice		C 3718 0125	C 3718 0150	C 3718 0175
C 3718	Cad. €	12,40	13,90	15,90



Esecuzione per lavori di piccola sartoria

Lame nichelate - Con un'asola maggiorata - **Lunghezza totale 180 mm**

Codice C 3719 0000	C 3719	Cad. €	17,00		1
---------------------------	---------------	--------	--------------	---	---



Esecuzione per ufficio - Lame lunghe, nichelate - **Lunghezza totale 250 mm**

Codice C 3720 0250	C 3720	Cad. €	18,30		1
---------------------------	---------------	--------	--------------	---	---



Esecuzione per sarto - Ideale per tagliare grosse stoffe

Con lama pulita lucida, manici verniciati e robusta impugnatura con asola maggiorata -  pz. 6

Lunghezza totale	mm	200 (8")	250	300
Codice		C 3721 0200	C 3721 0250	C 3721 0300
C 3721	Cad. €	21,10	25,50	48,30



Forbici

ABC TOOLS - Tipo con lame in acciaio speciale, temperate

Esecuzione per tagliare cuoio, guarnizioni, linoleum, ecc.

Lame pulite di cui una dentellata - Manici verniciati

Impugnatura robusta con un'asola maggiorata - **Lunghezza totale 250 mm**

Codice C 3721 1250	C 3721/1	Cad. €	42,00		1
--------------------	-----------------	--------	--------------	---	---

Esecuzione per tagliare gomma, materie plastiche, ecc.

Manici verniciati - Impugnatura robusta con un'asola maggiorata

Lunghezza totale 250 mm

Codice C 3721 3250	C 3721/3	Cad. €	69,50		1
--------------------	-----------------	--------	--------------	---	---

Forbici per elettricisti → B 5 pag. 209



ABC TOOLS

Tipo universale

Adatte per casa, ufficio, lavori di bricolage ecc.

Impugnatura ergonomica in materiale plastico per una presa comoda e sicura

Tipo con lame in acciaio inossidabile - INOX -  12 pz.

Lunghezza totale	mm	160
Codice		C 3721 7160
C 3721/7	Cad. €	9,00

Con lame in acciaio inossidabile rivestite in teflon

Per il taglio di nastri adesivi e di superfici incollanti - **Lunghezza totale 160 mm**

Codice C 3721 8160	C 3721/8	Cad. €	8,35		1
--------------------	-----------------	--------	-------------	---	---



INOX



Rivestite al teflon

Cutter con lame a settore

Lama retrattile a settori, preincisa per la rottura su tutta la lunghezza

Per tagliare carta, cartone, imballaggi, moquettes, cuoio, gomma, corda, carta, tela, juta, ecc.

ABC TOOLS

Corpo in materiale plastico resistente agli urti, **impugnatura ergonomica in morbida gomma antiscivolo**, adatta per applicare grandi forze di taglio

Con lame C 5284/9 e slitta in metallo, dentata

Avanzamento e bloccaggio della lama tramite nottolino

Gr. 18 e 25 con dispositivo di bloccaggio per evitare la fuoriuscita accidentale della lama o fissarla durante l'utilizzo

Larghezza lama	mm	9	18	25
Codice		C 5279 1009	C 5279 1018	C 5279 1025
C 5279/1	Cad. €	3,95	6,55	12,30
Settori lama	n°	13	8	7
Lunghezza totale	mm	145	170	200
Fornito con lame	n°	3	3	5



gr. 9



gr. 18



gr. 25

martor

Mod. «CUTTEX» - Corpo in materiale plastico resistente agli urti

Avanzamento e bloccaggio della lama tramite nottolino - Con clip per taschino

C 5280/8 - Lama a 12 settori C 5281 **larghezza 9 mm**, spessore 0,40 mm
Lunghezza totale 145 mm

C 5281/2 - Lama a 7 settori C 5283 **larghezza 18 mm**, spessore 0,40 mm
Lunghezza totale 180 mm

Codice C 5280 8000	C 5280/8	Cad. €	6,05		1
Codice C 5281 2000	C 5281/2	Cad. €	10,30		1

Con lama per polistirolo larghezza 9 mm C 5283/5, spessore 0,40 mm

Lunghezza totale 145 mm

Codice C 5280 0900	C 5280/9	Cad. €	6,20		10
--------------------	-----------------	--------	-------------	---	----



C 5280/8



C 5281/2



Con lama per polistirolo





Lame di ricambio - In confezione da 10 lame

C 5281 - A settore, preincise - Larghezza **9 mm** - Spessore 0,40 mm

C 5283 - A settore, preincise - Larghezza **18 mm** - Spessore 0,50 mm

C 5283/5 - Per tagliare polistirolo - Larghezza **9 mm** - Spessore 0,40 mm

M 7072/4 - Per tagliare polistirolo - Larghezza **18 mm** - Spessore 0,50 mm

Codice C 5281 0000	C 5281	La cf. €	7,35		1
Codice C 5283 0000	C 5283	La cf. €	11,30		1
Codice C 5283 5000	C 5283/5	La cf. €	10,60		1
Codice M 7072 4000	M 7072/4	La cf. €	13,80		10



C 5281



C 5283



C 5283/5



M 7072/4

Cutter con lame a settore

Lama retrattile a settori, preincisa per la rottura su tutta la lunghezza

Per tagliare carta, cartone, imballaggi, moquettes, cuoio, gomma, corda, carta, tela, juta, ecc.

TAJIMA

Corpo in materiale plastico resistente agli urti

Gr. 18 e 25 resistenza all'estrazione di 20 kg - Slitta in metallo dentata

Forniti con 3 lame C 5284/9

C 5284/1 - Avanzamento e bloccaggio della lama tramite nottolino

C 5284/3 - Avanzamento e bloccaggio della lama tramite vite di bloccaggio

Larghezza lama	mm	9	18	25
Codice		C 5284 1009	C 5284 1018	—
C 5284/1	Cad. €	8,25	16,00	—
Codice		—	C 5284 3018	C 5284 3025
C 5284/3	Cad. €	—	16,30	23,80
Settori lama	n°	13	8	7
Lunghezza totale	mm	130	160	172

Lame di ricambio per cutter C 5279/1 e C 5284

In confezione di 10 pz. - Made in Solingen

Larghezza	mm	9	18	25
Codice		C 5284 9009	C 5284 9018	C 5284 9025
C 5284/9	La cf. €	5,10	7,55	19,00
Spessore	mm	0,40	0,50	0,50



Mod. «CutiX»

Corpo ergonomico e robusto in magnesio

Avanzamento e bloccaggio della lama tramite nottolino

Guida di stabilizzazione regolabile, per evitare la rottura accidentale della lama e garantirne una rigidità superiore per lavori di precisione

Lama a 7 settori C 5283 **larghezza 18 mm** - Spessore 0,50 mm

Fornito con due lame di ricambio nel vano del manico

Lunghezza totale 165 mm - Peso 111 grammi



Codice C 5285 1018	C 5285/1	Cad. €	37,30	1
---------------------------	-----------------	--------	--------------	---

NT CUTTER

Corpo robusto in alluminio pressofuso con slitta in metallo dentata

Avanzamento della lama tramite nottolino, con bloccaggio automatico

Per uso destrorso e sinistrorso

Terminale utilizzabile per spezzare la lama in sicurezza

Forniti con 1 lama standard C 5286/8

Larghezza lama	mm	9	18
Codice		C 5286 1009	C 5286 1018
C 5286/1	Cad. €	18,40	30,00
Settori lama	n°	13	8
Lunghezza totale	mm	150	157



Lame di ricambio per cutter C 5286/1 - Made in Solingen

Esecuzione in acciaio **brunito** per un tagliente più affilato - In confezione di 10 pz.

Larghezza	mm	9	18
Codice		C 5286 8009	C 5286 8018
C 5286/8	La cf. €	9,10	10,10
Spessore	mm	0,40	0,50



Lame di ricambio per cutter C 5286/1 - Made in Solingen

In acciaio **con tagliente rivestito al TiN** per una durata maggiore - In confezione di 10 pz.

Larghezza	mm	9	18
Codice		C 5286 9009	C 5286 9018
C 5286/9	La cf. €	10,20	11,60
Spessore	mm	0,40	0,50



Cutter con lama trapezoidale

Per tagliare carta, cartone, imballaggi, moquettes, cuoio, gomma, corda, carta, tela, juta, ecc.

ABC TOOLS**Tipo con lama trapezoidale retrattile** all'interno dell'impugnatura mediante apposito nottolino

Corpo in lega leggera

Completo di 3 lame C 5302 - Lunghezza totale 160 mm

Codice C 5287 0000	C 5287	Cad. €	11,00		1
---------------------------	---------------	--------	--------------	---	---

Corpo in lega leggera **con lama BIMETALLICA flessibile** (antirottura - antinfortunistica) con **tagliante in acciaio super-rapido** e dorso in acciaio speciale

Durata fino a 3 volte superiore rispetto alle lame tradizionali

Completo di 2 lame - Lunghezza totale 160 mm

Codice C 5288 0000	C 5288	Cad. €	11,90		1
---------------------------	---------------	--------	--------------	---	---

**Lama BIMETALLICA**

Corpo in pressofusione di alluminio con inserto antiscivolo

Particolarmente indicato per tagli pesanti applicando grande forza

Manico ergonomico bicomponente con dispositivo per il cambio rapido della lama

Completo di 2 lame - Lunghezza totale 195 mm

Codice C 5288 4000	C 5288/4	Cad. €	26,80		1
---------------------------	-----------------	--------	--------------	---	---

**Lama standard****Esecuzione con lama BIMETALLICA flessibile** (antirottura - antinfortunistica) **con tagliante in acciaio super-rapido** e dorso in acciaio speciale

Durata fino a 3 volte superiore rispetto alle lame tradizionali

Completo di 2 lame - Lunghezza totale 195 mm

Codice C 5288 5000	C 5288/5	Cad. €	32,10		1
---------------------------	-----------------	--------	--------------	---	---

**Lama BIMETALLICA****Esecuzione ANTINFORTUNISTICA, con lama retrattile automaticamente**

Corpo in pressofusione di zinco

Particolarmente indicato per tagli pesanti applicando grande forza

Manico ergonomico con impugnatura predisposta per l'alloggiamento di lame di ricambio

Fuoriuscita lama 25 mm - Completo di 1 lama C 5303

Codice C 5293 5175	C 5293/5	Cad. €	11,80		1
---------------------------	-----------------	--------	--------------	---	---

**ANTINFORTUNISTICO - Lama standard****martor****Mod. SECUBASE 383**

Corpo in fibra di vetro rinforzata con materiale plastico, ergonomico e resistente alle abrasioni

Con fuoriuscita lama da 7 a 78 mm regolabile in 7 posizioni

Per uso destrorso e sinistrorso

Adatto per tagliare cartoni a onda quadrupla e blocchi di schiuma spessa, aprire sacchi, dividere fogli di carta, pellicole, nastri adesivi, reggette di plastica, PVC, ecc.

Completi di lama con spessore 0,50 mm e affilatura su due lati

Profondità di taglio 78 mm

Lunghezza totale 171 mm

C 5289/2 - Con lama M 7072/4**C 5289/6 - Con lama M 7072/45 con bordo seghettato**

Codice C 5289 2000	C 5289/2	Cad. €	38,80		10
---------------------------	-----------------	--------	--------------	---	----

Codice C 5289 6000	C 5289/6	Cad. €	42,80		10
---------------------------	-----------------	--------	--------------	---	----

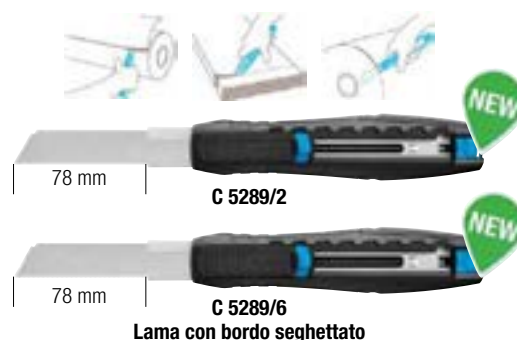

78 mm

C 5289/2

78 mm

C 5289/6**Lama con bordo seghettato****ABC** TOOLS**Tipo con lama fissa**, fissabile in 2 posizioni

Corpo in pressofusione di zinco, manico ergonomico con impugnatura predisposta internamente per l'alloggiamento di lame di ricambio

Esecuzione con lama trapezoidale standard**Fuoriuscita lama 25 mm**

Completo di 1 lama C 5303 - Lunghezza totale 175 mm

Codice C 5290 1000	C 5290/1	Cad. €	9,45		1
---------------------------	-----------------	--------	-------------	---	---

**Esecuzione con lama trapezoidale a coltello**

Particolarmente adatto per il taglio di polistirolo e materiali isolanti

Fuoriuscita lama 120 mm

Lunghezza totale 285 mm

Codice C 5290 4000	C 5290/4	Cad. €	14,20		1
---------------------------	-----------------	--------	--------------	---	---



Lama di ricambio per coltello C 5290/4

Lunghezza **lama 140 mm** - Spessore **0,90 mm** - In confezione da 2 lame

Codice C 5290 7000	C 5290/7	La cf. €	8,30		1
---------------------------	-----------------	----------	-------------	---	---



martor Cutter di sicurezza - Antinfortunistici



Tipo con lama retrattile automaticamente

Ad inizio dell'operazione di taglio togliere il pollice dal nottolino, la lama rientrerà automaticamente nell'impugnatura nel momento in cui perde il contatto con il materiale da tagliare



LIVELLO DI SICUREZZA ALTO
Lama retrattile automaticamente



Mod. SECUNORM PROFI

Corpo in alluminio, ergonomico e resistente alle abrasioni
Con nottolino laterale

Adatti per tagliare cartoni a onda tripla, pellicole, nastri adesivi e reggette di plastica
Completi di lama C 5302/2 spessore 0,63 mm a due lati taglienti
Con fuoriuscita lama 21 mm - Profondità di taglio 20 mm - Lunghezza totale 140 mm

Codice C 5299 9000	C 5299/9	Cad. €	29,40		10
--------------------	-----------------	--------	--------------	--	----



Clip da taschino in materiale plastico, per coltelli mod. SECUNORM PROFI

Codice C 5299 9100	C 5299/91	Cad. €	2,82		10
--------------------	------------------	--------	-------------	--	----

Mod. SECUNORM SMARTCUT

Corpo in materiale plastico, leggero ed ergonomico
Con nottolino laterale, per uso destrorso e sinistrorso

Adatto per tagliare cartoni a onda doppia, pellicole, nastri adesivi e fogli di carta
Completo di **lama non sostituibile**, spessore 0,30 mm con affilatura su 2 lati
Fuoriuscita lama 14 mm - Profondità di taglio 12 mm - Lunghezza totale 110 mm

Codice C 5299 9350	C 5299/935	Cad. €	6,70		1
--------------------	-------------------	--------	-------------	--	---



Mod. SECUNORM MULTISAFE

In pressofusione di zinco, esecuzione pesante, robusta ed ergonomica
Con nottolino superiore, per uso destrorso e sinistrorso

Rilevabile al passaggio dal metal-detector

Adatto per tagliare cartoni a onda tripla, nastri adesivi, reggette di plastica, slabbrare rotoli di imballo, materiale tessile, gomma, cuoio, PVC, feltro, ecc.

Completo di lama C 5302/2 spessore 0,63 mm a due lati taglienti
Si possono montare anche lame C 5302 ÷ C 5304/11 (escluso C 5303/9)
Fuoriuscita lama 25 mm - Profondità di taglio 22 mm - Lunghezza totale 142 mm

Codice C 5299 9400	C 5299/94	Cad. €	28,20		1
--------------------	------------------	--------	--------------	--	---



Mod. SECUNORM 500

Corpo in alluminio, ergonomico, maneggevole e resistente alle abrasioni
Con nottolino laterale per uso destrorso e sinistrorso

Lunghezza totale 143 mm

Esecuzione con profondità di taglio 17 mm

Adatto per tagliare cartoni a onda tripla, pellicole, nastri adesivi, reggette di plastica, merce in sacchi, tessuto e feltro
Completo di lama M 7068/1 spessore 0,63 mm a due lati taglienti e punte arrotondate

Codice M 7065 1000	M 7065/1	Cad. €	30,40		10
--------------------	-----------------	--------	--------------	--	----



Esecuzione con profondità di taglio 5 mm

Adatto per tagliare cartoni a onda singola, pellicole, nastri adesivi, reggette di plastica, merce in sacchi e tessuto
Completo di lama M 7068/1 spessore 0,63 mm a due lati taglienti e punte arrotondate

Codice M 7065 3000	M 7065/3	Cad. €	30,40		10
--------------------	-----------------	--------	--------------	--	----



Esecuzione con lama a doppio uncino e punte smussate

Profondità di taglio 7 mm

Adatto per tagliare cartoni a onda doppia, pellicole, nastri adesivi, reggette di plastica, merce in sacchi, fogli di carta, PVC, tessuto e feltro

Completo di lama M 7066/5 spessore 0,63 mm a due lati taglienti

Codice M 7065 8000	M 7065/8	Cad. €	31,50		10
--------------------	-----------------	--------	--------------	--	----



Mod. SECUNORM 175

Corpo in fibra di vetro rinforzata con materiale plastico, ergonomico e resistente alle abrasioni
Con nottolino laterale per uso destrorso e sinistrorso

Adatto per tagliare cartoni a onda doppia, pellicole, nastri adesivi, reggette di plastica, filo e spago

Completo di lama M 7070/4, spessore 0,30 mm con due lati taglienti

Fuoriuscita lama 13 mm - Profondità di taglio 10 mm - Lunghezza totale 110 mm

Codice M 7070 7000	M 7070/7	Cad. €	9,80		10
--------------------	-----------------	--------	-------------	--	----



Lame di ricambio per cutter

Tipo trapezoidale

Con spessore 0,45 mm

In acciaio inossidabile con affilatura larga adatta per cartoni - In confezione da 10 lame

Codice C 5301 7045	C 5301/7	La cf. €	16,90		1
--------------------	-----------------	----------	--------------	---	---



INOX - Affilatura larga

Con spessore 0,63 mm





C 5302 - In acciaio legato - In confezione da 10 lame

C 5302/1 - In acciaio inossidabile - INOX - In confezione da 10 lame

C 5302/2 - In acciaio legato con affilatura larga adatta per cartoni - In confezione da 10 lame

C 5302/4 - In acciaio inossidabile con tagliente rivestito al TiN - INOX+TiN

In confezione da 5 lame

Codice C 5302 0000	C 5302	La cf. €	11,20		1
Codice C 5302 1000	C 5302/1	La cf. €	16,60		1
Codice C 5302 2000	C 5302/2	La cf. €	11,30		1
Codice C 5302 4000	C 5302/4	La cf. €	31,50		1



C 5302
Standard



C 5302/1
INOX



C 5302/2
Affilatura larga



C 5302/4
INOX + TiN

Idonea e certificata al contatto con alimenti - DIN EN ISO 8442-2

In acciaio inossidabile - INOX

Codice C 5302 5000	C 5302/5	La cf. €	18,80		1
--------------------	-----------------	----------	--------------	---	---



Idonea al contatto con alimenti - INOX

In acciaio al carbonio

Con spessore 0,63 mm - In confezione da 10 lame

Codice C 5303 0063	C 5303	La cf. €	9,80		1
--------------------	---------------	----------	-------------	---	---



Esecuzione con punte arrotondate

Spessore 0,63 mm - In confezione da 10 lame

Codice M 7068 1000	M 7068/1	La cf. €	13,00		10
--------------------	-----------------	----------	--------------	---	----



Tipo trapezoidale lungo adatta per PROF140 C 5299/994

In acciaio legato

Spessore 0,50 mm - Lunghezza totale 71 mm - In confezione da 10 lame

Codice C 5303 9000	C 5303/9	La cf. €	15,10		1
--------------------	-----------------	----------	--------------	---	---



Tipo a doppio uncino

In acciaio al carbonio

Spessore	mm	0,50	0,63
Codice		C 5304 0050	C 5304 0063
C 5304/0	La cf. €	4,55	13,40
In confezione da	lame	5	10





In acciaio legato

Spessore 0,63 mm - In confezione da 10 lame

C 5304/1 - A doppio uncino

C 5304/11 - A doppio uncino smussato

Codice C 5304 1000	C 5304/1	La cf. €	21,20		1
Codice C 5304 1100	C 5304/11	La cf. €	21,40		1



C 5304/1



C 5304/11

Tipo per cartone

In acciaio speciale temperato

Lunghezza del taglio 90 mm - Spessore 0,80 mm - In confezione da 5 lame

Codice C 5304 6000	C 5304/6	La cf. €	27,20		1
--------------------	-----------------	----------	--------------	---	---



Tipo a coltello

Particolarmente adatta per il taglio di polistirolo

Lunghezza del taglio 130 mm - In confezione da 5 lame

Codice C 5304 7000	C 5304/7	La cf. €	39,10		1
--------------------	-----------------	----------	--------------	---	---



Lame di ricambio per cutter

In ossido di zirconio di elevata qualità e resistenza alla rottura

Durata superiore: fino a 12 volte più a lungo rispetto alle lame in acciaio

Affilatura di lunga durata ideale per tagliare differenti tipi di materiale

Protette contro ruggine e acidi - Amagnetiche e non conduttive

Tipo per SECUNORM 300 e 500

Lama reversibile con affilatura larga e punte arrotondate

Spessore **0,65 mm - In confezione da 2 lame**

Codice M 7068 5000	M 7068/5	La cf. €	30,20		2
--------------------	-----------------	----------	--------------	---	---



Tipo per per MAXISAFE, MEGASAFE, SECUPRO 625

Lama reversibile con affilatura larga e punte arrotondate

Spessore **0,65 mm - In confezione da 2 lame**

Codice M 7072 8500	M 7072/85	La cf. €	29,60		1
--------------------	------------------	----------	--------------	---	---



Tipo per MARTEGO, MERAK e SECUMAX 320

Lama reversibile con affilatura larga su entrambi i bordi

Spessore **0,50 mm - In confezione da 2 lame**

Codice M 7077 9000	M 7077/9	La cf. €	25,00		2
--------------------	-----------------	----------	--------------	---	---



Contenitori per lame usate

Adatti per la raccolta differenziata delle lame usate e senza più filo

Riducono i rischi di ferimento causati dal gettare le lame nei cestini insieme ad altri rifiuti

«Safebox» Martor - Tascabile

Per la raccolta di:

- **lame a settore preincise per la rottura da 6, 9 e 18 mm di larghezza**, basta inserire un segmento della lama e staccare la parte inutilizzabile,

- **lame trapezoidali, ad uncino, industriali, per sbavare, per scalpelli e per hobbistica** usate, fino ad una lunghezza max. di 62 mm

Smaltimento: ruotare il piatto esterno di 180°, in questo modo si potrà aprire il coperchio ribaltabile trasparente, ora visibile, e versare le lame preferibilmente nel collettore C 5308/5

Il guscio esterno serve quindi come protezione contro l'eventuale fuoriuscita delle lame

Una volta svuotato il «Safebox» può essere nuovamente utilizzato

Dimensioni chiuso 94 mm

Codice C 5308 1000	C 5308/1	Cad. €	12,80		1
--------------------	-----------------	--------	--------------	---	---



Box collettore - Secondo norme UN3291

Adatto anche per impiego in combinazione con il «Safebox» C 5308/1

Con coperchio di sicurezza che deve essere chiuso solo quando si raggiunge il livello massimo di raccolta delle lame (1 kg o box pieno) facendolo girare fino all'arresto, vale a dire fino a che una spina rossa non si innesterà automaticamente in posizione

A questo punto non sarà più possibile aprire il box e lo stesso può essere smaltito con tutte le lame usate contenute

Dimensioni LxPxh 100x100x210 mm

Codice C 5308 5000	C 5308/5	Cad. €	35,00		1
--------------------	-----------------	--------	--------------	---	---



C 5308/5 + C 5308/6



Supporto per box collettore C 5308/5

Fornito con morsetti, viti e dadi per il fissaggio a parete, a pali e tubi (p.es. carrelli) con max. Ø 36 mm

Codice C 5308 6000	C 5308/6	Cad. €	44,40		1
--------------------	-----------------	--------	--------------	---	---

martor Marsupio per cutter

In tessuto di nylon extra-robusto

Resistente all'usura e agli strappi

Lavabile a 40°C

Fissaggio sicuro a abiti, tasche e cinture tramite clip o velcro

Completo di tasche per alloggiare saldamente cutter e forbici e averli sempre a portata di mano pronti per l'uso

Taglia		S	L
Codice		C 5308 9002	C 5308 9003
C 5308/9	Cad. €	33,30	51,00
Dimensioni LxPxh	mm	215x53x23	215x68x40



Esempio di utilizzo

martor Cutter di sicurezza - Antinfortunistici**Tipo con rientro lama completamente automatico**

Far uscire la lama tramite il nottolino o leva e iniziare a tagliare
Non appena la lama perde il contatto con il materiale, anche accidentalmente, rientra automaticamente nel coltello senza nessun intervento richiesto da parte dell'utilizzatore

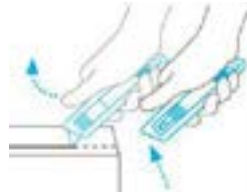

LIVELLO DI SICUREZZA ELEVATO
Con rientro lama completamente automatico

**Mod. SECUPRO MAXISAFE**

Corpo in materiale plastico, ergonomico e resistente alle abrasioni
Con **nottolino trilaterale**, per uso destrorso e sinistrorso
Adatto per tagliare pellicole, fogli di carta e stagnola, gomma, polistirolo, feltro e lana
Completo di lama M 7071/4 spessore 0,63 mm, con affilatura su 2 lati
Profondità di taglio 17,2 mm - Lunghezza totale 148 mm

Codice M 7071 1000	M 7071/1	Cad. €	29,80		10
--------------------	----------	--------	-------	--	----

**Mod. SECUPRO MEGASAFE**

Corpo **interamente in alluminio**, ergonomico e resistente alle abrasioni
Con nottolino laterale, per uso destrorso e sinistrorso
Adatto per tagliare pellicole, fogli di carta e stagnola, gomma, polistirolo, feltro e lana
Completo di lama M 7071/4 spessore 0,63 mm, con doppio profilo tagliente
Fuoriuscita lama 23 mm - Profondità di taglio 20 mm - Lunghezza totale 155 mm

Codice M 7071 2000	M 7071/2	Cad. €	65,00		10
--------------------	----------	--------	-------	--	----



Lama di ricambio - Per M 7071/1 - M 7071/2 - Con spessore **0,63 mm**
In confezione da 10 lame

Codice M 7071 4000	M 7071/4	La cf. €	11,90		10
--------------------	----------	----------	-------	--	----

**Mod. SECUPRO MARTEGO**

Corpo in alluminio, ergonomico e resistente alle abrasioni, con **riporto in morbida gomma antiscivolo per una presa più sicura e confortevole**

Con **leva**, per uso destrorso e sinistrorso

Dotato di dispositivo di blocco della lama per impedirne l'accidentale fuoriuscita
Adatto per tagliare cartoni a onda doppia, reggette di plastica, nastri adesivi ed estrarre materiali imballati in rotoli
Completo di lama reversibile M 7072/1 spessore 0,40 mm, con 4 profili taglienti
Fuoriuscita lama 12 mm - Profondità di taglio 9 mm - Lunghezza totale 155 mm

Codice M 7072 0000	M 7072	Cad. €	64,00		1
--------------------	--------	--------	-------	--	---

**Mod. SECUPRO 625**

Corpo in alluminio, ergonomico e resistente alle abrasioni, con **riporto in morbida gomma antiscivolo** per una presa più sicura e confortevole

Con **leva**, per uso destrorso e sinistrorso

Dotato di dispositivo di blocco della lama per impedirne l'accidentale fuoriuscita
Completo di **lama trapezoidale reversibile spessore 0,63 mm con punte arrotondate** e affilatura su 2 lati adatta per tagliare cartoni a onda tripla, gomma, materiali spessorati, reggette di plastica, estrarre materiali imballati in rotoli, ecc

Cambio lama semplice e rapido tramite pressione sul pulsante cambio lama e leva
Fuoriuscita lama 25 mm - Profondità di taglio 21 mm - Lunghezza totale 154 mm

Codice M 7072 2000	M 7072/2	Cad. €	81,00		1
--------------------	----------	--------	-------	--	---

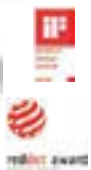

Lama di ricambio per M 7072/2 - M 7071/1 - M 7071/13
Spessore **0,63 mm** - In confezione da 10 lame

Codice M 7072 2500	M 7072/25	La cf. €	12,40		1
--------------------	-----------	----------	-------	--	---

**Mod. SECUPRO MERAK**

Corpo in materiale plastico

Con **leva**, per uso destrorso e sinistrorso

Dotato di dispositivo di blocco della lama per impedirne l'accidentale fuoriuscita
Adatto per tagliare cartoni a onda doppia, reggette di plastica, nastri adesivi ed estrarre materiali imballati in rotoli
Completo di lama reversibile M 7072/1 spessore 0,40 mm, con 4 profili taglienti
Fuoriuscita lama 12 mm - Profondità di taglio 9 mm - Lunghezza totale 130 mm

Codice M 7072 5000	M 7072/5	La cf. €	37,30		10
--------------------	----------	----------	-------	--	----



Lama di ricambio per coltelli M 7072 - Spessore **0,40 mm** - In confezione da 10 pezzi

Codice M 7072 1000	M 7072/1	La cf. €	10,30		10
--------------------	----------	----------	-------	--	----



martor Cutter di sicurezza - Antinfortunistici

LIVELLO DI SICUREZZA MASSIMO
Lama nascosta

Tipo con lama nascosta

La lama non è "aperta", infatti il suo tagliente è nascosto dal corpo del coltello

Questo consente di avere sempre il massimo grado di sicurezza contro pericoli di taglio e proteggere i beni imballati

Mod. SECUMAX POLY CUT

Corpo in resina sintetica con foro per appendere

Per uso destrorso e sinistrorso

Adatto per aprire buste lettera e per tagliare pellicole, nastri adesivi, fogli di carta e polietilene sottili, corde

Con punta extralunga e appuntita, ideale per l'inserimento sotto il materiale da tagliare che viene così guidato in modo più affidabile verso la lama

Completo di lama fissa in spessore 0,30 mm

Profondità di taglio 3 mm - Lunghezza totale 78 mm

Codice C 5336 0000	C 5336	Cad. €	5,05		1
--------------------	---------------	--------	-------------	--	---

Mod. SECUMAX PLASTICUT

Corpo in resina sintetica con foro per appendere, leggero, facile da guidare e ideale per tagli curvi

Punta per forare materiale da tagliare

Per uso destrorso e sinistrorso

Adatto per il taglio di pellicole utilizzate per sigillare pallets e per tagliare nastri adesivi, rotoli di carta, buste, ecc.

Completo di **lama fissa in acciaio INOX con tagliente rivestito al TiN**, spessore 0,30 mm

Profondità di taglio 4 mm - Lunghezza totale 76 mm

Codice C 5336 1700	C 5336/17	Cad. €	10,50		1
--------------------	------------------	--------	--------------	--	---

Lama in acciaio INOX con tagliente rivestito al TiN

Mod. SECUMAX CARDY CUT

Corpo in resina sintetica con foro per appendere, leggero, facile da guidare e ideale per tagli curvi

Per uso destrorso e sinistrorso

Adatto per tagliare pellicole, nastri adesivi, rotoli di carta, filati e corde

Completo di **lama fissa in acciaio INOX con tagliente rivestito al TiN**, spessore 0,30 mm

Profondità di taglio 2 mm - Lunghezza totale 71 mm

Codice C 5336 2000	C 5336/2	Cad. €	10,40		1
--------------------	-----------------	--------	--------------	--	---

Lama in acciaio INOX con tagliente rivestito al TiN

Mod. SECUMAX PLASTICUT

Corpo in resina sintetica con foro per appendere, leggero, facile da guidare e ideale per tagli curvi

Per uso destrorso e sinistrorso

Adatto per il **taglio di pellicole utilizzate per sigillare pallets** e per tagliare nastri adesivi, rotoli di carta, buste, ecc.

Completo di lama fissa spessore 0,30 mm e occhiello per il fissaggio

Profondità di taglio 4 mm - Lunghezza totale 76 mm

Codice C 5336 2500	C 5336/25	Cad. €	5,95		1
--------------------	------------------	--------	-------------	--	---

Mod. SECUMAX EASYSAFE

Corpo in materiale plastico - Per uso destrorso e sinistrorso

Adatto per il taglio di pellicole, reggette di plastica, sacchi e rotoli di carta

Con piastrina metallica ideale per il taglio di nastri adesivi e guida in materiale plastico per tagliare singolarmente fogli di carta

Completo di lama M 7070/4 spessore 0,30 mm con doppio profilo tagliente

Cambio lama tramite utensile speciale (non incluso), per impedire accessi non autorizzati

Profondità di taglio 7 mm - Lunghezza totale 205 mm

Codice C 5336 2900	C 5336/29	Cad. €	29,60		1
--------------------	------------------	--------	--------------	--	---

Mod. SECUMAX 320

Corpo in materiale plastico, maneggevole ed ergonomico, con riporto in morbida gomma antiscivolo - Per uso destrorso e sinistrorso

Con piastrina metallica ideale per il taglio di nastri adesivi con 2 profondità di taglio 3,5 e 5 mm

Lama con due bordi arrotondati adatti per incidere nastri di imballaggi

Adatto per tagliare cartoni a onda semplice, pellicole, nastri adesivi, reggette feltro, cuoio

Fornito con lama C 7077/7 spessore 0,4 mm con doppio profilo tagliente

Profondità di taglio 4 mm - Lunghezza totale 158 mm

Codice M 7077 6000	M 7077/6	Cad. €	21,50		1
--------------------	-----------------	--------	--------------	--	---

Mod. SECUMAX 350

Corpo in materiale plastico, leggerissimo (solo 37 g), maneggevole ed ergonomico, con riporto in morbida gomma antiscivolo - Per uso destrorso e sinistrorso

La particolare forma del coltello nasconde il tagliente della lama, in questo modo viene garantita la massima sicurezza per l'utilizzatore

Lama con due bordi arrotondati adatti per incidere nastri di imballaggi

Adatto per tagliare cartoni a onda doppia, pellicole, nastri adesivi e reggette di plastica

Fornito con lama supplementare di ricambio - Profondità di taglio 5 mm - Lunghezza totale 155 mm

Codice M 7078 1000	M 7078/1	Cad. €	25,50		1
--------------------	-----------------	--------	--------------	--	---



**Tipo con lama nascosta**

La lama non è "aperta", infatti il suo tagliente è nascosto dal corpo del coltello

Questo consente di avere sempre il massimo grado di sicurezza contro pericoli di taglio e proteggere i beni imballati

**LIVELLO DI SICUREZZA MASSIMO****Lama nascosta****Mod. SECUMAX COUPPY**

Corpo in resina sintetica - Per uso destrorso e sinistrorso

Lama posizionata con un angolo di 45° per un taglio più facile

La base piana e pulita permette di scorrere senza intoppi sul materiale

Adatto per tagliare pellicole, rotoli di carta, materiale tessile e corda

Completo di lama C 5336/5 spessore 0,20 mm

Profondità di taglio 3 mm - Lunghezza totale 90 mm - Altezza 60 mm

Codice C 5336 3000	C 5336/3	Cad. €	11,20		1
--------------------	-----------------	--------	--------------	--	---



Lama di ricambio per coltelli C 5336/3 - Spessore **0,20** mm - In confezione da 10 lame

Codice C 5336 5000	C 5336/5	La cf. €	6,70		1
--------------------	-----------------	----------	-------------	--	---

Mod. SECUMAX SNITTY

Corpo in resina sintetica - Per uso destrorso e sinistrorso

Con guida in materiale plastico che previene inceppamenti e permette di scorrere senza intoppi sul materiale

Lama posizionata con un angolo di 45° per un taglio più facile

Adatto per tagliare cartoni a onda semplice, pellicole, rotoli di carta e pellicole rivestite

Completo di lama C 5336/7 spessore 0,20 mm con doppio profilo tagliente

Profondità di taglio 2 mm - Lunghezza totale 100 mm - Altezza 60 mm

Codice C 5336 5600	C 5336/56	Cad. €	13,50		1
--------------------	------------------	--------	--------------	--	---

**Mod. SECUMAX MOBILEX**

Corpo in materiale plastico - Per uso destrorso e sinistrorso

Con possibilità di **regolare la profondità di taglio da 1 a 10 mm**

Adatto per tagliare cartoni a onda semplice, pellicole, rotoli di carta, gommaschiuma, materiale tessile, corda, feltro, pellicole rivestite e laminate

Completo di lama C 5336/7 spessore 0,20 mm con doppio profilo tagliente

Lunghezza totale 115 mm - Altezza 60 mm

Codice C 5336 6000	C 5336/6	Cad. €	25,40		1
--------------------	-----------------	--------	--------------	--	---



Lame di ricambio per coltello C 5336/56 e C 5336/6 - In confezione da 10 lame

Spessore	mm	0,10	0,20
Codice		C 5336 7010	C 5336 7020
C 5336/7	La cf. €	5,15	7,35

Mod. SECUMAX OPTICUT

Corpo in resina sintetica - Per uso destrorso e sinistrorso

Adatto per tagliare cartoni a onda semplice, pellicole, reggette di plastica, rotoli di carta, gommaschiuma

La levetta anteriore protegge la mano dell'utilizzatore ed evita l'accumulo di residui davanti al filo della lama

Guida in metallo rivestita in TEFLON® per ottenere tagli precisi e controllati

Completo di lama C 5335 spessore 0,40 mm a doppio profilo tagliente

Lunghezza totale 110 mm - Altezza 85 mm

C 5336/9 - Esecuzione per taglio "a tirare"

Codice C 5336 8000	C 5336/8	Cad. €	54,00		1
--------------------	-----------------	--------	--------------	--	---

Codice C 5336 9000	C 5336/9	Cad. €	54,00		1
--------------------	-----------------	--------	--------------	--	---



C 5336/8

C 5336/9

Lame di ricambio per cutter C 5336/56 - C 5336/6 - C 5336/8 - C 5336/9

In confezione da 10 lame

C 5335 - In acciaio al carbonio, spessore 0,40 mm

C 5335/1 - In acciaio inossidabile, spessore 0,30 mm

Codice C 5335 0000	C 5335	La cf. €	16,80		1
--------------------	---------------	----------	--------------	--	---

Codice C 5335 1000	C 5335/1	La cf. €	13,70		1
--------------------	-----------------	----------	--------------	--	---

**Mod. SECUMAX 150**

Corpo in materiale plastico, leggerissimo (solo 24 g), maneggevole ed ergonomico

Per uso destrorso e sinistrorso

La particolare forma del coltello nasconde il tagliente della lama, in questo modo viene garantita la massima sicurezza per l'utilizzatore

Adatto per tagliare, raschiare e dividere cartoni a onda doppia, pellicole, nastri adesivi, prodotti insaccati, rotoli di carta e stagnola

La parte superiore della lama ne consente l'utilizzo come raschietto, larghezza lama 21 mm

Coltello "a perdere", con lama non sostituibile - Lunghezza totale 150 mm

Codice M 7077 1000	M 7077/1	Cad. €	7,25		10
--------------------	-----------------	--------	-------------	--	----



martor Cutter per settore alimentare - Antinfortunistici

Coltelli specifici per l'impiego nel settore alimentare e industria farmaceutica
 Con **corpo** in parte o completamente in materiale plastico **rilevabile da metal-detector**, sono **provvisti di lama in acciaio inossidabile idonea al contatto con alimenti**

Tipo con lama retrattile automaticamente - Livello di sicurezza ALTO

Ad inizio dell'operazione di taglio togliere il pollice dal nottolino, la lama rientrerà automaticamente nell'impugnatura nel momento in cui perde il contatto con il materiale da tagliare

**Mod. SECUNORM PROF125 MDP**

Corpo in alluminio e materiale plastico

Con nottolino laterale, per uso destrorso e sinistrorso

Adatto per tagliare cartoni a onda tripla, pellicole, nastri adesivi e reggette di plastica

Completo di **lama in acciaio inossidabile C 5302/5**

Fuoriuscita lama 25 mm - Profondità di taglio 21 mm - Lunghezza totale 140 mm

Codice C 5299 9300	C 5299/93	Cad. €	36,60		1
---------------------------	------------------	--------	--------------	--	---

In acciaio inossidabile - INOX - DIN EN ISO 8442-2 - In confezione di 10 lame

Codice C 5302 5000	C 5302/5	La cf. €	18,80		1
---------------------------	-----------------	----------	--------------	--	---

Mod. SECUNORM SMARTCUT MDP

Corpo in materiale plastico, leggero ed ergonomico

Con nottolino laterale, per uso destrorso e sinistrorso

Adatto per tagliare cartoni a onda doppia, pellicole, nastri adesivi e fogli di carta

Completo di **lama in acciaio inossidabile non sostituibile**, spessore 0,63 mm

Fuoriuscita lama 14 mm - Profondità di taglio 12 mm - Lunghezza totale 110 mm

Codice C 5299 9360	C 5299/936	Cad. €	12,00		1
---------------------------	-------------------	--------	--------------	--	---

Mod. SECUNORM HANDY MDP

Corpo in acciaio inossidabile con parti in materiale plastico

Con nottolino laterale, per uso destrorso e sinistrorso

Adatto per tagliare cartoni a onda doppia, pellicole, nastri adesivi e reggette di plastica

Completo di **lama in acciaio inossidabile M 7070/5**, a doppio tagliente

Fuoriuscita lama 13 mm - Profondità di taglio 9 mm - Lunghezza totale 100 mm

Codice M 7070 2000	M 7070/2	Cad. €	14,50		10
---------------------------	-----------------	--------	--------------	--	----

M 5 → pag. 875

Tipo con lama nascosta - Livello di sicurezza MASSIMO

La lama non è "aperta", infatti il suo tagliente è nascosto dal corpo del coltello

Questo consente di avere sempre il massimo grado di sicurezza contro pericoli

di taglio e protegge i beni imballati

**Mod. SECUMAX TAGLIERINA AD ANELLO MDP**

Corpo in materiale plastico

Pratica taglierina ad anello che consente di tagliare e di avere contemporaneamente le mani libere

Adatto per tagliare pellicole, corde e rotoli di carta

Completo di lama fissa con spessore 0,30 mm (non sostituibile)

Profondità di taglio 5,6 mm - Taglia unica

Codice C 5336 0200	C 5336/02	Cad. €	4,80		1
---------------------------	------------------	--------	-------------	--	---

Mod. SECUMAX POLY CUT MDP

Corpo in materiale plastico, con foro per appendere, leggerissimo

Per uso destrorso e sinistrorso

Adatto per il taglio di pellicole, reggette, corde, rotoli di carta e altri materiali

Completo di lama fissa, con spessore 0,30 mm (non sostituibile)

Profondità di taglio 3 mm - Lunghezza totale 78 mm

Codice C 5336 0300	C 5336/03	Cad. €	6,55		1
---------------------------	------------------	--------	-------------	--	---

Mod. SECUMAX 320 MDP

Corpo in materiale plastico con impugnatura ergonomica

Per uso destrorso e sinistrorso

Adatti per il taglio di pellicole, cartone, reggette di plastica, cinture di sicurezza, cuoio e corda

Con piastrina metallica ideale per il taglio di nastri adesivi e cambio lama rapido

Completo di **lama in acciaio inossidabile C 5336/286**, a doppio tagliente spessore 0,40 mm

Profondità di taglio 4 mm - Lunghezza totale 158 mm

Codice C 5336 2830	C 5336/283	Cad. €	28,30		1
---------------------------	-------------------	--------	--------------	--	---

Lama di ricambio **in acciaio inossidabile per C 5336/283** - Spessore **0,40 mm**

In confezione da 10 lame

Codice C 5336 2860	C 5336/286	La cf. €	22,00		1
---------------------------	-------------------	----------	--------------	--	---



Idonei al contatto
con alimenti



Rilevabili da
metal-detector



martor Cutter per grafica

Adatti per sbavare, contornare, tagliare, ecc.

Mod. «SIMPLASTO»

Impugnatura in alluminio rivestita in resina sintetica antiscivolo

Adatto per sbavare elementi in materiale plastico

Completo di lama C 5311/5 - Con cappuccio di protezione della lama - Lunghezza totale 160 mm

Codice C 5311 2000	C 5311/2	Cad. €	15,50		1
--------------------	-----------------	--------	--------------	---	---

Lama di ricambio per coltelli - Spessore **0,50 mm** - In confezione da 10 lame

Codice C 5311 5000	C 5311/5	La cf. €	8,10		1
--------------------	-----------------	----------	-------------	---	---

**Mod. «GRAFIX 502»****Esecuzione con corpo a sezione tonda Ø 11 mm**

Completo di lama convessa a doppia affilatura C 5317/4 forma 1 - Lunghezza totale 159 mm

Codice C 5317 1000	C 5317/1	Cad. €	—		1
--------------------	-----------------	--------	---	---	---

**Lame di ricambio per cutter Martor GRAFIX 502, codice ABC catalogo 55 C 5317/1** - In confezione da 10 lame

Forma di taglio	0	1	2
Codice	C 5317 4000	C 5317 4001	C 5317 4002
C 5317/4	La cf. € 15,60	40,80	17,90
Esecuzione	a scalpello	convessa	per grafici
Spessore mm	0,63	0,65	0,63

**Mod. «GRAFIX BOY»**

Corpo in alluminio a sezione tonda Ø 11 mm con mandrino per il fissaggio della lama

Per grafici, modellisti, intagliatori, rilegatori, disegnatori, stuccatori, per uso scolastico, ecc.

Completo di lama convessa a doppia affilatura C 5317/9 forma 1 - Lunghezza totale 148 mm

Codice C 5317 7200	C 5317/2	Cad. €	13,50		10
--------------------	-----------------	--------	--------------	---	----

**Lame di ricambio per GRAFIX BOY C 5317/2** - In confezione da 10 lame

Forma di taglio	1	2
Codice	C 5317 7900	C 5317 7900
C 5317/9	La cf. € 12,40	24,50

**Esecuzione con corpo a sezione esagonale 10 mm**

Con lama per grafici C 5321 forma 2 - Lunghezza totale 154 mm

Codice C 5320 7000	C 5320/7	Cad. €	—		1
--------------------	-----------------	--------	---	---	---

**Lame di ricambio per cutter GRAFIX 30128, codice ABC catalogo 55 C 5320/7** - In confezione da 10 lame

Forma di taglio	1	2	3
Codice	C 5321 0001	C 5321 0002	C 5321 0003
C 5321	La cf. € 16,40	14,60	24,50
Esecuzione	inclinata	inclinata a punta	convessa
Spessore mm	0,63	0,63	0,65

**Mod. «GRAFIX PICCOLO»**

Corpo in alluminio con mandrino per il fissaggio della lama

Lama a doppia affilatura su tre lati - Con clip di fissaggio

Per modellisti, intagliatori, rilegatori, ritocatori, disegnatori, stuccatori, per uso scolastico, ecc.

Completo di lama C 5319/2 con 2 forme di taglienti - Lunghezza totale 120 mm

Codice C 5319 1000	C 5319/1	Cad. €	30,00		1
--------------------	-----------------	--------	--------------	---	---

Lama di ricambio per coltello C 5319/1 - Spessore **0,63 mm** - In confezione da 10 lame

Codice C 5319 2000	C 5319/2	La cf. €	69,00		1
--------------------	-----------------	----------	--------------	---	---

**Coltello sbavatore di sicurezza**

Corpo in materiale plastico

Lama in acciaio a punta arrotondata per prevenire infortuni**Rientro lama tramite pressione sulla clip per il taschino**

Per sbavare plastica, effettuare tagli e incisioni, ecc.

Completo di lama C 5323/2 gr. 3

Lunghezza totale 150 mm

Codice C 5326 1000	C 5326/1	Cad. €	37,00		1
--------------------	-----------------	--------	--------------	---	---



Coltello sbavatore

Adatti per sbavare, contornare e tagli fini su carta, cartoncino, ecc.

martor

Mod. TRIMMEX

Corpo in fibra di vetro rinforzata con materiale plastico, impugnatura ergonomica per il massimo comfort nell'utilizzo
Completo di lama C 5323 2003 forma 3 **regolabile alla profondità di taglio desiderata**
Si possono utilizzare anche le lame C 5311/5 e C 5323/11 e C 5323/2 - Lunghezza totale 145 mm

Codice C 5323 0000	C 5323	Cad. €	—		1
--------------------	---------------	--------	---	---	---

Lame di ricambio per coltello C 5323 - In confezione da 10 lame

Tipo a "bisturi" - Spessore 0,40 mm

Forma di taglio	0	1
Codice	C 5323 1100	C 5323 1101
C 5323/11	La cf. € 16,00	16,00

Tipo per grafici

Forma di taglio	1	2	3	4
Codice	C 5323 2001	C 5323 2002	C 5323 2003	C 5323 2004
C 5323/2	La cf. € 16,00	22,40	8,25	8,10



Tipo con corpo in acciaio

Forniti con cappuccio di protezione con chiave maschio esagonale incorporata per una facile sostituzione della lama
Completi di lama C 5323/5

C 5323/3 - Con impugnatura interamente rivestita in gomma antiscivolo

Lunghezza totale 160 mm

C 5323/4 - Con impugnatura con inserto in gomma antiscivolo

Lunghezza totale 140 mm

Codice C 5323 3000	C 5323/3	Cad. €	18,80		1
Codice C 5323 4000	C 5323/4	Cad. €	16,70		1

Lama di ricambio per sbavatori C 5323/3 e 5323/4

Lunghezza totale 33 mm - In confezione da 100 pz.

Codice C 5323 5000	C 5323/5	La cf. €	50,50		1
--------------------	-----------------	----------	--------------	--	---

Sbavatori → F 8 pag. 614



martor Cutter per pronto intervento

In materiale poliammidico rinforzato con fibra di vetro

Per il taglio rapido di cinture di sicurezza ed indumenti in caso di incidenti stradali

Mod. SOS-CUTTER

Lama fissa, protetta contro tagli accidentali

Utilizzo rapido e semplice: basta introdurre il dito nel foro e tirare per tagliare

Adatto anche per tagliare velcro, lana e feltro

Con nastro adesivo per l'applicazione alle alette parasole

Profondità di taglio 3 mm - Lunghezza totale 125 mm

Codice C 5335 8000	C 5335/8	Cad. €	15,30		1
--------------------	-----------------	--------	--------------	---	---



martor Cutter per usi speciali

Mod. SCHAUMEX

Corpo in resina sintetica, ergonomico e resistente alle abrasioni

Per uso destrorso e sinistrorso - Con staffa di protezione della lama

Adatto per tagliare materiali e pannelli isolanti, cartone e materiale spugnoso con spessore fino a 60 mm

Con 5 lame C 5338/5 spessore 0,30 mm contenute nell'impugnatura a serbatoio

Lunghezza totale 160 mm - Altezza 120 mm

Codice C 5338 4000	C 5338/4	Cad. €	—		1
--------------------	-----------------	--------	---	---	---

Lama di ricambio per coltello C 5338/4 - Spessore 0,30 mm - In confezione da 10 lame

Codice C 5338 5000	C 5338/5	La cf. €	19,20		1
--------------------	-----------------	----------	--------------	---	---



Mod. PERFEKT

Corpo in resina sintetica, ergonomico e resistente alle abrasioni

Per uso destrorso e sinistrorso

Adatto per tagliare tappezzeria, moquette, tappeti tufting e compressi

Con comoda presa per una migliore facilità di taglio

Completo di 5 lame C 5339/2 contenute nell'impugnatura a serbatoio

Lunghezza totale 195 mm - Altezza 73 mm

Codice C 5339 1000	C 5339/1	Cad. €	—		1
--------------------	-----------------	--------	---	---	---

Lama di ricambio per coltello C 5339/1 - Spessore 0,40 mm

In confezione da 10 lame

Codice C 5339 2000	C 5339/2	La cf. €	16,00		1
--------------------	-----------------	----------	--------------	---	---



Raschietti per usi vari

Tipo in plastica con lama intercambiabile

Corpo in materiale plastico ad alta resistenza con trattamento antiruggine

Adatto per la rimozione di etichette, colla, per pulire vetri, raschiare vernici, rimuovere cera, ecc.

Fornito con copri-lama di sicurezza

Completo di lama C 6040/05 larghezza 38 mm, spessore 0,23 mm

Lunghezza totale 130 mm

Codice C 6040 0000	C 6040	Cad. €	2,41	 12
--------------------	---------------	--------	-------------	--



Lama di ricambio per raschietto C 6040

Larghezza **38 mm** - Spessore **0,23 mm**

In confezione da **100 lame**

Codice C 6040 0500	C 6040/05	La cf. €	21,30	 100
--------------------	------------------	----------	--------------	---



martor - Mod. «ARGENTAX-SCRAPER»

Corpo in acciaio nichelato, impugnatura in resina sintetica, con cappuccio di protezione della lama

Adatto **per vetrai, stuccatori, decoratori, tappezzieri, ecc.**

Completo di lama C 5337/22, larghezza **39 mm** - Lunghezza totale 160 mm

Codice C 6040 3000	C 6040/3	Cad. €	18,00	 1
--------------------	-----------------	--------	--------------	---



martor - Mod. «CLEANY»

Corpo in resina sintetica

Adatto **per tappezzieri, stuccatori, verniciatori, ecc.**

Completo di **lama retrattile** C 5337/22, larghezza **39 mm**

Lunghezza totale 105 mm

Codice C 6040 4000	C 6040/4	Cad. €	9,05	 1
--------------------	-----------------	--------	-------------	---



Lama di ricambio per raschietti C 6040/3 - C 6040/4 - Spessore **0,30 mm**

In confezione da 10 lame

Codice C 5337 2200	C 5337/22	La cf. €	8,25	 10
--------------------	------------------	----------	-------------	--



Lama di ricambio con **punte arrotondate** per raschietti C 6040/3 - C 6040/4 - Spessore **0,30 mm**

In confezione da 100 lame

Codice C 5337 2300	C 5337/23	La cf. €	4,85	 10
--------------------	------------------	----------	-------------	--



martor - Mod. «SCRAPER»

Corpo in pressofusione di zinco, esecuzione rinforzata, composto da due parti sovrapposte, di cui una scorrevole per la protezione della lama in posizione di riposo

Impugnatura ergonomica in resina sintetica

Adatto **per raschiare su vetri e superfici lisce**

Completati di **lama C 6041/3 larghezza 100 mm**

Lunghezza totale	mm	190	290
Codice		C 6041 2000	C 6041 2290
C 6041/2	Cad. €	44,80	47,60



Lama di ricambio per coltelli C 6041/2 - Spessore **0,40 mm** - In confezione da 10 lame

Codice C 6041 3000	C 6041/3	La cf. €	17,70	 1
--------------------	-----------------	----------	--------------	---



Raschietti per legno → B 9 pag. 281

Raschietti per usi vari

TAJIMA

Con lama passante in acciaio inossidabile indurita, ad alta resistenza all'usura

Spessore 1,8 mm

Impugnatura ergonomica in materiale bicomponente antiscivolo

Terminale dell'impugnatura con ampia zona battente

Esecuzione con lama diritta

Larghezza lama	mm	50	75
Codice		C 6042 1050	C 6042 1075
C 6042/1	Cad. €	51,00	51,00
Lunghezza totale	mm	290	300



Esecuzione con lama inclinata

Adatto per lavorazioni di angoli o punti difficili da raggiungere

Larghezza lama 95 mm - Lunghezza totale 305 mm

Codice C 6042 3095	C 6042/3	Cad. €	52,00		1
--------------------	-----------------	--------	--------------	--	---



Esecuzione con lama multiuso

Con lama adatta per punti di difficile accesso, per tubi o superfici tonde e con foro per rimuovere chiodi e spine

Larghezza lama 66 mm - Lunghezza totale 295 mm

Codice C 6042 5075	C 6042/5	Cad. €	51,00		1
--------------------	-----------------	--------	--------------	--	---



TAJIMA

Con lama reversibile a settori, preincisa per la rottura su tutta la lunghezza

Corpo in alluminio pressofuso con supporto portalama inclinato

Impugnatura ergonomica antiscivolo con zona battente in acciaio sulla testa

Fornito con 3 lame, larghezza 100 mm

Lunghezza totale 300 mm

Codice C 6043 1300	C 6043/1	Cad. €	69,00		1
--------------------	-----------------	--------	--------------	--	---



Lama di ricambio per raschietto C 6043/1 - Lunghezza 100 mm

Codice C 5284 9018	C 5284/9	La cf. €	7,55		1
--------------------	-----------------	----------	-------------	--	---



Escher Cutter a lama tonda con guida laser

Corpo in resina sintetica con impugnatura rivestita in gomma antiscivolo

Adatto per tagliare carta, cartone, imballaggi, tessuti, pellame, ecc.

Guida laser con raggio orientabile, da applicare al cutter per eseguire tagli con la massima precisione

Raggio laser Classe 2 frequenza 630-670 nm

Alimentazione tramite 2 batterie LR44 da 1,5V, non incluse

Con protezione di sicurezza della lama

Fornito con morsetto a molla per applicare la guida laser e utilizzarla senza cutter

Lama Ø 45 mm - Lunghezza totale 195 mm

Codice C 6045 1000	C 6045/1	Cad. €	19,10		1
--------------------	-----------------	--------	--------------	--	---



Lama di ricambio per coltello a lama tonda C 6045/1 - Ø 45 mm - In confezione da 5 lame

Codice C 6045 2000	C 6045/2	La cf. €	9,55		1
--------------------	-----------------	----------	-------------	--	---



ABC TOOLS Tagliavetri

Tipo a rotelle - Orig. Silberschnitt

Con impugnatura in legno laccato e verniciato - Testa nichelata

C 6120/1 - Tipo professionale con 6 rotelle in acciaio - Con rotelle intercambiabili

C 6125/1 - Tipo con 1 rotella in metallo duro, per tagliare vetri di grosso spessore, superfici irregolari ed anche piastrelle

Codice C 6120 1000	C 6120/1	Cad. €	10,90		1
Codice C 6125 1000	C 6125/1	Cad. €	27,20		1





C 6120/1 - Con rotella in acciaio



C 6125/1 - Con rotella in metallo duro

C 6120/2 - Rotelle in acciaio di ricambio - Per tagliavetri C 6120/1 - In confezione da 12 rotelle

C 6125/2 - Rotella in metallo duro di ricambio - Per tagliavetri C 6125/1

Codice C 6120 2000	C 6120/2	La cf. €	11,60		1
Codice C 6125 2000	C 6125/2	Cad. €	16,70		1





Tipo con lubrificazione, ideale per tagli scorrevoli ed esenti da scheggiature

Con **testa larga girevole a 360°** completa di rotella in metallo duro e impugnatura a serbatoio

Per lastre di vetro spessore 2÷8 mm - Per aprire il flusso basta la pressione della testa sul vetro

C 6126/5 - In materiale plastico trasparente

C 6127/3 - Con corpo in alluminio anodizzato

Codice C 6126 5000	C 6126/5	Cad. €	98,50		1
Codice C 6127 3000	C 6127/3	Cad. €	117,00		1



C 6126/5



C 6127/3

Testa di ricambio con rotella in metallo duro per tagliavetri C 6126/5 e C 6127/3

Codice C 6126 6000	C 6126/6	Cad. €	58,50		1
--------------------	-----------------	--------	--------------	---	---



Olio da taglio a base sintetica

Multifunzionale, è indicato per lavorazioni di taglio e finitura

Ideale per lavorazione di geometrie complesse

Riduce l'usura degli utensili impiegati - Inodore e incolore

In contenitore di materiale plastico, contenuto 1 litro

Codice C 6128 7000	C 6128/7	Cad. €	43,60		1
--------------------	-----------------	--------	--------------	---	---



ABC TOOLS Ventose di gomma

Corpo in fusione di lega leggera - Elevata forza di adesione, sollevano e trasportano lastre di vetro, marmo, laminati plastici, lamiera metalliche con superfici lisce e non porose

La **ventosa bianca** è adatta per non lasciare segni sulle superfici

Attenzione: prima dell'uso leggere attentamente le istruzioni in dotazione allo strumento

Tipo ad 1 ventosa Ø 120 mm

Adatte per piccole lastre, piastrelle, vetri, ecc. - Con **leva per il bloccaggio**

Peso sollevabile **max. 40 kg** - Peso circa 0,5 kg

Codice C 6140 1000	C 6140/1	Ventosa nera	Cad. €	69,00		1
Codice C 6140 1100	C 6140/11	Ventosa bianca	Cad. €	73,00		1



Tipo a 2 ventose Ø 120 mm

Per il sollevamento di piccole e medie lastre di vetro, di marmo, laminati plastici, ecc.

Con **leva per il bloccaggio**

Peso sollevabile **max. 60 kg** - Peso circa 0,8 kg

Codice C 6140 2000	C 6140/2	Ventosa nera	Cad. €	91,00		1
Codice C 6140 2200	C 6140/22	Ventosa bianca	Cad. €	99,00		1



Tipo a 3 ventose Ø 120 mm

Per il sollevamento di medio-grosse lastre di vetro, di marmo, ecc.

Con **leva per il bloccaggio**

Peso sollevabile **max. 100 kg** - Peso circa 1,3 kg

Codice C 6140 3000	C 6140/3	Ventosa nera	Cad. €	115,00		1
Codice C 6140 3300	C 6140/33	Ventosa bianca	Cad. €	140,00		1



CE

ABC TOOLS Ventose di gomma

Corpo in fusione di lega leggera - Elevata forza di adesione, sollevano e trasportano lastre di vetro, marmo, laminati plastici, lamiere metalliche con superfici lisce e non porose

La **ventosa bianca è adatta per non lasciare segni sulle superfici**

Attenzione: prima dell'uso leggere attentamente le istruzioni in dotazione allo strumento

Tipo ad 1 ventosa, con quadrante di lettura per sollevamento

Con quadrante di lettura per l'indicazione di bassa, media ed alta depressione in Hg e manopola centrale per la regolazione del vuoto

Indicano rapidamente eventuali allentamenti della presa - **Bloccaggio tramite pomello**

Caratteristiche tecniche:

Ø ventosa mm 180				Ø ventosa mm 200				
Spessore vetro mm	Vuoto	Hg	Peso max. sollevabile kg*	Spessore vetro mm	Vuoto	Hg	Peso max. sollevabile kg*	
4	basso	20	100	4	basso	20	100	
		30				30		
4÷6	medio	30	130	4÷6	medio	40	130	
		50				40		
6÷8	alto	50	150	6÷8	alto	50	160	
						60		60
		8÷10		alto	50	190	50	190
					60		60	

Ventosa diametro	mm	180	200
Codice		C 6141 0000	C 6141 0200
C 6141/0	Cad. €	232,00	260,00
Peso	kg	1,4	1,5

*i dati indicati si riferiscono per l'altezza verticale

Quadrante con indicazione della depressione



Kit di accessori di ricambio

Composto da: 1 gomma Ø 120 mm, 1 leva di bloccaggio, 1 perno di fissaggio

Adatto per C 6140/1 - C 6140/2 - C 6140/3 - C 6141/2

Codice C 6142 9000	C 6142/9	Cad. €	35,00		1
---------------------------	-----------------	--------	--------------	--	---



Pistole per cartucce di silicone

Tipo interamente in alluminio

Esecuzione finemente verniciata

Codice C 6350 0000	C 6350	Cad. €	5,50		1
---------------------------	---------------	--------	-------------	--	---

Tipo con corpo in lamiera di acciaio finemente verniciato

Impugnatura in pressofusione di alluminio

Meccanismo stabile, ben guidato, per forti pressioni

Asta di spinta a sezione esagonale, robusta, piattello in lamiera di acciaio

Esecuzione aperta

Codice C 6352 0000	C 6352	Cad. €	8,40		1
---------------------------	---------------	--------	-------------	--	---

Esecuzione aperta con guscio rotante

Codice C 6354 0000	C 6354	Cad. €	17,40		1
---------------------------	---------------	--------	--------------	--	---

Esecuzione professionale

Meccanismo stabile, ben guidato, per forti pressioni

Con cilindro in alluminio - Impugnatura in pressofusione di alluminio finemente verniciata

Asta di spinta a sezione tonda, piattello in lamiera di acciaio

Adatta anche per salsicce sigillanti

Completa di cono e piattello di spinta - Lunghezza totale 225 mm

Codice C 6356 0000	C 6356	Cad. €	18,10		1
---------------------------	---------------	--------	--------------	--	---



martor Cutter per cartucce di silicone

Mod. RAPID

Corpo in resina sintetica, ergonomico e resistente alle abrasioni

Per uso destrorso e sinistrorso

Adatto per cartucce di silicone

Con una lama per tagliare obliquamente il beccuccio al diametro desiderato e un'altra per effettuare lo smusso a filo cartuccia

Lame protette contro infortuni - Lunghezza totale 130 mm

Codice C 6358 0000	C 6358	Cad. €	23,40		1
---------------------------	---------------	--------	--------------	--	---

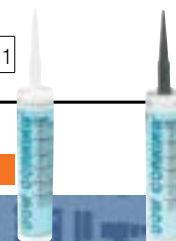

Sigillanti → K 8 pag. 790

Aggraffatrici manuali

Tipo semiprofessionale

Corpo in alluminio pressofuso e parti interne in acciaio
Impugnatura ergonomica con morbido riporto in gomma
Adatta per il fissaggio di isolanti, tessuti e stoffe sottili

Caricatore combinato in metallo, per graffe C 6366/1 altezza 6÷14 mm ($\frac{1}{4} \div \frac{9}{16}$) e chiodi C 6375/2 altezza 15 mm ($\frac{19}{32}$)

Con ammortizzatore di rumore, regolatore di potenza per materiali duri e finestra per verifica dello stato di carica e tipo di punti caricati - Fornita senza graffe

Codice C 6364 2000 **C 6364/2** Cad. € **102,00**  1

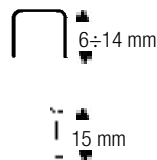

Tipo con regolazione della potenza a 3 livelli

Con tecnologia Power Curve Technology™ per risparmiare fino al 65% di forza: leva più morbida da premere e progressione dello sforzo richiesto uguale a quello fornito dalla mano

Corpo in alluminio pressofuso e parti interne in acciaio
Impugnatura ergonomica con morbido riporto in gomma

Adatta per posare materiali isolanti e fono-assorbenti, moquettes, tessuti murali, plastiche, modanature, cartone, ecc.

Caricatore combinato in metallo, per graffe C 6366/1 altezza 6÷14 mm ($\frac{1}{4} \div \frac{9}{16}$) e chiodi C 6375/2 altezza 15 mm ($\frac{19}{32}$)

Con ammortizzatore di rumore, regolatore di potenza e finestra per verifica dello stato di carica e tipo di punti caricati
Senza contraccollo - Fornita senza graffe e chiodi

Codice C 6364 5000 **C 6364/5** Cad. € **103,00**  1

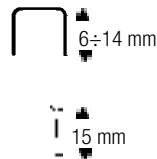

Tipo professionale per alte prestazioni

Corpo in acciaio cromato parti interne in acciaio

Impugnatura ergonomica con morbido inserto in gomma

Testata per oltre 100000 cicli e adatta per lavori impegnativi per il fissaggio di coperture tetto, posa isolanti, plastiche pesanti, cartone, ecc.

Caricatore per graffe C 6366/1 altezza 6÷14 mm ($\frac{1}{4} \div \frac{9}{16}$)

Con ammortizzatore di rumore, regolatore di potenza per materiali duri e anello di fermo

Senza contraccollo - Fornita senza graffe

Codice C 6366 0000 **C 6366** Cad. € **130,00**  1

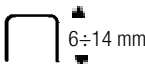

Aggraffatrice a martello

In acciaio cromato con impugnatura ergonomica rivestita in morbida gomma antiscivolo

Esecuzione professionale senza parti separabili, si ricarica rapidamente e in completa sicurezza anche in condizioni pericolose (p.es. lavori su un tetto)

Ideale per la posa di isolanti sottotetto, moquettes, tappezzeria, manifesti, ecc.

Con coltello reversibile per durata prolungata e piano assorbimento colpi

Caricatore con sistema di apertura brevettato: basta una leggera pressione sul pulsante per aprirlo

Utilizza **graffe C 6366/1 da 6 - 8 - 10 - 12 mm** - Capacità caricatore 168 graffe

Lunghezza totale 320 mm - Peso 960 g - Fornita senza graffe

Codice C 6371 0000 **C 6371** Cad. € **170,00**  1

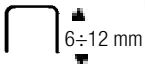

Graffe in acciaio zincato

In confezione da **5000 graffe** - Larghezza 10,6 mm

Altezza "h"	mm	6	8	10	12	14
Codice		C 6366 1006	C 6366 1008	C 6366 1010	C 6366 1012	C 6366 1014
C 6366/1	La conf. €	28,70	30,70	34,30	36,90	42,70

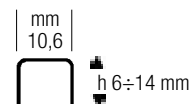

Graffe in acciaio inossidabile

In confezione da **2500 graffe** - Larghezza 10,6 mm

Altezza "h"	mm	6	8
Codice		C 6366 2006	C 6366 2008
C 6366/2	La cf. €	47,60	52,50
	pz.	50	50

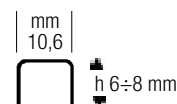

Fissacavi manuali

Adatte per la posa di fili e cavi Ø 4,5 e 6,0 mm nel campo telefonico, informatico, elettrico, radiotelevisivo, dei sistemi d'allarme, ecc.

Esecuzione professionale interamente in acciaio cromato

Impugnatura ergonomica **con inserto in morbida gomma**

Con ammortizzatore di rumore, regolatore di potenza per materiali duri e anello di fermo

Senza contraccollo - Fornita senza punti

Per cavi Ø max.	mm	4,5	6,0
Codice		C 6370 2045	C 6370 2060
C 6370/2	Cad. €	168,00	168,00



Punti metallici zincati - In confezione da **5000 punti** cadauna

Per fissacavi C 6370/2 gr. 4,5

Altezza "h"	mm	9	11
Codice		C 6370 5509	C 6370 5511
C 6370/55	La cf. €	28,70	32,70

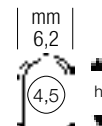

Per fissacavi C 6370/2 gr. 6,0

Altezza "h"	mm	10	12	14
Codice		C 6370 6510	C 6370 6512	C 6370 6514
C 6370/65	La cf. €	30,60	32,70	34,80

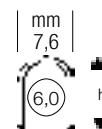

Rapid Chiodatrici

Adatte per lavori di montaggio di arredamenti in legno, perlinature, materiali isolanti, modanature, infissi, ecc.

Tipo con alimentazione tramite batteria ricaricabile

Batteria agli ioni di Litio (Li-ion) da 18V (2,0 Ah)

Corpo in resina sintetica rinforzata con fibra di vetro con impugnatura rivestita in morbida gomma antiscivolo
Con regolazione della profondità di penetrazione dei chiodi e protezione in gomma per non rovinare le superfici

Caricamento rapido dei chiodi altezza 25÷55 mm

Con LED per indicare lo stato di carica

Capacità caricatore 110 chiodi

Velocità max. di sparo 60 colpi/min

Autonomia della batteria 500 colpi

Dimensioni 321x95x281 mm - Peso 3,1 kg

Fornita in valigetta di resina sintetica con 2 batterie, 1 caricabatteria rapido e occhiali di protezione

Codice C 6373 1000	C 6373/1	Cad. €	1.488,00		1
--------------------	-----------------	--------	-----------------	---	---

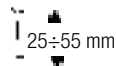

Tipo con funzionamento ad aria compressa

Corpo in magnesio, leggero e robusto con impugnatura rivestita in morbida gomma antiscivolo

Con scarico dell'aria orientabile a 360°, regolazione della profondità di penetrazione dei chiodi e protezione in gomma per non rovinare le superfici

Caricamento rapido dei chiodi C 6375/2 altezza 15÷50 mm (19/32" ÷ 2")

Pressione di utilizzo 5÷7 Bar

Consumo aria 0,8 l per colpo a 6 Bar

Capacità caricatore 110 chiodi

Dimensioni 240x56x245 mm

Peso 1,3 kg

Fornita in valigetta di resina sintetica completa di chiodi, occhiali di protezione e accessori

Codice C 6374 0000	C 6374	Cad. €	204,00		1
--------------------	---------------	--------	---------------	---	---



Aggraffatrici pneumatiche

Corpo in magnesio, leggero e robusto con impugnatura rivestita in morbida gomma antiscivolo
Adatte per lavori di montaggio di arredamenti in legno, perlinature, modanature, mobili, infissi, ecc.

Tipo con becco allungato, che garantisce una maggiore precisione anche in spazi ristretti
Con scarico dell'aria orientabile a 360°, blocco di sicurezza e protezione in gomma per non rovinare le superfici
A caricamento rapido per graffe 6÷16 mm, larghezza 10,6 mm
Pressione di utilizzo 5÷7 Bar - Attacco aria 1/4" Gas
Capacità caricatore 115 graffe
Dimensioni 225x48x168 mm - Peso 0,8 kg
Fornita in valigetta di resina sintetica completa di graffe, occhiali di protezione e accessori

Codice C 6374 6000 **C 6374/6** Cad. € **184,00**  1

mm
10,6
h 6÷16 mm



Tipo combinato per graffe altezza 12÷25 mm (1/4"÷1/2"), larghezza 6 mm e chiodi 15÷30 mm (19/32"÷1 1/4")
Con scarico dell'aria orientabile a 360°, regolazione della profondità di penetrazione, e protezione in gomma per non rovinare le superfici
Pressione di utilizzo 5÷7 Bar - Attacco aria 1/4" Gas
Capacità caricatore: 130 graffe / 110 chiodi
Dimensioni 225x50x190 mm - Peso 1,2 kg
Fornita in valigetta di resina sintetica completa di graffe, chiodi, occhiali protettivi e accessori

Codice C 6375 0000 **C 6375** Cad. € **255,00**  1

mm
6
h 12÷30 mm
15÷30 mm



Graffe metalliche zincate per aggraffatrice C 6375

Altezza "h"	mm	12	18	25	30
Codice		C 6375 1012	C 6375 1018	C 6375 1025	C 6375 1030
C 6375/1	La conf. €	24,70	32,30	37,20	43,30
Graffe per confezione	pz.	3600	4000	4000	4000

6 mm
h

Chiodi metallici zincati con testa - In confezione da 5000 chiodi cadauna

Altezza "h"	mm	15	20	25	30	40	50
Codice	C 6375 ...	2015	2020	2025	2030	2040	2050
C 6375/2	La conf. €	23,80	25,30	29,50	33,20	41,50	50,50

h

Occhiali di protezione con monolente in policarbonato con trattamento antigraffio

Modello dal design avvolgente, che conferisce un'ottima protezione laterale
Ponte nasale anatomico e terminali in morbida gomma per massimo comfort
Monolente incolore  - EN 166 - EN 170

Codice M 3739 1000 **M 3739/1** Cad. € **10,00**  1



M 2 → pag. 861

Levagraffe

In acciaio cromato
Impugnatura ergonomica rivestita in gomma
Adatto per rimuovere tutti i tipi di graffe
Con bloccaggio automatico della graffa rimossa
Lunghezza totale 165 mm

Codice C 6376 0000 **C 6376** Cad. € **17,70**  1





Pistole incollatrici

Adatte per fissaggio cavi, canalizzazioni elettriche, assemblaggi, riparazioni, ecc.

Con **ugello intercambiabile protetto da gomma silconica contro le ustioni**, impugnatura ergonomica e supporto di appoggio

Utilizzano stick di colla (bastoncini) Ø 12 mm

Capacità di estrusione max. 600 g/h

Tempo di riscaldamento < 5 min

Avanzamento morbido tramite grilletto a 4 dita

Con impugnatura con riporto in gomma antiscivolo e copertura in gomma sulla parte superiore per assorbire le alte temperature

Ugello Ø 3,0 mm

Voltaggio 220/240V - Potenza 50 W

Lunghezza cavo 1,2 m

Peso 0,4 kg

Codice C 6376 7000	C 6376/7	Cad. €	103,00		1
---------------------------	-----------------	--------	---------------	--	---



Capacità di estrusione max. 1000 g/h

Temperatura di esercizio 195°C

Tempo di riscaldamento < 5 min

Avanzamento morbido tramite grilletto a 4 dita

Ugello Ø 3,0 mm

Voltaggio 220/240V - Potenza 120 W

Lunghezza cavo 1,75 m

Peso 0,5 kg

Codice C 6377 1000	C 6377/1	Cad. €	158,00		1
---------------------------	-----------------	--------	---------------	--	---



Capacità di estrusione max. 1400 g/h

Con termostato per regolare la temperatura:

120°C / 145°C / 170°C / 195°C / 220°C

Tempo di riscaldamento < 5 min

Avanzamento morbido tramite grilletto a 4 dita

Ugello Ø 3,0 mm

Voltaggio 220/240V - Potenza 220 W

Lunghezza cavo 2,5 m

Peso 0,7 kg

Codice C 6378 1000	C 6378/1	Cad. €	299,00		1
---------------------------	-----------------	--------	---------------	--	---



Tipo con batteria agli ioni di Litio (Li-ion) da 7,4 V - 2,6 Ah ad alte prestazioni e sistema di riscaldamento brevettato

Capacità di estrusione max. 250 g/h

Tempo di riscaldamento < 5 min

Temperatura di esercizio 170°C-200°C

Avanzamento morbido tramite grilletto a 2 dita

Impugnatura con riporto in gomma

Con LED indicatore dello stato di carica e interruttore ON/OFF

Peso 0,8 kg (batteria inclusa)

Fornita con batteria e caricabatteria (tensione di alimentazione 220/240V)

Codice C 6378 5000	C 6378/5	Cad. €	178,00		1
---------------------------	-----------------	--------	---------------	--	---



Batterie di ricambio agli ioni di Litio (Li-ion) da 7,4 V - 2,6 Ah

Tempo di ricarica ca. 4h

Codice C 6378 5100	C 6378/51	Cad. €	111,00		1
---------------------------	------------------	--------	---------------	--	---



Stick di colla trasparente (bastoncini) - Ø 12 mm

Lunghezza totale 190 mm

In confezione da 1 kg (ca. 50 pezzi)

Colore	Trasparente	Bianco	Miele
Codice	C 6379 0000	C 6379 0001	C 6379 0010
C 6379	La cf. € 21,10	29,80	31,60





Lime per meccanica con manico bicomponente
Pag. 361

Raspa per cartongesso
Pag. 365

Punte per centrare, per seghe a tazza
Pag. 375

Spazzole manuali, esecuzione con manico lungo
Pag. 388



Spazzole manuali esecuzione con filo ondulato in ottone
Pag. 388

Frese rotative in metallo duro per multistrato
Pag. 415

Dischi abrasivi con tessuto abrasivo Ceramic4x
Pag. 432

Pietre per affilare utensili
Pag. 447



LIME - SEGHE - ABRASIVI



D 0

Lime, raspe,
lime diamantate
358



D 1

Seghette, archetti
367



D 2

Seghe a tazza,
foralamiere, seghetti
alternativi
371



D 3

Spazzole a mano,
spazzole rotative
387



D 4

Frese rotative
405



D 5

Mole abrasive
con gambo,
abrasivi
417

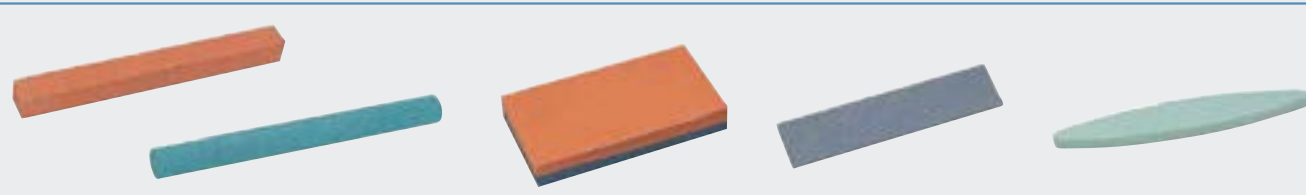

D 6

Lime abrasive,
pietre per
affilare utensili
446

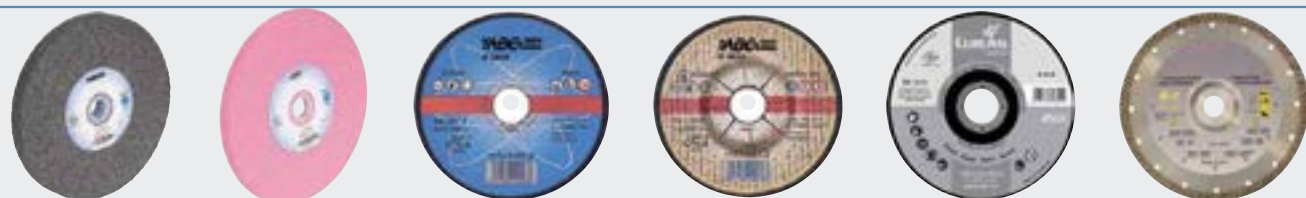

D 7

Mole abrasive,
dischi diamantati
448



D 8

Apparecchi ravnivamole,
ravnivatori a diamante
454

D

Lime per meccanica

 Tipo professionale senza manico -  12 pz.

 Taglio / Numero: **B = BASTARDO / ①**

1/2 D = MEZZODOLCE / ②



D = DOLCE / ③



DD = DOLCISSIMO / ④

Intagli per cm: da 4÷8 pollici / 10÷12 pollici:

25 / 20

31 / 25

38 / 31

46/38

Piatte parallele

Lunghezza	pollici	4	5	6	8	10	12	14	16
Codice	D 2560	1004	1005	1006	1008	1010	1012	1014	1016
D 2560/1 - B	Cad. €	8,90	9,05	9,05	11,30	15,50	20,50	28,20	40,60
Codice	D 2560	2004	2005	2006	2008	2010	2012	2014	2016
D 2560/2 - 1/2D	Cad. €	9,25	9,50	9,50	11,80	16,10	21,20	29,40	42,30
Codice	D 2560	3004	3005	3006	3008	3010	3012	3014	—
D 2560/3 - D	Cad. €	10,10	10,10	10,20	12,60	17,20	22,50	31,20	—
Codice	D 2560	—	—	4006	4008	4010	4012	—	—
D 2560/4 - DD	Cad. €	—	—	23,10	28,40	38,70	51,50	—	—

Mezzotonde

Lunghezza	pollici	4	5	6	8	10	12	14
Codice	D 2561	1004	1005	1006	1008	1010	1012	1014
D 2561/1 - B	Cad. €	14,30	14,30	14,30	16,80	22,90	29,90	44,10
Codice	D 2561	2004	2005	2006	2008	2010	2012	2014
D 2561/2 - 1/2D	Cad. €	14,70	14,70	14,70	17,20	23,50	30,40	45,10
Codice	D 2561	3004	3005	3006	3008	3010	3012	—
D 2561/3 - D	Cad. €	15,80	15,80	15,80	18,60	25,30	32,70	—

Tonde

Lunghezza	pollici	4	5	6	8	10	12	14
Codice	D 2562	1004	1005	1006	1008	1010	1012	1014
D 2562/1 - B	Cad. €	7,90	7,90	7,90	9,15	12,00	16,60	26,90
Codice	D 2562	2004	2005	2006	2008	2010	2012	—
D 2562/2 - 1/2D	Cad. €	8,40	8,40	8,40	9,85	12,90	18,00	—
Codice	D 2562	3004	3005	3006	3008	3010	3012	—
D 2562/3 - D	Cad. €	9,15	9,15	9,15	10,70	14,10	19,60	—

Piatte a punta

Lunghezza	pollici	6	8	10	12
Codice	D 2563 1006	D 2563 1008	D 2563 1010	D 2563 1012	
D 2563/1 - B	Cad. €	9,05	11,30	15,50	20,50
Codice	D 2563 2006	D 2563 2008	D 2563 2010	—	
D 2563/2 - 1/2D	Cad. €	9,50	11,80	16,10	—
Codice	—	D 2563 3008	D 2563 3010	D 2563 3012	
D 2563/3 - D	Cad. €	—	12,60	17,20	22,50

Triangolari

Lunghezza	pollici	4	5	6	8	10	12
Codice	D 2564	1004	1005	1006	1008	1010	1012
D 2564/1 - B	Cad. €	10,20	10,90	10,90	14,00	21,70	27,40
Codice	D 2564	2004	2005	2006	2008	2010	2012
D 2564/2 - 1/2D	Cad. €	11,00	11,30	11,30	14,70	22,50	28,70
Codice	D 2564	3004	3005	3006	3008	3010	3012
D 2564/3 - D	Cad. €	11,80	12,20	12,20	15,80	24,60	31,20

Quadre

Lunghezza	pollici	4	5	6	8	10	12
Codice	D 2565	1004	1005	1006	1008	1010	1012
D 2565/1 - B	Cad. €	9,25	9,70	10,10	12,40	16,20	23,80
Codice	D 2565	2004	—	2006	2008	2010	2012
D 2565/2 - 1/2D	Cad. €	9,85	—	11,00	13,30	17,40	25,50
Codice	D 2565	3004	—	3006	3008	3010	—
D 2565/3 - D	Cad. €	10,70	—	11,40	14,20	18,60	—

A coltello





Lunghezza	pollici	4	6	8	10
Codice	D 2566	—	D 2566 1006	D 2566 1008	D 2566 1010
D 2566/1 - B	Cad. €	—	16,80	24,60	28,00
Codice	D 2566 2004	D 2566 2006	D 2566 2008	D 2566 2010	
D 2566/2 - 1/2D	Cad. €	17,40	18,10	26,40	30,10
Codice	—	D 2566 3006	D 2566 3008	D 2566 3010	
D 2566/3 - D	Cad. €	—	19,10	27,70	31,60

Manico in legno D 2625 mm	Adatto per lime pollici
80	4 ÷ 6
100	8 ÷ 10
120	12
140	14
160	16



BLU-DAN Assortimenti di lime per meccanica

Tipo composto da 5 lime con manico di legno - Tutte a taglio mezzodolce - ②







- 1 lima piatta 
- 1 lima mezzotonda 
- 1 lima triangolare 
- 1 lima quadra 
- 1 lima tonda 

In busta di plastica

Lunghezza	pollici	6	8
Codice		D 2568 5006	D 2568 5008
D 2568/5	Cad. €	59,00	72,50



Tipo composto da 6 lime da 8 '' con manico di legno

- 1 lima piatta bastarda - ① 
- 1 lima piatta mezzodolce - ② 
- 1 lima mezzotonda mezzodolce - ② 
- 1 lima triangolare mezzodolce - ② 
- 1 lima quadra mezzodolce - ② 
- 1 lima tonda mezzodolce - ② 

In busta di plastica





Lunghezza	pollici	8
Codice		D 2568 6008
D 2568/6	Cad. €	82,00



Tipo con lime con rivestimento al cromo-inox - Tutte a taglio mezzodolce - ②

Lime ad alto rendimento **resistenti alla ruggine** e adatte per lavorazioni su diversi tipi di materiali come acciaio inossidabile, leghe di titanio, molibdeno, nickel, rame, wolframio ed anche materiali plastici senza nessun impastamento

Composto da 5 lime:

- 1 lima piatta 
- 1 lima mezzotonda 
- 1 lima triangolare 
- 1 lima quadra 
- 1 lima tonda 

Manico in resina sintetica - In busta di plastica

Lunghezza	pollici	6	8
Codice		D 2568 8006	D 2568 8008
D 2568/8	Cad. €	149,00	175,00





Con rivestimento al cromo-inox



Lime con rivestimento al cromo-inox

D 2568/86 - Lunghezza 6 pollici

D 2568/88 - Lunghezza 8 pollici

Forma					
Codice	D 2568 8601	D 2568 8602	D 2568 8603	D 2568 8604	D 2568 8605
D 2568/86	Cad. € 23,00	28,10	24,70	24,30	22,40
Codice	D 2568 8801	D 2568 8802	D 2568 8803	D 2568 8804	D 2568 8805
D 2568/88	Cad. € 29,00	34,30	31,80	28,70	26,10



BLU-DAN Lime per usi vari

Per chiavi - Piatte a punta, sottili - Taglio mezzodolce - ② -  12 pz.

Lunghezza	pollici	5	6
Codice		D 2569 0005	D 2569 0006
D 2569 - 1/2D	Cad. €	14,90	16,80



Per affilare coltelli, accette, seghe ed attrezzi agricoli in genere

Piatte parallele con un bordo tagliente, manico di legno

Con due diversi tipi di taglio: uno mezzodolce incrociato ② - uno dolce ③ - Lunghezza 8''

Codice D 2570 0000	D 2570	- 1/2D + D	Cad. € 14,70	 12
---------------------------	---------------	------------	---------------------	--



Per acciai teneri, leghe leggere, plastica, ecc.

Piatte parallele con un bordo tagliente, manico di legno

Con taglio speciale grosso con rompitrucciolo - Taglio bastardo - ① -  1 pz.

Lunghezza	pollici	8	10
Codice		D 2571 0008	D 2571 0010
D 2571 - B	Cad. €	14,10	19,30



Taglio bastardo - ①

Piatte a punta

Lime per mazzo	n°	1	2	3
Codice		D 2580 0001	D 2580 0002	D 2580 0003
D 2580	Al mazzo €	19,90	25,10	27,70
Lunghezza totale	mm	350	300	250

**Mezzotonde**

Lime per mazzo	n°	2	3
Codice		D 2581 0002	D 2581 0003
D 2581	Al mazzo €	34,10	38,60
Lunghezza totale	mm	300	250



Lime per seghe
A triangolo con bordi vivi - Per seghe a nastro - Taglio mezzodolce - ② - 12 pz.

Lunghezza	pollici	5	6	8
Codice		D 2585 0005	D 2585 0006	D 2585 0008
D 2585	Cad. €	6,90	7,90	11,90

**A triangolo rettangolo - Per seghe circolari**

Con 1 angolo a 90° a bordo vivo e 2 a 45° a bordi tondi

Taglio mezzodolce - ② - 12 pz.

Lunghezza	pollici	8
Codice		D 2588 1008
D 2588/1	Cad. €	18,00

**A triangolo - Per uso a macchina**Con **bordi vivi** - Taglio mezzodolce - ② -

Lunghezza totale 215 mm - Larghezza circa 14 mm - 12 pz.

Codice D 2589 1000	D 2589/1	Cad. €	18,00	12
---------------------------	-----------------	--------	--------------	----

**Piatte parallele**

Taglio mezzodolce - ②

Con un bordo piatto e uno tondo - 12 pz.

Lunghezza	pollici	8	10
Codice		D 2590 2008	D 2590 2010
D 2590/2	Cad. €	12,70	17,60



Lime per seghe a catena

Forma tonda, taglio dolce - ③ - Spiraloide

Adatte per l'affilatura dei denti delle seghe a catena - Lunghezza totale 200 mm - 12 pz.

Diametro	mm	3,2	3,5	4	4,5	4,8	5,2	5,5	6,3
Codice	D 2592	0032	0035	0004	0045	0048	0052	0055	0063
D 2592	Cad. €	3,10	3,10	3,10	3,10	3,10	3,10	3,10	3,30
Diametro	pollici	1/8	9/64	5/32	11/64	3/16	13/64	7/32	1/4



Lime per tornitori
Piatte parallele

Taglio speciale dolcissimo - ④ - 12 pz.

Lunghezza	pollici	10	12	14	16*
Codice		D 2594 0010	D 2594 0012	D 2594 0014	D 2594 0016
D 2594	Cad. €	29,30	38,50	53,50	73,00



* Taglio dolce

Senza manico

12 pz. da 4÷10 pollici

6 pz. da 12 pollici

Taglio / Numero:

Intagli per cm: da 4÷8 pollici / 10÷12 pollici:



LIME, RASPE, LIME DIAMANTATE

B = BASTARDO / ① 25 / 20 **½ D = MEZZODOLCE / ②** 31 / 25 **D = DOLCE / ③** 38 / 31

Piatte parallele

Lunghezza	pollici	4	6	8	10	12
Codice		D 2600 1004	D 2600 1006	D 2600 1008	D 2600 1010	D 2600 1012
D 2600/1 - B	Cad. €	3,85	3,95	5,40	6,95	10,20
Codice		D 2600 2004	D 2600 2006	D 2600 2008	D 2600 2010	D 2600 2012
D 2600/2 - ½D	Cad. €	3,90	4,40	5,80	7,05	10,80
Codice		D 2600 3004	D 2600 3006	D 2600 3008	D 2600 3010	D 2600 3012
D 2600/3 - D	Cad. €	4,75	4,95	6,95	7,90	11,70

Mezzotonde

Lunghezza	pollici	4	6	8	10	12
Codice		D 2601 1004	D 2601 1006	D 2601 1008	D 2601 1010	D 2601 1012
D 2601/1 - B	Cad. €	5,40	6,45	8,20	10,00	15,20
Codice		D 2601 2004	D 2601 2006	D 2601 2008	D 2601 2010	D 2601 2012
D 2601/2 - ½D	Cad. €	5,80	6,90	9,00	11,80	16,40
Codice		D 2601 3004	D 2601 3006	D 2601 3008	D 2601 3010	—
D 2601/3 - D	Cad. €	6,45	7,35	9,45	12,10	—

Tonde

Lunghezza	pollici	4	6	8	10	12
Codice		D 2602 1004	D 2602 1006	D 2602 1008	D 2602 1010	D 2602 1012
D 2602/1 - B	Cad. €	3,85	3,95	4,75	5,90	9,05
Codice		D 2602 2004	D 2602 2006	D 2602 2008	D 2602 2010	D 2602 2012
D 2602/2 - ½D	Cad. €	3,95	4,75	4,95	6,95	9,55
Codice		D 2602 3004	D 2602 3006	D 2602 3008	D 2602 3010	—
D 2602/3 - D	Cad. €	4,55	4,75	5,80	6,50	—

Triangolari

Lunghezza	pollici	4	6	8	10	12
Codice		D 2603 1004	—	—	—	D 2603 1012
D 2603/1 - B	Cad. €	4,60	—	—	—	12,90
Codice		D 2603 2004	D 2603 2006	D 2603 2008	D 2603 2010	D 2603 2012
D 2603/2 - ½D	Cad. €	4,95	5,35	7,30	9,00	13,50
Codice		D 2603 3004	D 2603 3006	D 2603 3008	D 2603 3010	—
D 2603/3 - D	Cad. €	5,35	5,55	7,45	—	—

Quadre

Lunghezza	pollici	4	6	8	10	12
Codice		—	—	D 2604 1008	D 2604 1010	D 2604 1012
D 2604/1 - B	Cad. €	—	—	5,10	6,50	9,65
Codice		D 2604 2004	D 2604 2006	D 2604 2008	D 2604 2010	D 2604 2012
D 2604/2 - ½D	Cad. €	4,60	4,80	5,55	6,95	10,20

A coltello

Lunghezza	pollici	6	8	10
Codice		D 2605 2006	D 2605 2008	D 2605 2010
D 2605/2 - ½D	Cad. €	6,50	8,20	10,80

Manico in legno D 2625 mm	Adatto per lime pollici
80	4 ÷ 6
100	8 ÷ 10
120	12

Lime per meccanica con manico

Con manico ergonomico bicomponente

Lunghezza lime 8 pollici - 10 pz.

Taglio mezzodolce - ②

Piatte parallele

Codice D 2607 0008	D 2607	Cad. €	27,60	10
---------------------------	---------------	--------	-------	----

Mezzotonde

Codice D 2607 1008	D 2607/1	Cad. €	32,10	10
---------------------------	-----------------	--------	-------	----

Tonde

Codice D 2607 2008	D 2607/2	Cad. €	25,20	10
---------------------------	-----------------	--------	-------	----

Triangolari





Codice D 2607 3008	D 2607/3	Cad. €	26,90	10
---------------------------	-----------------	--------	-------	----

Quadre

Codice D 2607 4008	D 2607/4	Cad. €	26,30	10
---------------------------	-----------------	--------	-------	----



In busta di plastica

Tipo composto da 5 lime - Tutte a taglio mezzodolce - ②
 1 lima piatta  1 lima triangolare  1 lima tonda 
 1 lima mezzotonda  1 lima quadra 

Con manico di legno

Lunghezza pollici	6	8
Codice	D 2608 5006	D 2608 5008
D 2608/5	Cad. € 50,50	56,50



Con manico ergonomico bicomponente

Lunghezza pollici	8
Codice	D 2608 5508
D 2608/55	Cad. € 139,00

Tipo composto da 6 lime lunghezza 8 pollici
 2 lime piatte mezzodolce - ②  1 lima quadra mezzodolce - ② 
 1 lima mezzotonda mezzodolce - ②  1 lima tonda mezzodolce - ② 
 1 lima triangolare mezzodolce - ② 

Codice D 2608 6008	D 2608/6	Cad. € 69,50	 1
--------------------	----------	--------------	---



Lime fresate
CON CODOLO - Lunghezza 10" -  10 pz. - Lunghezza 12" e 14" -  5 pz.Taglio:
Numero:

B = BASTARDO ① 1/2 D = MEZZODOLCE ② D = DOLCE ③

Piatte parallele con tagli dritti - Con rompitruciolo

Lunghezza pollici	10	12	14
Codice	D 2610 1010	D 2610 1012	D 2610 1014
D 2610/1 - B	Cad. € 29,10	36,30	49,80
Codice	D 2610 2010	D 2610 2012	D 2610 2014
D 2610/2 - 1/2D	Cad. € 31,20	37,60	53,00



Piatte parallele con tagli semicircolari - Senza rompitruciolo

Lunghezza pollici	10	12	14
Codice	D 2611 1010	D 2611 1012	D 2611 1014
D 2611/1 - B	Cad. € 42,20	49,50	59,50
Codice	D 2611 2010	D 2611 2012	—
D 2611/2 - 1/2D	Cad. € 43,70	52,00	—

Portalime per lime fresate

Esecuzione rigida con manico in resina sintetica per lime piatte D 2624 - Senza lime

Per lime lunghezza 14 pollici

Codice D 2622 1014	D 2622/1	Cad. € 89,00	 1
--------------------	----------	--------------	---



Lime per carrozzeria
Piatte parallele con tagli semicircolari - Flessibili e utilizzabili su entrambi i lati -  5 pz.

D 2624/1 - Taglio grosso

D 2624/2 - Taglio medio

D 2624/3 - Taglio fine

Lunghezza pollici	12	14
Codice	D 2624 1012	D 2624 1014
D 2624/1	Cad. € 47,70	64,00
Codice	D 2624 2012	D 2624 2014
D 2624/2	Cad. € 48,90	67,00
Codice	—	D 2624 3014
D 2624/3	Cad. € —	69,00
Lunghezza	mm 300	350

Taglio
grosso

D 2624/1

Taglio
medio

D 2624/2

Taglio
fine

D 2624/3



FLESSIBILI

Portalime per lime per carrozzeria

Tramite la vite di tensione è possibile utilizzare la lima fresata in modo piatto, piegato verso l'interno o verso l'esterno, adattandola alle varie forme delle superfici da lavorare

Lunghezza pollici	12	14
Codice	D 2624 9012	D 2624 9014
D 2624/9	Cad. € 46,80	46,80
Lunghezza totale	mm 300	350



Manici per lime e raspe

Tipo di legno con ghiera

D 2625 - In confezione  da 100 pezzi

D 2625/1 - In confezione  da 1 pezzo

Lunghezza	mm	80	100	120	140	160
Codice		D 2625 0080	D 2625 0100	D 2625 0120	D 2625 0140	D 2625 0160
D 2625	La cf. €	85,00	98,00	117,00	138,00	200,00
Codice		D 2625 1080	D 2625 1100	D 2625 1120	D 2625 1140	D 2625 1160
D 2625/1	Cad. €	1,00	1,05	1,20	1,45	2,05
Per lime lunghezza	pollici	4÷6	8÷10	12	14	16



ABC TOOLS

Tipo di resina sintetica

D 2626 - In confezione  da 50 pezzi

D 2626/1 - In confezione  da 1 pezzo

Lunghezza	mm	80	110	130
Codice		D 2626 0080	D 2626 0110	D 2626 0130
D 2626	La cf. €	66,00	86,00	105,00
Codice		D 2626 1080	D 2626 1110	D 2626 1130
D 2626/1	Cad. €	1,45	1,90	2,35
Per lime lunghezza	pollici	4÷6	6÷10	10÷16



ABC TOOLS

Lime per materie plastiche

Piatte parallele - Rigide - **Con taglienti perforati**, faccia tagliente e rinforzi laterali

Particolarmente adatte per laminati plastici, formica, metalli non ferrosi (piombo, zinco, alluminio, rame, ecc.) e legno

D 2628/2 - **Taglio bastardo** - ① -  10 pz.

Tagliente con dentatura fino al bordo, **su 1 lato**

D 2628/3 - **Taglio mezzodolce** - ② - Con rompitruciolo -  10 pz.

Tagliente con dentatura fino al bordo, **su 3 lati** - Particolarmente adatta per metalli e ghisa

Lunghezza	mm	260	400
Codice		D 2628 2260	D 2628 2400
D 2628/2	Cad. €	15,70	20,90
Codice		D 2628 3260	D 2628 3400
D 2628/3	Cad. €	16,90	21,60



D 2628/2 - Taglio bastardo - ①



D 2628/3 - Taglio mezzodolce - ②

ABC TOOLS

Portalime per lime per materie plastiche

Adatti per lime D 2628 - Diritti, con manico di resina sintetica

Per lime lunghezza	mm	260	400
Codice		D 2627 1260	D 2627 1400
D 2627/1	Cad. €	67,50	79,50



ABC TOOLS

Assortimenti di lime per chiavi

Taglio mezzodolce - ②

Lunghezza del taglio 100 mm (4 pollici) - Lunghezza totale 165 mm

Con manico di legno

Composti da **6 lime**:

lima piatta a bordi piani



lima quadra



lima mezzotonda



lima tonda



lima triangolare



lima piatta a punta



Di precisione - In scatola di lamiera

Codice D 2632 0000	D 2632	Cad. €	41,00	 1
--------------------	---------------	--------	-------	---

In busta di plastica

Codice D 2633 2000	D 2633/2	Cad. €	26,10	 10
--------------------	-----------------	--------	-------	--



ABC TOOLS

Assortimento di lime per contatti

Con lime sottili a taglio dolcissimo - ④

Lunghezza del taglio 90 mm

Lunghezza totale 150 mm

Composto da:

6 lime ad impugnatura piatta

In busta di plastica

Codice D 2640 2000	D 2640/2	Cad. €	11,50	 10
--------------------	-----------------	--------	-------	--



Lime ad ago per metalli

Gambo Ø 3 mm

Taglio svizzero 0 (Bastardo - 25 intagli per cm)

Grandezza		1	2	3	4	5	6	7	8
Codice	D 2642	1401	1402	1403	1404	1405	1406	1407	1408
D 2642/140 - 140 mm	Cad. €	11,40	11,30	13,30	12,90	12,90	10,30	15,80	16,40
Codice	D 2642	1601	1602	1603	1604	1605	1606	1607	1608
D 2642/160 - 160 mm	Cad. €	12,70	11,60	14,60	14,00	14,30	11,00	16,30	16,80
Codice	D 2642	1801	1802	1803	1804	1805	1806	1807	1808
D 2642/180 - 180 mm	Cad. €	15,70	15,70	15,70	15,70	15,70	15,70	15,70	15,70
Codice	D 2642	2001	2002	2003	2004	2005	2006	2007	2008
D 2642/200 - 200 mm	Cad. €	19,30	19,30	19,30	19,30	19,30	19,30	19,30	19,30
Forma		■	■	●	▲	■	●	■	●

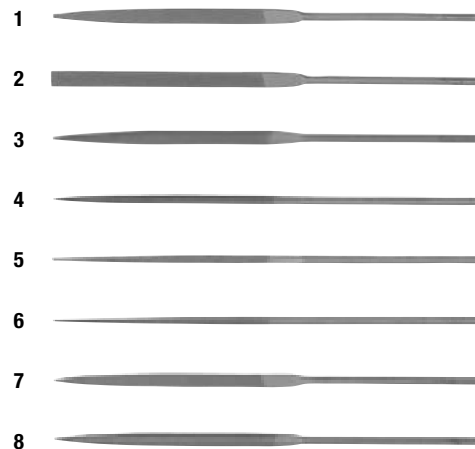
**Taglio svizzero 2** (Mezzodolce - 38 intagli per cm)

Grandezza		1	2	3	4	5	6	7	8
Codice	D 2643	1401	1402	1403	1404	1405	1406	1407	1408
D 2643/140 - 140 mm	Cad. €	11,40	10,30	13,30	12,90	13,00	10,30	16,30	16,70
Codice	D 2643	1601	1602	1603	1604	1605	1606	1607	1608
D 2643/160 - 160 mm	Cad. €	12,70	11,00	14,60	14,00	14,50	11,20	15,80	16,60
Codice	D 2643	1801	1802	1803	1804	1805	1806	1807	1808
D 2643/180 - 180 mm	Cad. €	15,70	15,70	15,70	15,70	15,70	15,70	15,70	15,70
Codice	D 2643	2001	2002	2003	2004	2005	2006	2007	2008
D 2643/200 - 200 mm	Cad. €	19,30	19,30	19,30	19,30	19,30	19,30	19,30	19,30
Forma		■	■	●	▲	■	●	■	●



D 2645/2



Serie di lime ad ago - In busta di plastica

D 2645 - Con 6 lime - Forma 1 - 2 - 4 - 5 - 6 - 8

D 2645/2 - Con 12 lime - Forma 1 - 2 (2 pz.) - 3 - 4 - 5 - 6 - 7 - 8 + 3 forme diverse

Lunghezza / Taglio	mm	140 / 2	160 / 0	160 / 2	200 / 0
Codice	D 2645 1140	D 2645 0160	D 2645 1160	—	
D 2645	Cad. €	82,50	84,00	84,00	—
Codice	D 2645 2140	—	D 2645 2160	D 2645 2200	
D 2645/2	Cad. €	186,00	—	195,00	231,00

Impugnature per lime ad ago → D 0 pag. 366

ABC TOOLS Lime rifloirs per metalli

Particolarmente adatte per meccanici ed anche per argentieri, stampisti, incisori, ecc.

D 2647 - Taglio 0 (Bastardo - 16 intagli per cm)

D 2648 - Taglio 2 (Mezzodolce - 25 intagli per cm)

Grandezza		1	2	3	4	5	6	7	8
Codice	D 2647	1901	1902	—	1904	1905	1906	1907	1908
D 2647/190 - 190 mm	Cad. €	29,60	29,60	—	29,60	29,60	29,60	29,60	29,60
Codice	D 2648	1901	1902	1903	1904	1905	1906	2107*	1908
D 2648/190 - 190 mm	Cad. €	29,60	29,60	29,60	29,60	29,60	29,60	29,60	29,60
Forma		■	■	●	▲	■	●	■	●

* Lunghezza totale 210 mm

Serie di 8 lime Rifloirs forma 1 - 2 - 3 - 4 - 5 - 6 - 7 - 8

Lunghezza 190 mm - In busta di plastica

D 2649/0 - Taglio 0

D 2649/2 - Taglio 2

Codice D 2649 0190	D 2649/0	Cad. €	244,00	📦	1
Codice D 2649 2190	D 2649/2	Cad. €	244,00	📦	1

**ABC TOOLS Raspe rifloirs per legno e marmo**

Particolarmente adatte per intagliatori, scultori, modellisti, ecc.

Taglio 2 (Mezzodolce - 72 intagli per cm)

Grandezza		2	5	6	7	8
Codice	D 2650 2102	D 2650 2105	D 2650 2106	D 2650 2107	D 2650 2108	
D 2650 - 210 mm	Cad. €	17,80	17,80	17,80	17,80	17,80
Forma		■	■	●	■	●

Serie di 8 raspe Rifloirs forma 1 - 2 - 3 - 4 - 5 - 6 - 7 - 8 - In busta di plastica

Taglio 2 - Lunghezza 210 mm

Codice D 2651 0210	D 2651	Cad. €	141,00
--------------------	---------------	--------	---------------



ABC TOOLS Lime-raspe rifloirs

Per intagliatori, scultori, modellisti, ecc.

Taglio 0 - Bastardo

Lunghezza totale 210 mm

Grandezza	1	2	3	4	5	6
Codice	D 2652 0001	0002	0003	0004	0005	0006
D 2652 - B	Cad. € 46,80	46,80	46,80	46,80	46,80	46,80
Forma	■	■	▲	■	●	◐

Serie di 6 lime-raspe taglio 0 forma 1 - 2 - 3 - 4 - 5 - 6

In busta di plastica

Codice D 2652 6000	D 2652/6	Cad. €	288,00	📦	1
--------------------	----------	--------	--------	---	---

Lima
Raspa



BLU-DAN Lime - Raspe

Con una faccia a lima taglio mezzodolce ② e l'altra a raspa taglio bastardo ①

Piatte parallele

Con manico di resina sintetica - Lunghezza 8 pollici - In busta di plastica da appendere da 1 pezzo

Codice D 2656 1000	D 2656/1	Cad. €	19,50	📦	1
--------------------	----------	--------	-------	---	---

Raspa per cartongesso

Adatte per creare un'apertura nel cartongesso, può sostituire una punta o un seghetto alternativo

Impiego con movimento verticale o orizzontale

Con impugnatura ergonomica bicomponente

Lunghezza lama 180 mm - Lunghezza totale 290 mm

Codice D 2656 4000	D 2656/4	Cad. €	29,10	📦	1
--------------------	----------	--------	-------	---	---



ABC TOOLS Raspe con manico di legno

Piatte parallele - 📦 10 pz.

Lunghezza	pollici	8	10	12
Codice		D 2657 1008	D 2657 1010	D 2657 1012
D 2657/1 - B	Cad. €	11,30	14,80	17,70
Codice		D 2657 2008	D 2657 2010	D 2657 2012
D 2657/2 - 1/2D	Cad. €	12,10	15,80	18,80



Mezzotonde - 📦 10 pz.

Lunghezza	pollici	6	8	10	12
Codice		D 2658 1006	D 2658 1008	D 2658 1010	D 2658 1012
D 2658/1 - B	Cad. €	10,90	12,50	16,20	19,70
Codice		D 2658 2006	D 2658 2008	D 2658 2010	D 2658 2012
D 2658/2 - 1/2D	Cad. €	12,00	13,50	17,60	20,90



Mezzotonde sottili (gabinetto) - 📦 10 pz.

Lunghezza	pollici	8	10	12
Codice		D 2658 3008	D 2658 3010	D 2658 3012
D 2658/3 - B	Cad. €	10,60	13,50	16,80
Codice		D 2658 4008	D 2658 4010	D 2658 4012
D 2658/4 - 1/2D	Cad. €	11,30	14,80	—



Tonde - 📦 10 pz.

Lunghezza	pollici	6	8	10	12
Codice		D 2659 1006	D 2659 1008	D 2659 1010	D 2659 1012
D 2659/1 - B	Cad. €	9,80	11,30	14,80	17,90
Codice		D 2659 2006	D 2659 2008	D 2659 2010	D 2659 2012
D 2659/2 - 1/2D	Cad. €	10,50	12,10	15,80	18,80



ABC TOOLS Forette

Adatte per serrature

Lunghezza 10 pollici (250 mm) - Taglio mezzodolce

Tipo combinato con un'estremità tonda e l'altra a coltello

Codice D 2666 0000	D 2666	Cad. €	28,60	📦	12
--------------------	--------	--------	-------	---	----



ABC TOOLS Spazzole per lime e raspe

In filo di acciaio

Dorso in legno - Dimensioni parte metallica 90x40 mm - Lunghezza totale 235 mm

Codice D 2690 0000	D 2690	Cad. €	10,50	📦	12
--------------------	--------	--------	-------	---	----



ABC TOOLS Lime diamantate





Per uso a mano - Adatte per la finitura di precisione di utensili da taglio, come per esempio lame o punzoni per presse e trance in acciaio temperato o metallo duro, con durezza oltre 50 HRC ed anche per lavorazione di vetri, quarzo, pietre dure e preziose, grafite, marmo, plastiche dure, vetroresina

Per una superficie con grado di finitura migliore, si consiglia di usare la lima con leggera pressione altrimenti si danneggerebbe la superficie diamantata

GRANA D 126 (media) - Per uso universale

Tipo con gambo quadro ■ 6x6 mm

Lunghezza totale 215 mm - Lunghezza parte diamantata 110 mm

Grandezza	1	2	3	4	5
Codice	D 2692 0001	D 2692 0002	D 2692 0003	D 2692 0004	D 2692 0005
D 2692	Cad. € 119,00	119,00	119,00	119,00	119,00
Forma	 Tonda	 Mezzotonda	 Quadra	 Triangolare a punta	 Piatta

Assortimento di 5 lime diamantate D 2692 gr. 1 - 2 - 3 - 4 - 5

In astuccio di plastica

Codice D 2693 5000	D 2693/5	Cad. €	590,00		1
--------------------	-----------------	--------	---------------	---	---









Tipo ad ago - Lunghezza totale 140 mm

D 2694 - Con gambo rivestito in PVC per impiego senza impugnatura

Lunghezza parte diamantata 60 mm

D 2696 - Con gambo cilindrico Ø 3 mm per impiego con impugnatura

Lunghezza parte diamantata 70 mm

Grandezza	05	10	20	30	35	50	55
Codice	D 2694 0005	—	D 2694 0020	D 2694 0030	D 2694 0035	—	D 2694 0055
D 2694	Cad. € 36,50	—	34,60	30,50	29,40	—	30,60
Codice	D 2696 0005	D 2696 0010	D 2696 0020	D 2696 0030	D 2696 0035	D 2696 0050	D 2696 0055
D 2696	Cad. € 33,80	33,80	33,80	33,80	33,80	33,80	33,80
Forma	 Piatta	 A triangolo piatto	 Mezzotonda	 Triangolare a punta	 Tonda	 A coltello	 Quadra

Assortimenti di lime diamantate ad ago gr. 05 - 20 - 30 - 35 - 55

In astuccio di plastica

D 2694/5 - Con gambo rivestito in PVC - D 2694

D 2697/5 - Con gambo cilindrico Ø 3 mm - D 2696

Codice D 2694 5000	D 2694/5	Cad. €	162,00		1
Codice D 2697 5000	D 2697/5	Cad. €	170,00		1

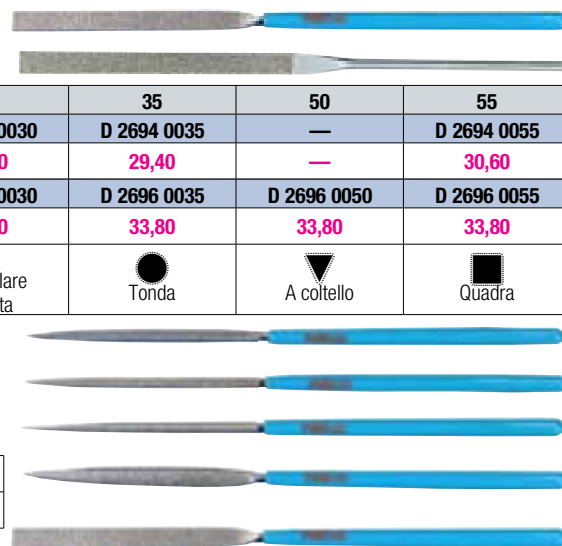

D 2694/5

Impugnature per lime gambo Ø 3 mm

Tipo con impugnatura di legno

Con mandrino rotante, in ottone - Lunghezza totale 95 mm - Foro Ø 3 mm

Codice D 2698 1000	D 2698/1	Cad. €	7,80		50
--------------------	-----------------	--------	-------------	---	----



Tipo interamente di resina sintetica

Adatta per lime ad ago, lime diamantate, alesatori, ecc.

Con **pinza di serraggio a molla**, con foro quadro - Serraggio sicuro

Impugnatura anatomica, regolazione dell'apertura e bloccaggio tramite pomello girevole -  10 pz.





Espansione Ø	mm	2÷3	2,8÷4	6,6÷7,4
Codice		D 2698 3094	D 2698 3095	D 2698 3120
D 2698/3	Cad. €	35,40	35,40	39,00
Lunghezza	mm	95	95	120



ABC TOOLS Lime diamantate - Rifloirs

Lunghezza totale 155 mm - Lunghezza diamantata 2 x 25 mm

GRANA D 126 (media) - Per uso universale

Grandezza	1	2	3	5	6
Codice	D 2699 0001	D 2699 0002	D 2699 0003	D 2699 0005	D 2699 0006
D 2699	Cad. € 72,00	72,00	72,00	72,00	72,00
Forma	 Piatta	 Triangolare	 Tonda	 Ovale a punta curva	 Quadra

Assortimento di 5 lime diamantate - D 2699 gr. 1 - 2 - 3 - 5 - 6

In astuccio di plastica

Codice D 2699 1000	D 2699/1	Cad. €	360,00		1
--------------------	-----------------	--------	---------------	---	---

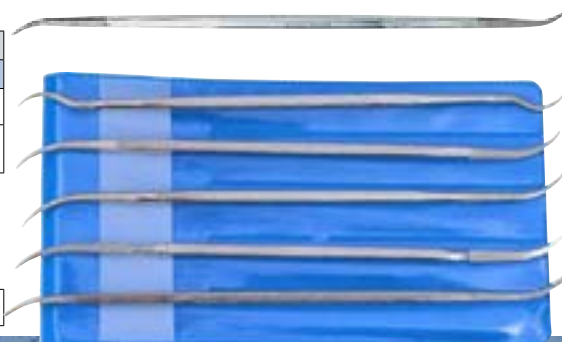

Seghette per metalli - Per uso a mano

Lunghezza universale 300 mm (12 pollici)

Tipo ad un taglio

ABC TOOLS - In acciaio SS - Lama bianca
Con dentatura temperata - Lama flessibile
In confezione  indivisibile da 10 pezzi

Denti per pollice	Codice	D 2726/0 Cad. €	Lungh. pollici	Lungh. mm	Largh. x spess. mm	 pz.
24	D 2726 0024	2,80	12	300	13 x 0,63	10
32	D 2726 0032	2,80	12	300	13 x 0,63	10

ABC TOOLS - In acciaio super rapido HSS, integralmente temperata - Lama bianca

Per acciai con resistenza oltre 125 kg/mm²

In confezione  indivisibile da 10 pezzi

Denti per pollice	Codice	D 2726/3 Cad. €	Lungh. pollici	Lungh. mm	Largh. x spess. mm	 pz.
24	D 2726 3024	3,20	12	300	13 x 0,63	10
32	D 2726 3032	3,20	12	300	13 x 0,63	10

In acciaio super rapido - HSS - BIMETALLICHE

Denti temperati in HSS

Tagliente in acciaio rapido M 2 - Durezza minima dei denti HRc 63

Prestazioni superiori

Impiego sicuro - Durata molto prolungata

ABC TOOLS - Lama bianca

In confezione  indivisibile da 10 pezzi

Denti per pollice	Codice	D 2728/5 Cad. €	Lungh. pollici	Lungh. mm	Largh. x spess. mm	 pz.
18	D 2728 5018	3,40	12	300	13 x 0,63	10
24	D 2728 5024	3,40	12	300	13 x 0,63	10
32	D 2728 5032	3,40	12	300	13 x 0,63	10

LENOX - Made in U.S.A. - Lama bianca

Denti per pollice	Codice	D 2728/6 Cad. €	Lungh. pollici	Lungh. mm	Largh. x spess. mm	 pz.
18	D 2728 6018	4,50	12	300	13 x 0,63	100
24	D 2728 6024	4,50	12	300	13 x 0,63	100
32	D 2728 6032	4,50	12	300	13 x 0,63	100

D 2726/0 ÷ D 2728/5

Confezione indivisibile

da 10 pezzi,

con foro per appendere

a pannelli espositori

D
1

Tipo a doppio taglio

In acciaio SS - Per acciai duri

«ORIGINAL GRISETTA» - Lama naturale

Denti per pollice	Codice	D 2733 Cad. €	Lungh. pollici	Lungh. mm	Largh. x spess. mm	 pz.
24	D 2733 0024	1,75	12	300	24 x 0,8	50

Tipo in filo tondo rivestito con grani di metallo duro

Con sezione tonda per eseguire tagli in qualsiasi direzione su vetro, piastrelle, ceramiche, resine, legno, ecc.

Lunghezza totale 300 mm (12 pollici)

Codice D 2741 1000	D 2741/1	Cad. €	6,85		1
--------------------	----------	--------	------	---	---

Seghette per legno - In acciaio al carbonio

Lunghezza totale 300 mm (12 pollici)

Codice B 5550 1000	B 5550/1	Cad. €	2,80		10
--------------------	----------	--------	------	---	----

Archetti per seghette da metallo

Completi di lama bimetallica a 24 denti per pollice, lunghezza 12" (300 mm)



Tipo fisso con impugnatura diritta

Per lame da 12 pollici (300 mm) - Verniciati al forno

Esecuzione rinforzata - Tendilama mediante impugnatura

In acciaio laminato piatto 18x8 mm

Attacchi quadri da 14 mm - Tagli a croce - Lunghezza totale 520 mm

Codice D 2750 1000	D 2750/1	Cad. €	16,40		6
--------------------	----------	--------	-------	--	---



Esecuzione normale - Tendilama a galletto

In laminato piatto 18x8 mm

Attacchi quadri da 14 mm - Tagli a croce - Lunghezza totale 520 mm

Codice D 2750 2000	D 2750/2	Cad. €	13,60		6
--------------------	----------	--------	-------	--	---



Esecuzione leggera - Tendilama a galletto

In laminato piatto 18x6 mm

Attacchi quadri sfilabili da 8 mm - Un solo taglio - Lunghezza totale 510 mm

Codice D 2750 3000	D 2750/3	Cad. €	12,20		6
--------------------	----------	--------	-------	--	---



Esecuzione regolabile con impugnatura chiusa

Per lame da 8 e 12 pollici (200 e 300 mm) - Verniciati al forno

Impugnatura in alluminio con rivestimento in gomma antiscivolo

In tubo piatto di acciaio 18x10x1,5 mm - Tendilama a galletto

Attacchi quadri sfilabili da 8 mm - Tagli a croce - Lunghezza totale 450 mm

Codice D 2763 0000	D 2763	Cad. €	18,70		24
--------------------	--------	--------	-------	--	----



Tipo fisso in tubo di acciaio rettangolare con impugnatura chiusa

Per lame da 12 pollici (300 mm)

Impugnatura con meccanismo speciale **che consente di effettuare una forte e corretta tensione della lama** con forza 2 volte superiore rispetto ai migliori archetti

Evita anche il pericolo di dannose flessioni delle lame e permette di effettuare tagli rapidi e precisi

La lama può essere montata in due posizioni per tagli a 45° e 90° - Con serbatoio portalamo



Esecuzione in tubo rettangolare di alluminio verniciato 10x20 mm

Impugnatura in alluminio

Per la giusta tensione delle lame è necessario ruotare il terminale dell'impugnatura per circa 8 giri

Lunghezza totale 430 mm

Codice D 2763 1000	D 2763/1	Cad. €	18,20		1
--------------------	----------	--------	-------	--	---



Esecuzione in tubo rettangolare di acciaio cromato 12,5x25 mm

Impugnatura in lega leggera

Possibilità di montare lame a gattuccio frontalmente

Per la giusta tensione delle lame è necessario ruotare la levetta tendilama per max 8 giri

Lunghezza totale 400 mm

D 2763/2 - Con lama bimetallica **ABC TOOLS** D 2728/5

D 2763/4 - Con lama bimetallica **LENOX** D 2728/6

D 2763/3 - Archetto senza lama

Codice D 2763 2000	D 2763/2	Cad. €	42,90		1
--------------------	----------	--------	-------	--	---

Codice D 2763 4000	D 2763/4	Cad. €	43,70		6
--------------------	----------	--------	-------	--	---

Codice D 2763 3300	D 2763/3	Senza lama	Cad. €	39,50		6
--------------------	----------	------------	--------	-------	--	---



D 2763/2



Ad alto tensionamento (3500 kg/cm²): aumenta il rendimento della lama

In tubo rettangolare di acciaio cromato 12,5x25 mm

Impugnatura anatomica rivestita in morbida gomma, con pratico alloggiamento per le lame

Possibilità di montare lame a gattuccio frontalmente

Per la giusta tensione delle lame è necessario ruotare la levetta tendilama per 12 giri

Completo di lama bimetallica D 2728/6 a 24 denti per pollice - Lunghezza totale 410 mm

Codice D 2764 0000	D 2764	Cad. €	81,50		1
--------------------	--------	--------	-------	--	---



Ad alto tensionamento
3500 kg/cm²

Mini sega ad arco multiuso → B 9 pag. 275

Tipo in tondino di acciaio verniciato - Made in Germany

Impugnatura maggiorata per una migliore maneggevolezza

Inserimento agevolato della lama nell'intaglio dell'impugnatura sprovvista di sporgenze pericolose per l'utilizzatore - Lunghezza totale 260 mm

Completo di lama per metallo D 2796/2 a 32 denti per pollice, lunghezza 150 mm

Codice D 2795 1000	D 2795/1	Cad. €	4,55	 10
---------------------------	-----------------	--------	-------------	--



Tipo in acciaio trafilato - Made in Germany - Esecuzione nichelata - Manico di legno

Completo di lama per metallo D 2796/2 a 25 denti per pollice, lunghezza 150 mm

Con manico fisso a 25° - Arco a sezione tonda - Lunghezza totale 285 mm

Codice D 2795 2200	D 2795/22	Cad. €	9,30	 6
---------------------------	------------------	--------	-------------	---



Con manico scorrevole - Arco a sezione quadra

Il manico è scorrevole sull'intero arco e viene fissato

a vite per eseguire tagli in qualsiasi

posizione, anche di difficile accesso

Lunghezza totale 300 mm



Codice D 2795 3000	D 2795/3	Cad. €	18,50	 1
---------------------------	-----------------	--------	--------------	---



Tipo con impugnatura a pistola

Con arco in acciaio tubolare finemente verniciato

Impugnatura in resina sintetica - Con dispositivo tendilama a vite

Completo di lama per metallo D 2796/2 a 25 denti per pollice, lunghezza 150 mm

Lunghezza totale 250 mm

Codice D 2795 4000	D 2795/4	Cad. €	8,95	 5
---------------------------	-----------------	--------	-------------	---



Interamente in acciaio a sezione tonda, verniciato - Made in Germany

Impugnatura ergonomica con inserto in resina sintetica per una presa sicura

Completo di lama per metallo D 2796/2 a 32 denti per pollice, lunghezza 150 mm

Lunghezza totale 240 mm

Codice D 2795 6000	D 2795/6	Cad. €	8,30	 10
---------------------------	-----------------	--------	-------------	--



Con arco piatto 10x15 mm in acciaio zincato lucido,

Impugnatura in materiale plastico rinforzata con fibra di vetro

Dispositivo tendilama a vite zigrinata - Altezza di taglio 65 mm

Completo di lama universale D 2796/22 a 25 denti per pollice, lunghezza 200 mm

Lunghezza totale 310 mm

Codice D 2795 7200	D 2795/7	Cad. €	14,30	 10
---------------------------	-----------------	--------	--------------	--



Lame di ricambio di alta qualità - Made in Germany

Tipo per metalli -  12 pz.

D 2796/2 - Lunghezza totale **150 mm** - Distanza tra i perni 146 mm

Per archetti D 2795/1 ÷ D 2795/6

D 2796/22 - Lunghezza totale **200 mm** - Distanza tra i perni 196 mm

Per archetto D 2795/7

Denti per pollice	25	32
Codice	D 2796 2025	D 2796 2032
D 2796/2 La dz. €	8,90	8,75
Codice	D 2796 2225	D 2796 2232
D 2796/22 La dz. €	9,90	9,90
Per taglio:	Universale di precisione su metalli, alluminio, metalli non ferrosi, legno di tutti i tipi, canaline, tubi di plastica, gessi ecc.	Per lavori di alta qualità su tutti i tipi di metalli, rame, acciai legati, leghe speciali, plexiglas, plastica



D 2796/2



D 2796/22

Tipo per legno, pannelli di legno dolce e duro, truciolari, cartoni, fibre dure, resine morbide, ecc.

Lunghezza totale **150 mm** - Distanza tra i perni 146 mm

A 14 denti per pollice

Codice D 2796 3014	D 2796/3	La dz. €	7,35	 12
---------------------------	-----------------	----------	-------------	--



Tipo in filo tondo rivestito con grani di metallo duro

Con sezione tonda per eseguire tagli in qualsiasi direzione su vetro, piastrelle, ceramiche, resine, legno, lamiera di acciaio, gomma, ecc.

Lunghezza totale **150 mm** - Distanza tra i perni 146 mm

Codice D 2796 4000	D 2796/4	Cad. €	6,00	 1
---------------------------	-----------------	--------	-------------	---

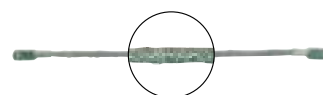

Impugnature portalame

Adatte per segare in posti di difficile accesso - Con vite di bloccaggio

Tipo in resina sintetica con lama D 2726/0 in acciaio SS a 24 denti per pollice, lunghezza 300 mm

Codice D 2797 1000	D 2797/1		Cad. €	9,30		1
Codice D 2797 1100	D 2797/11	Senza lama	Cad. €	5,65		1



Tipo in lega leggera

Supporto semi-rigido per effettuare tagli più precisi - Impugnatura confortevole
Completa di lama bimetallica D 2728/5 a 24 denti per pollice, lunghezza 300 mm

Codice D 2797 2000	D 2797/2		Cad. €	14,50		1
Codice D 2797 1900	D 2797/19	Senza lama	Cad. €	10,90		1



Seghetti per pannelli → B 9 pag. 273

Segaccio universale → B 9 pag. 274

Archetto per seghette da traforo

In tubo di acciaio verniciato - Lunghezza totale 350 mm

Codice D 2801 0000	D 2801		Cad. €	10,90		1
--------------------	--------	--	--------	-------	--	---

Viti di ricambio complete di dado ad alette - Adatte per tutti gli archetti da traforo

Codice D 2803 9000	D 2803/9		Cad. €	1,42		10
--------------------	----------	--	--------	------	--	----



Archetti regolabili per orologiai

In acciaio speciale - Esecuzione pulita con impugnatura di legno verniciato

Con galletti per la regolazione dell'apertura e fissaggio delle lame

Apertura max. 160 mm - 6 pz.

Profondità	mm	60	100
Codice		D 2804 0001	D 2804 0002
D 2804	Cad. €	33,60	50,50

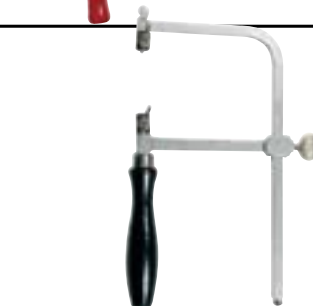

Seghette da traforo - Made in Germany

In confezione blister a serbatoio da 12 pezzi (1 dozzina) riutilizzabile

Si vendono esclusivamente a grossa (12 dozzine = 144 pezzi) - Lunghezza totale 130 mm

Tipo per metalli a media resistenza

Dentatura normale, dorso tondo

Grandezza	0	1	2	3	4	5	
Codice	D 2805	0000	0001	0002	0003	0004	0005
D 2805	La grossa €	53,00	53,00	53,00	53,00	53,00	60,00

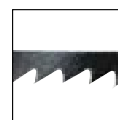

Tipo per legno

Con dorso tondo

Con dentatura normale

Grandezza	1	2	3	4	5	6	
Codice	D 2806	0001	0002	0003	0004	0005	0006
D 2806	La grossa €	26,00	26,00	26,00	26,00	26,00	26,00



Con doppio dente spaziato - Qualità extra

Grandezza	0	3	4	5	6	7	9	
Codice	D 2810	0000	0003	0004	0005	0006	0007	0009
D 2810	La grossa €	28,00	28,00	28,00	28,00	28,00	31,00	41,00



Con dentatura continua elicoidale, per segare in tutte le direzioni

Particolarmente adatte per odontotecnici, tagli di stampi, controstampi, forme di gesso, ecc.

Grandezza	1	2	3	4	
Codice	D 2813 0001	D 2813 0002	D 2813 0003	D 2813 0004	
D 2813	La grossa €	44,00	44,00	44,00	48,00

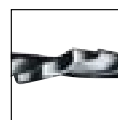

Utensili per traforo → B 9 pag. 287





Con dentatura variabile a 4-6 denti per pollice saldata elettronicamente sul dorso

Adatte per elettricisti, idraulici, carrozzieri, fabbri, ecc.

Per il taglio di acciaio, anche inossidabile, ghisa, metalli non ferrosi, legno, materie plastiche, fibre di vetro, ecc.

Fornite senza attacco e senza punta per centrare (vedere pag. seguenti)

Profondità di taglio:

- 38 mm da Ø 14÷152 mm

- 28 mm da Ø 160÷250 mm

Diametro nominale	mm	14	16	17	19	20	21	22	24	25	27	29	30
Codice	D 3844	1014	1016	1017	1019	1020	1021	1022	1024	1025	1027	1029	1030
D 3844/1	Cad. €	8,05	8,15	8,40	8,65	8,65	8,65	9,55	9,65	10,20	10,40	11,40	11,40
Diametro	pollici	9/16	5/8	11/16	3/4	25/32	13/16	7/8	15/16	1	1 1/16	1 1/8	1 3/16
Adatte per attacchi	gr.	1	1	1	1	1	1	1	1	1	1	1	1
Diametro nominale	mm	32	33	35	37	38	40	41	42	43	44	45	46
Codice	D 3844	1032	1033	1035	1037	1038	1040	1041	1042	1043	1044	1045	1046
D 3844/1	Cad. €	11,60	11,80	12,90	13,30	13,40	13,90	14,70	14,80	14,90	15,10	15,20	15,20
Diametro	pollici	1 1/4	1 5/16	1 3/8	1 7/16	1 1/2	1 9/16	1 5/8	1 21/32	1 11/16	1 3/4	1 25/32	1 13/16
Adatte per attacchi	gr.	2	2	2	2	2	2	2	2	2	2	2	2
Diametro nominale	mm	48	50	51	52	54	57	59	60	64	65	67	68
Codice	D 3844	1048	1050	1051	1052	1054	1057	1059	1060	1064	1065	1067	1068
D 3844/1	Cad. €	15,70	15,80	15,90	16,30	16,80	17,30	18,00	18,00	18,00	19,40	19,80	20,40
Diametro	pollici	1 7/8	1 31/32	2	2 1/16	2 1/8	2 1/4	2 5/16	2 3/8	2 1/2	2 9/16	2 5/8	2 11/16
Adatte per attacchi	gr.	2	2	2	2	2	2	2	2	2	2	2	2
Diametro nominale	mm	70	73	75	76	79	83	86	89	92	95	100	102
Codice	D 3844	1070	1073	1075	1076	1079	1083	1086	1089	1092	1095	1100	1102
D 3844/1	Cad. €	21,90	22,20	22,50	23,50	23,90	24,10	24,20	26,10	27,10	28,00	29,80	30,00
Diametro	pollici	2 3/4	2 7/8	2 63/64	3	3 1/8	3 1/4	3 3/8	3 1/2	3 5/8	3 3/4	3 15/16	4
Adatte per attacchi	gr.	2	2	2	2	2	2	2	2	2	2	2	2
Diametro nominale	mm	105	108	111	114	121	127	140	152	160	168	177	
Codice	D 3844	1105	1108	1111	1114	1121	1127	1140	1152	1160	1168	1177	
D 3844/1	Cad. €	31,40	32,40	33,00	34,60	36,50	39,00	44,90	49,50	95,50	110,00	131,00	
Diametro	pollici	4 1/8	4 1/4	4 3/8	4 1/2	4 3/4	5	5 1/2	6	6 5/16	6 5/8	6 31/32	
Adatte per attacchi	gr.	2	2	2	2	2	2	2	2	2	2	2	

Con denti rivestiti di grani in Carburo di Tungsteno - Tipo Grit

Particolarmente adatte per il taglio di materiali abrasivi, marmo, granito, ardesia, gres, ceramica, piastrelle, fibre di vetro, ghisa, faesite, laminati vari, pannelli accoppiati, ecc.

Tagliano in modo più uniforme e prevengono la sbavatura dei materiali più sottili

Fondello maggiorato per lavori pesanti

Fornite senza attacco e senza punta per centrare (vedere pag. seguenti)

Profondità di taglio 38 mm

Diametro nominale	mm	14	16	17	19	20	21	22	24	25
Codice	D 3844	2014	2016	2017	2019	2020	2021	2022	2024	2025
D 3844/2	Cad. €	6,60	6,70	7,20	7,75	8,05	8,25	8,55	9,30	9,75
Diametro	pollici	9/16	5/8	11/16	3/4	25/32	13/16	7/8	15/16	1
Adatte per attacchi	gr.	1	1	1	1	1	1	1	1	1
Diametro nominale	mm	27	29	30	32	33	35	38	40	43
Codice	D 3844	2027	2029	2030	2032	2033	2035	2038	2040	2043
D 3844/2	Cad. €	10,40	11,10	11,40	12,00	12,20	13,00	14,30	14,90	15,60
Diametro	pollici	1 1/16	1 1/8	1 3/16	1 1/4	1 5/16	1 3/8	1 1/2	1 9/16	1 11/16
Adatte per attacchi	gr.	1	1	1	2	2	2	2	2	2
Diametro nominale	mm	44	48	51	54	57	60	64	65	70
Codice	D 3844	2044	2048	2051	2054	2057	2060	2064	2065	2070
D 3844/2	Cad. €	16,00	17,30	18,10	19,40	20,30	21,20	22,60	23,80	25,10
Diametro	pollici	1 3/4	1 7/8	2	2 1/8	2 1/4	2 3/8	2 1/2	2 9/16	2 3/4
Adatte per attacchi	gr.	2	2	2	2	2	2	2	2	2
Diametro nominale	mm	73	76	79	83	102	114			
Codice	D 3844	2073	2076	2079	2083	2102	2114			
D 3844/2	Cad. €	26,20	27,50	28,20	29,50	57,00	64,00			
Diametro	pollici	2 7/8	3	3 1/8	3 1/4	4	4 1/2			
Adatte per attacchi	gr.	2	2	2	2	2	2			



Consultare la sezione tabelle per le velocità di impiego consigliate per l'utilizzo delle seghe a tazza

ABC TOOLS Accessori per seghe a tazza

Per seghe a tazza D 3844/1 e D 3844/2 - (Idonei anche per altre marche)

Attacchi per seghe a tazza con punta elicoidale per centrare, in acciaio HSS Ø 6,35 mm (1/4")

Grandezza		1	2
Codice	D 3847	1001	—
D 3847/1 - Attacco cilindrico Ø 6,35 mm (1/4")	Cad. €	6,10	—
Codice	D 3847	2001	—
D 3847/2 - Attacco esagonale 10 mm (3/8")	Cad. €	6,00	—
Codice	D 3847	—	3002
D 3847/3 - Attacco esagonale 10 mm (3/8")	Cad. €	—	12,60
Codice	D 3847	—	3402
D 3847/34 - Attacco esagonale 13 mm (1/2")	Cad. €	—	15,50
Adatti per seghe a tazza	Ø mm	14÷30	32÷250

Adattatore per l'impiego delle seghe a tazza con Ø superiore a 30 mm sugli attacchi gr. 1

Codice D 3847 6000	D 3847/6	Cad. €	4,05		1
---------------------------	-----------------	--------	-------------	---	---

Punte per centrare Ø 6,35 mm (1/4")

In acciaio super-rapido - HSS - In confezione  indivisibile da 10 pezzi

Lunghezza	mm	80	105
Codice		D 3847 7080	D 3847 7105
D 3847/7	Cad. €	2,49	2,78
Per attacchi		D 3847/2 - D 3847/3 - D 3847/34	D 3847/1

In metallo duro - Adatta per D 3847/2 - D 3847/3 - D 3847/34

Codice D 3853 3100	D 3853/3	•	Cad. €	17,60		1
---------------------------	-----------------	---	--------	--------------	---	---

• Con taglienti in metallo duro riportato

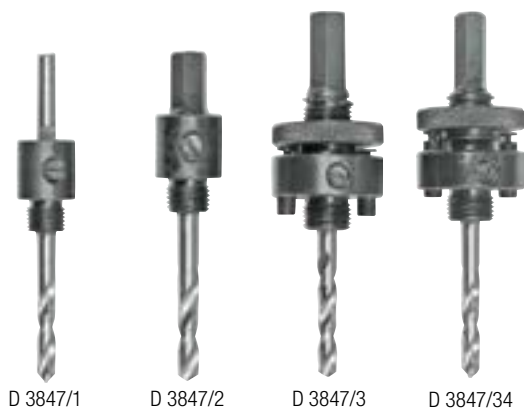

ABC TOOLS Assortimenti di seghe a tazza ed accessori

Tipo completo di seghe a tazza a dentatura variabile a 4-6 denti per pollice saldata elettronicamente sul dorso

Adatte per elettricisti, idraulici, carrozzieri, fabbri, ecc.

Per il taglio di acciaio, anche inossidabile, ghisa, metalli non ferrosi, legno, materie plastiche, fibre di vetro, ecc.



Composto da 9 utensili - Per elettricisti

6 seghe a tazza D 3844/1 Ø 22 - 29 - 35 - 44 - 51 - 64 mm

1 attacco cilindrico D 3847/1 Ø 6,35 mm (1/4")

1 attacco esagonale 10 mm (3/8") D 3847/3 da 10 mm (3/8")

1 adattatore D 3847/6

In cassetta di polipropilene, dimensioni LxPxh 330x250x60 mm

Codice D 3848 6000	D 3848/6	Cad. €	143,00		1
---------------------------	-----------------	--------	---------------	---	---



D 3848/6

Composto da 9 utensili - Per elettricisti

6 seghe a tazza D 3844/1 Ø 16 - 20 - 25 - 32 - 40 - 50 mm

1 attacco cilindrico D 3847/1 Ø 6,35 mm (1/4")

1 attacco esagonale 10 mm (3/8") D 3847/3 da 10 mm (3/8")

1 adattatore D 3847/6

In cassetta di polipropilene, dimensioni LxPxh 330x250x60 mm

Codice D 3848 6100	D 3848/61	Cad. €	129,00		1
---------------------------	------------------	--------	---------------	---	---



D 3848/66

Composto da 10 utensili - Per idraulici

7 seghe a tazza D 3844/1 Ø 19 - 22 - 25 - 29 - 38 - 44 - 57 mm

1 attacco cilindrico D 3847/1 Ø 6,35 mm (1/4")

1 attacco esagonale 10 mm (3/8") D 3847/3 da 10 mm (3/8")

1 adattatore D 3847/6

In cassetta di polipropilene, dimensioni LxPxh 330x250x60 mm

Codice D 3848 6600	D 3848/66	Cad. €	146,00		1
---------------------------	------------------	--------	---------------	---	---



D 3848/7

Composto da 9 utensili - Per elettricisti

7 seghe a tazza D 3844/1 Ø 19 - 22 - 27 - 33 - 42 - 48 - 60 mm

1 attacco esagonale 10 mm (3/8") D 3847/2 da 10 mm (3/8")

1 attacco esagonale 10 mm (3/8") D 3847/3 da 10 mm (3/8")

In cassetta di polipropilene, dimensioni LxPxh 330x250x60 mm

Codice D 3848 7000	D 3848/7	Cad. €	145,00		1
---------------------------	-----------------	--------	---------------	---	---

Composto da 9 utensili - Per idraulici

7 seghe a tazza D 3844/1 Ø 17 - 22 - 27 - 33 - 42 - 48 - 60 mm

1 attacco esagonale 10 mm (3/8") D 3847/2 da 10 mm (3/8")

1 attacco esagonale 10 mm (3/8") D 3847/3 da 10 mm (3/8")

In cassetta di polipropilene, dimensioni LxPxh 330x250x60 mm

Codice D 3848 7100	D 3848/71	Cad. €	145,00		1
---------------------------	------------------	--------	---------------	---	---

ABC TOOLS Assortimenti di seghe a tazza ed accessori

Tipo completo di seghe a tazza a dentatura variabile a 4-6 denti per pollice saldata elettronicamente sul dorso
 Adatte per elettricisti, idraulici, carrozzieri, fabbri, ecc.
 Per il taglio di acciaio, anche inossidabile, ghisa, metalli non ferrosi, legno, materie plastiche, fibre di vetro, ecc.

Composto da 11 utensili - Per uso universale

9 seghe a tazza D 3844/1 Ø 16 - 20 - 25 - 32 - 40 - 50 - 60 - 65 - 70 mm

1 attacco cilindrico D 3847/1 Ø 6,35 mm (1/4")

1 attacco esagonale D 3847/3 da 10 mm (3/8")

In cassetta di polipropilene, dimensioni LxPxh 330x250x60 mm

Codice D 3848 8500	D 3848/85	Cad. €	184,00		1
--------------------	------------------	--------	---------------	---	---

D 3848/85

Composto da 14 utensili - Per uso universale

10 seghe a tazza D 3844/1 Ø 19 - 22 - 25 - 29 - 35 - 38 - 44 - 51 - 57 - 64 mm

1 attacco cilindrico D 3847/1 Ø 6,35 mm (1/4")

1 attacco esagonale D 3847/3 da 10 mm (3/8")

1 adattatore D 3847/6

1 punta per centrare D 3847/7 da 80 mm

In cassetta di polipropilene, dimensioni LxPxh 330x250x60 mm

Codice D 3848 9000	D 3848/9	Cad. €	195,00		1
--------------------	-----------------	--------	---------------	---	---

D 3848/9

Composto da 20 utensili - Per manutenzione generale

16 seghe a tazza D 3844/1 Ø 19 - 22 - 25 - 29 - 35 - 38 - 44 - 51 - 57 - 64 - 76 - 83 - 92 - 95 - 105 - 114 mm

1 attacco cilindrico D 3847/1 Ø 6,35 mm (1/4")

1 attacco esagonale D 3847/3 da 10 mm (3/8")

1 adattatore D 3847/6

1 punta per centrare D 3847/7 da 80 mm

In cassetta di polipropilene, dimensioni LxPxh 440x310x110 mm

Codice D 3848 1500	D 3848/15	Cad. €	404,00		1
--------------------	------------------	--------	---------------	---	---

D 3848/15

Tipo completo di seghe a tazza con denti rivestiti di grani in Carburo di Tungsteno - Tipo Grit

Particolarmente adatte per il taglio di materiali abrasivi, marmo, granito, ardesia, gres, ceramica, piastrelle, fibre di vetro, ghisa, faesite, laminati vari, pannelli accoppiati, ecc.

Tagliano in modo più uniforme e prevengono la sbavatura dei materiali più sottili

Fondello maggiorato per lavori pesanti

Composto da 10 utensili - Per elettricisti

6 seghe a tazza D 3844/2 Ø 16 - 20 - 25 - 32 - 40 - 51 mm

1 attacco cilindrico D 3847/1 Ø 6,35 mm (1/4")

1 attacco esagonale D 3847/3 da 10 mm (3/8")

1 adattatore D 3847/6

1 punta per centrare in metallo duro D 3853/3 da 100 mm

In cassetta di polipropilene, dimensioni LxPxh 330x250x60 mm

Codice D 3849 6100	D 3849/61	Cad. €	147,00		1
--------------------	------------------	--------	---------------	---	---

Composto da 15 utensili - Per uso universale

10 seghe a tazza D 3844/2 Ø 19 - 22 - 25 - 29 - 35 - 38 - 44 - 51 - 57 - 64 mm

1 attacco cilindrico D 3847/1 Ø 6,35 mm (1/4")

1 attacco esagonale D 3847/3 da 10 mm (3/8")

1 adattatore D 3847/6

1 punta per centrare D 3847/7 da 80 mm

1 punta per centrare in metallo duro D 3853/3 da 100 mm

In cassetta di polipropilene, dimensioni LxPxh 330x250x60 mm

Codice D 3849 9000	D 3849/9	Cad. €	222,00		1
--------------------	-----------------	--------	---------------	---	---

Tipo con seghe a tazza con gambo fisso

Attacco 10 mm (3/8") - Profondità di taglio 47 mm

Particolarmente adatte per il taglio di acciaio, acciaio inossidabile, ghisa, metalli non ferrosi, legno, materie plastiche, fibra di vetro, ecc.

Esecuzione più rigida delle seghe a tazza tradizionali e con minori vibrazioni

Composto da 15 utensili - Per uso universale

13 seghe a tazza integrali Ø 19 - 22 - 25 - 29 - 35 - 38 - 44 - 48 - 51 - 57 - 60 - 70 - 79 mm

2 punte per centrare D 3847 7080

In scatola di cartone

Codice D 3848 6300	D 3848/63	Cad. €	79,00		1
--------------------	------------------	--------	--------------	---	---



LENOX Seghe a tazza - Made in U.S.A.

In acciaio super rapido HSS - BIMETALLICHE - 7% Cobalto

Con fondello rigido e rinforzato con foro **filettato estruso 30% più resistente alla torsione** e fori per fissaggio dell'attacco

Mod. T3 Technology

Nuova esecuzione con geometria del dente, della scanalatura e rivestimento migliorato, che favoriscono una migliore penetrazione nel materiale, una maggiore velocità di avanzamento e di foratura, aumentando di conseguenza la durata dell'utensile (vita utile 50% superiore)

Aperture laterali maggiorate **"SPEED SLOT™"** a forma di scala, adatte per **favorire la rimozione veloce degli scarti di foratura**



Dentatura variabile a 4-6 denti per pollice, saldata elettronicamente sul dorso

Per il taglio di acciaio, anche inossidabile, ghisa, metalli non ferrosi, legno, materie plastiche, fibre di vetro, ecc.

Profondità di taglio 45 mm

Fornite senza attacco e senza punta per centrare (vedere pag. seguenti)

Diametro nominale	mm	14	16	17	19	20	21	22	24	25	27	29	30	32	33	35
Codice	D 3850	0014	0016	0017	0019	0020	0021	0022	0024	0025	0027	0029	0030	0032	0033	0035
D 3850	Cad. €	21,70	17,40	17,40	17,40	17,40	17,40	17,40	17,40	18,50	18,50	18,50	18,50	18,50	18,50	19,50
Diametro	pollici	9/16	5/8	11/16	3/4	25/32	13/16	7/8	15/16	1	1 1/16	1 1/8	1 3/16	1 1/4	1 5/16	1 3/8
Per attacchi	gr.	1	1	1	1	1	1	1	1	1	1	1	1	2	2	2
Diametro nominale	mm	37	38	40	41	43	44	46	48	51	52	54	57	60	62	64
Codice	D 3850	0037	0038	0040	0041	0043	0044	0046	0048	0051	0052	0054	0057	0060	0062	0064
D 3850	Cad. €	19,50	19,50	19,50	19,50	19,50	24,50	24,50	24,50	24,50	30,10	30,10	30,10	30,10	32,50	32,50
Diametro	pollici	1 7/16	1 1/2	1 9/16	1 5/8	1 11/16	1 3/4	1 13/16	1 7/8	2	2 1/16	2 1/8	2 1/4	2 3/8	2 7/16	2 1/2
Adatte per attacchi	gr.	2	2	2	2	2	2	2	2	2	2	2	2	2	2	2
Diametro nominale	mm	65	67	68	70	73	76	79	83	86	89	92	95	98	102	105
Codice	D 3850	0065	0067	0068	0070	0073	0076	0079	0083	0086	0089	0092	0095	0098	0102	0105
D 3850	Cad. €	32,50	32,50	32,50	32,50	32,50	33,50	33,90	33,90	33,90	33,90	39,10	46,20	48,30	51,00	55,00
Diametro	pollici	2 9/16	2 5/8	2 11/16	2 3/4	2 7/8	3	3 1/8	3 1/4	3 3/8	3 1/2	3 5/8	3 3/4	3 7/8	4	4 1/8
Adatte per attacchi	gr.	2	2	2	2	2	2	2	2	2	2	2	2	2	2	2
Diametro nominale	mm	108	111	114	118	121	127	133	140	152	168	177	210			
Codice	D 3850	0108	0111	0114	0118	0121	0127	0133	0140	0152	0168	0177	0210			
D 3850	Cad. €	72,50	86,00	99,50	106,00	111,00	123,00	131,00	147,00	172,00	184,00	194,00	235,00			
Diametro	pollici	4 1/4	4 3/8	4 1/2	4 5/8	4 3/4	5	5 9/32	5 1/2	6	6 5/8	6 31/32	8 9/32			
Adatte per attacchi	gr.	2	2	2	2	2	2	2	2	2	2	2	2			

Con denti riportati in metallo duro

A 3 denti per pollice, angolo di spoglia 6°-7°

Asportazione del materiale mediante denti alternati a 3 diverse angolazioni

Vantaggi:

- tagli più dolci di alta precisione e finitura, senza vibrazioni;
- non perdono la stradatura e resistono più a lungo al calore;
- durata fino a 50 volte maggiore rispetto alle seghe bimetalliche per tagli su materiali abrasivi
- facile rimozione del materiale grazie a feritoie molto ampie

Per il taglio di legno, acciaio, acciaio inossidabile, ghisa, fibrocemento, cartongesso

Profondità di taglio 45 mm

Fornite senza attacco e senza punta per centrare (vedere D 3853/3 gr. 100)



Diametro nominale	mm	17	19	22	25	29	32	35	38	41	44
Codice	D 3851	1017	1019	1022	1025	1029	1032	1035	1038	1041	1044
D 3851/1	Cad. €	52,50	54,50	57,00	60,00	62,50	67,50	72,00	75,50	78,50	80,50
Diametro	pollici	11/16	3/4	7/8	1	1 1/8	1 1/4	1 3/8	1 1/2	1 5/8	1 3/4
Adatte per attacchi	gr.	1	1	1	1	1	2	2	2	2	2
Diametro nominale	mm	51	54	57	60	64	65	68	76	83	86
Codice	D 3851	1051	1054	1057	1060	1064	1065	1068	1076	1083	1086
D 3851/1	Cad. €	91,50	94,50	105,00	120,00	112,00	116,00	131,00	123,00	149,00	154,00
Diametro	pollici	2	2 1/8	2 1/4	2 3/8	2 1/2	2 9/16	2 11/16	3	3 1/4	3 3/8
Adatte per attacchi	gr.	2	2	2	2	2	2	2	2	2	2
Diametro nominale	mm	89	92	95	102	105	108	114	121	140	152
Codice	D 3851	1089	1092	1095	1102	1105	1108	1114	1121	1140	1152
D 3851/1	Cad. €	160,00	166,00	172,00	183,00	197,00	205,00	259,00	286,00	357,00	383,00
Diametro	pollici	3 1/2	3 5/8	3 3/4	4	4 1/8	4 1/4	4 1/2	4 3/4	5 1/2	6
Adatte per attacchi	gr.	2	2	2	2	2	2	2	2	2	2

Consultare la sezione tabelle per le velocità di impiego consigliate per l'utilizzo delle seghe a tazza

LENOX Seghe a tazza

Mod. **DIAMOND™** - In acciaio super rapido HSS con rivestimento in polvere di diamante

Scanalatura sottile per tagli semplici e veloci

Di costruzione robusta, che garantisce una maggiore durata e le rende particolarmente adatte per effettuare fori su materiali ceramici e in pietra più duri

Ideale per forare gres porcellanato, ceramica, granito, marmo, ardesia, fibra di vetro, travertino e ghisa

Profondità di taglio 38 mm - Fornite con punta per centrare in carburo di tungsteno e chiave esagonale - Senza attacco









Diametro nominale	mm	19	20	22	25	29	32	35	38	44	51
Codice	D 3851	3019	3020	3022	3025	3029	3032	3035	3038	3044	3051
D 3851/3	Cad. €	70,50	73,00	76,50	81,50	88,50	92,00	97,00	109,00	114,00	133,00
Diametro	pollici	3/4	25/32	7/8	1	1 1/8	1 1/4	1 3/8	1 1/2	1 3/4	2
Adatte per attacchi	gr.	1	1	1	1	1	2	2	2	2	2
Diametro nominale	mm	54	57	60	64	68	76	83	102	114	
Codice	D 3851	3054	3057	3060	3064	3068	3076	3083	3102	3114	
D 3851/3	Cad. €	143,00	148,00	150,00	155,00	167,00	188,00	205,00	225,00	254,00	
Diametro	pollici	2 1/8	2 1/4	2 3/8	2 1/2	2 11/16	3	3 1/4	4	4 1/2	
Adatte per attacchi	gr.	2	2	2	2	2	2	2	2	2	

LENOX Accessori per seghe a tazza - Made in U.S.A.

Attacchi per seghe a tazza, con punta elicoidale per centrare, in acciaio HSS Ø 6,3 mm

Per l'impiego con seghe a tazza D 3851/1 utilizzare la punta in metallo duro D 3853/3 da 100 mm

D 3852/35 esecuzione rettificata, Heavy Duty adatta per lavori gravosi

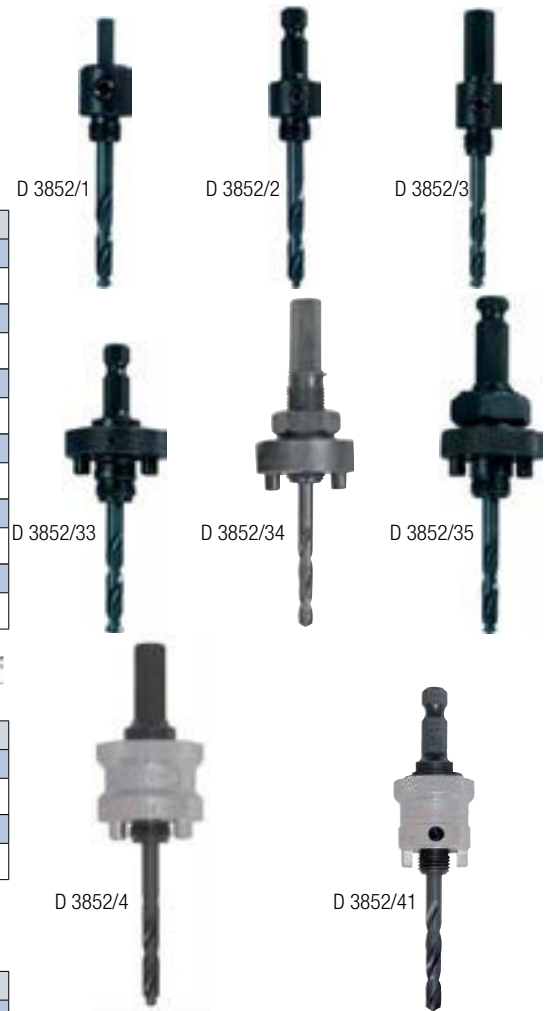

Adatti per seghe a tazza Ø	mm	14±30	32±152
Codice		D 3852 1001	—
D 3852/1 - Attacco  6,35 mm (1/4")	Cad. €	17,20	—
Codice		D 3852 2001	—
D 3852/2 - Attacco  10 mm (3/8")	Cad. €	25,40	—
Codice		D 3852 3001	—
D 3852/3 - Attacco  13 mm (1/2")	Cad. €	24,80	—
Codice		—	D 3852 3302
D 3852/33 - Attacco  10 mm (3/8")	Cad. €	—	38,60
Codice		—	D 3852 3402
D 3852/34 - Attacco  13 mm (1/2")	Cad. €	—	41,80
Codice		—	D 3852 3502
D 3852/35 - Attacco  13 mm (1/2")	Cad. €	—	42,50



Attacchi per seghe a tazza con sistema SNAP-BACK™ a sgancio rapido

Completati di punta elicoidale per centrare, in acciaio HSS Ø 6,35 mm (1/4")



Adatti per seghe a tazza	Ø mm	14±30	32±210
Codice		—	D 3852 4001
D 3852/4 - Attacco  13 mm (1/2")	Cad. €	—	46,60
Codice		D 3852 4102	—
D 3852/41 - Attacco  10 mm (3/8")	Cad. €	30,60	—

Prolunghe per attacchi per seghe a tazza

In acciaio speciale - Fissaggio mediante vite a brugola - Attacco maschio e femmina esagonale

Lunghezza totale	mm	250	300	450
Codice		D 3852 6250	—	—
D 3852/6 -  10 mm (3/8")	Cad. €	32,30	—	—
Codice		—	D 3852 7300	D 3852 7450
D 3852/7 -  13 mm (1/2")	Cad. €	—	28,20	39,00

Adattatori per l'impiego delle seghe a tazza con Ø superiore a 30 mm sugli attacchi gr. 1

Codice D 3852 8000	D 3852/8	Cad. €	6,35	 1
---------------------------	-----------------	--------	-------------	---

D 3853/4 - Punta per centrare in acciaio super-rapido - HSS - Ø 6,35 mm (1/4")

D 3853/3 - Punta per centrare in metallo duro - Ø 6,35 mm (1/4")

Lunghezza totale	mm	83	100	108
Codice		D 3853 4083	—	D 3853 4108
D 3853/4	Cad. €	7,55	—	8,50
Codice		—	D 3853 3100•	D 3853 3108
D 3853/3•	Cad. €	—	17,60	
Per attacchi		D 3852/2 - D 3852/33 D 3852/41	D 3852/1 - D 3852/3 D 3852/34	D 3852/1 - D 3852/3 D 3852/34 - D 3852/4

• Con taglienti in metallo duro riportato



D
2

LENOX Assortimenti di seghe a tazza ed accessori

In acciaio super rapido HSS - BIMETALLICHE - 7% cobalto

Con fondello rigido e rinforzato con foro filettato e fori per il fissaggio dell'attacco

Tipo completo di seghe a tazza Mod. T3 Technology

Per il taglio di acciaio, anche inossidabile, ghisa, metalli non ferrosi, legno, materie plastiche, fibre di vetro, ecc.

Dentatura variabile a 4-6 denti per pollice, saldata elettronicamente sul dorso

La forma ridisegnata dei denti e delle gole riduce le sollecitazioni impresse sui denti della sega, la **nuova geometria** favorisce una penetrazione omogenea e silenziosa sul pezzo da forare

Aperture laterali maggiorate **"SPEED SLOT™"** per favorire la rimozione veloce degli scarti di foratura

Composto da 10 utensili - Per elettricisti

6 seghe a tazza D 3850 Ø 22 - 29 - 35 - 44 - 51 - 64 mm

1 attacco esagonale D 3852/4 da 13 mm (1/2")

1 attacco esagonale D 3852/41 da 10 mm (3/8")

1 punta per centrare D 3853/1 da 100 mm

1 adattatore D 3852/8

In cassetta di resina sintetica

Codice D 3854 0000	D 3854	Cad. €	210,00		1
--------------------	---------------	--------	---------------	---	---



D 3854

Composto da 10 utensili - Per idraulici

6 seghe a tazza D 3850 Ø 19 - 22 - 29 - 38 - 44 - 57 mm

1 attacco esagonale D 3852/4 da 13 mm (1/2")

1 attacco esagonale D 3852/41 da 10 mm (3/8")

1 punta per centrare D 3853/1 da 100 mm

1 adattatore D 3852/8

In cassetta di resina sintetica

Codice D 3856 0000	D 3856	Cad. €	201,00		1
--------------------	---------------	--------	---------------	---	---



D 3856

Composto da 8 utensili - Per idraulici

6 seghe a tazza con **denti riportati in metallo duro** D 3851/1 Ø 19 - 22 - 29 - 38 - 44 - 57 mm

1 attacco esagonale D 3852/3 da 13 mm (1/2")

1 attacco esagonale D 3852/34 da 13 mm (1/2")

In cassetta di resina sintetica

Codice D 3856 3000	D 3856/3	Cad. €	446,00		1
--------------------	-----------------	--------	---------------	---	---



D 3856/3
Seghe a tazza con denti riportati in carburo

Composto da 9 utensili - Per elettricisti

7 seghe a tazza D 3850 Ø 16 - 20 - 25 - 32 - 41 - 51 - 64 mm

1 attacco esagonale D 3852/2 da 10 mm (3/8")

1 attacco esagonale D 3852/33 da 10 mm (3/8")

In cassetta di resina sintetica

Codice D 3856 7000	D 3856/7	Cad. €	225,00		1
--------------------	-----------------	--------	---------------	---	---



Composto da 17 utensili - Per uso universale

12 seghe a tazza D 3850 Ø 16 - 19 - 22 - 25 - 29 - 32 - 35 - 38 - 44 - 51 - 64 - 76 mm

1 attacco esagonale D 3852/2 da 10 mm (3/8")

1 attacco esagonale D 3852/33 da 10 mm (3/8")

3 punte per centrare D 3853/1 da 100 mm

In cassetta di resina sintetica

Codice D 3857 0000	D 3857	Cad. €	348,00		1
--------------------	---------------	--------	---------------	---	---



D 3857

Composto da 21 utensili - Per elettricisti

16 seghe a tazza D 3850 Ø 19 - 22 - 25 - 29 - 35 - 38 - 44 - 51 - 57 - 68 - 76 - 83 - 92 - 95 - 105 - 121 mm

1 attacco esagonale D 3852/41 da 10 mm (3/8")

1 attacco esagonale D 3852/51 da 10 mm (3/8")

2 punte per centrare D 3853/1 da 78 mm

1 punta per centrare D 3853/1 da 100 mm

In cassetta di resina sintetica

Codice D 3858 0000	D 3858	Cad. €	611,00		1
--------------------	---------------	--------	---------------	---	---



Per impiego con trapani elettrici portatili (senza percussione) o a colonna



Con rompitruciolo e molla di espulsione

Tipo in acciaio super rapido HSS

Per la foratura di lamiere in acciaio inox, alluminio, ferro, ghisa ecc. fino allo spessore di 7 mm

Ad alte prestazioni dotata di rompitruciolo, per un migliore scarico laterale e con **molla di espulsione rapida** della parte centrale tagliata

Complete di punta per centrare in acciaio super rapido HSS e attacco cilindrico

Diametro	mm	12	13	14	15	16	17	18	19	20	21	22	23	24	25
Codice	D 3860	2012	2013	2014	2015	2016	2017	2018	2019	2020	2021	2022	2023	2024	2025
D 3860/2	Cad. €	20,60	20,60	20,60	20,60	20,60	20,60	22,60	23,20	24,40	25,50	26,70	28,10	29,40	30,30
Attacco	Ø mm	8	8	8	10	10	10	10	10	10	10	10	10	10	10
Punta per centrare	Ø mm	6	6	6	6	6	6	6	6	6	6	6	6	6	6
Diametro	mm	26	27	28	29	30	31	32	33	34	35	36	37	38	39
Codice	D 3860	2026	2027	2028	2029	2030	2031	2032	2033	2034	2035	2036	2037	2038	2039
D 3860/2	Cad. €	31,50	32,80	34,10	35,10	36,10	37,80	39,10	40,30	41,20	42,30	43,80	44,70	46,00	48,50
Attacco	Ø mm	10	10	10	10	10	10	10	10	10	10	10	10	10	10
Punta per centrare	Ø mm	6	6	6	6	6	6	6	6	6	6	6	6	6	6
Diametro	mm	40	41	42	43	44	45	46	48	50	55	60	70	75	80
Codice	D 3860	2040	2041	2042	2043	2044	2045	2046	2048	2050	2055	2060	2070	2075	2080
D 3860/2	Cad. €	48,40	49,40	51,00	52,00	53,00	56,00	56,00	58,00	60,50	83,00	86,00	124,00	128,00	152,00
Attacco	Ø mm	10	10	10	10	10	10	10	10	10	12	12	12	12	12
Punta per centrare	Ø mm	6	6	6	6	6	6	6	6	6	6	6	6	6	6

* Esecuzione integrale e senza molla per i diametri fino a 20

Serie di frese

Composta da 30 frese D 3860/2 Ø mm:

14 - 15 - 16 - 17 - 18 - 19 - 20 - 21 - 22 - 23 - 24 - 25 - 26 - 27 - 28 - 29 - 30 - 31 - 32 - 33 - 34 - 35 - 36 - 37 - 38 - 39 - 40 - 42 - 45 - 50

Su supporto espositore da banco con coperchio in plexiglas trasparente

Dimensioni del supporto LxPxh 300x230x110 mm

Codice D 3861 2000	D 3861/2	Cad. €	1.155,00		1
---------------------------	-----------------	--------	-----------------	--	---

Punte per centrare in acciaio super rapido HSS

Per frese a tazza Ø 12-80 mm

Ø punta 6 mm - Lunghezza totale 52 mm

Codice D 3862 0006	D 3862	Cad. €	5,50		1
---------------------------	---------------	--------	-------------	--	---



Tipo con denti riportati in metallo duro

Per la foratura di lamiere in **acciaio inossidabile con spessore max. 2 mm, acciai non legati, materie plastiche, alluminio, zinco, gesso e cartongesso con spessore max. 4 mm**

Profondità massima di foratura 12 mm

Complete di attacco esagonale per maggiore tenuta del mandrino, **punta per centrare** in acciaio super rapido HSS Ø 6 mm e **molla di espulsione**

Impiego: segnare il centro con un bulino, forare esercitando una pressione costante ed omogenea ma non eccessiva e senza effettuare movimenti laterali

Utilizzo con trapani manuali (max. fino al Ø 40 mm) e trapani a colonna con avanzamento manuale



Diametro	mm	16	17	18	19	20	21	22	23	24	25	26
Codice	D 3863	0016	0017	0018	0019	0020	0021	0022	0023	0024	0025	0026
D 3863	Cad. €	57,50	57,50	57,50	57,50	59,50	59,50	59,50	61,50	61,50	62,50	65,50
Attacco ●	mm	10	10	10	10	10	10	10	10	10	10	10
Diametro	mm	27	28	30	32	33	34	35	38	40	42	44
Codice	D 3863	0027	0028	0030	0032	0033	0034	0035	0038	0040	0042	0044
D 3863	Cad. €	65,50	65,50	70,50	85,50	85,50	86,50	86,50	93,50	93,50	96,00	97,50
Attacco ●	mm	10	10	10	10	10	10	10	10	10	10	10
Diametro	mm	45	48	50	54	58	60	65	70	80	90	
Codice	D 3863	0045	0048	0050	0054	0058	0060	0065	0070	0080	0090	
D 3863	Cad. €	97,50	107,00	107,00	117,00	130,00	131,00	137,00	147,00	197,00	227,00	
Attacco ●	mm	10	10	10	13	13	13	13	13	13	13	

Serie di frese

Composta da:

5 frese D 3863 Ø mm 16 - 20 - 25 - 32 - 40

Complete di punta per centrare e molla di espulsione

In cassetta di polipropilene, dimensioni 260x210x80 mm

Codice D 3863 5000	D 3863/5	Cad. €	330,00		1
---------------------------	-----------------	--------	---------------	--	---

Punte per centrare in acciaio super rapido HSS

Ø punta 6 mm - Lunghezza totale 50 mm

Codice D 3865 1000	D 3865/1	Cad. €	10,20		1
---------------------------	-----------------	--------	--------------	--	---



Consultare la sezione tabelle per le velocità di impiego consigliate per l'utilizzo delle frese a tazza

Frese per apparecchi elettromagnetici

In acciaio super-rapido HSS-E

Gambo cilindrico Ø 19x22 mm di lunghezza, con cava di trascinamento

Adatte per l'impiego su trapani E 1084/1

La particolare geometria delle frese consente una velocità di perforazione più elevata con minore sforzo in confronto ad una punta elicoidale e permette una finitura del foro più accurata ed una durata superiore dell'utensile

D 3866/1 - Profondità di taglio 30 mm - Senza punta di guida

D 3866/3 - Profondità di taglio 50 mm - Senza punta di guida

Profondità di taglio
30 mm



Profondità di taglio
50 mm



Diametro	mm	12	14	16	18	20	22	24	26	28	30	32	33	34
Codice	D 3866	1012	1014	1016	1018	1020	1022	1024	1026	1028	1030	1032	1033	1034
D 3866/1	Cad. €	32,20	37,60	42,70	48,00	53,00	58,50	64,00	69,00	74,50	79,50	84,50	87,50	90,00
Codice	D 3866	3012	3014	3016	3018	3020	3022	3024	3026	3028	3030	3032	3033	3034
D 3866/3	Cad. €	40,50	44,70	51,00	57,50	64,00	70,00	76,00	82,50	89,00	95,50	102,00	105,00	108,00
Diametro	mm	35	36	38	39	40	42	43	44	45	47	48	49	50
Codice	D 3866	1035	1036	1038	1039	1040	1042	1043	1044	1045	1047	1048	1049	1050
D 3866/1	Cad. €	92,50	95,50	101,00	103,00	106,00	111,00	114,00	116,00	119,00	124,00	127,00	129,00	132,00
Codice	D 3866	3035	3036	3038	3039	3040	3042	3043	3044	3045	3047	3048	3049	3050
D 3866/3	Cad. €	111,00	114,00	120,00	124,00	127,00	133,00	136,00	139,00	143,00	149,00	152,00	157,00	158,00

*Altri diametri disponibili su richiesta

Punte di guida

Lunghezza	mm	77	102
Codice		D 3866 5077	D 3866 5102
D 3866/5	Cad. €	16,60	16,60
Adatte per frese		D 3866/1	D 3866/3

Assortimenti di frese per apparecchi elettromagnetici

Completati di frese D 3866/1 con profondità di taglio 30 mm

In cassetta di resina sintetica resistente agli urti

Con numero frese		6	10
Codice		D 3866 7006	D 3866 7010
D 3866/7	Cad. €	291,00	538,00
Frese	Ø mm	12 - 14 - 16 - 18 - 20 - 22	12 - 14 (2 pz.) - 16 - 18 (2 pz.) - 22 (2 pz.) - 24 - 26
Punte di guida	mm	77	77 (2 pz.)



Mandrino con attacco Weldon 19 mm per trapani E 1084/1 gr. 35

Per punte Ø 1÷13 mm

Codice D 3867 2000	D 3867/2	Cad. €	110,00		1
--------------------	-----------------	--------	---------------	--	---



Mandrini attacco Cono Morse 2 per trapani E 1084/1 gr. 50

Per punte Ø 1÷16 mm

Codice D 3867 6000	D 3867/6	Cad. €	115,00		1
--------------------	-----------------	--------	---------------	--	---



Per frese Ø 12÷60 mm

Completo di anello per liquido refrigerante munito di attacco per tubi con Ø interno 8 mm

Codice D 3867 7000	D 3867/7	Cad. €	321,00		1
--------------------	-----------------	--------	---------------	--	---



Mandrino attacco Cono Morse 3 per trapani E 1084/1 gr. 80

Per frese Ø 12÷60 mm

Completo di anello per liquido refrigerante munito di attacco per tubi con Ø interno 8 mm

Codice D 3867 1000	D 3867/1	Cad. €	321,00		1
--------------------	-----------------	--------	---------------	--	---



Per punte Ø 1÷16 mm

Codice D 3867 3000	D 3867/3	Cad. €	115,00		1
--------------------	-----------------	--------	---------------	--	---



Prolunga per fori in profondità completa di attacco Weldon 19 mm e punta di guida lunghezza 77 mm

Per forare su superfici poste ad un livello inferiore rispetto alla base del trapano

Lunghezza totale 80 mm - Diametro 30 mm

Codice D 3867 9000	D 3867/9	Cad. €	156,00		1
--------------------	-----------------	--------	---------------	--	---



Olio da taglio universale "LUBRIFRESH" → K 5 pag. 765

Trapani su supporti elettromagnetici → E 3 pag. 475

Foralamiere a vite

In acciaio speciale temperato, esecuzione brunita

Adatte per eseguire fori con l'ausilio di una chiave di manovra o punzonatrice idraulica su lamiera di acciaio, alluminio, gomma, materie plastiche, cuoio, fibre, ecc.



Con cuscinetti a sfera a partire dal Ø 35 mm



Ø 22,5 mm

Ø 35 mm

Per fori Ø	mm	12,5	15,2	16,5	18,6	20,5	22,5	25,4	28,3	30,5	32,5
Codice	D 3870	0125	0152	0165	0186	0205	0225	0254	0283	0305	0325
D 3870	Cad. €	21,80	22,10	22,70	24,00	25,30	27,50	28,80	30,80	34,70	41,60
Per fori	Pg	—	9	—	11	13	16	—	21	—	—
Per fori	ISO	12	—	16	—	20	—	25	—	—	32
Ø preforo	mm	9	9	9	9	13	13	13	13	13	13
Ø vite x lunghezza	mm	8x55	8x55	8x55	8x55	12x65	12x65	12x65	12x65	12x65	12x65
Lam. di acciaio (qualità St 37)	fino mm	1,5	2	2	2	2	2	2	2	1,5	3
Alluminio	fino mm	2	2,5	2,5	2,5	2,5	2,5	2,5	2,5	2	3,5
Per fori Ø	mm	35	37	38	40,5	47	50,5	54	60	63,5	
Codice	D 3870	0035	0037	0038	0405	0047	0505	0054	0060	0635	
D 3870	Cad. €	52,50	53,00	53,00	57,00	68,50	71,00	80,00	103,00	132,00	
Per fori	Pg	—	29	—	—	36	—	42	48	—	
Per fori	ISO	35	—	—	40	—	50	—	—	63	
Ø preforo	mm	13	13	13	13	18	18	18	22	22	
Ø vite x lunghezza	mm	12x65	12x65	12x65	12x65	20x75	16x75	20x75	20x80	20x80	
Lam. di acciaio (qualità St 37)	fino mm	3	3	3	3	3	3	3	3	3	
Alluminio	fino mm	3,5	3,5	3,5	3,5	3,5	3,5	3,5	3,5	3,5	

Viti di ricambio in acciaio speciale temperato per foralamiere D 3870

Con cuscinetti a sfera a partire dalla grandezza 3

Grandezza		1	2	3	4	5	6
Codice	D 3872 2001	D 3872 2002	D 3872 2003	D 3872 2004	D 3872 2005	D 3872 2006	
D 3872/2	Cad. €	7,65	13,30	22,40	29,10	20,70	20,70
Per foralamiere D 3870 Ø	mm	12,5 ÷ 18,6	20,5 ÷ 40,5	20,5 ÷ 40,5	50,5	47 e 54	60 e 63,5
Ø x lunghezza	mm	8x55	12x65	12x65	16x75	20x75	20x80
●	mm	13	18	18	24	30	30

GREENLEE® - Made in U.S.A.

Esecuzione professionale con cuscinetti a sfera per ridurre lo sforzo manuale del 60%



Per fori Ø	mm	12,5	15,2	16,5	18,6	20,5	22,5	25,4	28,3	30,5	32,5	34,6
Codice	D 3871	0125	0152	0165	0186	0205	0225	0254	0283	0305	0325	0346
D 3871	Cad. €	91,00	92,50	93,50	93,50	93,50	93,50	104,00	108,00	113,00	132,00	132,00
Per fori	Pg	7	9	—	11	13	16	—	21	—	—	—
Per fori	ISO	12	—	16	—	20	—	25	—	—	32	—
Ø preforo	mm	7,5	10,5	10,5	10,5	10,5	10,5	10,5	10,5	10,5	20	20
Ø vite x lunghezza	mm	6,5x35	9,5x40	9,5x40	9,5x40	9,5x40	9,5x40	9,5x40	9,5x40	9,5x40	19x55	19x55
Lam. di acciaio (qualità St 37)	fino mm	1,5	2	2	2	2	2	2	2	1,5	3	3
Alluminio	fino mm	2	2,5	2,5	2,5	2,5	2,5	2,5	2,5	2	3,5	3,5
Per fori Ø	mm	37	38	40,5	44,5	47	49,5	54	60	69,9	74	79,4
Codice	D 3871	0037	0038	0405	0445	0047	0496	0054	0060	0699	0074	0794
D 3871	Cad. €	132,00	187,00	187,00	201,00	227,00	250,00	280,00	307,00	528,00	528,00	713,00
Per fori	Pg	29	—	—	—	36	—	42	48	—	—	—
Per fori	ISO	—	—	40	—	—	—	—	—	—	—	—
Ø preforo	mm	20	20	20	20	20	20	20	20	20	20	20
Ø vite x lunghezza	mm	19x55	19x55	19x55	19x55	19x75	19x75	19x75	19x75	19x140	19x140	19x140
Lam. di acciaio (qualità St 37)	fino mm	3	3	3	3	3	3	3	3	3	3	3
Alluminio	fino mm	3,5	3,5	3,5	3,5	3,5	3,5	3,5	3,5	3,5	3,5	3,5

* Senza cuscinetti a sfera

Viti di ricambio per foralamiere D 3871

Le grandezze 12 - 13 - 15 sostituiscono la vite di dotazione quando si utilizza la punzonatrice idraulica D 3874/1

Grandezza		1	2	3	4	5	12	13	15
Codice	D 3872 3001	D 3872 3002	D 3872 3003	D 3872 3004	D 3872 3005	D 3872 3012	D 3872 3013	D 3872 3015	
D 3872/3	Cad. €	14,80	39,20	66,00	81,00	119,00	27,30	127,00	120,00
Per foralamiere D 3871	Ø mm	12,5	15,2 ÷ 30,5	32,5 ÷ 44,5	47 ÷ 60	69,9 ÷ 79,4	15,2 ÷ 32,5	34,6 ÷ 60	69,9 ÷ 79,4
Ø x lunghezza	mm	6,5x35	9,5x40	19x55	19x75	19x140	9,5x71	19x105	19x140
●	mm	11	25	25	25	25	—	—	—

* Senza cuscinetti a sfera

Assortimenti di foralamiere

ABC TOOLS

Tipo composto da 4 utensili - Per elettricisti

3 foralamiere a vite D 3870 Ø mm 20,4 (PG 13) - 22,5 (PG 16) - 25,5 (PG 25)

1 vite D 3872/2 gr. 2 (12x65 mm)

In valigetta di resina sintetica, dimensioni LxPxh 140x100x35 mm - Peso 0,8 kg

Codice D 3873 2000	D 3873/2	Cad. €	115,00		1
---------------------------	-----------------	--------	---------------	---	---

Tipo composto da 9 utensili

6 foralamiere a vite D 3870 Ø mm 12,7 (PG 7) - 15,2 (PG 9) - 18,6 (PG11) - 20,4 (PG 13) - 22,5 (PG 16) - 28,3 (PG 21)

2 viti D 3872/2 gr. 1 (8x55 mm) - 2 (12x65 mm)

In valigetta di resina sintetica, dimensioni LxPxh 235x175x45 - Peso 1,2 kg

Codice D 3873 3000	D 3873/3	Cad. €	163,00		1
---------------------------	-----------------	--------	---------------	---	---

Tipo composto da 9 utensili

6 foralamiere a vite D 3870 Ø mm 12,5 (ISO 12) - 16,5 (ISO 16) - 20,5 (ISO 20) - 25,5 (ISO 25) - 32,5 (ISO 32) - 40,5 (ISO 40)

2 viti D 3872/2 gr. 1 (8x55 mm) - 2 (12x65 mm)

In valigetta di resina sintetica, dimensioni LxPxh 225x160x45 - Peso 1,2 kg

Codice D 3873 4000	D 3873/4	Cad. €	200,00		1
---------------------------	-----------------	--------	---------------	---	---



GREENLEE® - Made in U.S.A.

Tipo composto da 9 utensili:

6 foralamiere a vite D 3871 Ø mm 15,2 (PG 9) - 18,6 (PG 11) - 20,4 (PG 13) - 22,5 (PG 16) - 28,3 (PG 21) - 30,5

1 vite D 3872/3 gr. 2 (9,5x40 mm)

1 maschio sbozzatore Ø 9,7 mm

1 chiave a cricchetto con apertura 25 mm

In valigetta di resina sintetica, dimensioni LxPxh 320x230x60 mm

Codice D 3873 8000	D 3873/8	Cad. €	1.054,00		1
---------------------------	-----------------	--------	-----------------	---	---

Tipo composto da 9 utensili:

5 foralamiere a vite D 3871 Ø mm 16,2 (ISO 16) - 20,5 (ISO 20) - 25,4 (ISO 25) - 32,5 (ISO 32) - 40,5 (ISO 40)

2 viti D 3872/3 gr. 2 (9,5x40 mm) - gr. 3 (19x55 mm)

1 maschio sbozzatore Ø 9,7 mm

1 chiave a cricchetto con apertura 25 mm

In valigetta di resina sintetica, dimensioni LxPxh 320x230x60 mm

Codice D 3873 9000	D 3873/9	Cad. €	1.350,00		1
---------------------------	-----------------	--------	-----------------	---	---



D 3873/9



D 3873/13

Tipo composto da 13 utensili:

9 foralamiere a vite D 3871 Ø mm 15,2 (PG 9) - 18,6 (PG 11) - 20,4 (PG 13) - 22,5 (PG 16) - 28,3 (PG 21) - 30,5 - 37 (PG 29) - 47,0 (PG 36) - 60,0 (PG 48)

2 viti D 3872/3 gr. 2 (9,5x40 mm) - gr. 3 (19x55 mm)

1 maschio per sbozzare Ø 9,7 mm

1 chiave a cricchetto con apertura 25 mm

In valigetta di resina sintetica, dimensioni LxPxh 320x230x60 mm

Codice D 3873 1300	D 3873/13	Cad. €	1.826,00		1
---------------------------	------------------	--------	-----------------	---	---

Tipo composto da punzonatrice idraulica e 11 utensili

1 **punzonatrice idraulica** con corpo in acciaio speciale

Forza di punzonatura 80 kN

Capacità di taglio su lamiera di acciaio (St 37) con spessore 3 mm:

- tondo Ø max. 64 mm (80 mm con spessore 2 mm)

- rettangolo max. 35x65 mm

- quadrato max. 68x68 mm

Lunghezza totale 320 mm - Peso 4,3 kg

6 foralamiere a vite D 3871 Ø mm 15,2 (PG 9) - 18,6 (PG 11) - 20,4 (PG 13) - 22,5 (PG 16) - 28,3 (PG 21) - 30,5

2 viti D 3872/3 gr. 12 (9,5x71 mm) - 13 (19x105 mm)

1 adattatore

1 distanziatore

In valigetta di resina sintetica, dimensioni LxPxh 350x280x90 mm

Codice D 3874 2000	D 3874/2	Cad. €	2.200,00		1
---------------------------	-----------------	--------	-----------------	---	---



Punte a gradino → F 1 pag. 541











Lame per seghetti alternativi



Particolarmente adatte per seghetti alternativi con lama oscillante

Lame di alta qualità resistenti alle vibrazioni, torsioni e flessioni - **In confezione**  **indivisibile**

Tipo con attacco per Black & Decker, Skil, Ryobi, ecc.

Adatta per:	Codice	Prezzo Cf.	 cf.	Lunghezza dentatura mm	Passo mm	Equivalente a Black & Decker:	Tipo di lama
LEGNO							
Tutti i tipi di legno e plastiche	D 3875 3000	D 3875/3 € 11,20	5	75	4	A5037 A5036	 Acciaio CV - Dentatura obliqua a punta - Rettificata
Legno tenero e plastiche	D 3875 4000	D 3875/4 € 7,10	5	75	3	A5043	 Acciaio CV - Dentatura obliqua a punta - Rettificata
Taglio rapido su tutti i tipi di legno	D 3875 5000	D 3875/5 € 10,10	5	75	4	A5045	 Acciaio CV - Dentatura obliqua - Stradata - Rettificata
Lama lunga, speciale, per taglio rapido su tutti i tipi di legno	D 3875 6000	D 3875/6 € 14,70	5	105	2,5	—	 Acciaio CV - Dentatura obliqua - Stradata - Rettificata
METALLO							
Lama flessibile per acciaio e acciaio inossidabile (V2A)	D 3875 7000	D 3875/7 € 15,30	5	55	1,2	A5039-A5246 no bimetallica	 Bimetallica - Ondulata, fresata
Lama flessibile per acciaio, acciaio inossidabile (V2A), alluminio e metalli non ferrosi	D 3875 8000	D 3875/8 € 15,30	5	55	2	A5034-A5247 no bimetallica	 Bimetallica - Ondulata, fresata

Tipo con attacco per Bosch, FLEX, Festo, Hitachi, AEG, DeWalt, Makita

Adatta per:	Codice	Prezzo Cf.	 cf.	Dentatura mm	Passo mm	Equivalente a Bosch:	Tipo di lama
LEGNO							
Contornare su legni duri, teneri e compensato	D 3877 1000	D 3877/1 € 10,30	5	50	1,35	T 101 A0	 Acciaio CV - Dentatura a punta - Rettificata
Taglio pulito su tutti i tipi di legno e plastica	D 3877 2000	D 3877/2 € 11,20	5	75	2,5	T 101 B	 Acciaio CV - Dentatura obliqua - Rettificata
	D 3877 3000	D 3877/3 € 55,00	25				
Taglio pulito su tutti i tipi di legno e plastica	D 3877 4000	D 3877/4 € 11,20	5	75	4	T 101 D	 Acciaio CV - Dentatura obliqua - Rettificata
	D 3877 5000	D 3877/5 € 56,00	25				
Taglio rapido su legni teneri e plastica	D 3877 6000	D 3877/6 € 6,95	5	75	3	T 111 C	 Acciaio CV - Stradata - fresata
Taglio rapido e pulito su tutti i tipi di legno	D 3877 8000	D 3877/8 € 9,20	5	75	4	T 144 D	 Acciaio CV - Dentatura obliqua - Stradata - Rettificata
Taglio rapido e pulito per contornare su tutti i tipi di legno	D 3877 1100	D 3877/11 € 11,50	5	75	4	T 244 D	 Acciaio CV - Dentatura obliqua - Stradata - Rettificata
Taglio molto rapido e pulito su tutti i tipi di legno e plastica - Esecuzione lunga	D 3877 1200	D 3877/12 € 18,60	5	105	4	T 301 DL	 Acciaio CV - Dentatura obliqua - Rettificata
	D 3877 1210	D 3877/121 € 74,50	25				
Taglio molto rapido e pulito su tutti i tipi di legno - Esecuzione extra lunga	D 3877 1220	D 3877/122 € 26,40	5	155	4	-	 Acciaio CV - Dentatura obliqua - Rettificata



Lame per seghetti alternativi

Particolarmente adatte per seghetti alternativi con lama oscillante

Lame di alta qualità resistenti alle vibrazioni, torsioni e flessioni - In confezione **indivisibile****Tipo con attacco per Bosch, FLEX, Festo, Hitachi, AEG, DeWalt, Makita**















Adatta per:	Codice	Prezzo Cf.	Lunghezza dentatura cf. mm	Passo mm	Equivalente a Bosch:	Tipo di lama
LEGNO						
Taglio rapido, parallelo e pulito su tutti i tipi di legno e materie plastiche (fibra di carbonio, Varicor®, Corian®)	D 3877 1230	D 3877/123 € 14,70	5	91	2,5	T 234 X Acciaio CV - Dentatura dritta - Rettificata
Mod. "LAMINATOR®" - Denti contrari - Per taglio pulito e senza sbavature su laminati e parquettes fino a 20 mm di spessore	D 3877 1300	D 3877/13 € 27,40	5	60	1,9	- Bimetallica - Dentatura obliqua a spinta - Rettificate
METALLO						
Taglio dritto su metallo e lamiere sottili	D 3877 1400	D 3877/14 € 9,30	5	55	1,2	T 118 A HSS - Ondulata, fresata
	D 3877 1500	D 3877/15 € 46,90				
Lama flessibile per taglio dritto su acciaio e acciaio inossidabile (V2A)	D 3877 1600	D 3877/16 € 14,60	5	55	1,2	T 118 AF Bimetallica - Ondulata, fresata
	D 3877 1610	D 3877/161 € 58,00				
Taglio dritto su alluminio, metalli non ferrosi e acciaio	D 3877 1700	D 3877/17 € 9,30	5	55	2	T 118 B HSS - Ondulata, fresata
	D 3877 1800	D 3877/18 € 46,90				
Lama flessibile per taglio dritto su acciaio, acciaio inossidabile (V2A), alluminio e metalli non ferrosi	D 3877 1900	D 3877/19 € 14,60	5	55	2	T 118 BF Bimetallica - Ondulata, fresata
Lama estremamente sottile per taglio dritto su lamiera	D 3877 2100	D 3877/21 € 9,30	5	55	0,7	T 118 G HSS - Ondulata, fresata
Lama estremamente sottile per taglio dritto su lamiera e acciaio inossidabile con spessore 0,5÷1,2 mm	D 3877 2200	D 3877/22 € 14,60	5	55	0,7	- Bimetallica - Ondulata, fresata
Flessibile, per taglio dritto su acciaio, acciaio inossidabile, metalli non ferrosi	D 3877 2240	D 3877/224 € 40,40	2	50	1,1	T 118 AHM In metallo duro
UNIVERSALE						
Flessibile, per taglio dritto su acciaio, alluminio, metalli non ferrosi e plastiche	D 3877 2300	D 3877/23 € 15,30	5	75	3	T 127 DF Bimetallica - Stradata, affilata
Lama flessibile per taglio dritto su acciaio con spessore 1,5÷4 mm, metalli non ferrosi e materiali a sandwich - Esecuzione lunga	D 3877 2310	D 3877/231 € 21,60	5	105	1	T 318 A Bimetallica - Stradata, fresata
Lama flessibile per taglio dritto su acciaio, metalli non ferrosi e materiali a sandwich Esecuzione lunga	D 3877 2400	D 3877/24 € 21,60	5	105	2	T 318 BF Bimetallica - Ondulata, fresata
Lama flessibile per taglio dritto su acciaio, metalli non ferrosi e materiali a sandwich Esecuzione extra lunga	D 3877 2440	D 3877/244 € 32,80	5	155	1	- Bimetallica - Ondulata, fresata
SPECIALE						
Taglio dritto su vetro, ceramica e fibre di vetro rinforzate	D 3877 2500	D 3877/25 € 10,20	3	54	-	T 150 Riff Rivestita con grani in metallo duro
Taglio dritto su fibre di vetro, resine sintetiche dure e rinforzate e materiali abrasivi	D 3877 2600	D 3877/26 € 18,20	1	75	4,2	T 141 HM In metallo duro
Taglio su materiali isolanti, plastica, gomma, cuoio, gommaschiuma	D 3877 3200	D 3877/32 € 74,00	5	155	-	- Acciaio CV - Dentatura ondulata - A coltello

LENOX  **Lame per seghetti alternativi - Made in U.S.A.**

Particolarmente adatte per seghetti alternativi con lama oscillante

Lame di alta qualità resistenti alle vibrazioni, torsioni e flessioni

In confezione  **indivisibile**Con attacco per Bosch, FLEX, Festo, Hitachi, AEG, Makita 

Adatta per:	Codice	Prezzo Cf.	 Lunghezza dentatura cf. mm	Passo mm	Equivalente a Bosch:	Tipo di lama
LEGNO						
Contornature strette con taglio ben finito su legno, impiallacciati e laminati	D 3878 3100	D 3878/31 € 42,60	3	67	1,27	T 101 A0  HSS - Bimetallica - Rettificata
Taglio pulito su tutti i tipi di legno	D 3878 3200	D 3878/32 € 38,10	3	75	2,5	T 101 B T 101 BF• T 301 CD  HSS - Bimetallica - Rettificata
Taglio rapido e pulito su tutti i tipi di legno e plastica	D 3878 3300	D 3878/33 € 52,00	5	75	4,2	T 101 D T 101 DP  HSS - Bimetallica - Rettificata
Taglio rapido e grezzo su tutti tipi di legno	D 3878 3500	D 3878/35 € 8,70	3	75	4,2	T 144 D T 144 DF•  HSS - Bimetallica
Taglio rapido e pulito per contornare su tutti i tipi di legno e plastica	D 3878 3600	D 3878/36 € 18,50	2	75	4,2	T 244 D  HSS - Bimetallica - Rettificata
Taglio rapido e grezzo su legno spesso Esecuzione lunga	D 3878 3700	D 3878/37 € 46,60	3	125	4,2	-  HSS - Bimetallica
Legno e laminati Taglio verso il basso con dente contrario	D 3878 3800	D 3878/38 € 52,00	5	75	2,5	T 101 BR  HSS - Bimetallica - Rettificata
METALLO						
Lamiere, pannelli di plastica, polimeri, legno e composti	D 3878 4600	D 3878/46 € 9,15	3	67	1	T 118 A T 119 A T 218 A T 118 AF•  HSS - Bimetallica - Rettificata
Metalli con spessore oltre 6 mm	D 3878 4800	D 3878/48 € 9,15	3	67	1,8	T 101 A T 118 B T 118 BF•  HSS - Bimetallica
Metalli con spessore oltre 3 mm	D 3878 4900	D 3878/49 € 9,15	3	67	1,4	T 118 EF•  HSS - Bimetallica
Metalli, taglio di profilati e tubi di grande diametro Esecuzione lunga	D 3878 5100	D 3878/51 € 20,30	3	110	1,4	T 318 B T 318 A  HSS - Bimetallica
Acciaio inossidabile e metalli non ferrosi	D 3878 5300	D 3878/53 € 39,60	1	58	1,4	T 118 EHM  HSS - Bimetallica
SPECIALE						
Piastrelle in ceramica, fibra di vetro, plastica, laterizi, vetro	D 3878 6100	D 3878/61 € 46,60	3	50	Grana media	T130 T150  Rivestita con grani in metallo duro
Piastrelle in ceramica e fibra di vetro	D 3878 7100	D 3878/71 € 26,40	1	50	-	-  DIAMOND™ - Rivestita con polvere di diamante

• Lame bimetalliche

Lame per seghe alternative a gattuccio















Particolarmente adatte per seghetti alternativi con lama oscillante

Lame di alta qualità resistenti alle vibrazioni, torsioni e flessioni - **In confezione**  **indivisibile**

Tipo con attacco per Bosch, Black & Decker, FLEX, Hitachi, Makita, Skil, Porter Cable, Metabo, Milwaukee, ecc. 



ABC TOOLS

Adatta per:	Codice	Prezzo Cf.	 Lunghezza dentatura mm	Passo mm - Denti x poll.	Equivalente a Bosch:	Tipo di lama
LEGNO						
Taglio rapido e pulito su tutti i tipi di legno e plastica	D 3879 1000	D 3879/1	5	130	4,2 - Z 6	S 644 D 
		€ 22,00				
Tutti i tipi di legno	D 3879 2000	D 3879/2	5	205	6,3 - Z 4	
		€ 23,40				
Lamiera e acciaio oltre 1,2 mm di spessore	D 3879 4000	D 3879/4	5	130	1 - Z 24	
		€ 25,40				
METALLO						
Metallo e acciaio inox con spessore 2,5÷3,5 mm e metalli non ferrosi	D 3879 5000	D 3879/5	5	130	1,8 - Z 14	
		€ 25,40				
Metallo e acciaio inox con spessore 1,5÷2,5 mm e metalli non ferrosi	D 3879 6000	D 3879/6	5	130	1,4 - Z 18	
		€ 25,40				
Per metallo e acciaio inox con spessore 2,5÷3,5 mm e metalli non ferrosi	D 3879 8000	D 3879/8	5	180	2,5 - Z 14	
		€ 34,80				
Acciaio e acciaio inossidabile con spessore 3,5÷5 mm e metalli non ferrosi	D 3879 9500	D 3879/95	5	260	2,5 - Z 10	
		€ 45,80				
UNIVERSALE						
Legno con residui metallici (p.es.: palette), metallo e alluminio oltre 3 mm di spessore	D 3879 1100	D 3879/11	5	205	3,2/2,5 - Z 8/10	
		€ 41,60				
Acciaio inossidabile con spessore 3,5÷5 mm e metalli non ferrosi	D 3879 1200	D 3879/12	5	130	2,5 - Z 10	
		€ 27,40				
Lama a dentatura variabile per legno con residui metallici (p.es.: palette), acciaio oltre 2,5 mm di spessore	D 3879 1300	D 3879/13	5	130	2,5/1,8 - Z10/14	
		€ 25,90				
Pannelli di cartongesso	D 3879 1400	D 3879/14	5	130	4,2 - Z 6	
		€ 18,20				
Materiali sintetici, fibre di vetro, plastica, resine rinforzate, legno multistrato, calcestruzzo poroso	D 3879 1800	D 3879/18	1	130	4,2 - Z 6	
		€ 61,50				
Materiali sintetici, fibre di vetro, plastica, resine rinforzate, legno multistrato, calcestruzzo poroso - Esecuzione extra lunga	D 3879 1900	D 3879/19	1	280	8,4 - Z 3	
		€ 61,00				

Lame per seghe alternative a gattuccio

















Particolarmente adatte per seghetti alternativi con lama oscillante

Lame di alta qualità resistenti alle vibrazioni, torsioni e flessioni - In confezione  **indivisibile**

Tipo con attacco per Bosch, Black & Decker, FLEX, Hitachi, Makita, Skil, Porter Cable, Metabo, Milwaukee, ecc. 

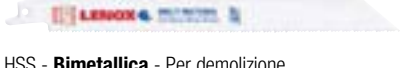
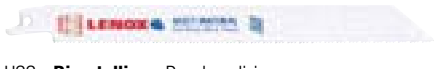

LENOX

Adatta per:	Codice	Prezzo Cf.	 Lunghezza dentatura mm	Passo mm Denti x poll.	Equivalente a Bosch:	Tipo di lama
LEGNO						
Taglio rapido e grezzo su tutti i tipi di legno	D 3880 1000	D 3880/1 € 51,50	5	130 4,2 - Z 6	S 644 D	 HSS - Bimetallica
Taglio rapido, lavori di sgrossatura e su legname con chiodi	D 3880 1100	D 3880/11 € 74,00	5	205 4,2 - Z 6	-	 HSS + TiN - Bimetallica - Spessore 1,3 mm - CURVA
METALLO						
Metallo con elevato spessore 6÷13 mm, gomma resistente, fibre e profili	D 3880 3000	D 3880/3 € 33,70	5	80 1,8 - Z 14	S 518 B	 HSS - Bimetallica
Metallo con elevato spessore 6÷13 mm, gomma resistente, fibre e profili	D 3880 4000	D 3880/4 € 41,80	5	130 1,8 - Z 14	S 918 B	 HSS - Bimetallica
Come D 3880/4, ma con maggiore durata, forza ed aggressività al materiale da tagliare	D 3880 4400	D 3880/44 € 60,50	5	130 1,8 - Z 14	-	 HSS - Bimetallica - Larghezza 25 mm - Spessore 1,1 mm
Per ghisa e acciaio inossidabile Durata superiore, per tagli dritti	D 3880 4600	D 3880/46 € 21,60	1	102 3,1 - Z 8	S 555 CHM Con denti in metallo duro	 Larghezza 25 mm - Spessore 1,3 mm
Per ghisa e acciaio inossidabile Durata superiore, per tagli dritti	D 3880 4700	D 3880/47 € 31,50	1	152 3,1 - Z 8	S 955 CHM Con denti in metallo duro	 Larghezza 25 mm - Spessore 1,3 mm
Per ghisa e acciaio inossidabile Durata superiore, per tagli dritti	D 3880 4800	D 3880/48 € 48,00	1	229 3,1 - Z 8	S 1155 CHM Con denti in metallo duro	 Larghezza 25 mm - Spessore 1,3 mm
Metalli con spessore 3,2÷6 mm, tubi, armature, legno con chiodi	D 3880 5000	D 3880/5 € 41,80	5	130 1,4 - Z 18	S 918 E	 HSS - Bimetallica
Metalli con spessore fino a 3,2 mm (1/8"), tubi protettivi e per finitura	D 3880 6000	D 3880/6 € 41,80	5	130 1 - Z 24	S 918 A	 HSS - Bimetallica
UNIVERSALE						
Tutti i tipi di legno, resine, metalli non ferrosi, alluminio	D 3880 7000	D 3880/7 € 41,80	5	130 2,5 - Z 10	S 811 H	 HSS - Bimetallica
Tutti i tipi di legno, resine, metalli non ferrosi leggeri, acciaio inossidabile e alluminio	D 3880 8000	D 3880/8 € 54,50	5	180 1,3 - Z 10	S 1018 H	 HSS - Bimetallica
Tutti i tipi di legno, Tubi, acciaio dolce, acciaio inox 3,2-6 mm, metalli non ferrosi 3,2-13 mm	D 3880 8800	D 3880/88 € 57,00	5	180 1,3 - Z 10	-	 HSS + TiN - Bimetallica - CURVA
Tagli rapidi su legno, metallo e plastica	D 3880 8850	D 3880/885 € 43,90	5	127 2,5-1,8 - Z10 Z14	-	 HSS - Bimetallica - Per demolizione
Tagli rapidi su legno, metallo e plastica	D 3880 8900	D 3880/89 € 54,50	5	175 2,5-1,8 - Z10 Z14	-	 HSS - Bimetallica - Per demolizione
Come D 3880/8, ma con maggiore durata, forza ed aggressività al materiale da tagliare	D 3880 1200	D 3880/12 € 75,50	5	205 1,8 - Z 14	-	 HSS - Bimetallica - Spessore 1,3 mm
CARTONGESSO						
Cartongesso, intonaco e stucco	D 3880 0500	D 3880/05 € 16,00	1	127 4,2 - Z 6	-	 HSS - Bimetallica - Spessore 1,3 mm

Lame bimetalliche per seghe alternative a gattuccio

Particolarmente adatte per seghe alternative con lama oscillante

Lame di alta qualità resistenti alle vibrazioni, torsioni e flessioni - **In confezione** **indivisibile**



LENOX

Tipo con attacco per Bosch, Black & Decker, FLEX, Hitachi, Makita, Skil, Porter Cable, Metabo, Milwaukee, ecc.

Adatta per:	Codice	Prezzo Cf.	cf.	Lunghezza dentatura mm	Passo mm - Denti x poll.	Equivalente a Bosch:	Tipo di lama
SPECIALE							
Demolizione di tutti i tipi di legno e metalli Per vigili del fuoco e pronto intervento	D 3880 1600	D 3880/16 € 44,10	2	205	2,5 - Z 10	-	HSS - Bimetallica - Per demolizione - Spessore 1,6 mm
Demolizione di tutti i tipi di legno e metalli Per vigili del fuoco e pronto intervento	D 3880 1700	D 3880/17 € 148,00	5	280	2,5 - Z 6	-	HSS + TiN - Bimetallica - Per demolizione - CURVA
Ghisa, fibra di vetro piastrelle di ceramica, tubi di terracotta, pietra, mattoni, marmo, gesso	D 3880 1800	D 3880/18 € 42,20	1	180	4,2 - Z 6	-	HSS - Bimetallica - Rivestita con polvere di diamante - Spessore 1,1 mm
UNIVERSALE							
Ghisa, piastrelle di ceramica, pietra e mattoni	D 3880 1920	D 3880/192 € 51,00	1	200	4,2 - Z 6	-	DIAMOND™ - Rivestita con polvere di diamante - Spessore 1,1 mm
Tagli rapidi ed efficienti su gasbeton, mattoni, calcestruzzo, poroton, argilla , ecc. - Lama solida, vibrazioni ridotte	D 3880 2600	D 3880/26 € 119,00	1	425	16,9 - Z 1,5	-	HSS - Bimetallica - Per demolizione

ABC TOOLS

Tipo con attacco per FLEX, Rems (Tiger), Roller, Ridgid, Rex

Rinforzate a forte spessore - Tagliente in acciaio - HSS

Per il taglio di metalli in genere, tubi in ferro, profilati, angolari in ferro e legno anche con chiodi ≤ 100 mm

Dentatura lunghezza 175 mm - Denti per pollice 8 - Distanza tra i denti 3,2 mm

Larghezza lama 25 mm - Lunghezza totale 200 mm - **In confezione** **indivisibile da 5 pz.**

Codice D 3881 0200	D 3881	Cad. €	12,60	5
--------------------	---------------	--------	--------------	---

≤ 100 mm



LENOX Lame per seghe a gattuccio per taglio pallet

Lame bimetalliche in acciaio super rapido - HSS

Trattate per migliorare le prestazioni, resistere ai chiodi - Per tagli rapidi in spazi ristretti

Durata aumentata grazie alla configurazione brevettata dei denti e il becco arrotondato

Larghezza x spessore 1,0 x 0,9 mm - **In confezione** **indivisibile da 250 pz.**

Lunghezza dentatura mm		178	202	229
Codice		D 3882 5178	D 3882 5202	D 3882 5229
D 3882/5	La cf. €	882,00	932,00	993,00
Lunghezza totale mm		203	227	254

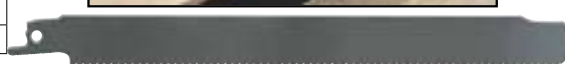

WESTERMAN

Lame per seghe elettriche e pneumatiche portatili

Interamente in acciaio super rapido - HSS - Dentatura contraria per facilitare il taglio - Per tubi zincati di grande diametro

Con attacco a 3 fori di fissaggio per Fein, Spitznas, Premag, Rockwel

D 3883 - Spessore 1,6 mm - Larghezza 27 mm - 10 pz.

D 3883/2 - Spessore 2 mm - Larghezza 30 mm - 10 pz.

Lunghezza totale mm		300	400	500	600
Codice		D 3883 0300	D 3883 0400	D 3883 0500	D 3883 0600
D 3883	Cad. €	19,60	24,70	29,90	38,00
Codice		—	D 3883 2400	D 3883 2500	D 3883 2600
D 3883/2	Cad. €	—	25,50	41,00	49,40
Passo mm / Denti x pollice		1,6 / 16	1,8 / 14	1,8 / 14	1,8 / 14

* Passo 1,6 mm - Denti per pollice 16



Lame per seghe pneumatiche

Lame bimetalliche flessibili in acciaio super rapido - HSS - Lunghezza totale 100 mm

D 3884 - Adatte per impiego con sega a gattuccio pneumatica Chicago Pneumatic

D 3885 - **LENOX** - **Infrangibili** - **In confezione** **indivisibile da 5 pz.**

Passo / Denti per pollice		1,8 / 14	1 / 24	0,75 / 32	1 / 32
Codice		D 3884 0014	D 3884 0024	D 3884 0032	—
D 3884	La cf. €	19,60	19,60	19,60	—
Codice		—	D 3885 0024	—	D 3885 0032
D 3885	La cf. €	—	48,80	—	48,80
Per taglio di		materiale sandwich	lamiera d'acciaio	acciaio e lamiera di acciaio	lamiera d'acciaio



D 3884

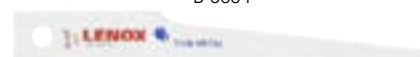

D 3885

Spazzole manuali

ABC TOOLS
Tipo per saldatori, a martellina con punta metallica e foro per appendere

 A 2 ranghi - **Filo tondo in acciaio** Ø 0,38x25 mm

Manico in plastica Lunghezza totale 270 mm

Codice D 3979 3000	D 3979/3	Cad. €	5,50	 12
---------------------------	-----------------	--------	-------------	--

ABC TOOLS
Tipo ricurvo
Con filo tondo liscio in acciaio Ø 0,35x25 mm

A 4 ranghi - Manico di legno - Lunghezza totale 295 mm

Codice D 3980 2000	D 3980/2	Cad. €	2,40	 12
---------------------------	-----------------	--------	-------------	--

Con filo tondo ondulato in acciaio Ø 0,30x25 mm

A 4 ranghi - Manico di legno - Lunghezza totale 285 mm

Codice D 3981 2000	D 3981/2	Cad. €	3,70	 12
---------------------------	-----------------	--------	-------------	--

Con filo tondo ondulato in acciaio inossidabile Ø 0,30x25 mm

A 4 ranghi - Manico di legno - Lunghezza totale 295 mm

Codice D 3981 3000	D 3981/3	Cad. €	4,80	 12
---------------------------	-----------------	--------	-------------	--

Con filo tondo ondulato in ottone Ø 0,30x25 mm

A 4 ranghi - Manico di legno - Lunghezza totale 295 mm

Codice D 3981 3300	D 3981/33	Cad. €	7,10	 12
---------------------------	------------------	--------	-------------	--



D 3980/2

D 3981/2

D 3981/3 - INOX

D 3981/33 - Ottonato

Tipo Slim - Manico in metallo - Lunghezza totale 220 mm - Dimensioni spazzola: 65x15x6 mm

Con filo tondo liscio in acciaio

Codice D 3981 5000	D 3981/5	Cad. €	5,25	 10
---------------------------	-----------------	--------	-------------	--

Con filo tondo liscio in acciaio inox

Codice D 3981 6000	D 3981/6	Cad. €	7,00	 10
---------------------------	-----------------	--------	-------------	---

Con filo ondulato in ottone

Codice D 3981 7000	D 3981/7	Cad. €	6,55	 10
---------------------------	-----------------	--------	-------------	--

Con filo PVC

Codice D 3981 8000	D 3981/8	Cad. €	5,40	 10
---------------------------	-----------------	--------	-------------	--

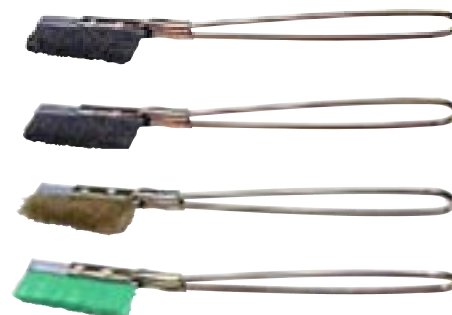
osborn
Tipo con impugnatura ergonomica, bicomponente antiscivolo
Esecuzione rialzata per evitare ferite alle dita durante il lavoro

Impugnatura maggiorata con foro per appendere - A 4 ranghi

Lunghezza totale 260 mm

Con filo liscio in acciaio Ø 0,35x25 mm

Codice D 3982 2000	D 3982/2	Cad. €	14,60	 5
---------------------------	-----------------	--------	--------------	---

Con filo liscio in acciaio inossidabile Ø 0,35x25 mm - INOX

Codice D 3982 3000	D 3982/3	Cad. €	20,30	 5
---------------------------	-----------------	--------	--------------	---

Esecuzione per pinze di freni a disco

Adatte per rimuovere polvere, ruggine, residui, ecc.

dalla sella dei freni a disco

Ideali per raggiungere posti di difficile accesso

A 2 ranghi

Lunghezza totale 250 mm

Con filo liscio in acciaio Ø 0,30x25 mm - Per sgrossare

Codice D 3982 5000	D 3982/5	Cad. €	18,10	 10
---------------------------	-----------------	--------	--------------	--

Con filo ondulato in acciaio Ø 0,35x25 mm - Per pulire

Codice D 3982 6000	D 3982/6	Cad. €	18,10	 10
---------------------------	-----------------	--------	--------------	--



D 3982/2

D 3982/3 - INOX

D 3982/5

D 3982/6

ABC TOOLS
Tipo rettangolare con foro

 A 6 ranghi - **Filo tondo in acciaio** Ø 0,38x30 mm

Dorso di legno - Lunghezza totale 210 mm

Codice D 3984 0000	D 3984	Cad. €	16,90	 12
---------------------------	---------------	--------	--------------	--

Manico in legno

Lunghezza 1300 mm

Codice D 3998 6000	D 3998/6	Cad. €	3,55	 20
---------------------------	-----------------	--------	-------------	--

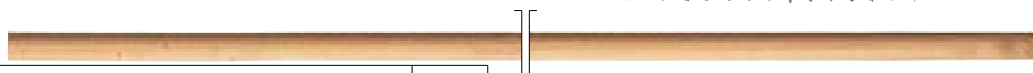



Tipo a scarpa

A 5 ranghi - **Filo tondo in acciaio** Ø 0,35x35 mm - Dorso di legno - Lunghezza totale 210 mm

Codice D 3990 0000	D 3990	Cad. €	5,10	12
--------------------	---------------	--------	-------------	----



Tipo diritto a punta (per agricoltori)

A 5 ranghi - **Filo tondo in acciaio** Ø 0,35x25 mm - Manico di legno - Lunghezza totale 295 mm

Codice D 3992 2000	D 3992/2	Cad. €	6,70	12
--------------------	-----------------	--------	-------------	----



Tipo ricurvo per impiego universale

Dorso in metallo - Manico in plastica

D 3993/1 - Con **filo tondo ondulato in acciaio** - Lunghezza totale **250 mm**

In confezione **da 12 pz. indivisibile**

D 3993/11 - Con **filo tondo ondulato in acciaio ottonato** - Lunghezza totale **250 mm**

D 3993/13 - Con **filo tondo ondulato in acciaio ottonato** - Lunghezza totale **370 mm**

Codice D 3993 1000	D 3993/1	Cad. €	2,50	12
Codice D 3993 1100	D 3993/11	Cad. €	3,50	24
Codice D 3993 1300	D 3993/13	Cad. €	7,70	24



D 3993/1 - Acciaio

D 3993/13 - Acciaio

Con **filo tondo ondulato in acciaio inossidabile** - INOX

D 3993/2 - Lunghezza totale **250 mm** - **In confezione** **da 12 pz. indivisibile**

D 3993/22 - Lunghezza totale **250 mm**

Codice D 3993 2000	D 3993/2	Cad. €	5,25	12
Codice D 3993 2200	D 3993/22	Cad. €	8,20	24



D 3993/2 - INOX

Con **filo in PVC rigido**

Lunghezza totale **250 mm**

Codice D 3993 5500	D 3993/55	Cad. €	7,80	24
--------------------	------------------	--------	-------------	----



D 3993/55 - PVC

Con **filo ondulato in ottone**

Lunghezza totale **250 mm**

Codice D 3993 5600	D 3993/56	Cad. €	8,80	24
--------------------	------------------	--------	-------------	----



D 3993/56 - Ottone

Tipo per parti tonde

Con **filo tondo ondulato in acciaio ottonato**

Dorso in metallo - Manico in plastica - Lunghezza totale 290 mm

In confezione **da 12 pz. indivisibile**

Codice D 3993 4000	D 3993/4	Cad. €	2,90	12
--------------------	-----------------	--------	-------------	----



Tipo per candele

A 3 ranghi - Manico di legno - Lunghezza totale 150 mm

D 3994 - Con **filo tondo ondulato in acciaio ottonato** Ø 0,20 mm

D 3996 - Con **filo tondo ondulato in acciaio** Ø 0,20 mm

Codice D 3994 0000	D 3994	Cad. €	2,48	12
Codice D 3996 0000	D 3996	Cad. €	2,48	12



Tipo per morsetti di batterie e per candele

Con **filo in acciaio** - Completa di cappuccio ad impugnatura - Lunghezza totale 110 mm

Codice C 3265 5000	C 3265/5	Cad. €	29,20	12
--------------------	-----------------	--------	--------------	----



C 0 → pag. 302

Tipo a scopetta

A 7 ranghi - **In misto crine** - Manico di legno con foro per appendere

Adatta per la pulizia di banchi vendita e officine - Lunghezza totale 400 mm

Codice D 3997 0000	D 3997	Cad. €	12,00	12
--------------------	---------------	--------	--------------	----



ABC TOOLS **Scopa industriale**

Con **setole nere in materiale sintetico**, larghezza **300 mm**, altezza **130 mm**

Adatta per interni, esterni, per la pulizia di grandi superfici

Dorso in legno - Filato a finitura piumata

Completa di manico in legno lunghezza **1300 mm** - Altezza totale **1500 mm**

Codice D 3998 5000	D 3998/5	Cad. €	9,30	10
--------------------	-----------------	--------	-------------	----

Manico in legno per D 3998/5 e D 3984 - Lunghezza **1300 mm**

Codice D 3998 6000	D 3998/6	Cad. €	3,55	20
--------------------	-----------------	--------	-------------	----



Spatoloni spingiacqua → B 8 pag. 266

Spazzoloni per cantiere → B 8 pag. 268



Scovoli



Tipo in filo di acciaio

Esecuzione con impugnatura di legno

Lunghezza scovolo 100 mm - Lunghezza totale 280 mm - 10 pz.

Diametro	mm	15	20	25	30
Codice		D 3999 1015	D 3999 1020	D 3999 1025	D 3999 1030
D 3999/1	Cad. €	7,95	7,95	7,95	7,95



Esecuzione con attacco maschio filettato M 6

Elica semplice - Lunghezza totale 160 mm - 10 pz.

Diametro	mm	10	12	14	16	18
Codice		D 3999 5010	D 3999 5012	D 3999 5014	D 3999 5016	D 3999 5018
D 3999/5	Cad. €	4,70	4,70	4,70	4,70	4,70



Asta flessibile per scovoli D 3999/5

Con impugnatura in legno

Attacco femmina filettato M 6

Lunghezza totale 1000 mm

Codice D 3999 6001	D 3999/6	Cad. €	7,00		1
---------------------------	-----------------	--------	-------------	--	---



Prolunga flessibile per asta D 3999/6

Con attacco maschio/femmina filettato M 6

Lunghezza totale 1000 mm

Codice D 3999 7001	D 3999/7	Cad. €	6,50		1
---------------------------	-----------------	--------	-------------	--	---



Esecuzione con attacco filettato M 12

Adatti per molle B 2337/5 - B 2337/6 e relative prolunghe

Per la pulizia di tubazioni, caldaie, scambiatori, ecc

Con filo di acciaio Ø mm: 0,30 per gr. 20÷35 - 0,40 per gr. 40÷100 - 0,80 per gr. 120÷200

Lunghezza utile 100 mm - 12 pz.

Diametro	mm	20	25	30	35	40	45	50	60	65
Codice	D 4000 ...	0020	0025	0030	0035	0040	0045	0050	0060	0065
D 4000	Cad. €	6,20	6,20	6,20	6,20	6,20	6,20	6,20	6,20	6,20
Diametro	mm	70	75	80	90	100	120	150	200	
Codice	D 4000 ...	0070	0075	0080	0090	0100	0120	0150	0200	
D 4000	Cad. €	6,20	6,20	6,20	7,10	7,10	7,90	8,10	8,70	

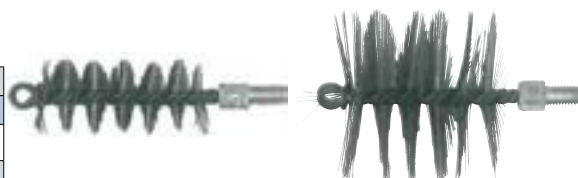

Aste flessibili per scovoli D 4000

Con impugnatura a T

Attacco filettato M 12

Lunghezza totale	mm	1000	2000
Codice		D 4003 1000	D 4003 2000
D 4003	Cad. €	16,30	25,90

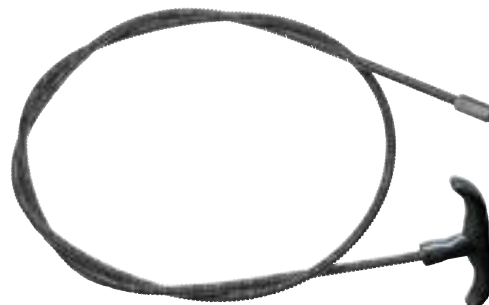

Tipo con gambo a doppio filo intrecciato

Per pulizia, rimozione di sbavature, lacche e depolverizzazione su tubi, ugelli e bombole del gas

Dimensione AxL 100x300 mm

D 4004/3 - Con filo in nylon - 20 pz.

D 4004/4 - Con filo ondulato in acciaio - 20 pz.

D 4004/5 - Con filo ondulato in acciaio inossidabile - INOX - 20 pz.

Diametro D	mm	6	12	20	25
Codice		D 4004 3006	D 4004 3012	D 4004 3020	D 4004 3025
D 4004/3	Cad. €	6,20	6,70	8,00	8,30
Codice		D 4004 4006	D 4004 4012	D 4004 4020	D 4004 4025
D 4004/4	Cad. €	21,00	18,90	19,10	20,60
Codice		D 4004 5006	D 4004 5012	D 4004 5020	D 4004 5025
D 4004/5	Cad. €	34,40	24,70	25,20	26,10

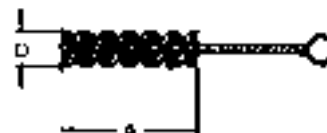

D 4004/3 - Filo in nylon



D 4004/4 - Filo ondulato in acciaio



D 4004/5 - Filo ondulato in acciaio inossidabile

Tipo con impugnatura in resina termoplastica

Adatte per il settore idraulico e per pulizia e rimozione rapida ed efficace di ossidazioni e punti di saldatura in tubi di rame e ottone

Con filo in acciaio

Lunghezza totale «L» 160 mm - 12 pz.

Diametro D	mm	13	19	29
Codice		D 4004 7013	D 4004 7019	D 4004 7029
D 4004/7	Cad. €	18,00	18,60	19,00

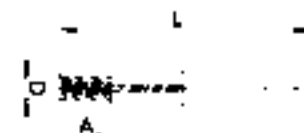

D
3

Scovoli

Tipo con setole in nylon ricoperte con abrasivo al carburo di silicio

Anima in filo zincato ritorto a spirale

Adatti per lavorazioni di fori e per finitura di metalli non ferrosi, ghisa e materiali sintetici

Impiego manuale o con smerigliatrici e trapani elettrici, velocità massima 1000 giri/min

D 4005/1 - Con **grana abrasiva 80** -  12 pz.

D 4005/2 - Con **grana abrasiva 120** -  12 pz.

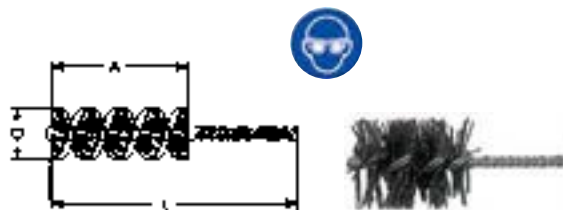

Diametro D	mm	6	8	10	13	16	19	22	25	32	38	50
Codice	D 4005	—	—	1010	1013	1016	1019	1022	1025	1032	—	—
D 4005/1	Cad. €	—	—	21,10	21,40	22,10	22,30	23,30	23,80	28,70	—	—
Codice	D 4005	2006	2008	2010	2013	2016	2019	2022	2025	2032	2038	2050
D 4005/2	Cad. €	25,70	25,70	21,10	21,20	22,40	22,70	23,30	23,80	28,80	30,70	34,40
Lunghezza A x L	mm	50x125	50x125	50x125	50x125	50x125	65x125	65x125	65x125	65x125	65x125	65x125
Gambo Ø ca.	mm	3	3	4	4	5	5	5,5	5,5	6	6	6

Tipo con setole in nylon ricoperte con abrasivo all'ossido di alluminio

Adatte per la sbavatura di fori passanti, fori per O-ring e componenti cilindrici

Con anima in filo zincato ritorto a spirale -  12 pz.

Diametro D	mm	4,2	6,6
Codice		D 4005 5042	D 4005 5066
D 4005/5	Cad. €	40,50	36,20
Lunghezza A x L	mm	25x125	25x125
Gambo Ø ca.	mm	2,2	3

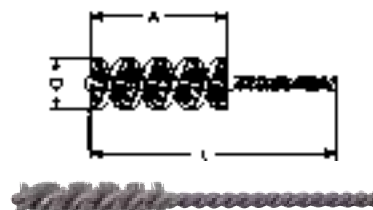

Altri diametri e grane disponibili a richiesta

Scovoli per levigatura - Honing

Tipo flessibile, autocentrante rivestito con sfere in carburo di silicio

Per smussatura, levigatura e finitura di bordi e fori

Particolarmente indicate per ottenere superfici uniformemente rettificate

Impiego con macchine CNC e manuali

Il diametro D è riferito allo scovolo. Per la lavorazione del foro è necessario un

diametro maggiore di 1 mm - Velocità max. 700 giri/min

Tempo max. di contatto con la superficie da lavorare 20-40 sec.

Lubrificare prima dell'utilizzo, con olio adatto alla levigatura

Lunghezza totale 200 mm

D 4006 - Grana 120

D 4006/1 - Grana 180

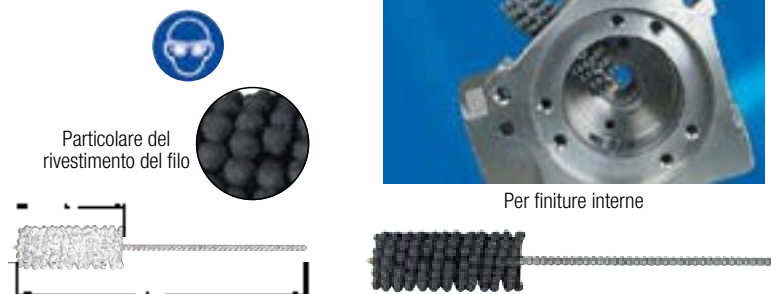

Diametro D	mm	9	10	11	12	13	15,5	18	20
Codice	D 4006	0009	0010	0011	0012	0013	0015	0018	0020
D 4006	Cad. €	63,00	66,00	67,00	68,50	69,50	71,00	75,50	77,00
Codice	D 4006	1009	1010	1011	1012	1013	1015	1018	1020
D 4006/1	Cad. €	63,00	66,00	67,00	68,50	69,50	71,00	75,50	77,00
Lunghezza A x L	mm	50x200	50x200	60x200	60x200	60x200	60x200	60x200	60x200
Gambo Ø ca.	mm	3,6	3,6	3,6	3,6	3,6	3,6	4,6	4,6
Diametro D	mm	22	25	27	28	30	32	35	38
Codice	D 4006	0022	0025	0027	0028	0030	0032	0035	0038
D 4006	Cad. €	78,00	81,50	84,00	86,50	89,00	92,00	96,50	101,00
Codice	D 4006	1022	1025	1027	1028	1030	1032	1035	1038
D 4006/1	Cad. €	78,00	81,50	84,00	86,50	89,00	92,00	96,50	101,00
Lunghezza A x L	mm	70x200	70x200	70x200	70x200	70x200	70x200	70x200	70x200
Gambo Ø ca.	mm	4,6	4,6	5,1	5,1	5,1	5,1	5,7	5,7
Diametro D	mm	41	45	48	51	54	57	60	64
Codice	D 4006	0041	0045	0048	0051	0054	0057	0060	0064
D 4006	Cad. €	106,00	110,00	115,00	119,00	123,00	124,00	126,00	128,00
Codice	D 4006	1041	1045	1048	1051	1054	1057	1060	1064
D 4006/1	Cad. €	106,00	110,00	115,00	119,00	123,00	124,00	126,00	128,00
Lunghezza A x L	mm	70x200	70x200	70x200	70x200	70x200	70x200	70x200	70x200
Gambo Ø ca.	mm	5,7	5,7	5,7	6,5	6,5	6,5	7,3	7,3



Raccomandazioni per l'uso in sicurezza di spazzole per utensili elettrici

Consigli di sicurezza



Osservare sempre le istruzioni riguardanti la sicurezza sul lavoro, le istruzioni d'uso per il corretto utilizzo degli utensili elettrici e pneumatici e le velocità d'impiego delle spazzole indicate dal produttore.



Durante l'utilizzo delle spazzole, per prevenire infortuni che possano essere causati da corpi estranei, sporcizia, ruggine e residui di trucioli, indossare assolutamente abbigliamento di sicurezza:

- guanti e calzature appropriati;
- abbigliamento protettivo adeguato che protegga le braccia, le gambe e il corpo in generale (grembiule in pelle);
- una mascherina antipolvere e occhiali protettivi.



Nessuno deve sostare nei dintorni dell'area di lavoro senza abbigliamento protettivo.

Velocità di utilizzo e di sicurezza durante la lavorazione:

- per soddisfare pienamente i requisiti di sicurezza durante la lavorazione, i giri/min (R.P.M.) massimi indicati sulla spazzola **non devono assolutamente essere superati**.

I giri/min a vuoto indicati sulla macchina solitamente sono inferiori ai giri al minuto indicati sulla spazzola;

- l'attacco della macchina deve essere di dimensioni tali da poter garantire la presa sicura e stabile della spazzola;

- importante: le macchine portatili possono montare solo spazzole con Ø massimo di 200 mm



Velocità periferica consigliata per spazzole a disco anche con calotta bombata e a tazza

Applicazioni	Velocità periferica m/sec									
	10	15	20	25	30	35	40	45	50	55
Eliminare sbavatura	Spazzole a disco e a disco con calotta bombata, filo in acciaio									
	Spazzole a disco e a disco con calotta bombata, filo INOX									
	Spazzole a disco e a disco con calotta bombata, filo ottone									
	Spazzole a disco e a disco con calotta bombata, filo abrasivo									
Togliere incrostazione da stampaggio	Spazzole a tazza									
	Spazzole a disco e a disco con calotta bombata, filo in acciaio									
	Spazzole a disco e a disco con calotta bombata, filo INOX									
Togliere vernici	Spazzole a disco e a disco con calotta bombata, filo in acciaio									
	Spazzole a disco e a disco con calotta bombata, filo INOX									
Pulire eliminare ruggine	Spazzole a disco e a disco con calotta bombata, filo ottone									
	Spazzole a disco e a disco con calotta bombata, filo abrasivo									
	Spazzole a tazza									
Pulitura saldature	Spazzole a disco e a disco con calotta bombata, filo in acciaio									
	Spazzole a disco e a disco con calotta bombata, filo INOX									
	Spazzole a tazza									

Quale spazzola è adatta a quale smerigliatrice

	Ø spazzola											
	60	65	75	80	90	100	115	120	125	150	178	230
Spazzola a disco, filo a mazzetti						115	115		125	150	180	230
Spazzola a disco, filo ondulado						115	115					
Spazzola a tazza, filo a mazzetti		115	125	150		180		230				
Spazzola a tazza, filo ondulado	115		125	150		150/180			230	230		
Spazzola a tazza, filo in nylon abrasivo						150*						

* regolabile

In tabella viene indicato il diametro della cuffia di protezione

Legenda simboli macchine



smerigliatrici angolari



trapani elettrici

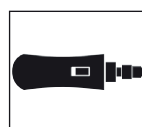

smerigliatrici diritte



smerigliatrici da banco

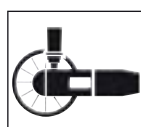

pulitrici

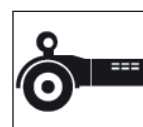

satinatrici



spazzole manuali

osborn Spazzole a disco con gambo

Gambo Ø 6 mm

Tipo a mazzetti di filo intrecciato

Diametro "D" 75 mm - Gambo Ø 6 mm

Per lavori gravosi ad alte velocità di rotazione

Ideali per sbavare, rimuovere ruggine, vernici, scorie, disincrostare e cordoni di saldatura

Larghezza "A" circa 12 mm - Sporgenza "T" 16 mm

15 mazzetti di filo - Velocità max. 20000 giri/min

D 4008/1 - **ABC TOOLS** - Con filo di **acciaio temperato** Ø 0,50 mm

D 4008/2 - **osborn** - Con filo di **acciaio ad alta resistenza temperato** Ø 0,50 mm

Codice D 4008 1075	D 4008/1	Cad. €	21,20		10
Codice D 4008 2075	D 4008/2	Cad. €	21,90		12

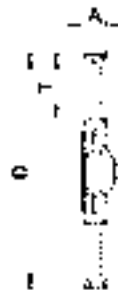

Tipo con filo di acciaio Ø 0,30 mm

Per sbavare, rimuovere ruggine, vernici, scorie, incrostazioni, pulire - Ottimi risultati di spazzolatura

ABC TOOLS

Con filo di acciaio ottonato ondulato e foro per alloggiare perno portaspazzole D 4009/8

È possibile accoppiare fino a due spazzole per ottenere una più larga superficie di lavoro

Particolarmente adatte per pulitura della lama di segatrici a nastro

D 4009/1 - Con foro «B» Ø 9,6 mm (3/8") - 10 pz.

D 4009/2 - Con foro «B» Ø 12,7 mm (1/2") - 10 pz.

Diametro D	mm	50	75	100
Codice		D 4009 1050	D 4009 1075	—
D 4009/1	Cad. €	3,60	4,65	—
Codice		—	D 4009 2075	D 4009 2100
D 4009/2	Cad. €	—	4,70	5,40
Largh. fascia A ca.	mm	8	10	10
Sporgenza filo T	mm	10	16	22
Velocità max.	giri/min	4500	4500	4500



Perni porta spazzole per D 4009/1 e D 4009/2

Gambo cilindrico Ø 6 mm, lunghezza 20 mm - Lunghezza totale 45 mm

Per foro B	mm	9,6	12,7
Codice		D 4009 8096	D 4009 8127
D 4009/8	Cad. €	5,10	5,15



Esecuzione con gambo Ø 6 mm

D 4010/0 - **ABC TOOLS** - Con filo di **acciaio ottonato ondulato** - Per sgrassare - 10 pz.

D 4010/1 - **osborn** - Con filo di **acciaio ondulato** - Per sgrassare - 10 pz.

D 4010/2 - **osborn** - Con filo di **acciaio ondulato Ø 0,20 mm** - Per finire - 10 pz.

Diametro D	mm	30	40	50	60	70	75	80	100
Codice	D 4010	0030	0040	0050	0060	0070	0075	0080	—
D 4010/0	Cad. €	4,15	5,40	3,50	3,80	7,80	4,85	8,65	—
Codice	D 4010	—	—	—	—	—	1075	—	1100
D 4010/1	Cad. €	—	—	—	—	—	4,90	—	5,50
Codice	D 4010	—	—	—	—	—	2075	—	2100
D 4010/2	Cad. €	—	—	—	—	—	8,25	—	12,50
Largh. fascia A ca.	mm	6	6	8	8	10	10	15	12
Sporgenza filo T	mm	6	9,50	10	13	15	16	21	22
Velocità max.	giri/min	4500	4500	4500	4500	4500	4500	4500	4500



D 4010/0



D 4010/1 - D 4010/2

osborn Spazzole per segatrici a nastro

Per la rimozione dei trucioli di taglio dalle seghe circolari e a nastro

Diametro 100 mm

Foro «B» Ø 13 mm

Velocità massima di rotazione 8000 giri/min

D 4010/3 - Con filo in **acciaio Ø 0,20 mm**

Larghezza fascia "A" 13 mm - Sporgenza filo "T" 23 mm

D 4010/4 - Con filo in **nylon Ø 0,80 mm**

Larghezza fascia "A" 15 mm - Sporgenza filo "T" 20 mm

Codice D 4010 3100	D 4010/3	Cad. €	41,50		8
Codice D 4010 4100	D 4010/4	Cad. €	47,20		10



D 4010/4

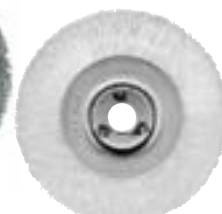

D 4010/4



Tipo industriale a fascia stretta

Adatte per irruvidire superfici, sbavare, disincrostare, rimozione di scorie, smalti e pulizia
Rendono le superfici omogenee e lucide e sono ideali per lavorazioni in zone di difficile accesso
Con filo di **acciaio ondulato ad alta resistenza** - 10 pz.

Diametro D	mm	20	30	40	50	60	70
Codice	D 4011	1020	1030	1040	1050	1060	1070
D 4011/1	Cad. €	19,40	12,10	12,10	13,00	13,00	13,70
Diametro filo	mm	0,15	0,2	0,2	0,2	0,3	0,3
Largh. fascia A ca.	mm	6	6	7	10	12	12
Sporgenza filo T	mm	4	6	10	13	15	15
Velocità max.	giri/min	20000	20000	18000	15000	15000	15000



Tipo con filo Xtreme, composto da fili intrecciati tra loro, che rendono quest'ultimo particolarmente aggressivo ed allo stesso tempo delicato sulle superfici

Adatto per levigatura, pulizia dell'acciaio e sbavatura
Con **filo in acciaio Ø 0,30 mm** - 10 pz.

Diametro D	mm	50	70
Codice		D 4011 1150	D 4011 1170
D 4011/11	Cad. €	25,90	29,90
Diametro filo	mm	0,3	0,3
Larghezza fascia A	mm	17	18
Sporgenza filo T	mm	13	15
Velocità max.	giri/min	15000	15000

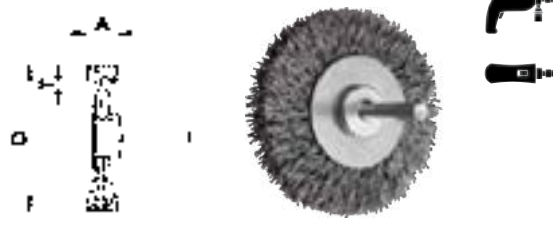

Tipo industriale

Per irruvidire superfici, sbavare, disincrostare, rimuovere scorie, smalti e pulizia
Rendono le superfici omogenee e lucide e sono ideali per lavorazioni in zone di difficile accesso

Esecuzione a fascia larga

D 4011/2 - Con filo di **acciaio ondulato ad alta resistenza** - 10 pz.

D 4011/3 - Con filo di **acciaio inossidabile ondulato - INOX** - 10 pz.

D 4011/33 - Con filo di **ottone ondulato Ø 0,20 mm** - 10 pz.

Diametro D	mm	20	30	40	50	60	70	80
Codice	D 4011	2020	2030	2040	2050	2060	2070	2080
D 4011/2	Cad. €	26,80	15,90	18,90	17,30	19,20	20,40	23,10
Codice	D 4011	—	3030	3040	3050	3060	3070	3080
D 4011/3	Cad. €	—	25,20	30,50	32,70	36,30	40,20	49,60
Codice	D 4011	—	3330	3340	3350	3360	3370	3380
D 4011/33	Cad. €	—	24,50	29,60	33,00	38,60	40,60	53,00
Diametro filo	mm	0,20	0,20	0,20	0,30*	0,30*	0,30*	0,30*
Largh. fascia A ca.	mm	9	9	11	17	18	18	19
Sporgenza filo T	mm	4	6	10	13	15	15	20
Velocità max.	giri/min	20000	20000	18000	15000	15000	15000	15000

* D 4011/33 diametro filo 0,20 mm

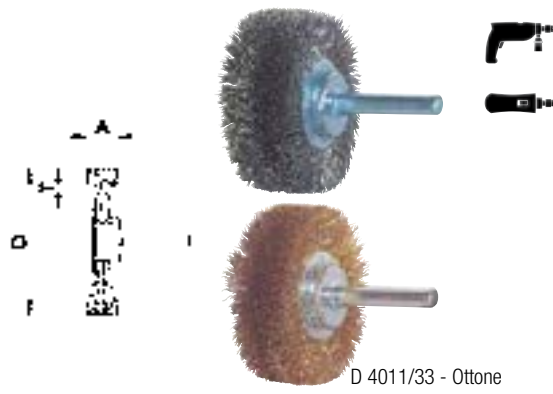

Esecuzione a fascia extra larga

Filo di **acciaio ondulato ad alta resistenza** - 10 pz.

Diametro D	mm	30	40	50	60	70
Codice		D 4011 4030	D 4011 4040	D 4011 4050	D 4011 4060	D 4011 4070
D 4011/4	Cad. €	23,90	24,90	24,70	27,70	28,20
Diametro filo	mm	0,2	0,2	0,3	0,3	0,3
Largh. fascia A ca.	mm	12	16	23	23	23
Sporgenza filo T	mm	6	10	13	15	15
Velocità max.	giri/min	20000	18000	15000	15000	15000

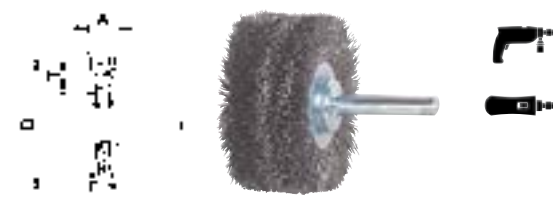

osborn Spazzole a disco con gambo

Gambo Ø 6 mm



Tipo con filo in nylon abrasivo rivestito con grani al carburo di silicio

Ad alta elasticità e flessibilità per elevata e uniforme capacità abrasiva senza pericolo di rompersi
Resistente ad acidi deboli e soluzioni alcaline - Nessuna tenuta di residui tra i filamenti
Adatte per impiego a secco e umido su tutti i metalli, legno, ardesia, materie plastiche, ecc.

Di lunga durata, si consiglia l'impiego a bassa velocità di rotazione (8500 giri/min - 22 m/sec)

Diametro "D" 63 mm - Larghezza fascia "A" 13 mm

Sporgenza filo "T" 17 mm - 12 pz.

Grana		120	180	320
Codice		D 4011 6120	D 4011 6180	D 4011 6320
D 4011/6	Cad. €	49,40	47,70	47,70
Velocità max.	giri/min	15000	15000	15000

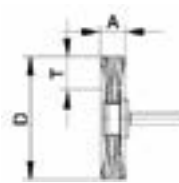

Tipo con filo in nylon abrasivo rivestito con ossido di alluminio

Ad alta elasticità e flessibilità per elevata e uniforme capacità abrasiva senza pericolo di rompersi
Adatte per sgrossare (tipo **rosso a grana grossa**) e per pulire e lucidare di precisione (tipo **blu a grana fine**) senza pericolo di rovinare superfici in acciaio, alluminio, legno, pietra, ecc.

D 4011/7 - Con filo abrasivo **rosso a grana grossa (80)**, per **sgrossare** - 10 pz.

D 4011/8 - Con filo abrasivo **blu a grana fine (180)**, per **pulire e lucidare** - 10 pz.

Diametro D	mm	75	100
Codice		D 4011 7075	D 4011 7100
D 4011/7	Cad. €	21,90	33,40
Codice		D 4011 8075	D 4011 8100
D 4011/8	Cad. €	21,60	34,00
Largh. fascia A ca.	mm	16	23
Sporgenza filo T	mm	10	10
Velocità max.	giri/min	4500	4500

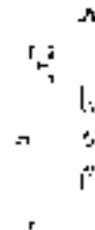

Tipo con filo in acciaio Ø 0,30 mm e agglomerante sintetico

Di sicurezza, per lunga durata, collaudate TÜV

Non si sfilacciano, evitano pericolosi infortuni, lavorano con precisione sui bordi

Ideali per togliere la ruggine, eliminare vernice e smalto, per sbavare e pulire

Il filo di acciaio, conglomerato in un impasto sintetico che ne aumenta notevolmente l'aggressività verso la superficie da lavorare, consente di operare di punta senza rotture dei fili e con la massima sicurezza

Diametro D	mm	50	63	76
Codice		D 4011 9050	D 4011 9063	D 4011 9076
D 4011/9	Cad. €	33,00	36,90	40,10
Largh. fascia A ca.	mm	8	8	8
Sporgenza filo T	mm	12,5	20	26
Velocità max.	giri/min	15000	15000	15000

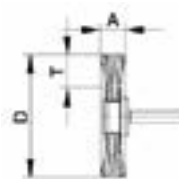



Spazzole a pennello con gambo

Con calotta in acciaio zincato completa di gambo per trattenere il filo
Per la lavorazione e pulizia di superfici, rimozione di vernici, scorie, bave, punti di saldatura, ruggine, ecc.

Tipo con filo di acciaio ottonato ondulato

ABC TOOLS - Con filo Ø 0,30 mm - 12 pz.

Diametro D	mm	10	17	25	30
Codice		D 4012 0010	D 4012 0017	D 4012 0025	D 4012 0030
D 4012/0	Cad. €	3,70	4,40	5,60	6,55
Gambo Ø x L	mm	6 x 22	6 x 22	6 x 22	6 x 22
Calotta K Ø	mm	10	15	24	29
Sporgenza filo T	mm	20	25	30	32
Velocità max.	giri/min	4500	4500	4500	4500



D 4012/1 - Con filo di acciaio ondulato Ø 0,30 mm - 12 pz.
D 4012/11 - Con filo di acciaio ondulato Ø 0,50 mm - 12 pz.
D 4012/2 - Con filo di acciaio inossidabile ondulato Ø 0,30 mm - INOX - 12 pz.
D 4012/3 - Con filo di acciaio ottonato ondulato Ø 0,25 mm - 12 pz.

Diametro D	mm	10	17	25	30
Codice		D 4012 1010	D 4012 1017	D 4012 1025	D 4012 1030
D 4012/1	Cad. €	10,90	11,10	12,00	16,20
Codice		D 4012 1110	D 4012 1117	D 4012 1125	D 4012 1130
D 4012/11	Cad. €	10,20	12,10	14,40	19,40
Codice		D 4012 2010	D 4012 2017	D 4012 2025	D 4012 2030
D 4012/2	Cad. €	14,40	16,50	21,20	33,20
Codice		D 4012 3010	D 4012 3017	D 4012 3025	D 4012 3030
D 4012/3	Cad. €	15,60	16,40	17,00	29,60
Gambo Ø x L	mm	6 x 20	6 x 20	6 x 25	6 x 15
Calotta K Ø	mm	10	17	22	28
Sporgenza filo T	mm	20	25	25	25
Velocità max.	giri/min	20000	18000	18000	15000

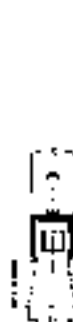

D 4012/1



D 4012/11

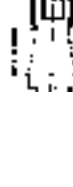

D 4012/2 - INOX



D 4012/3 - Ottonato



Tipo a mazzetti in filo di acciaio ondulato intrecciato - Ad alta resistenza

Impiego ad elevate velocità di rotazione per lavori gravosi di pulizia e spazzolatura
A seconda della velocità d'utilizzo la forza centrifuga modifica la forma di queste spazzole (vedere foto e tabella a lato), questo le rende ideali per effettuare interventi anche all'interno di parti cilindriche o in zone di difficile accesso

D 4012/5 - Con filo di acciaio Ø 0,26 mm - 12 pz.
D 4012/6 - Con filo di acciaio Ø 0,35 mm - 12 pz.
D 4012/7 - Con filo di acciaio inossidabile Ø 0,26 mm - INOX - 12 pz.
D 4012/8 - Con filo di acciaio inossidabile Ø 0,35 mm - INOX - 12 pz.

Diametro D	mm	20	23	30
Codice		D 4012 5020	D 4012 5023	D 4012 5030
D 4012/5	Cad. €	48,20	49,50	62,00
Codice		D 4012 6020	D 4012 6023	D 4012 6030
D 4012/6	Cad. €	46,70	47,20	59,50
Codice		D 4012 7020	—	D 4012 7030
D 4012/7	Cad. €	81,50	—	99,00
Codice		—	D 4012 8023	D 4012 8030
D 4012/8	Cad. €	—	85,00	94,50
Gambo Ø x L	mm	6 x 20	6 x 15	6 x 15
Calotta K Ø	mm	20	23	30
Sporgenza filo T	mm	29	29	29
Mazzetti	n°	6	8	12
Velocità max.	giri/min	20000	20000	20000



Ø D mm	Ø filo mm	Apertura a giri/min		
		5000	8000	15000
20	0,26	55	70	75
23		40	65	75
30		55	70	85
20	0,35	25	50	70
23		35	55	70
30		50	70	80



D 4012/5 - D 4012/6



D 4012/7 - D 4012/8: INOX



Tipo con filo Xtreme, composto da fili intrecciati tra loro, che rendono quest'ultimo particolarmente aggressivo ed allo stesso tempo delicato sulle superfici.

Con filo in acciaio Ø 0,30 mm - 12 pz.

Diametro D	mm	20	23	30
Codice		D 4012 9020	D 4012 9023	D 4012 9030
D 4012/9	Cad. €	55,00	58,00	72,60
Gambo Ø	mm	6	6	6
Calotta K Ø	mm	20	23	30
Sporgenza filo T	mm	29	29	29
Velocità max.	giri/min	20000	20000	20000



Spazzole a pennello con gambo

Con calotta in acciaio zincato completa di gambo per trattenerne il filo
Per la lavorazione e pulizia di superfici, rimozione di vernici, scorie, bave, punti di saldatura, ruggine, ecc.



Tipo con filo in acciaio Ø 0,30 mm e agglomerante sintetico

Di sicurezza, per lunga durata, collaudate TÜV

Non si sfilacciano, evitano pericolosi infortuni, lavorano con precisione sui bordi

Ideali per togliere la ruggine, eliminare vernice e smalto, per sbavare e pulire

Il filo di acciaio, conglomerato in un impasto sintetico che ne aumenta notevolmente l'aggressività verso la superficie da lavorare, consente di operare di punta senza rotture dei fili e con la massima sicurezza

Gambo Ø 6 mm - 12 pz.

Diametro D	mm	24	31
Codice		D 4012 1524	D 4012 1531
D 4012/15	Cad. €	33,80	39,60
Calotta K Ø	mm	23	29
Sporgenza filo T	mm	23	23
Velocità max.	giri/min	15000	15000



Spazzole a fungo con gambo

Con calotta in acciaio zincato completa di gambo per trattenerne il filo

Particolarmente adatta per stampisti e per la rimozione di bave, ruggine, vernici, scorie, smalti, disincrostare, ecc., in posti di difficile accesso e all'interno di tubazioni

Filo di acciaio ondulato Ø 0,30 mm ad alta resistenza - 5 pz.

Diametro D	mm	50	70
Codice		D 4013 0050	D 4013 0070
D 4013	Cad. €	21,20	28,00
Gambo Ø x L	mm	6 x 25	6 x 15
Calotta K Ø	mm	22	28
Velocità max.	giri/min	18000	15000



Spazzole a tazza conica con gambo

Con calotta in acciaio zincato completa di gambo per trattenerne il filo

Gambo Ø 6 mm - 10 pz.

Tipo con filo di acciaio ondulato

Adatte per irruvidire superfici, sbavare, disincrostare, rimozione di scorie, smalti e pulizia

Rendono le superfici omogenee e lucide e sono ideali per lavorazioni in zone di difficile accesso



Con filo di acciaio ottonato Ø 0,30 mm - 10 pz.

Diametro D	mm	50	75
Codice		D 4014 0050	D 4014 0075
D 4014/0	Cad. €	3,75	5,15
Sporgenza filo T	mm	17	20
Velocità max.	giri/min	4500	4500



Con filo di acciaio INOX Ø 0,30 mm

Diametro D	mm	50	80
Codice		D 4014 1150	D 4014 1180
D 4014/11	Cad. €	8,20	10,50
Sporgenza filo T	mm	17	25
Velocità max.	giri/min	4500	4500
	pz.	20	10



INOX



Con filo ad alta resistenza Ø 0,20 mm - Per rifinire - 10 pz.

Diametro D	mm	50	75
Codice		D 4014 1050	D 4014 1075
D 4014/1	Cad. €	11,20	9,70
Sporgenza filo T	mm	17	20
Velocità max.	giri/min	15000 (anche per smerigliatrici dirette)	4500



Con filo di acciaio INOX Ø 0,30 mm - 10 pz.

Diametro D	mm	50	75
Codice		D 4014 2050	D 4014 2075
D 4014/2	Cad. €	17,00	22,80
Sporgenza filo T	mm	17	20
Velocità max.	giri/min	15000	15000



Spazzole a tazza conica con gambo

Con calotta in acciaio zincato completa di gambo per trattenerne il fil
Gambo Ø 6 mm -  10 pz.

Tipo con filo in nylon abrasivo rivestito con ossido di alluminio

Ad alta elasticità e flessibilità per elevata e uniforme capacità abrasiva senza pericolo di rompersi
Adatte per sgrossare (tipo rosso a grana grossa) e per pulire e lucidare di precisione (tipo blu a grana fine) senza pericolo di rovinare superfici in acciaio, alluminio, legno, pietra, ecc.

D 4014/7 - Con filo abrasivo rosso a grana grossa (80), per sgrossare

D 4014/8 - Con filo abrasivo blu a grana fine (180), per pulire e lucidare

Diametro D	mm	50	75
Codice		D 4014 7050	D 4014 7075
D 4014/7	Cad. €	26,20	33,30
Codice		D 4014 8050	D 4014 8075
D 4014/8	Cad. €	27,50	30,20
Sporgenza filo T	mm	17	23
Velocità max.	giri/min	4500	4500



D 4014/7



D 4014/8

ABC SMART Assortimento di spazzole con gambo

Con filo di acciaio ondulato Ø 0,30 mm

Gambo Ø 6 mm

Composto da:

2 spazzole a disco Ø 50 e 75 mm

1 spazzola a pennello Ø 25 mm

2 spazzole a tazza conica Ø 50 e 75 mm

Codice D 4014 9000	D 4014/9	Cad. €	24,00		1
---------------------------	-----------------	--------	--------------	---	---



Spazzole a disco con foro

Tipo a mazzetti di filo intrecciato

Per lavori gravosi ad elevate velocità di rotazione

Di elevata durata e resistenza alla rottura

Ideali per sbavare, rimuovere ruggine, vernici, scorie, disincrostare e cordoni di saldatura

Con foro filettato M 14x2

Calotta bombata per effettuare lavori in zone di difficile accesso, su spigoli e superfici irregolari

D 4015/3 -  - Con filo di acciaio temperato Ø 0,50 mm

D 4015/4 -  - Con filo di acciaio temperato Ø 0,50 mm

D 4015/7 -  - Con filo di acciaio inossidabile Ø 0,50 mm - INOX

Diametro D	mm	100	115
Codice		D 4015 3100	D 4015 3115
D 4015/3	Cad. €	21,90	25,50
Codice		D 4015 4100	D 4015 4115
D 4015/4	Cad. €	25,50	37,50
Codice		D 4015 7100	D 4015 7115
D 4015/7	Cad. €	63,00	109,00
Largh. fascia A ca.	mm	13	15
Sporgenza filo T	mm	22	20
Mazzetti di filo	n°	18	18
Velocità max.	giri/min	12500	12500

Foro filettato M 14x2



D 4015/3 e D 4015/4



D 4015/7 - INOX





Con foro filettato M 14x2 e attacco X-LOCK

Diametro "D" 125 mm - Larghezza fascia "A" 13 mm - Sporgenza filo "T" 28 mm

Velocità max. 12500 giri/min

D 4016/2 - Con filo di acciaio temperato Ø 0,50 mm

D 4016/3 - Con filo di acciaio inossidabile Ø 0,50 mm - INOX

Codice D 4016 2125	D 4016/2	Cad. €	58,00		1
Codice D 4016 3125	D 4016/3	Cad. €	99,00		1

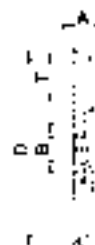

D 4016/2



XLOCK

Spazzole a disco con foro

Tipo a mazzetti di filo intrecciato

Per lavori gravosi ad elevate velocità di rotazione

Di elevata durata e resistenza alla rottura

Ideali per sbavare, rimuovere ruggine, vernici, scorie, disincrostare e cordoni di saldatura

Con foro non filettato Ø 22,2 mm

D 4015/6 - ABC TOOLS - Con filo di acciaio temperato Ø 0,50 mm

D 4015/8 - osborn - Con filo di acciaio temperato Ø 0,50 mm

D 4015/9 - osborn - Con filo di acciaio inossidabile Ø 0,50 mm - INOX

Diametro D	mm	115	125	150	178
Codice		D 4015 6115	—	D 4015 6150	D 4015 6178
D 4015/6	Cad. €	27,30	—	38,80	47,20
Codice		D 4015 8115	D 4015 8125	—	D 4015 8178
D 4015/8	Cad. €	39,90	44,30	—	67,50
Codice		D 4015 9115	D 4015 9125	—	D 4015 9178
D 4015/9	Cad. €	78,00	88,00	—	174,00
Largh. fascia A ca.	mm	12	13	13	13
Sporgenza filo T	mm	23	38	37	42
Mazzetti di filo	n°	20	20	24	30
Velocità max.	giri/min	12500	12500	12000	12000



Foro non filettato Ø 22,2 mm



D 4015/6 e 4015/8



D 4015/9 - INOX

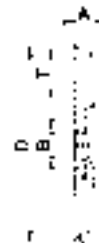

Con filo di acciaio ottonato ondulato flessibile Ø 0,30 mm - Foro filettato M 14x2

Adatte per irruvidire superfici, sbavare, disincrostare, rimozione di scorie, smalti e pulizia
Rendono le superfici omogenee e lucide

Calotta bombata per effettuare lavori in zone di difficile accesso, su spigoli e superfici irregolari

Diametro "D" 100 mm - Larghezza fascia "A" ca. 10 mm - Sporgenza filo "T" 20 mm

Velocità max. 10000 giri/min

Codice D 4016 7100	D 4016/7	Cad. €	18,90		1
---------------------------	-----------------	--------	--------------	--	---

Foro filettato M 14x2



Tipo con filo Xtreme Ø 0,30 mm - Foro filettato M 14x2

Filo di alta qualità per l'uso su smerigliatrici angolari

Materiale del filamento flessibile, si adatta perfettamente al pezzo

Combina le migliori proprietà di una spazzola a tazza con quelle di una spazzola a ruota

Adatto per lavorazioni di grandi superfici e aree difficili da raggiungere

Bassa vibrazione, basso rumore, finitura satinata unica

Diametro "D" 100 mm - Larghezza fascia "A" ca. 10 mm - Sporgenza filo "T" 20 mm

Velocità max. 12500 giri/min

Codice D 4016 6100	D 4016/61	Cad. €	46,10		10
---------------------------	------------------	--------	--------------	--	----

Foro filettato M 14x2



Con foro filettato M 14x2 e attacco X-LOCK

Velocità max. 12500 giri/min

D 4016/8 - Con filo di acciaio temperato Ø 0,30 mm

Diametro "D" 100 mm - Larghezza fascia "A" 10 mm - Sporgenza filo "T" 20 mm

D 4016/9 - Con filo di acciaio inossidabile Ø 0,30 mm - INOX

Diametro "D" 100 mm - Larghezza fascia "A" 13 mm - Sporgenza filo "T" 22 mm

Codice D 4016 8100	D 4016/8	Cad. €	41,70		1
Codice D 4016 9100	D 4016/9	Cad. €	82,00		1

Foro filettato M 14x2



D 4016/8



Con filo a mazzetti di acciaio ottonato ondulato e flessibile Ø 0,27 mm

Foro filettato M 14x2 - Filo rinforzato ad elevata resistenza

Adatte per irruvidire superfici, sbavare, disincrostare, rimozione di scorie, smalti e pulizia

Rendono le superfici omogenee e lucide e sono ideali per lavorazioni in zone di difficile accesso

Diametro "D" 115 mm - Larghezza fascia "A" ca. 12 mm - Sporgenza filo "T" 28 mm

Velocità max. 12000 giri/min

Codice D 4017 5115	D 4017/5	Cad. €	36,00		1
---------------------------	-----------------	--------	--------------	--	---

Foro filettato M 14x2

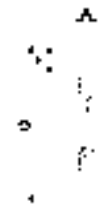



Spazzole a tazza con foro

Adatte per irruvidire superfici, sbavare, disincrostare, rimozione di scorie, smalti e pulizia
Rendono le superfici omogenee e lucide e sono ideali per lavorazioni in zone di difficile accesso



Esecuzione con foro non filettato Ø 22,2 mm (D 4019 4075 foro Ø 16 mm)
Con filo di **acciaio ondulato Ø 0,30 mm**

Diametro D	mm	75	80	100	125	150
Codice		D 4019 4075	D 4019 4080	D 4019 4100	D 4019 4125	D 4019 4150
D 4019/4	Cad. €	30,10	37,40	51,00	74,00	81,00
Sporgenza filo T	mm	23	25	30	30	40
Velocità max.	giri/min	12500	8500	8500	6500	4500
Adatte su smerigliatrici	mm	125	180	180	230	230

Foro non filettato Ø 22,2 mm



Tipo con foro filettato M 14x2



Con filo di **acciaio ottonato ondulato Ø 0,30 mm**

Diametro D	mm	60	75	80	100	125	150
Codice	D 4019	6060	6075	6080	6100	6125	6150
D 4019/6	Cad. €	10,10	10,90	12,90	14,40	20,80	26,80
Sporgenza filo T	mm	21	23	25	30	30	40
Velocità max.	giri/min	12500	12500	8500	8500	6500	4500
Adatte su smerigliatrici	mm	115	115	180	180	230	230

Foro filettato M 14x2

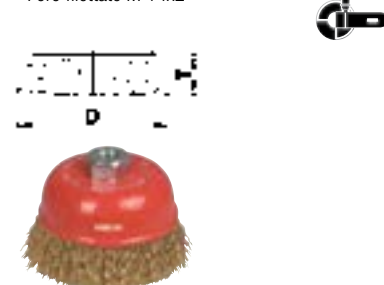

D 4019/7 - Con filo di **acciaio ondulato Ø 0,30 mm**

D 4019/8 - Con filo di **acciaio inossidabile ondulato Ø 0,30 mm** - INOX

Diametro D	mm	60	75	80	100	125	150
Codice	D 4019	7060	7075	7080	7100	7125	7150
D 4019/7	Cad. €	21,90	44,80	43,60	56,50	79,00	87,00
Codice	D 4019	8060	8075	8080	8100	—	—
D 4019/8	Cad. €	33,20	67,00	71,00	99,00	—	—
Sporgenza filo T	mm	21	23	25	30	30	40
Velocità max.	giri/min	12500	12500	8500	8500	6500	4500
Adatte su smerigliatrici	mm	115	115	180	180	230	230



Con filo di acciaio ondulato Ø 0,30 mm ritorto a micromazzetti

Ideali per lavori molto pesanti e su grandi superfici

Diametro D	mm	60	80	100
Codice		D 4019 9060	D 4019 9080	D 4019 9100
D 4019/9	Cad. €	31,00	59,00	72,00
Sporgenza filo T	mm	20	25	22
Velocità max.	giri/min	12500	12500	8500
Adatte su smerigliatrici	mm	115	125	180



Con filo di acciaio ritorto a mazzetti Ø 0,50 mm

Diametro D	mm	65	80	110
Codice		D 4020 0065	D 4020 0080	D 4020 0110
D 4020/0	Cad. €	16,90	31,80	38,70
Sporgenza filo T	mm	20	20	20
Mazzetti	n°	18	22	30
Velocità max.	giri/min	12500	8500	6500
Adatte su smerigliatrici	mm	115	125	180



osborn Spazzole a tazza con foro

Adatte per irruvidire superfici, sbavare, disincrostare, rimozione di scorie, smalti e pulizia
Rendono le superfici omogenee e lucide e sono ideali per lavorazioni in zone di difficile accesso

Tipo con anello di trattenuta che evita l'eccessiva espansione del filo, può essere rimosso aumentando la sporgenza filo «T», per utilizzare la spazzola fino al suo completo consumo

Con filo ad alta resistenza

Le spazzole Ø 80-120 mm sono adatte per lavori molto pesanti e su grandi superfici

D 4020/1 - Con foro filettato M 14x2 (D 4020 1065 senza anello di trattenuta)

D 4020/3 - Con foro non filettato Ø 22,2 mm

Diametro D	mm	65	75	80	100	120
Codice		D 4020 1065	D 4020 1075	D 4020 1080	D 4020 1100	D 4020 1120
D 4020/1	Cad. €	30,20	34,40	61,00	72,00	86,50
Codice		—	—	—	—	D 4020 3120
D 4020/3	Cad. €	—	—	—	—	80,00
Sporgenza filo T	mm	20	20 + 11	20 + 11	20 + 14	20 + 15
Mazzetti	n°	18	18	22	26	30
Velocità max.	giri/min	12500	11000	8500	8500	6500
Adatte su smerigliatrici	mm	115	125	180	180	230



D 4020/1
Foro filettato M 14x2



D 4020/3
Foro non filettato Ø 22,2 mm

Tipo senza anello di trattenuta

Con foro filettato M 14x2

Adatte su smerigliatrici mm 115

Sporgenza filo T 20 mm - Mazzetti n° 18 - Velocità max. giri/min 12500

D 4020/6 - Con filo di acciaio Ø 0,35 mm

D 4020/8 - Con filo di acciaio inossidabile Ø 0,50 mm - INOX

Codice D 4020 6065	D 4020/6	Cad. €	34,10		1
Codice D 4020 8065	D 4020/8	Cad. €	68,50		1



D 4020/6
Foro filettato M 14x2



D 4020/8 - INOX
Foro filettato M 14x2

osborn Spazzole a disco per finitura

Adatte per la finitura delle superfici, le rendono lucide ed omogenee

Filo flessibile di acciaio ondulato Ø 0,30 mm, ad alta resistenza

A fascia larga

Diametro D	mm	150	200	250
Codice		D 4053 2150	D 4053 2200	D 4053 2250
D 4053/2	Cad. €	53,00	74,00	115,00
Larghezza fascia A ca.	mm	24	33	32
Sporgenza filo T	mm	43	55	63
Foro B	mm	20	32	50,8
Riduttori per Ø foro	da	1/2" - 5/8"	13 - 15 - 16 - 19 - 20 - 7/8" - 1"	
Velocità max.	giri/min	6000	4500	3600

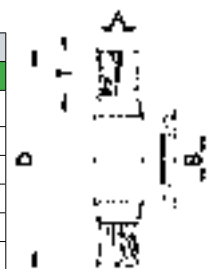

A fascia extra larga

Diametro D	mm	150	200	250
Codice		D 4053 3150	D 4053 3200	D 4053 3250
D 4053/3	Cad. €	73,50	109,00	154,00
Larghezza fascia A ca.	mm	32	42	42
Sporgenza filo T	mm	43	55	63
Foro B	mm	20	32	20
Riduttori per Ø foro	da	1/2" - 5/8"	13 - 15 - 16 - 19 - 20 - 7/8" - 1"	
Velocità max.	giri/min	6000	4500	3600





Spazzole a disco per sbavatura

Adatte per sbavare, satinare, irruvidire, disincrostare, rimozione di scorie, smalti, ecc.
Spazzole ad alta densità e con sporgenza filo "T" ridotta per una maggiore aggressività ed asportazione di materiale

Tipo con possibilità di impiego accoppiato

Per una superficie di lavoro più larga, si possono accoppiare più spazzole sullo stesso albero

osborn - Qualità industriale

Con **filo di acciaio ondulato** Ø 0,30 mm, ad elevata resistenza - **A fascia stretta**

Diametro D	mm	100	125	150	178	200	250
Codice	D 4054	1100	1125	1150	1178	1200	1250
D 4054/1	Cad. €	29,40	30,10	36,10	41,60	53,50	99,00
Larghezza fascia A ca.	mm	13	15	16	18	19	22
Sporgenza filo T	mm	23	35	32	45	32	35
Foro B	mm	16	16	16	20	20	25
Velocità max.	giri/min	8000	6000	6000	6000	4500	3600



Tipo per impiego singolo

Fornite con serie di anelli riduttori per impiego su diversi fori di attacco

ABC TOOLS

Con **filo di acciaio ottonato ondulato** Ø 0,30 mm, ad elevata resistenza

D 4054/2 - A fascia stretta

D 4054/4 - A fascia larga

Diametro D	mm	100	125	150	200
Codice		D 4054 2100	D 4054 2125	D 4054 2150	D 4054 2200
D 4054/2	Cad. €	20,30	23,20	26,50	47,90
Codice		D 4054 4100	D 4054 4125	D 4054 4150	D 4054 4200
D 4054/4	Cad. €	22,00	23,70	28,90	48,00
Largh. A ca. mm	D 4054/2	16	18	18	20
Largh. A ca. mm	D 4054/4	20	25	25	25
Sporgenza filo T	mm	17	30	29	42
Foro B	mm	20		32	
Riduttori per Ø foro	da	1/2" - 5/8"		13 - 15 - 16 - 19 - 20 - 7/8" - 1"	
Velocità max.	giri/min	8000	6000	4500	

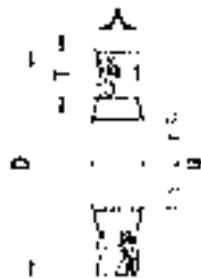

osborn - Qualità industriale

Con **filo di acciaio ondulato** Ø 0,30 mm, ad elevata resistenza

D 4054/5 - A fascia larga

D 4054/7 - A fascia extra larga

Diametro D	mm	75	100	125	150	178	200	250	300
Codice	D 4054	5075	5100	5125	5150	5178	5200	5250	5300
D 4054/5	Cad. €	41,80	39,90	44,90	64,50	77,00	102,00	146,00	189,00
Codice	D 4054	—	—	—	7150	7178	7200	7250	—
D 4054/7	Cad. €	—	—	—	83,50	105,00	145,00	200,00	—
Largh. A ca. mm	D 4054/5	19	22	28	25	26	28	35	32
Largh. A ca. mm	D 4054/7	—	—	30	38	38	38	48	—
Sporgenza filo T	mm	16	23	30	30	38	38	47	50
Foro B	mm	20	20	20	32	32	32	32	32
Riduttori per Ø foro	da	1/2" - 5/8"		13 - 15 - 16 - 19 - 20 - 7/8" - 1"				—	
Velocità max.	giri/min	10000	8000	6000		4500	3600	3000	

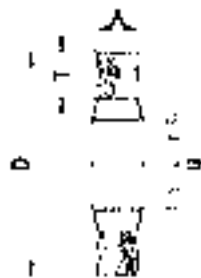

Con **filo in acciaio inossidabile - INOX**

Diametro D	mm	150	200	250
Codice		D 4054 6150	D 4054 6200	D 4054 6250
D 4054/6	Cad. €	181,00	269,00	345,00
Larghezza fascia A ca.	mm	21	20	28
Sporgenza filo T	mm	25	38	47
Foro B	mm	32	32	32
Riduttori per Ø foro	da	13 - 15 - 16 - 19 - 20 - 7/8" - 1"		
Velocità max.	giri/min	6000	4500	3600



Esecuzione con foro a doppia chavetta di trascinamento - A fascia extra larga

Adatte per smerigliatrici da banco e indicate per la sbavatura di tubi, barre e profilati

Filo in acciaio ondulato Ø 0,35 mm, ad elevata resistenza

Diametro «D» 250 mm

Larghezza fascia «A» 55 mm - Sporgenza filo «T» 45 mm

Fornite complete di attacco ed equilibrate

Foro B Ø	mm	50,8
Codice		D 4054 9508
D 4054/9	Cad. €	407,00
Dimensioni chavetta S x L	mm	13,2x7,1
Velocità max.	giri/min	3600

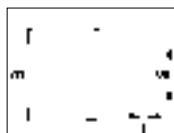

osborn Spazzole a disco per sbavatura

Adatte per sbavare, satinare, irruvidire, disincrostare, rimozione di scorie, smalti, ecc.
Spazzole ad alta densità e con sporgenza filo "T" ridotta per una maggiore aggressività e asportazione di materiale

Tipo con filo di acciaio temperato Ø 0,50 mm ritorto a mazzetti

Per lavori gravosi ad elevate velocità di rotazione - Di elevata durata e resistenza alla rottura

Diametro D	mm	200	250
Codice		D 4055 0200	D 4055 0250
D 4055	Cad. €	67,50	126,00
Largh. fascia A ca.	mm	13	15
Sporgenza filo T	mm	42	42
Foro B	mm	20	25,4
Mazzetti di filo	n°	34	48
Velocità max.	giri/min	8500	4500

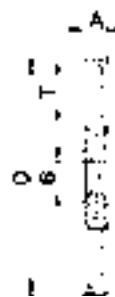

Tipo con setole in nylon ricoperte da abrasivo al carburo di silicio - Qualità industriale

Per sbavare e lisciare metalli, legno e materiali sintetici - Idonee per la lavorazione a secco o ad umido

Estremamente flessibili si adattano al pezzo da lavorare senza intasare la superficie di lavoro

Resistenti ad acidi a bassa concentrazione e a soluzioni alcaline

Per una superficie di lavoro più larga, si possono accoppiare più spazzole sullo stesso albero

Larghezza fascia A ca. 18 mm - Velocità max. 6000 giri/min - 2 pz.

Diametro D	mm	150	200
Codice		D 4057 1150	D 4057 1200
D 4057/1 - Grana 80	Cad. €	93,50	175,00
Codice		D 4057 2150	D 4057 2200
D 4057/2 - Grana 120	Cad. €	94,00	176,00
Codice		D 4057 3150	D 4057 3200
D 4057/3 - Grana 180	Cad. €	100,00	175,00
Sporgenza filo T	mm	32	35
Foro B	mm	13	19

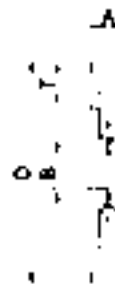

Spazzole per stampisti, orafi, odontotecnici

Tipo in filo metallico ondulato - Ø 0,10 mm - Gambo Ø 2,35 mm

Forma a pennello - Ø 8 mm - Velocità max. 20000 giri/min

Codice D 4062 1000	D 4062/1	In acciaio	Cad. €	3,70	20
Codice D 4062 2000	D 4062/2	In ottone	Cad. €	3,70	20
Codice D 4062 3000	D 4062/3	In acciaio INOX	Cad. €	4,70	20

Forma a tazza - Ø 12 mm - Velocità max. 20000 giri/min

Codice D 4063 1000	D 4063/1	In acciaio	Cad. €	4,70	20
Codice D 4063 2000	D 4063/2	In ottone	Cad. €	4,70	20
Codice D 4063 3000	D 4063/3	In acciaio INOX	Cad. €	5,00	20

Forma a disco - Ø 19 mm - Velocità max. 20000 giri/min

Codice D 4064 1000	D 4064/1	In acciaio	Cad. €	3,15	20
Codice D 4064 2000	D 4064/2	In ottone	Cad. €	3,15	20
Codice D 4064 3000	D 4064/3	In acciaio INOX	Cad. €	4,90	20



Tipo di cotone filato bianco - Forma a fungo - Ø 24 mm - Velocità max. 18000 giri/min

Codice D 4066 0000	D 4066	Cad. €	4,90	20
---------------------------	---------------	--------	-------------	----

Perni portaspazzole

Nichelati - Con dado e rondella - Gambo Ø 6x30 mm - Per spazzole fino a Ø 100 mm

Per spazzole con foro Ø	mm	10	13
Codice		D 4068 9010	D 4068 9013
D 4068/9	Cad. €	23,50	48,80
Lunghezza totale	mm	65	70



D 4068 9010

D 4068 9013

ABC TOOLS Spazzole in panno

Per pulitura e lucidatura di metalli e plastica - In tessuto di cotone, ventilati

Per impiego con smerigliatrici e pulitrici elettriche - Velocità ideale per lucidatura oltre 30 m/sec

Spessore 12 mm - Diametro del foro 20 mm - Velocità max. 6000 giri/min

Diametro	mm	150	200
Codice		D 4069 0150	D 4069 0200
D 4069	Cad. €	9,65	12,10



osborn Spazzole in panno per lucidatura

Per impiego con smerigliatrici e pulitrici elettriche portatili e da banco
Si possono utilizzare singolarmente o in serie aumentando in questo modo la superficie di lavoro

Tipo per lucidatura

Esecuzione in Sisal a 4 strati

Con impregnatura per lucidatura preliminare su acciaio e acciaio inossidabile

Larghezza singola spazzola circa 17 mm

Diametro	mm	100	150	200
Codice		D 4070 1100	D 4070 1150	D 4070 1200
D 4070/1	Cad. €	24,30	41,10	48,60
Foro Ø	mm	20	20	20
Riduttore per foro Ø	mm	10	14	14

Esecuzione in tessuto ad 8 strati

Per lucidare acciaio, acciaio inossidabile e lucidatura preliminare su metalli non ferrosi

Larghezza singola spazzola 15 mm - In confezione da 2 pz.

Diametro	mm	100	150	200
Codice		D 4070 2100	D 4070 2150	D 4070 2200
D 4070/2	La conf. €	29,30	53,50	67,00
Foro Ø	mm	20	20	20
Riduttore per foro	Ø mm	10	14	14

Esecuzione in tessuto finissimo a 10 strati - Per finitura a specchio di tutti i tipi di metalli

Larghezza singola spazzola 10 mm - In confezione da 2 pz.

Diametro	mm	100	150	200
Codice		D 4070 3100	D 4070 3150	D 4070 3200
D 4070/3	La conf. €	21,10	35,60	53,00
Foro Ø	mm	20	20	20
Riduttore per foro Ø	mm	10	14	14

VELAX - Paste per lucidare

Da applicare alle spazzole in panno o direttamente sulla superficie da lavorare

D 4071/1 - Per lucidatura preliminare di metalli non ferrosi - Colore giallo

D 4071/2 - Per lucidatura preliminare di tutti i metalli - Colore verde

D 4071/3 - Per lucidatura di tutti i metalli - Colore bianco

Codice D 4071 1000	D 4071/1	Giallo	Cad. €	8,20		1
Codice D 4071 2000	D 4071/2	Verde	Cad. €	8,75		1
Codice D 4071 3000	D 4071/3	Bianco	Cad. €	11,60		1

Serie di spazzole e paste per lucidare composta da:

- 2 spazzole in Sisal a 4 strati Ø 100 mm, Ø foro 10 mm
- 2 spazzole in tessuto a 8 strati Ø 100 mm, Ø foro 10 mm
- 2 spazzole in tessuto finissimo a 10 strati Ø 100 mm, Ø foro 10 mm
- 1 pasta per lucidare per tipo colore marrone, bianco, blu
- 1 perno porta spazzole con gambo Ø 6 mm

Si consiglia di lavorare con una velocità max. 3500 giri/min

Codice D 4071 9000	D 4071/9	Cad. €	151,00		6
---------------------------	-----------------	--------	---------------	---	---

Tipo con tessuto abrasivo in superficie per satinare, pulire e opacizzare

D 4073/1 - Grana grossa - A 2 strati

D 4073/2 - Grana media - A 4 strati

D 4073/3 - Grana fine - A 4 strati

Diametro	mm	100	150	200
Codice		D 4073 1100	D 4073 1150	D 4073 1200
D 4073/1	Cad. €	16,10	29,60	31,00
Codice		D 4073 2100	D 4073 2150	D 4073 2200
D 4073/2	Cad. €	16,90	31,60	41,50
Codice		D 4073 3100	D 4073 3150	D 4073 3200
D 4073/3	Cad. €	18,00	34,20	46,30
Foro Ø	mm	20	20	20
Riduttore per foro Ø	mm	10	14	14

Serie di spazzole in tessuto abrasivo composta da:

- 1 spazzola grana grossa Ø 100 mm, Ø foro 10 mm
- 1 spazzola grana media Ø 100 mm, Ø foro 10 mm
- 1 spazzola grana fine Ø 100 mm, Ø foro 10 mm
- 1 perno porta spazzole con gambo Ø 6 mm

Codice D 4073 9000	D 4073/9	Cad. €	89,50		1
---------------------------	-----------------	--------	--------------	---	---

Perno portaspazzole - Con gambo Ø 6 mm, lunghezza 20 mm - Lunghezza totale 50 mm

Codice D 4074 9000	D 4074/9	Cad. €	25,50		4
---------------------------	-----------------	--------	--------------	---	---

Dischi di cotone per lucidare → D 5 pag. 445



Ø 100 mm



Ø 150 mm



Ø 150-200 mm

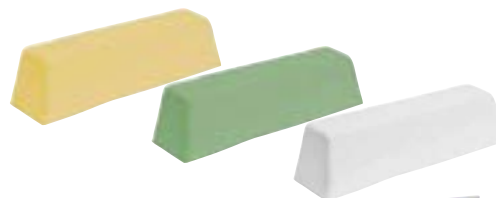

Qualità

Le frese e lime rotative LUKAS® sono costruite in acciaio HSS o METALLO DURO sperimentati a livello pratico e conformi all'attuale stato della tecnica. La produzione viene effettuata con moderne rettificatrici automatiche CNC che garantiscono dentature e angoli di spoglia ottimali per alte prestazioni in qualsiasi applicazione. Inoltre, le frese e lime in acciaio HSS subiscono un ulteriore trattamento termico per una costante qualità elevata.

Impiego

Le frese e lime LUKAS® permettono di esportare in modo funzionale diversi tipi di materiali, scegliendo accuratamente la dentatura o il taglio ed il corretto numero di giri. Il principio generale è il seguente: materiale tenero = dentatura o taglio grosso, materiale duro = dentatura o taglio fine.

Attenzione

Le frese LUKAS® in acciaio HSS possono essere montate su tutte le macchine esistenti in commercio, siano esse ad azionamento elettrico o pneumatico. L'eccentricità e le vibrazioni della fresa portano ad un'usura anticipata e alla rottura dei denti. Una pressione di contatto estrema non comporta un maggiore rendimento, bensì una maggiore usura.

Velocità di taglio / numero di giri

La scelta della dentatura e del corretto numero di giri garantisce i migliori risultati durante l'esportazione su una grande varietà di materiali. Per facilitare il rilevamento del numero di giri in base alla fresa e al tipo di utilizzo fare riferimento alla formula come indicato:

Esempio:

Fresa LUKAS® codice D 9512 2218

- v = velocità di taglio (150÷300 m/min - HSS / Z2)
- D = Ø testa (12 mm)
- n = numero di giri consigliati (4000÷8000 giri/min)

$$n = \frac{v \times 1000}{D \times 3,14}$$

HSS

Dentatura / Taglio	Materiali - Adatte per	Dentatura / Taglio	Materiali - Adatte per	Dentatura / Taglio	Materiali - Adatte per	Dentatura / Taglio	Materiali - Adatte per
	<ul style="list-style-type: none"> • Metalli leggeri (a truciolo lungo) • Leghe leggere • Alluminio • Piombo • Zinco • Resine termoplastiche e termoindurenti • Fibre • Gomma • Legno 		<ul style="list-style-type: none"> • Metalli leggeri (a truciolo corto) • Ottone • Rame / Rame elettrolitico • Bronzo / Bronzo per getti • Zinco • Leghe di magnesio 		<ul style="list-style-type: none"> • Acciaio legato o non legato • Ghisa acciaiata 		<ul style="list-style-type: none"> • Acciaio legato o non legato • Ghisa acciaiata
Z1 GROSSA	Velocità di taglio m/min 200÷300	Z2 MEDIA	Velocità di taglio m/min 150÷300	Z3 FINE	Velocità di taglio m/min 60÷180	H2 MEDIA	Velocità di taglio m/min 60÷180

METALLO DURO

Dentatura / Taglio	Materiali - Adatte per	Dentatura / Taglio	Materiali - Adatte per	Dentatura / Taglio	Materiali - Adatte per	Dentatura / Taglio	Materiali - Adatte per
	<ul style="list-style-type: none"> • Ghisa acciaiata • Acciai ad alto contenuto di leghe • Acciaio utensile • Ghisa resistente alla ruggine, agli acidi ed al calore • Lega al titanio e al nickel 		<ul style="list-style-type: none"> • Ghisa acciaiata • Cordoncini di saldatura • Acciai temperati e non ad alta resistenza 		<ul style="list-style-type: none"> • Acciai ad alto contenuto di leghe • Ghisa resistente alla ruggine, agli acidi ed al calore • Resine • Per maggiore capacità di truciolatura, riduzione delle vibrazioni, truciolo corto 		<ul style="list-style-type: none"> • Possibilità di impiego come Z3, ma per finitura di superficie migliore
ZF MEDIA	Velocità di taglio m/min 400÷700	Z3 MEDIA	Velocità di taglio m/min 450÷800	Z4 FINE	Velocità di taglio m/min 450÷800	Z5 MEDIA	Velocità di taglio m/min 350÷600
	<ul style="list-style-type: none"> • Leghe di alluminio • Metalli non ferrosi • Resine termoplastiche • Asportazione del truciolo ottimale grazie alle grandi scanalature 		<p>Dentatura a croce media</p> <ul style="list-style-type: none"> • Acciaio INOX • Acciai ad alto contenuto di leghe • Acciai temperati e non • Resine • Cordoncini di saldatura • Elevata ed omogenea asportazione di materiale, tramite fresatura grossolana 		<p>Dentatura a croce media con rivestimento TiAIN</p> <ul style="list-style-type: none"> • Acciaio INOX • Acciai ad alto contenuto di leghe • Acciai temperati e non • Resine • Cordoncini di saldatura • Elevata ed omogenea asportazione di materiale, tramite fresatura grossolana • Alto rendimento con elevato grado di durezza • Durata dell'utensile aumentata e maggiore resistenza al calore 		<ul style="list-style-type: none"> • Acciaio e acciaio INOX • Acciai temperati e legati • Acciaio utensile
Z9 GROSSA	Velocità di taglio m/min 700÷900	ZX MEDIA	Velocità di taglio m/min 450÷800	ZX MEDIA	Velocità di taglio m/min 450÷800	Z42	Velocità di taglio m/min 300÷500
	<ul style="list-style-type: none"> • Legno • Plastica 		<ul style="list-style-type: none"> • Ghisa 		<ul style="list-style-type: none"> • Carbonio • Plastica • Honeycombs • Alluminio 		<ul style="list-style-type: none"> • Alluminio • Plastica • Legno • Grafite • Rame • Bronzo
WOOD FINE	Velocità di taglio m/min 500÷900	CAST GROSSA	Velocità di taglio m/min 400÷600	CARBON CUT MEDIA	Velocità di taglio m/min In base al materiale	Z9 ALU GROSSA	Velocità di taglio m/min 600÷1000



Con gambo cilindrico Ø 6 mm



Forma		201	202	203	204	205	206	207
Codice		D 9512 1201	D 9512 1202	—	D 9512 1204	D 9512 1205	—	—
D 9512/1 - Dentatura Z 1	Cad. €	22,50	23,20	—	27,20	20,20	—	—
Codice		D 9512 2201	D 9512 2202	D 9512 2203	D 9512 2204	D 9512 2205	—	—
D 9512/2 - Dentatura Z 2	Cad. €	22,50	23,20	21,60	24,60	20,20	—	—
Codice		D 9512 3201	D 9512 3202	D 9512 3203	D 9512 3204	D 9512 3205	D 9512 3206	D 9512 3207
D 9512/3 - Dentatura Z 3	Cad. €	22,50	23,20	21,60	20,20	20,20	21,60	20,20
Ø testa x lunghezza tagliente	mm	6x16	6x20	6x20	6x18	6x18	6x10	3
Lunghezza totale	mm	56	60	60	58	58	60	60

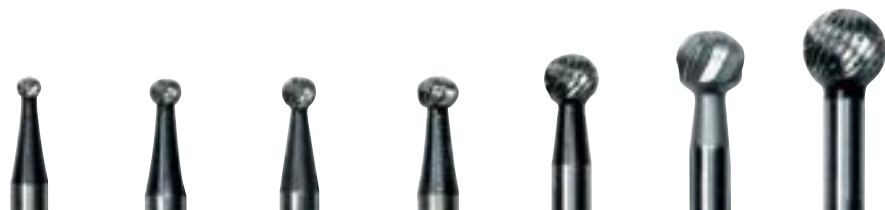

Forma		209	210	210 a	210 b	211	211 a	212
Codice		—	—	—	D 9512 1998	D 9512 1211	D 9512 1999	D 9512 1212
D 9512/1 - Dentatura Z 1	Cad. €	—	—	—	20,60	33,50	43,10	46,90
Codice		D 9512 2209	D 9512 2210	—	D 9512 2998	D 9512 2211	D 9512 2999	—
D 9512/2 - Dentatura Z 2	Cad. €	21,00	21,30	—	31,60	33,50	39,20	—
Codice		D 9512 3209	D 9512 3210	D 9512 3997	D 9512 3998	D 9512 3211	D 9512 3999	D 9512 3212
D 9512/3 - Dentatura Z 3	Cad. €	21,00	21,50	20,60	20,60	33,50	39,20	46,90
Ø testa	mm	4	4,5	5	6	8	10	12
Lunghezza totale	mm	60	60	60	60	60	60	60



Forma		213	214	215	216	217	218
Codice		D 9512 1213	D 9512 1214	—	D 9512 1216	—	—
D 9512/1 - Dentatura Z 1	Cad. €	56,00	33,80	—	33,80	—	—
Codice		D 9512 2213	D 9512 2214	D 9512 2215	D 9512 2216	—	D 9512 2218
D 9512/2 - Dentatura Z 2	Cad. €	56,00	33,80	39,50	33,50	—	41,70
Codice		D 9512 3213	D 9512 3214	D 9512 3215	D 9512 3216	D 9512 3217	D 9512 3218*
D 9512/3 - Dentatura Z 3	Cad. €	56,00	33,80	37,70	33,50	35,80	49,60
Ø testa x lunghezza	mm	16	10x13	10x20	10x20	12x13	12x18
Lunghezza totale	mm	60	53	60	60	53	60



Forma		219	220	251	252	253	254
Codice		D 9512 1219	D 9512 1220	D 9512 1251	D 9512 1252	—	D 9512 1254
D 9512/1 - Dentatura Z 1	Cad. €	39,20	39,20	48,70	43,50	—	43,50
Codice		D 9512 2219	—	D 9512 2251	D 9512 2252	—	D 9512 2254
D 9512/2 - Dentatura Z 2	Cad. €	39,20	—	44,70	43,50	—	43,50
Codice		D 9512 3219	D 9512 3220	D 9512 3251	D 9512 3252	D 9512 3253	D 9512 3254
D 9512/3 - Dentatura Z 3	Cad. €	39,20	39,20	44,70	43,50	44,20	43,50
Testa Ø max. x lunghezza	mm	12x20	12x20	12x25	12x25	12x30	12x30
Lunghezza totale	mm	60	60	65	65	70	70



* D 9512 3218 - Lunghezza testa 30 mm - Lunghezza totale 70 mm

Per la scelta appropriata delle frese, consultare la tabella riportata a pag. 404



Con gambo cilindrico Ø 6 mm

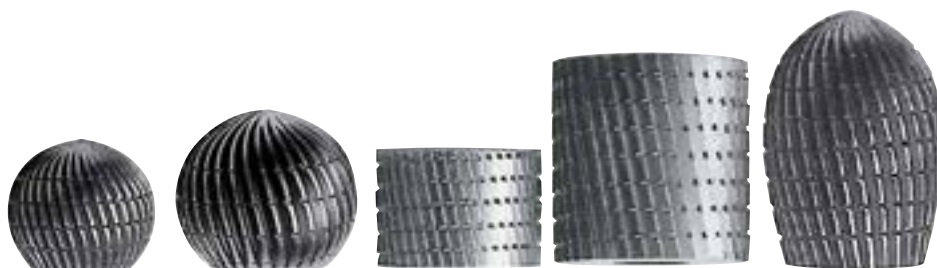

Forma	255	261	257	259	260	261
Codice	D 9512 1255	—	D 9512 1257	D 9512 1259	D 9512 1260	D 9512 1261
D 9512/1 - Dentatura Z 1	Cad. € 43,50	—	63,00	57,50	56,00	57,00
Codice	D 9512 2255	D 9512 2256	D 9512 2257	D 9512 2259	D 9512 2260	—
D 9512/2 - Dentatura Z 2	Cad. € 43,50	44,60	63,00	57,50	56,00	—
Codice	D 9512 3255	D 9512 3256	D 9512 3257	D 9512 3259	D 9512 3260	D 9512 3261
D 9512/3 - Dentatura Z 3	Cad. € 43,50	44,60	63,00	57,50	56,00	57,00
Testa Ø max. x lunghezza	mm 12x30	mm 12x30	mm 16x25	mm 16x30	mm 16x30	mm 16x25
Lunghezza totale	mm 70	mm 70	mm 65	mm 70	mm 70	mm 60

D
4

Senza rompitruciolo

Forma	301	302	304	305	321
Codice	—	—	—	D 9512 1305	—
D 9512/1 - Dentatura Z 1	Cad. € —	—	—	103,00	—
Codice	—	—	—	D 9512 2305	D 9512 2321
D 9512/2 - Dentatura Z 2	Cad. € —	—	—	106,00	128,00
Codice	D 9512 3301	D 9512 3302	D 9512 3304	—	—
D 9512/3 - Dentatura Z 3	Cad. € 68,50	180,00	73,00	—	—
Testa Ø max. x lunghezza	mm 20x18	mm 25x22	mm 22x15	mm 30x30	mm 25x35
Filettatura interna	M 8	M 10	M 8	M 10	M 12



Senza rompitruciolo

Forma	323	325*
Codice	D 9512 1323	D 9512 1325
D 9512/1 - Dentatura Z 1	Cad. € 101,00	128,00
Testa Ø max. x lunghezza	mm 20x55	mm 20x55
Filettatura interna	M 10	M 10

* Particolarmente indicata per alluminio

Per la scelta appropriata delle frese, consultare la tabella riportata a pag. 404



Gambi cilindrici per frese rotative

Con gambo Ø 6 mm - Adatti per frese D 9512

Filettatura	M	8	10	12
Codice		D 9515 2008	D 9515 2010	D 9515 2012
D 9515/2	Cad. €	16,10	16,00	15,80
Lunghezza totale	mm	50	52	54
	pz.	5	5	5



LUKAS Assortimenti di frese rotative

Gambo cilindrico Ø 6 mm

Tipo con frese in acciaio super rapido - HSS, dentatura Z3

Composto da 10 frese:

D 9512/3 forma 201 - 203 - 205 - 209 - 212 - 218 - 220 - 251 - 252 - 255

Su supporto di plastica con chiusura a vite

Codice D 9520 2000 **D 9520/2** Dent. Z3 Cad. € **340,00**  1

Composto da 20 frese:

Dentatura Z3: D 9512/3 forma 201 - 205 - 211 - 212 - 214 - 217 - 219 - 220 - 251 - 252 - 253 - 254 - 255 - 256 - 259 - 261

Dentatura Z5: forma cilindrica Ø 3x4 - 6x7 mm - forma a cono invertito Ø 3x3 - 6x6 mm

Su supporto di legno, dimensioni LxPxh 295x60x17 mm

Codice D 9521 2000 **D 9521/2** Dent. Z3+Z5 Cad. € **728,00**  1



LUKAS Frese rotative con tagliente frontale

In acciaio super rapido - HSS

Lunghezza totale 60 mm

Con gambo cilindrico Ø 6 mm

Ideali nelle lavorazioni dove occorrono particolari sagomature



Con doppia testa

Forma	281	282	283	284
Codice	D 9526 2281	D 9526 2282	D 9526 2283	D 9526 2284
D 9526/2	Cad. € 35,40	27,90	14,00	14,20
Ø testa max. x lunghezza	mm 6x3	6x3	12x17	8x17
Dentatura	Z 12 d	18 d	24 d	12 d

LUKAS Lime rotative



Con gambo cilindrico Ø 6 mm

Tipo in acciaio super rapido - HSS

Taglio H 2



Taglio ZF



Acciaio legato e non, ghisa acciaiata

Acciaio utensile, acciaio legato, resistente alla ruggine, al calore e agli acidi, ghisa, titanio e leghe di nichel



Forma	113	256
Codice	D 9532 2113	D 9532 2256
D 9532/2 - Taglio H 2	Cad. € 13,60	20,40
Testa Ø max. x lunghezza	mm 6x7	12x30
Lunghezza totale	mm 60	70

Tipo in metallo duro

A dentatura fine, simile a quella delle lime, adatta per prevenire intasamenti anche durante la rimozione di materiali teneri

Mantengono l'affilatura per lunghi periodi e di conseguenza permettono di ottenere superfici con ottime finiture

Con gambo cilindrico Ø 6 mm



Forma	201	202	204	211	251	252	254	255
Codice	—	—	—	—	D 9533 1251	D 9533 1252	—	D 9533 1255
D 9533/1 - Taglio ZF1 grossa	Cad. € —	—	—	—	94,50	86,00	—	82,00
Codice	D 9533 2201	—	D 9533 2204	D 9533 2211	D 9533 2251	D 9533 2252	D 9533 2254	D 9533 2255
D 9533/2 - Taglio ZF2 media	Cad. € 47,70	—	56,50	62,00	99,50	103,00	84,00	88,00
Codice	D 9533 3201	D 9533 3202	D 9533 3204	—	—	—	—	D 9533 3255
D 9533/3 - Taglio ZF3 fine	Cad. € 43,40	47,10	58,50	—	—	—	—	101,00
Testa Ø max. x lunghezza	mm 6x16	6x16	6x18	10x9	12x25	12x25	12x25	12x30
Lunghezza totale	mm 50	50	50	49	65	65	65	70



Taglio Z 3	Taglio Z 4	Taglio Z 5	Taglio Z 9	Taglio ZX
D 9535/3 D 9536/3	Diamante D 9539/4	D 9535/5 D 9536/5	D 9536/9	D 9535/8
Ghisa acciainata, cordoni di saldatura, acciai temperati e non temperati ad alta resistenza	Acciai ad alto contenuto di leghe, ghisa resistente alla ruggine, agli acidi ed al calore, resine	Possibilità di impiego come Z 3 ma per la finitura di superficie migliore	Leghe di alluminio, metalli non ferrosi, materie termoplastiche	Acciaio inox ad alto contenuto di leghe, temprato e non, resine e cordoni di saldatura

Con gambo cilindrico Ø 3 mm

Per l'impiego su mandrini Ø 6 mm, vedere bussole elastiche D 9618 a pag. 424

Forma HF	0	1	3	4	10	11	13	21	20	22	30	31	32	
Codice	D 9535 ...	3001	—	—	—	3011	—	3021	—	—	—	3031	—	
D 9535/3 - Dentatura Z 3	Cad. €	27,70	—	—	—	24,30	—	27,80	—	—	—	15,70	—	
Codice	D 9535 ...	5000	5001	5003	5004	5010	5011	5013	5021	5020	5022	5030	5031	5032
D 9535/5 - Dentatura Z 5	Cad. €	17,10	23,00	27,30	34,60	20,20	20,60	33,60	25,60	30,00	28,20	21,40	23,20	44,30
Codice	D 9535 ...	—	8001	—	8004	8010	8011	8013	8021	8020	8022	8030	8031	8032
D 9535/8 - Dentatura ZX	Cad. €	—	22,30	—	35,90	20,30	20,50	38,80	19,50	34,20	32,20	22,00	22,70	36,80
Ø testa x lunghezza tagliente	mm	2x10	3x13	6x7	6x13	2x10	3x13	6x13	3	4	6	3x7	3x13	6x13
Lunghezza totale	mm	40	40	37	43	40	40	43	40	34	35	40	40	43

Forma HF	41	42	43	51	52	90	91	101	100	102	111	112	
Codice	D 9535 ...	3041	—	—	3051	—	—	—	3101	—	—	—	
D 9535/3 - Dentatura Z 3	Cad. €	25,70	—	—	31,40	—	—	—	29,00	—	—	—	
Codice	D 9535 ...	5041	5042	5043	5051	5052	5090	5091	5101	5100	5102	5111	5112
D 9535/5 - Dentatura Z 5	Cad. €	21,40	23,20	42,60	27,30	40,30	25,60	51,50	24,50	24,50	34,60	28,40	40,30
Codice	D 9535 ...	—	8042	8043	8051	8052	—	8091	—	8100	8102	8111	—
D 9535/8 - Dentatura ZX	Cad. €	—	22,00	36,80	22,30	35,10	—	40,50	—	22,70	36,80	22,00	—
Ø testa x lunghezza tagliente	mm	3x7	3x11	6x13	3x7	6x10	3x7	6x13	3x7	3x13	6x13	3x7	6x7
Lunghezza totale	mm	40	40	43	40	40	40	43	40	40	43	40	37

Con gambo cilindrico Ø 6 mm

Escluse le frese D 9536/9, tutte le altre (HF2÷HF7) sono fornite **con dentatura** anche **sulla superficie piana** della testa



Forma HF	1a	2	3	4	5	6	7	
Codice	D 9536 3001	D 9536 3002	D 9536 3003	D 9536 3004	D 9536 3005	D 9536 3006	D 9536 3007	
D 9536/3 - Dentatura Z 3	Cad. €	67,00	55,00	72,00	71,00	83,50	106,00	128,00
Codice	—	D 9536 5002	D 9536 5003	—	D 9536 5005	D 9536 5006	—	
D 9536/5 - Dentatura Z 5	Cad. €	—	60,50	80,00	—	105,00	138,00	—
Codice	—	D 9536 9002*	—	—	—	D 9536 9006*	D 9536 9007*	
D 9536/9 - Dentatura Z 9	Cad. €	—	46,30	—	—	81,50	105,00	
Codice	D 9539 4001	D 9539 4002	D 9539 4003	—	D 9539 4005	D 9539 4006	—	
D 9539/4 - Dentatura Z 4	Cad. €	109,00	60,50	83,00	—	105,00	120,00	—
Ø testa x lunghezza tagliente	mm	4x13	6x16	8x20	10x13	10x20	12x25	16x25
Lunghezza totale	mm	50	50	60	53	60	65	65

Forma HF	11a	12	13	14	15	16	
Codice	D 9536 3011	D 9536 3012	D 9536 3013	D 9536 3014	D 9536 3015	D 9536 3016	
D 9536/3 - Dentatura Z 3	Cad. €	57,50	44,20	44,80	60,00	72,50	114,00
Codice	—	D 9536 5012	D 9536 5013	—	—	—	
D 9536/5 - Dentatura Z 5	Cad. €	—	56,50	65,00	—	—	
Codice	—	D 9536 9012	—	—	D 9536 9015	D 9536 9016	
D 9536/9 - Dentatura Z 9	Cad. €	—	46,00	—	81,00	105,00	
Codice	D 9539 4011	D 9539 4012	D 9539 4013	D 9539 4014	D 9539 4015	—	
D 9539/4 - Dentatura Z 4	Cad. €	66,00	47,40	54,50	67,00	88,00	—
Ø testa x lunghezza tagliente	mm	4x13	6x16	8x20	10x20	12x25	16x25
Lunghezza totale	mm	50	50	60	60	65	65

Per la scelta appropriata delle frese, consultare la tabella riportata a pag. 404



Frese rotative in metallo duro



Con gambo cilindrico Ø 6 mm

Forma HF		22	23	24	25	26	27
Codice		D 9536 3022	D 9536 3023	D 9536 3024	D 9536 3025	D 9536 3026	D 9536 3027
D 9536/3 - Dentatura Z 3	Cad. €	50,50	42,80	45,50	54,00	70,50	101,00
Codice		—	—	—	D 9536 9025	—	—
D 9536/9 - Dentatura Z 9	Cad. €	—	—	—	63,00	—	—
Codice		D 9539 4022	D 9539 4023	D 9539 4024	D 9539 4025	D 9539 4026	—
D 9539/4 - Dentatura Z 4	Cad. €	56,50	54,00	55,50	63,00	86,00	—
Ø testa	mm	6	8	10	12	16	20
Lunghezza totale	mm	50	47	49	51	54	58



Forma HF		32	33	34	35	36	42	43
Codice		D 9536 3032	D 9536 3033	D 9536 3034	D 9536 3035	—	D 9536 3042	D 9536 3043
D 9536/3 - Dentatura Z 3	Cad. €	54,00	53,00	69,00	75,50	—	58,00	62,00
Codice		D 9539 4032	D 9539 4033	D 9539 4034	D 9539 4035	D 9539 4036	—	D 9539 4043
D 9539/4 - Dentatura Z 4	Cad. €	63,00	70,50	181,00	102,00	125,00	—	89,00
Ø testa x lunghezza tagliente	mm	6x18	10x20	12x20	12x30	16x30	6x18	10x20
Lunghezza totale	mm	50	60	60	70	70	50	60



* Testa per sbavatura interna con elica sinistra e angolo di 45° per smussatura
Gambo Ø 8 mm

Forma HF		47	44	45	T*	52	54	53
Codice		D 9536 3047	D 9536 3044	D 9536 3045	D 9536 3048	D 9536 3052	D 9536 3054	D 9536 3053
D 9536/3 - Dentatura Z 3	Cad. €	76,00	61,50	110,00	159,00	71,00	55,50	76,00
Codice		D 9539 4047	—	—	—	—	D 9539 4054	D 9539 4053
D 9539/4 - Dentatura Z 4	Cad. €	105,00	—	—	—	—	77,50	102,00
Ø testa x lunghezza tagliente	mm	12x25	10x13 (60°)	16x13 (90°)	16x10 (45°)	6x10	8x13	12x20
Lunghezza totale	mm	65	53	53	120	50	53	60



• D 9536 9105 - Ø testa 16 mm

Forma HF		61	62	63	102	103	104a	105
Codice		D 9536 3061	D 9536 3062	D 9536 3063	D 9536 3102	D 9536 3103	D 9536 3104	D 9536 3105
D 9536/3 - Dentatura Z 3	Cad. €	42,80	92,50	95,00	58,00	57,00	71,50	104,00
Codice		—	D 9536 9062	D 9536 9063	—	—	D 9536 9104	D 9536 9105•
D 9536/9 - Dentatura Z 9	Cad. €	—	81,50	93,00	—	—	78,50	125,00
Codice		—	D 9539 4062	D 9539 4063	D 9539 4102	D 9539 4103	D 9539 4104	—
D 9539/4 - Dentatura Z 4	Cad. €	—	115,00	115,00	67,00	75,00	86,00	—
Ø testa x lunghezza tagliente	mm	10x15	12x25	12x30	6x18	10x20	12x25	12x30
Lunghezza totale	mm	55	65	70	50	60	65	70



Per la scelta appropriata delle frese, consultare la tabella riportata a pag. 404

**Frese rotative in metallo duro****Dentatura a croce ZX - Secondo DIN 8033**

Velocità di taglio 450÷800 m/min

Con elevata ed omogenea asportazione di materiale, tramite fresatura grossolana

Con gambo cilindrico Ø 6 mm**Dentatura ZX**D 9536/8
D 9536/88**Dentatura ZX rivestita al TiAlN**
(nitruro di titanio alluminio)

D 9537/8

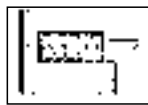

Impiego universale su acciaio inox, acciaio ad alto contenuto di leghe, acciai temperati e non, resine e cordoni di saldatura

Impiego come per dentatura ZX, ad alto rendimento con elevato grado di durezza
Durata della fresa aumentata e maggiore resistenza al calore**Tipo a cilindro con dentatura frontale - ZYA-S**

Forma HF		2	3	5	6
Codice		D 9536 8002	D 9536 8003	D 9536 8005	D 9536 8006
D 9536/8	Cad. €	33,10	40,50	50,50	63,50
Codice		D 9537 8002	D 9537 8003	D 9537 8005	D 9537 8006
D 9537/8 - Riv. TiAlN	Cad. €	46,70	57,50	72,50	86,50
Ø testa x lunghezza tagliente	mm	6x16	8x20	10x20	12x25
Lunghezza totale	mm	58	60	60	65

**Tipo a cilindro senza dentatura frontale - ZYA**

Forma HF		2	3	5	6
Codice		D 9536 8802	D 9536 8803	D 9536 8805	D 9536 8806
D 9536/88	Cad. €	30,00	37,10	42,30	57,50
Codice		D 9537 8802	D 9537 8803	D 9537 8805	D 9537 8806
D 9537/88 - Riv. TiAlN	Cad. €	46,70	50,50	62,50	77,00
Ø testa x lunghezza tagliente	mm	6x16	8x20	10x20	12x25
Lunghezza totale	mm	58	60	60	65

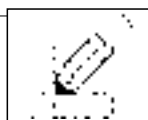
**Tipo a cilindro con testa sferica - WRC**

Forma HF		12	13	14	15	16
Codice	D 9536	8012	8013	8014	8015	8016
D 9536/8	Cad. €	32,60	40,20	46,60	61,00	97,00
Codice	D 9537	8012	8013	8014	8015	8016
D 9537/8 - Riv. TiAlN	Cad. €	40,70	56,50	67,50	84,00	128,00
Ø testa x lunghezza tagliente	mm	6x16	8x20	10x20	12x25	16x25
Lunghezza totale	mm	56	60	60	65	65

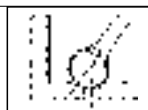
**Tipo a sfera - KUD**

Forma HF		22	23	24	25
Codice	D 9536 8022	D 9536 8023	D 9536 8024	D 9536 8025	
D 9536/8	Cad. €	33,40	37,10	41,20	49,40
Codice	D 9537 8022	D 9537 8023	—	—	
D 9537/8 - Riv. TiAlN	Cad. €	49,10	53,50	—	—
Ø testa	mm	6	8	10	12
Lunghezza totale	mm	56	47	49	51

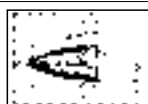
**Tipo ad ogiva - SPG**

Forma HF		32	39	33	40	35
Codice	D 9536	8032	8039	8033	8040	8035
D 9536/8	Cad. €	32,20	40,20	42,60	53,50	61,50
Codice	D 9537	8032	8039	8033	8040	8035
D 9537/8 - Riv. TiAlN	Cad. €	49,00	56,00	63,50	73,00	84,00
Ø testa x lunghezza tagliente	mm	6x18	8x20	10x20	12x25	12x30
Lunghezza totale	mm	58	60	60	65	70



**Frese rotative in metallo duro****Dentatura a croce ZX - Secondo DIN 8033**

Velocità di taglio 450÷800 m/min

Con elevata ed omogenea asportazione di materiale, tramite fresatura grossolana

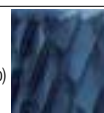
Con gambo cilindrico Ø 6 mm**Dentatura ZX**D 9536/8
D 9536/88**Dentatura ZX rivestita al TiAlN**(nitruro di titanio alluminio)
D 9537/8

Impiego universale su acciaio inox, acciaio ad alto contenuto di leghe, acciai temperati e non, resine e cordoni di saldatura

Impiego come per dentatura ZX, ad alto rendimento con elevato grado di durezza
Durata della fresa aumentata e maggiore resistenza al calore**Tipo a cono a punta - SKM**

Forma HF	42	43	47
Codice	D 9536 8042	D 9536 8043	D 9536 8047
D 9536/8 Cad. €	32,60	41,60	53,50
Codice	D 9537 8042	D 9537 8043	—
D 9537/8 - Riv. TiAlN Cad. €	46,10	63,00	—
Ø testa x lunghezza tagliente mm	6x18	10x20	12x25
Lunghezza totale mm	58	60	65

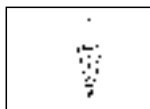
**Tipo a goccia - TRE**

Ø testa x lunghezza tagliente 12x20 mm - Lunghezza totale 60 mm

Forma HF	53
Codice	D 9536 8053
D 9536/8 Cad. €	58,00
Codice	D 9537 8053
D 9537/8 - Riv. TiAlN Cad. €	81,00

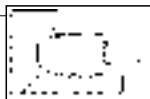
**Tipo a cono arrotondato - KEL**

Ø testa x lunghezza tagliente 10x30 mm - Lunghezza totale 70 mm

Forma HF	63
Codice	D 9536 8063
D 9536/8 Cad. €	64,50
Codice	D 9537 8063
D 9537/8 - Riv. TiAlN Cad. €	87,50

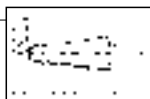
**Tipo ad albero - RBF**

Forma HF	102	108	103	104
Codice	D 9536 8102	D 9536 8108	D 9536 8103	D 9536 8104
D 9536/8 Cad. €	35,10	40,90	43,80	55,00
Codice	—	—	D 9537 8103	D 9537 8104
D 9537/8 - Riv. TiAlN Cad. €	—	—	65,00	78,00
Ø testa x lunghezza tagliente mm	6x18	8x20	10x20	12x25
Lunghezza totale mm	58	60	60	65

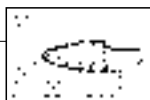
**Assortimenti di frese con dentatura a croce ZX - Secondo DIN 8033****Tipo con 10 frese D 9536/8**

Su supporto di plastica con coperchio con chiusura a vite

Composto da **1 fresa per forma:**

HF 2 dim. Ø 6x16 HF 6 dim. Ø 12x25 a cilindro con dentatura frontale	HF 12 dim. Ø 6x16 HF 15 dim. Ø 12x25 a cilindro con testa sferica	HF 22 dim. Ø 6 HF 25 dim. Ø 12 a sfera	HF 32 dim. Ø 6x18 HF 40 dim. Ø 12x25 ad ogiva	HF 102 dim. Ø 6x18 HF 104 dim. Ø 12x25 ad albero
Codice D 9536 1000		D 9536/10		Cad. € 438,00 1

Tipo con 6 frese D 9537/8 con rivestimento al TiAlN

Su supporto di plastica con coperchio con chiusura a vite

Composto da **1 fresa per forma:**

HF 6 dim. Ø 12x25 a cilindro con dentatura frontale	HF 12 dim. Ø 6x16 HF 15 dim. Ø 12x25 a cilindro con testa sferica	HF 43 dim. Ø 10x20 a cono a punta	HF 63 dim. Ø 10x30 a cono arrotondato	HF 103 dim. Ø 10x20 ad albero
Codice D 9537 1000		D 9537/10		Cad. € 439,00 1





Frese rotative per acciaio e acciaio inossidabile

Dentatura a croce Z42

Velocità di taglio 300÷500 m/min

Particolarmente adatta **per lavorazioni su acciaio e acciaio inossidabile - INOX**

L'elevata quantità dei taglienti garantisce una costante e superiore asportazione di materiale

Le grandi scanalature migliorano lo scarico del truciolo e riducono la temperatura, in particolar modo nei lavori su acciaio inossidabile

Con gambo cilindrico Ø 6 mm



Tipo a cilindro - ZYA

Forma HF		2	3	5	6
Codice		D 9538 2002	D 9538 2003	D 9538 2005	D 9538 2006
D 9538/2	Cad. €	49,50	66,50	73,50	103,00
Ø testa x lunghezza tagliente	mm	6x16	8x20	10x20	12x25
Lunghezza totale	mm	56	60	60	65



Tipo a cilindro con testa sferica - WRC

Forma HF		12	13	15	16
Codice		D 9538 2012	D 9538 2013	D 9538 2015	D 9538 2016
D 9538/2	Cad. €	53,00	62,50	73,50	85,50
Ø testa x lunghezza tagliente	mm	6x16	8x20	10x20	12x25
Lunghezza totale	mm	56	60	60	65



Tipo a sfera - KUD

Forma HF		22	23	25	26
Codice		D 9538 2022	D 9538 2023	D 9538 2025	D 9538 2026
D 9538/2	Cad. €	59,50	52,00	55,00	63,50
Ø testa	mm	6	8	10	12
Lunghezza totale	mm	46	48	50	52



Tipo ad ogiva - SPG

Forma HF		32	33	35	36
Codice		D 9538 2032	D 9538 2033	D 9538 2035	D 9538 2036
D 9538/2	Cad. €	60,50	77,50	69,00	81,50
Ø testa x lunghezza tagliente	mm	6x18	8x20	10x20	12x25
Lunghezza totale	mm	58	60	60	65



Tipo a cono a punta - SKM

Forma HF		42	43	45	46
Codice		D 9538 2042	D 9538 2043	D 9538 2045	D 9538 2046
D 9538/2	Cad. €	60,00	64,00	70,00	90,00
Ø testa x lunghezza tagliente	mm	6x18	8x20	10x20	12x25
Lunghezza totale	mm	58	60	60	65



Tipo ad albero - RBF

Forma HF		102	103	105	106
Codice		D 9538 2102	D 9538 2103	D 9538 2105	D 9538 2106
D 9538/2	Cad. €	59,00	67,50	71,50	77,00
Ø testa x lunghezza tagliente	mm	6x18	8x20	10x20	12x25
Lunghezza totale	mm	58	60	60	65



Assortimento di frese con dentatura a croce Z42

Su supporto di plastica con coperchio con chiusura a vite

Composto da **1 fresa per forma:**

HF 2 dim. Ø 6x16 HF 6 dim. Ø 12x25	HF 12 dim. Ø 6x16 HF 16 dim. Ø 12x25	HF 22 dim. Ø 6 HF 26 dim. Ø 12	HF 32 dim. Ø 6x18 HF 36 dim. Ø 12x25	HF 102 dim. Ø 6x18 HF 106 dim. Ø 12x25
a cilindro	a cilindro con testa sferica	a sfera	ad ogiva	ad albero
Codice D 9538 1000		D 9538/10	Cad. €	707,00
				1





Frese rotative in metallo duro

Dentatura CAST

L'elevata quantità dei taglienti garantisce una costante e superiore asportazione di materiale

Le grandi scanalature migliorano lo scarico del truciolo e riducono la temperatura

Senza sbuccamenti anche se applicata grande forza

Lavorazione scorrevole e priva di vibrazione - Velocità di taglio 400-600 m/min

Con gambo cilindrico Ø 6 mm



Esecuzione per la lavorazione della ghisa

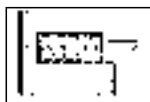

Tipo a cilindro - ZYA

Forma HF	2	3	5	6
Codice	D 9538 5002	D 9538 5003	D 9538 5005	D 9538 5006
D 9538/5	53,50	74,50	84,50	108,00
Ø testa x lunghezza tagliente	mm 6x16	mm 8x20	mm 10x20	mm 12x25
Lunghezza totale	mm 50	mm 60	mm 66	mm 65



Tipo a cilindro con testa sferica - WRC

Forma HF	12	13	15	16
Codice	D 9538 5012	D 9538 5013	D 9538 5015	D 9538 5016
D 9538/5	62,00	87,00	91,50	133,00
Ø testa x lunghezza tagliente	mm 6x16	mm 8x20	mm 10x20	mm 12x25
Lunghezza totale	mm 50	mm 60	mm 60	mm 65

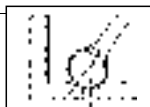

Tipo a sfera - KUD

Forma HF	22	23	25	26
Codice	D 9538 5022	D 9538 5023	D 9538 5025	D 9538 5026
D 9538/5	52,00	59,50	62,00	93,00
Ø testa x lunghezza tagliente	mm 6x5	mm 8x7	mm 10x9	mm 12x10
Lunghezza totale	mm 50	mm 47	mm 49	mm 51

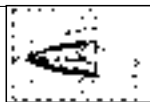

Tipo ad ogiva - SPG

Forma HF	32	33	35	36
Codice	D 9538 5032	D 9538 5033	D 9538 5035	D 9538 5036
D 9538/5	59,50	86,50	97,50	113,00
Ø testa x lunghezza tagliente	mm 6x18	mm 8x20	mm 10x20	mm 12x25
Lunghezza totale	mm 50	mm 60	mm 60	mm 65

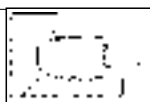

Tipo a goccia - TRE

Forma HF	52	53	55	56
Codice	D 9538 5052	D 9538 5053	D 9538 5055	D 9538 5056
D 9538/5	59,50	68,50	79,50	111,00
Ø testa x lunghezza tagliente	mm 6x10	mm 8x13	mm 10x16	mm 12x20
Lunghezza totale	mm 50	mm 53	mm 60	mm 60

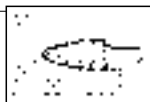

Tipo ad albero - RBF

Forma HF	102	103	105	106
Codice	D 9538 5102	D 9538 5103	D 9538 5105	D 9538 5106
D 9538/5	65,50	86,50	97,50	113,00
Ø testa x lunghezza tagliente	mm 6x18	mm 8x20	mm 10x20	mm 12x25
Lunghezza totale	mm 50	mm 60	mm 60	mm 65



Frese rotative in metallo duro

Dentatura WOOD

Velocità di taglio 500÷900 m/min

Particolarmente adatta **per lavorazioni su legno, materiali compositi e metalli non ferrosi**

L'elevata quantità dei taglienti garantisce una costante e superiore asportazione di materiale

Le grandi scanalature migliorano lo scarico del truciolo e riducono la temperatura

Senza sbecamenti anche se applicata grande forza

Lavorazione scorrevole e priva di vibrazione - **Con gambo cilindrico Ø 6 mm**

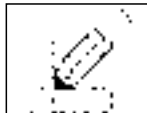

Esecuzione per la lavorazione del legno

Tipo a cilindro con testa sferica - WRC

Forma HF	16		
Codice	D 9538 7016		
D 9538/7	72,00		
Ø testa x lunghezza tagliente	mm	12x25	
Lunghezza totale	mm	65	

Tipo a sfera - KUD

Forma HF	26		
Codice	D 9538 7026		
D 9538/7	66,50		
Ø testa x lunghezza tagliente	mm	12x10	
Lunghezza totale	mm	50	

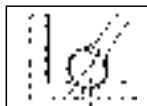

Tipo ad albero - RBF

Forma HF	53		
Codice	D 9538 7053		
D 9538/7	80,00		
Ø testa x lunghezza tagliente	mm	12x20	
Lunghezza totale	mm	60	

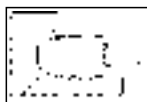

Tipo a goccia - TRE

Forma HF	102		103	
Codice	D 9538 7102		D 9538 7103	
D 9538/7	50,50		67,00	
Ø testa x lunghezza tagliente	mm	6x18	8x20	
Lunghezza totale	mm	58	60	

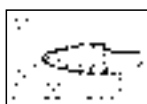

Esecuzione per la lavorazione di multistrato

D 9539/5 - Dentatura grossa

D 9539/6 - Dentatura fine

Ø testa	mm	3	6	8	10
Codice		D 9539 5003	D 9539 5006	D 9539 5008	—
D 9539/5		46,60	80,50	112,00	—
Codice		—	D 9539 6006	D 9539 6008	D 9539 6010
D 9539/6		—	80,50	112,00	148,00
Tagliente	mm	15	25	28	30
Gambo	Ø mm	3	6	8	10
Lunghezza totale	mm	42	64	73	77



D 9536/5



D 9536/6

LUKAS Frese rotative in metallo duro per multistrato

Dentatura Z9 Alu con rivestimento LightFlow ideale per la riduzione dell'attrito tra la fresa e la superficie del materiale in lavorazione, per creare ottime superfici e prolungare la durata della fresa
Non lascia trucioli, durante le lavorazioni, sulla fresa consentendo una velocità costante e senza interruzioni
 Per la lavorazione di grafite, alluminio, rame, bronzo, carbonio e legno
 Velocità di rotazione: alluminio 600÷1000 giri/min - rame e bronzo 400÷800 giri/min
 Con gambo cilindrico Ø 6 mm

**Dentatura Z9 Alu
con rivestimento LightFlow**

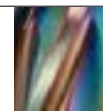

Impiego universale su grafite, alluminio, rame e bronzo
Non lascia trucioli sulla fresa durante la lavorazione

Tipo a cilindro con testa sferica - WRC

Forma HF	12	16
Codice	D 9539 7012	D 9539 7016
D 9539/7	65,90	114,00
Diametro testa x lunghezza tagliente mm	6x16	12x25
Lunghezza totale mm	50	65



Tipo a cono arrotondato - KEL

Forma HF	63
Codice	D 9539 7063
D 9539/7	133,00
Diametro testa x lunghezza tagliente mm	10x30
Lunghezza totale mm	70



Tipo ad albero - RBF

Forma HF	102	106
Codice	D 9539 7102	D 9539 7106
D 9539/7	74,00	97,00
Diametro testa x lunghezza tagliente mm	6x18	12x25
Lunghezza totale mm	50	65



LUKAS Frese rotative in metallo duro a due taglienti

Per contornare e fresare **materie plastiche** in genere, circuiti stampati, materiali epossidici, resine rinforzate con fibre, materiali pressati e stratificati

Taglio diamante

Ø testa mm	8
Codice	D 9539 8008
D 9539/8 Cad. €	84,00
Lunghezza testa / totale mm	25 / 80
Gambo Ø mm	8



LUKAS Frese rotative per carbonio

Ideali per la lavorazione industriale di materiali ad alta tecnologia come tutti quelli rinforzati in fibra di carbonio

Per **fresare e forare** (ad immersione) sia **carbonio**, che **plastica** rinforzata al carbonio e fibra di vetro

Attrito ridotto grazie al sottile rivestimento ad alto rendimento

Taglienti molto affilati che non provocano rotture di fibre o resina bruciata

Ideale anche per le lavorazioni di materiali compositi, Honeycombs e strutture di alluminio

Dentatura CarbonCut

Taglio CarbonCut

Ø testa mm	8	10	12
Codice	D 9539 9008	D 9539 9010	D 9539 9012
D 9539/9	209,00	270,00	365,00
Lunghezza testa / totale mm	20 / 80	25 / 90	30 / 100
Gambo mm	8	10	12
pz.	1	1	1



Molette rotative diamantate

Adatte per la lavorazione di acciai temperati nitrurati, carburo di tungsteno, stellite, ferrite, vetro, ceramiche, pietre dure e preziose, quarzi, fibre di carbonio

GRANA D 126 universale

Tipo con forme diverse

Lunghezza totale 45 mm

Velocità di rotazione consigliate

Ø mm	giri/min minimo	giri/min massimo
1,0 ÷ 3,5	15000	80000
3,6 ÷ 5,4	10000	50000

Gambo Ø 2,35 mm

Forma	12	14	19	21	25	27	29	32
Codice	D 9540 1012	D 9540 1014	D 9540 1019	D 9540 1021	D 9540 1025	D 9540 1027	D 9540 1029	D 9540 1032
D 9540/1	Cad. € 9,70	10,90	16,40	12,10	15,80	20,60	16,40	16,40
Ø testa	mm 1,8	2,9	1,1 x 2,5	2,1	1,8	2 x 3	5	4
Lunghezza testa	mm -	-	8	8	10	13	2,2	5

Gambo Ø 3 mm

Forma	1	2	3	4	5	6	7	8	9	10
Codice	D 9540 2001	D 9540 2002	D 9540 2003	D 9540 2004	D 9540 2005	D 9540 2006	D 9540 2007	D 9540 2008	D 9540 2009	D 9540 2010
D 9540/2	Cad. € 10,30	15,80	24,80	17,60	15,80	15,80	23,60	17,60	20,60	17,60
Ø testa	mm 1,2	1,6	6	5	3	4,2	3	6	4,5	5
Lunghezza testa	mm 6	8	12	1	6	-	15	5,2	12	2

Tipo per uso industriale, forma cilindrica

Gambi Ø 3 e 6 mm

D 9540/3 - Al Diamante

D 9540/4 - Al Borazon (CBN)

Testa Ø d	mm	1	1,2	1,5	1,7	2	2,5	3	3,5
Codice	D 9540	3001	3012	3015	3017	3002	3025	3003	3035
D 9540/3	Cad. €	27,90	27,90	27,90	23,90	27,90	27,90	27,90	27,90
Codice	D 9540	4001	—	4015	—	4002	—	4003	—
D 9540/4	Cad. €	24,10	—	24,10	—	24,10	—	24,10	—
Dimensioni h x L	mm	5 x 40	5 x 40	5 x 40	5 x 40	5 x 40	5 x 40	5 x 40	5 x 50
Gambo D	Ø mm	3	3	3	3	3	3	3	3
Testa Ø d	mm	4	4,5	5	6	7	8	10	
Codice	D 9540	3004	—	3005	3006	3007	3008	3010	
D 9540/3	Cad. €	30,30	—	30,30	35,10	35,10	39,40	48,40	
Codice	D 9540	4004	4045	4005	4006	4007	4008	4010	
D 9540/4	Cad. €	26,20	26,20	26,20	33,50	33,50	37,20	48,70	
Dimensioni h x L	mm	5 x 50	5 x 50	8 x 50	10 x 80	10 x 80	10 x 80	10 x 80	
Gambo D	Ø mm	3	3	3	6	6	6	6	



Lime diamantate per macchine

GRANA D 126 universale - Impiego su limatrici portatili

Gambo Ø 3 mm - Lunghezza totale 50 mm

Forma piatta

Diamantata su 2 facce

Larghezza	mm	3	5
Codice		D 9540 6003	D 9540 6005
D 9540/6	Cad. €	23,80	25,90
Spess. x lungh. diamantata	mm	1 x 15	2 x 20



Forma triangolare

Diamantata su 3 lati - Lato 3 mm - Lunghezza parte diamantata 20 mm

Codice	D 9540 7003	D 9540/7	Cad. €	25,90	10
--------	-------------	----------	--------	-------	----



Forma tonda

Diametro 3 mm - Lunghezza parte diamantata 20 mm

Codice	D 9540 8003	D 9540/8	Cad. €	27,90	10
--------	-------------	----------	--------	-------	----



Conformi alla EN 12413 con certificato di prodotto rilasciato da



La velocità di rotazione massima varia a seconda della distanza tra la pinza e la parte posteriore della mola L_a, a tal proposito prima di utilizzare le mole fare sempre riferimento alla tabella riportata su ogni confezione

Le grane sono conformi secondo norme FEPA		
Grossa	Media	Fine
24	30 - 36 - 48 - 60	80 - 100 - 120 - 150

Dati tecnici per la scelta delle mole abrasive				
Qualità	Simboli	Campo d'impiego	Durezza	Velocità di taglio
	EKR-Standard Corindone Con legante ceramico	Acciai bonificati, acciai legati, ghisa, ghisa malleabile, ghisa acciaiosa	M = media N = media	V = ca. 30+50 m/s
	RKD-Standard Corindone misto Con legante ceramico	Acciai per stampi, ghisa acciaiosa, cordoni di saldatura su acciai legati e non legati, ghisa	M = media O = media P = Dura Q/U = dura/molto dura	V = ca. 30+50 m/s
	MK-Standard Corindone misto Con legante ceramico	Ghisa grigia, ghisa malleabile, ghisa con contenuto di grafite, ghisa sferoidale	M = media N = media	V = ca. 30+50 m/s
	NK-Ba-Tenera Corindone misto Con legante resinoidi Senza ferro e zolfo	INOX, acciai ad alta e altissima lega, acciai resistenti al calore e agli acidi, ghisa sferoidale, ghisa malleabile, ghisa acciaiosa ad alta lega	I = tenera	V = ca. 40+50 m/s
	NK-Ba-Dura Corindone misto Con legante resinoidi	INOX, acciai ad alta e altissima lega, acciai resistenti al calore e agli acidi, ghisa sferoidale, ghisa malleabile, ghisa acciaiosa ad alta lega	Q/U = dura/molto dura	V = ca. 40+50 m/s
	Si-Cgr-Standard Carburo di silicio Con legante ceramico	Metallo duro, acciai altamente legati, granito, marmo, stoffe, vetro, ceramica	G = molto tenera	V = ca. 25+40 m/s
	NDW-Standard Carburo misto Con legante ceramico speciale	Acciai per stampi, acciai bonificati, acciai ad alta e altissima lega e temperati	Q/U = dura/molto dura	V = ca. 10+30 m/s
	SIC-ALU Carburo di silicio Con legante ceramico	Acciai ad alta e altissima lega e temperati, acciai bonificati, metalli non ferrosi	V = molto dura	V = ca. 25+40 m/s
	Ceramic Ceramica mista Monocristalli di ceramica e legante in alluminio	Acciaio utensile, leghe di titanio e nichel, vetro e metallo duro	L = media	V = ca. 30+50 m/s

Con gambo Ø 3 mm

- Forma 510 cilindrica - ZY

Qualità **EKR-Standard** (Corindone) - **In confezione indivisibile da 20 pz.**

Ø x altezza testa	mm	2 x 5	3 x 6	4 x 8	5 x 10	6 x 10	8 x 10	8 x 16	10 x 10	10 x 13	13 x 13
Codice	D 9541	0025	0036	0048	0510	0610	0810	0816	1010	1013	1313
D 9541	Cad. €	3,40	3,10	3,20	3,20	3,10	2,90	3,45	3,40	3,45	3,45
Grana e durezza		120 N	100 N	80 N	80 N	60 N	60 N	60 N	60 N	60 N	46 N
	pz.	20	20	20	20	20	20	20	20	20	20

Qualità **RKD-Standard** (Corindone misto) - **In confezione indivisibile da 20 pz.**

Ø x altezza testa	mm	2 x 5	3 x 6	4 x 8	5 x 10	6 x 10	8 x 10	8 x 16	10 x 10	13 x 13
Codice	D 9542	0025	0036	0048	0510	0610	0810	0816	1010	1313
D 9542	Cad. €	3,80	3,50	3,50	3,50	3,50	3,40	3,45	3,40	3,70
Grana e durezza		150 Q/U	120 Q/U	100 Q/U	100 Q/U	80 Q/U	80 Q/U	80 Q/U	80 P	60 N
	pz.	20	20	20	20	20	20	20	20	20

Qualità **NDW-Standard** (Corindone misto) - **In confezione indivisibile da 20 pz.**

Ø x altezza testa	mm	3 x 6	4 x 8	6 x 10	8 x 10	10 x 13
Codice	D 9543	0036	0048	0610	0810	1013
D 9543	Cad. €	3,75	3,75	3,75	3,65	3,65
Grana e durezza		100 Q/U	100 Q/U	100 Q/U	100 Q/U	100 Q/U
	pz.	20	20	20	20	20

Assortimento di 10 mole in corindone NDW-Standard

Su supporto di plastica con coperchio con chiusura a vite

Composto da:

			
510 cilindrica - ZY 4 mole D 9543 mm 4x8 - 6x10 - 8x10 - 10x13	520 ad ogiva - SP 2 mole mm 5x10 - 8x10	580 sferica - KU 3 mole D 9558 Ø mm 4 - 6 - 8	Cilindrica con testa sferica - WR 1 mola mm 10x13
Codice D 9543 1000	D 9543/10	Cad. €	42,00  20



EKR-Standard



RKD-Standard



**Mole abrasive con gambo**

La velocità di rotazione massima varia a seconda della distanza tra la pinza e la parte posteriore della mola L0, a tal proposito prima di utilizzare le mole fare sempre riferimento alla tabella riportata su ogni confezione

Con gambo Ø 6 mm - Forma 510 cilindrica - ZYQualità **EKR-Standard** (Corindone) - **In confezione** **indivisibile da 20 pz.**

Ø x altezza testa	mm	3 x 6	4 x 8	5 x 10	6 x 10	8 x 10	10 x 10	10 x 13	10 x 20
Codice	D 9544	0036	0048	0510	0610	0810	1010	1013	1020
D 9544	Cad. €	3,40	3,40	3,40	3,40	3,30	3,30	3,30	3,70
Grana e durezza		100 N	80 N	80 N	60 N	60 N	60 N	60 N	60 N
Ø x altezza testa	mm	10 x 32	10 x 40	13 x 13	13 x 20	16 x 16	16 x 20	16 x 32	20 x 20
Codice	D 9544	1032	1040	1313	1320	1616	1620	1632	2020
D 9544	Cad. €	4,60	5,25	3,30	3,95	3,70	3,95	4,50	4,20
Grana e durezza		60 N	60 N	46 N	46 N	46 N	46 N	46 N	36 N
Ø x altezza testa	mm	20 x 32	20 x 40	25 x 25	32 x 20	32 x 32	40 x 20	40 x 40	50 x 20
Codice	D 9544	2032	2040	2525	3220	3232	4020	4040	5020
D 9544	Cad. €	4,85	5,45	5,10	5,10	6,05	5,55	7,75	6,95
Grana e durezza		36 N	36 N	36 N	30 N	30 N	30 N	30 N	30 N



EKR-Standard

Qualità **RKD-Standard** (Corindone misto) - **In confezione** **indivisibile da 20 pz.**

Ø x altezza testa	mm	3 x 6	4 x 8	5 x 10	6 x 10	8 x 10	13 x 13	16 x 16
Codice	D 9545	0036	0048	0510	0610	0810	1313	1616
D 9545	Cad. €	3,75	3,75	3,75	3,75	4,40	3,65	4,10
Grana e durezza		120 Q/U	100 Q/U	100 Q/U	80 Q/U	80 Q/U	60 P	36 O
Ø x altezza testa	mm	16 x 32	20 x 20	20 x 32	20 x 40	25 x 25	32 x 32	40 x 20
Codice	D 9545	1632	2020	2032	2040	2525	3232	4020
D 9545	Cad. €	4,95	4,60	5,30	6,00	5,60	6,65	6,10
Grana e durezza		36 O	36 O	36 O	36 O	30 O	30 O	24 O



RKD-Standard

Qualità **NK-Ba tenera** (Corindone misto) - 20 pz.

Ø x altezza testa	mm	13 x 32	16 x 32	20 x 40	25 x 32	32 x 32	40 x 20	50 x 20
Codice	D 9546 1332	D 9546 1632	D 9546 2040	D 9546 2532	D 9546 3232	D 9546 4020	D 9546 5020	
D 9546	Cad. €	5,80	5,30	6,20	6,20	6,90	6,35	7,85
Grana e durezza		24 I	24 I	24 I	24 I	24 I	24 I	24 I



NK-Ba tenera

Qualità **NK-Ba dura** (Corindone misto) - 20 pz.

Ø x altezza testa	mm	10 x 20	10 x 32	13 x 20	13 x 32	16 x 20	16 x 32	16 x 40	20 x 20
Codice	D 9547	1020	1032	1320	1332	1620	1632	1640	2020
D 9547	Cad. €	4,60	5,60	4,95	5,80	4,65	5,35	6,70	4,90
Grana e durezza		46 Q/U	46 Q/U	46 Q/U	46 Q/U	24 Q/U	24 Q/U	24 Q/U	24 Q/U
Ø x altezza testa	mm	20 x 32	20 x 40	25 x 32	32 x 20	32 x 32	40 x 20	50 x 20	
Codice	D 9547	2032	2040	2532	3220	3232	4020	5020	
D 9547	Cad. €	5,55	6,30	6,30	5,80	7,00	6,35	7,85	
Grana e durezza		24 Q/U	24 Q/U	24 Q/U	24 Q/U	24 Q/U	24 Q/U	24 Q/U	



NK-Ba dura

Qualità **MK-Standard** (Corindone misto) - 20 pz.

Ø x altezza testa	mm	16 x 32	20 x 32	20 x 40	32 x 32	40 x 20
Codice	D 9548 1632	D 9548 2032	D 9548 2040	D 9548 3232	D 9548 4020	
D 9548	Cad. €	4,95	5,30	6,00	6,65	6,10
Grana e durezza		36 N	36 N	36 N	36 N	36 N



MK-Standard

Qualità **SiCgr-Standard** (Carburo di silicio) - 50 pz.

Ø x altezza testa	mm	16 x 32	20 x 32
Codice		D 9550 1632	D 9550 2032
D 9550	Cad. €	6,50	7,10
Grana e durezza		60 G	60 G

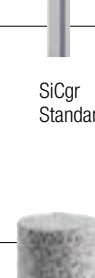

SiCgr Standard

Qualità **SiC-ALU** (Carburo di silicio) - 20 pz.

Ø x altezza testa	mm	10 x 13	10 x 20	13 x 13	13 x 32	16 x 16	16 x 32	20 x 20	20 x 25	20 x 40	32 x 32	40 x 20
Codice	D 9551	1013	1020	1313	1332	1616	1632	2020	2025	2040	3232	4020
D 9551	Cad. €	3,70	4,30	3,90	4,30	3,90	4,50	4,70	5,50	5,20	6,40	7,30
Grana e durezza		80 V	80 V	80 V	80 V	80 V	80 V	80 V	80 V	80 V	80 V	80 V



SiC-Alu



LUKAS Mole abrasive con gambo

La velocità di rotazione massima varia a seconda della distanza tra la pinza e la parte posteriore della mola LO, a tal proposito prima di utilizzare le mole fare sempre riferimento alla tabella riportata su ogni confezione

Forma 520 ad ogiva - SP - Qualità **EKR-Standard** (Corindone)

In confezione  indivisibile da 20 pz.

		Con gambo Ø 6 mm				
Ø x altezza testa	mm	5 x 10	8 x 16	10 x 20	13 x 20	20 x 32
Codice		D 9555 0510	D 9555 0816	D 9555 1020	D 9555 1320	D 9555 2032
D 9555	Cad. €	5,30	5,55	5,80	5,80	6,40
Grana e durezza		80 N	60 N	60 N	46 N	36 N



EKR-Standard

Forma 620 conica - KE - Qualità **EKR-Standard** (Corindone)

In confezione  indivisibile da 20 pz.

		Con gambo Ø 6 mm					
Ø x altezza testa	mm	10 x 25	16 x 32	16 x 40	20 x 32	20 x 40	25 x 70
Codice		D 9556 1025	D 9556 1632	D 9556 1640	D 9556 2032	D 9556 2040	D 9556 2570
D 9556	Cad. €	5,55	6,00	6,30	5,90	6,40	10,20
Grana e durezza		60 N	46 N	46 N	36 N	36 N	36 N

EKR-Standard



Forma 580 sferica KU - Qualità **NDW-Standard**

In confezione  indivisibile da 20 pz.

		Con gambo Ø 3 mm		
Ø testa	mm	4	6	8
Codice		D 9558 0004	D 9558 0006	D 9558 0008
D 9558	Cad. €	4,40	4,80	5,30
Grana e durezza		100 Q/U	100 Q/U	100 Q/U

NDW-Standard



Forma 580 sferica KU - Qualità **EKR-Standard** (Corindone)

In confezione  indivisibile da 20 pz.

Ø testa	mm	6	8	10	13	16	20	25	32
Codice	D 9559	0006	0008	0010	0013	0016	0020	0025	0032
D 9559	Cad. €	4,40	4,60	5,20	5,35	4,95	5,30	7,60	8,75
Grana e durezza		60 N	60 N	60 N	46 N	46 N	36 N	36 N	30 N

EKR-Standard



Forma 580 sferica KU - Qualità **NK-Ba tenera** (Corindone misto)

In confezione  indivisibile da 20 pz.

		Con gambo Ø 6 mm
Ø testa	mm	25
Codice		D 9560 0025
D 9560	Cad. €	7,45
Grana e durezza		24 N

NK - Ba tenera



Forma 600 cilindrica piatta - ZY2 - Qualità **EKR-Standard** (Corindone)

In confezione  indivisibile da 20 pz.

		Con gambo Ø 3 mm		
Ø x spessore testa	mm	13 x 3	16 x 4	20 x 6
Codice		D 9567 0133	D 9567 0164	D 9567 0206
D 9567	Cad. €	2,95	3,50	3,80
Grana e durezza		80 N	60 N	60 N

EKR Standard



In confezione  indivisibile da 20 pz.

		Con gambo Ø 6 mm						
Ø x spessore testa	mm	16 x 4	20 x 6	25 x 6	25 x 10	32 x 8	40 x 10	50 x 10
Codice		D 9568 0164	D 9568 0206	D 9568 0256	D 9568 2510	D 9568 0328	D 9568 4010	D 9568 5010
D 9568	Cad. €	3,40	3,40	4,40	4,40	4,90	5,30	6,05
Grana e durezza		60 N	60 N	60 N	36 N	46 N	30 N	30 N

EKR-Standard



Forma 600 cilindrica piatta - ZY2 - Qualità **NK-Ba tenera** (Corindone misto)

In confezione  indivisibile da 20 pz.

		Con gambo Ø 6 mm
Ø x spessore testa	mm	40 x 6
Codice		D 9571 0406
D 9571	Cad. €	6,10
Grana e durezza		24 N

NK - Ba tenera



Forma 600 cilindrica piatta - ZY2 - Qualità **NK-Ba dura** (Corindone misto)

In confezione  indivisibile da 20 pz.

		Con gambo Ø 6 mm	
Ø x spessore testa	mm	40 x 10	50 x 10
Codice		D 9569 4010	D 9569 5010
D 9569	Cad. €	4,70	5,30
Grana e durezza		24 Q/U	24 Q/U

NK-Ba dura



Forma 650 a tazza - TO - Qualità **EKR-Standard** (Corindone)

In confezione  indivisibile da 20 pz.

		Con gambo Ø 6 mm	
Ø x altezza testa	mm	20 x 20	25 x 24
Codice		D 9570 2020	D 9570 2524
D 9570	Cad. €	5,35	5,75
Grana e durezza		60 N	60 N

EKR-Standard



D
5

**Mole abrasive con gambo**

La velocità di rotazione massima varia a seconda della distanza tra la pinza e la parte posteriore della mola Lo, a tal proposito prima di utilizzare le mole fare sempre riferimento alla tabella riportata su ogni confezione

Qualità **Ceramic** (Ceramica): miscela di grani in ceramica e monocristalli in ossido di alluminio

Adatta per acciaio utensile, leghe di titanio e nichel, vetro e metallo duro

Velocità di taglio ca. 30÷50 m/s

**Con gambo Ø 3 mm****Forma 510 cilindrica - ZY**

Ø x altezza testa	mm	4 x 8	5 x 10	6 x 13
Codice		D 9572 1003	D 9572 1006	D 9572 1009
D 9572/1	Cad. €	4,80	4,80	4,95
Grana e durezza		80 L	80 L	80 L
	pz.	20	20	20

Forma 520 ad ogiva - SP

Ø x altezza testa	mm	5 x 10	8 x 16
Codice		D 9572 3510	D 9572 3816
D 9572/3	Cad. €	6,05	6,35
Grana e durezza		80 L	80 L
	pz.	20	20

Forma 580 sferica - KU

Ø testa	mm	6
Codice		D 9572 7006
D 9572/7	Cad. €	5,20
Grana e durezza		80 L
	pz.	20

Forma 600 cilindrica piatta - ZY2

Ø x altezza testa	mm	13 x 3
Codice		D 9572 9003
D 9572/9	Cad. €	4,55
Grana e durezza		80 L
	pz.	20

**Con gambo Ø 6 mm****Forma 510 cilindrica - ZY**

Ø x altezza testa	mm	10 x 20	13 x 25	16 x 32	20 x 32
Codice		D 9572 2014	D 9572 2020	D 9572 2023	D 9572 2026
D 9572/2	Cad. €	4,95	6,35	6,90	7,40
Grana e durezza		80 L	46 L	46 L	46 L
	pz.	20	20	20	20

Forma 520 ad ogiva - SP

Ø x altezza testa	mm	13 x 20
Codice		D 9572 4005
D 9572/4	Cad. €	7,75
Grana e durezza		46 L
	pz.	20

Forma 620 conica - KE

Ø x altezza testa	mm	16 x 32
Codice		D 9572 6003
D 9572/6	Cad. €	8,20
Grana e durezza		46 L
	pz.	20

Forma 580 sferica - KU

Ø testa	mm	10	13
Codice		D 9572 8010	D 9572 8013
D 9572/8	Cad. €	6,10	6,40
Grana e durezza		46 L	46 L
	pz.	20	20



LUKAS Assortimenti di mole abrasive

Tipo con mole in corindone EKR-Standard

Adatte per acciai bonificati, legati, ghisa, ghisa malleabile e acciaiosa

Con gambo Ø 3 mm

Composto da 14 mole:

10 a forma 510 cilindrica - ZY - D 9541 Øxh 2x5 - 3x6 - 4x8 - 5x10 - 6x10 - 8x10 - 8x16 - 10x10 - 10x13 - 13x13 mm

1 a forma 610 sferica - KU - Ø 8 mm

3 a forma 600 cilindrica piatta - ZY - D 9567 ØxS 13x3 - 16x4 - 20x6 mm

Su supporto di legno, dimensioni LxPxh 86x60x20 mm

Codice D 9575 1400 **D 9575/14** Cad. € **49,50**  1



Con gambo Ø 6 mm

Composto da 5 mole:

2 a forma 510 cilindrica - ZY - D 9544 Øxh 16x32 - 25x25 mm

1 a forma 620 conica - KE - D 9556 Øxh 16x32 mm

1 a forma 580 sferica - KU - D 9559 Ø 25 mm

1 a forma speciale cilindrica a punta - WKS - Øxh 20x25 mm

In scatola di cartone con visualizzazione del contenuto

Codice D 9575 5000 **D 9575/5** Cad. € **19,50**  1



Composto da 45 mole:

20 a forma 510 cilindrica - ZY - D 9544 Øxh 3x6 - 4x8 - 5x10 - 6x10 - 8x10 - 10x10 - 10x20 - 10x32 - 13x13 - 13x20 - 16x16 - 16x20 - 16x32 - 20x20 - 20x32 - 20x40 - 25x25 - 32x20 - 32x32 - 40x20 mm

11 a forma 510 cilindrica - ZY - Øxh 8x16 - 13x3 - 16x4 - 20x6 - 20x25 - 25x6 - 25x10 - 25x20 - 25x32 - 32x8 - 40x10 mm

4 a forma 520 ad ogiva - SP - D 9555 Øxh 8x16 - 10x20 - 13x20 - 20x32 mm

4 a forma 620 conica - KE - D 9556 Øxh 16x32 - 16x40 - 20x32 - 20x40 mm

6 a forma 580 sferica - KU - D 9559 Øxh 10 - 13 - 16 - 20 - 25 - 32 mm

Su supporto di legno, dimensioni LxPxh 260x165x20 mm

Codice D 9575 4500 **D 9575/45** Cad. € **195,00**  1



Composto da 79 mole

28 a forma 510 cilindrica - ZY - D 9544 Øxh 3x6 - 4x8 - 5x10 - 8x10 - 10x20 - 10x32 - 10x40 - 13x13 - 16x16 - 16x20 - 20x40 - 25x25 - 32x20 - 32x32 mm (**2 pz. per tipo**)

21 a forma 510 cilindrica - ZY - D 9544 Øxh 6x10 - 10x10 - 10x13 - 13x20 - 16x32 - 20x20 - 20x32 mm (**3 pz. per tipo**)

7 a forma 600 cilindrica piatta - ZY - D 9568 ØxS 16x4 - 20x6 - 25x6 - 25x10 - 32x8 - 40x10 - 50x10 mm

3 a forma 520 ad ogiva - SP - D 9555 Øxh 5x10 - 8x16 - 10x20 mm

4 a forma 520 ad ogiva - SP - D 9555 Øxh 13x20 - 20x32 mm (**2 pz. per tipo**)

3 a forma 620 conica - KE - D 9556 Øxh 16x40 - 20x32 - 20x40 mm

4 a forma 620 conica - KE - D 9556 Øxh 10x25 - 16x32 mm (**2 pz. per tipo**)

7 a forma 580 sferica - KU - D 9559 Ø 6 - 8 - 10 - 13 - 16 - 20 - 25 mm

2 a forma 650 a tazza - TO - D 9570 Øxh 20x20 - 25x24 mm

Su supporto in plexiglas, dimensioni LxPxh 650x150x185 mm

Codice D 9575 7900 **D 9575/79** Cad. € **370,00**  1



Tipo in corindone misto NK-Ba tenera

Adatte per **acciaio inossidabile**, acciai ad alta ed altissima lega, acciai resistenti al calore e agli acidi, ghisa sferoidale, ghisa malleabile, ghisa acciaiosa ad alta lega

Con gambo Ø 6 mm

Composto da 4 mole:

2 a forma 510 cilindrica - ZY - D 9546 Øxh 13x32 - 20x40 mm

1 a forma 580 sferica - KU - da Ø 25 mm

1 a forma 600 cilindrica piatta - ZY2 - Øxh 40x6 mm

In scatola di cartone con visualizzazione del contenuto

Codice D 9577 4000 **D 9577/4** Cad. € **19,00**  1



Per acciaio INOX

Assortimento di 10 mole in corindone NDW-Standard

Su supporto di plastica con coperchio con chiusura a vite

Con gambo Ø 6 mm

			
510 cilindrica - ZY 4 mole D 9543 mm 4x8 - 6x10 - 8x10 - 10x13	520 ad ogiva - SP 2 mole D 9543 mm 5x10 - 8x10	580 sferica - KU 3 mole D 9558 Ø mm 4 - 6 - 8	Cilindrica con testa sferica - WR 1 mola D 9543 mm 10x13

Codice D 9543 1000 **D 9543/10** Cad. € **42,00**  20



Mole abrasive con foro di rettifica

In corindone bianco - Per impiego con velocità periferica di 33 m/s
 Forma cilindrica per interni - Grana 60 L - Durezza media - Velocità max. 7000 giri/min
Ø x spessore 90x10 mm - Foro Ø 12 mm

Codice D 9582 9010	D 9582	Cad. €	3,55	 10
---------------------------	---------------	--------	-------------	--



PERNI PORTAMOLE, nichelati, completi di dado e rondelle - Gambo ØxL 6x43 mm

Particolarmente adatto per articolo  D 9613 4010 (P3S1)

Per mole spess. max.	mm	10	20
Codice		D 9619 0010	D 9619 0020
D 9619	Cad. €	7,30	7,65
Lunghezza totale	mm	63	73



D 9619 0010



D 9619 0020

Mole in feltro → D 5 pag. 424

Mole in lega di gomma

La forma può essere modificata con la semplice operazione di tornitura (con ridotta velocità di rotazione)

Tipo con agglomerante elastico di gomma dura - Serie 1000

Adatte per smerigliatura e **lucidatura**

Per impiego con velocità periferica fino a 50 m/s

Grana unica 100 circa

Con gambo Ø 6 mm -  10 pz.

D 9584 - Forma cilindrica - ZY

D 9587 - Forma sferica - KU

D 9588 - Forma cilindrica piatta - ZY2

D 9590 - Forma conica - KE



D 9584



D 9587



D 9588



D 9590

Ø x altezza	mm	8x16	8x20	10x20	13x20	16x20	16x32	20x32	32x10
Codice	D 9584	0816	0820	1020	1320	1620	1632	2032	—
D 9584	Cad. €	7,15	7,15	7,15	7,15	9,10	10,30	12,00	—
Codice	D 9587	—	0820	1020	1320	—	1632	2032	—
D 9587 (solo Ø)	Cad. €	—	10,50	10,30	10,60	—	10,30	12,30	—
Codice	D 9588	—	—	—	—	—	—	—	3210
D 9588	Cad. €	—	—	—	—	—	—	—	16,30
Codice	D 9590	0816	—	1020	—	1620	—	2032	—
D 9590	Cad. €	10,30	—	10,50	—	12,70	—	16,90	—
Velocità max.	giri/min	110000	110000	90000	70000	60000	60000	45000	29000

Con gambo Ø 3* mm

Forma cilindrica piatta - ZY tipo 1 - In confezione  indivisibile da 20 pz.

Ø x altezza	mm	4x8	5x10	6x10	8x10	10x10	10x13	10x16	13x13	13x16
Codice	D 9592	0048	0510	0610	0810	1010	1013	1016	1313	1316
D 9592	Cad. €	6,30	6,30	6,30	6,30	6,30	6,30	6,30	6,30	6,30

Con gambo Ø 3* mm

Gambo Ø 3 mm - Forma cilindrica piatta - ZY tipo 2 - In confezione  da 20 pz.

Ø x altezza	mm	13x3	16x4	20x6
Codice		D 9593 0133	D 9593 0164	D 9593 0206
D 9593	Cad. €	7,05	7,05	8,70

* Per l'impiego su mandrini Ø 6 mm, vedere bussole elastiche D 9618



Tipo con agglomerante elastico di gomma tenera - Serie 2000

Forma cilindrica piatta - ZY

Adatte per rettifica e **lucidatura speculare**

Per impiego con velocità periferica fino a 15 m/s

D 9597 - Grana 120 - Colore rosso

D 9598 - Grana 220 - Colore marrone

D 9599 - Grana 280 - Colore verde



D 9597



D 9598



D 9599

Ø x altezza	mm	4x8	5x10	6x10	8x10	8x16	10x10	10x20	13x13	13x16	13x20	16x16	16x20	20x20	20x32	32x32
Codice	D 9597	0048	0510	0610	0810	0816	1010	1020	1313	1316	1320	1616	1620	2020	2032	3232
D 9597	Cad. €	6,10	6,10	6,10	6,10	6,40	6,10	6,40	6,40	6,40	6,40	7,15	7,20	9,50	9,60	14,70
Codice	D 9598	0048	0510	0610	0810	0816	1010	1020	1313	—	1320	—	1620	—	—	3232
D 9598	Cad. €	6,10	6,10	6,10	6,10	6,40	6,10	6,40	6,70	—	6,40	—	7,20	—	—	17,30
Codice	D 9599	0048	0510	0610	0810	0816	1010	—	—	—	1320	—	—	—	2032	3232
D 9599	Cad. €	6,10	6,10	6,10	6,10	6,40	6,10	—	—	—	6,40	—	—	—	9,60	16,60
Gambo Ø	mm	3	3	3	3	6	3	6	3*	3*	6	3*	6	6	6	6
Velocità max.	giri/min	70000	50000	48000	35000	35000	28000	28000	24000	24000	22000	20000	19000	14000	14000	9000
	pz.	20	20	20	20	10	20	10	20	20	10	20	10	10	10	10

* Per l'impiego su mandrini Ø 6 mm, vedere bussole elastiche D 9618

**Mole abrasive per stampisti**

In corindone EKbr - Durezza M (media) - La velocità di rotazione massima indicata, si riferisce all'impiego delle mole con sbalzo dalla pinza di 10 mm - I valori non devono in nessun caso essere superati



Gambo Ø 3x30 mm



Forma D	1	2	3	7	8	9	10	12	13	14	15
Codice D 9600	0001	0002	0003	0007	0008	0009	0010	0012	0013	0014	0015
D 9600 Cad. €	4,30	4,30	4,30	3,50	3,50	3,50	3,50	3,50	3,80	3,80	4,35
Ø testa x altezza max. mm	9 x 2	9 x 3	8 x 2	5 x 2,5	6 x 3	8 x 4	3,2 x 4	7 x 6	3	4	5
Velocità giri/min	37000	37000	38000	67000	55000	38000	64000	45000	80000	64000	64000
Grana	100	80	100	100	100	80	100	80	100	80	80



Forma D	21	22	23	24	26	27	29	30	31	33	34	35	36
Codice D 9600	0021	0022	0023	0024	0026	0027	0029	0030	0031	0033	0034	0035	0036
D 9600 Cad. €	3,95	3,65	3,50	3,50	4,30	4,35	4,65	4,75	3,80	3,80	3,80	4,35	4,35
Ø testa x altezza max. mm	8 x 1,6	2,5 x 6	5 x 6	6 x 6	6 x 2,5	3,5 x 10	3,2 x 6,4	4,4 x 10	5 x 3	6 x 8	4,3 x 7	6 x 10	6 x 11
Velocità giri/min	49000	80000	67000	64000	65000	64000	65000	64000	67000	55000	40000	55000	55000
Grana	100	100	80	60	100	100	100	100	100	80	100	80	80

Assortimenti di 36 mole abrasive con forme diverse
Gambo Ø 3 mm

Mole con Ø max. 10 mm, per lavori di alta precisione
 Su supporto di legno, dimensioni LxPxh 100x60x20 mm

Codice D 9601 0000	D 9601/0	EKbr	Cad. €	150,00		1
Codice D 9601 2000	D 9601/2	EKR-Standard	Cad. €	150,00		1



D 9601/0

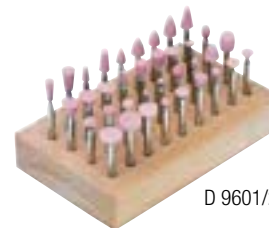

D 9601/2

**Cappucci di feltro con gambo**

Costruiti secondo norma DIN 61200 qualità H3 dura
 Per acciaio, oro, argento, vetro, plastica, avorio, ecc.
 Da utilizzare con pasta ad emulsione abrasiva e pasta diamantata per la lucidatura di superfici già smerigliate
 Per impiego con velocità periferica 5-10 m/s

Gambo Ø 3 mm dal 6x10÷12x15 mm

Gambo Ø 6 mm dal 10x15÷30x40 mm

D 9612 - Cappucci di ricambio - ZY - Per gambo Ø 3 mm



D 9605 - ZY

D 9606 - SP

D 9608 - KU

D 9610 - KE

D 9612
Cappucci - ZY

Ø x altezza mm	6x10	8x10	10x12	12x15	10x15	12x20	16x20	20x25	25x30	30x40
Codice D 9605	0610	0810	1012	1215	1015	1220	1620	2025	2530	3040
D 9605 - ZY• Cad. €	5,80	5,80	5,80	5,80	5,90	6,20	6,30	6,50	10,50	14,30
Codice D 9606	0610	0810	1012	—	1015	1220	—	2025	2530	3040
D 9606 - SP• Cad. €	5,90	6,40	5,90	—	6,60	6,20	—	7,10	10,50	14,40
Codice D 9608	0610	0810	1012	—	—	1220	—	2025	—	—
D 9608 - KU (Ø) Cad. €	5,80	5,90	6,20	—	—	7,70	—	9,90	—	—
Codice D 9610	—	—	—	—	1015	—	1620	2025	2530	3040
D 9610 - KE Cad. €	—	—	—	—	6,70	—	6,10	7,20	10,90	13,90
Codice D 9612	0610	—	—	—	—	—	—	—	—	—
D 9612 - Cappucci Cad. €	1,84	—	—	—	—	—	—	—	—	—
Velocità giri/min	6x10	24000	14000	17000	19000	17000	11000	9500	7500	6500
Gambo Ø mm	3*	3*	3*	3*	6	6	6	6	6	6

* Per l'impiego su mandrini Ø 6 mm, vedere bussole D 9618

• Dal 6x10÷12x15 in confezione da 20 pz. - Dal 10x15÷25x30 in confezione da 10 pz.

LUKAS Mole in feltro

Costruiti secondo norma DIN 61200 qualità H3 dura

Adatte per lavorazioni su acciaio inox, acciaio, titanio, alluminio, ecc.

Si utilizzano con pasta ad emulsione abrasiva e pasta diamantata per la lucidatura di superfici già smerigliate

Diametro 40 mm - Foro Ø 6 mm - Spessore 10 mm

Per impiego con velocità periferica 5-10 m/s

Codice D 9613 4010	D 9613	Cad. €	7,05	 10
--------------------	---------------	--------	-------------	--



PERNI PORTAMOLE, nichelati, completi di dado e rondelle - Gambo ØxL 6x43 mm

Particolarmente adatto per articolo **LUKAS** D 9613 4010 (P3S1)

Per mole spess. max.	mm	10	20
Codice		D 9619 0010	D 9619 0020
D 9619	Cad. €	7,30	7,65
Lunghezza totale	mm	63	73



D 9619 0010



D 9619 0020

Pasta abrasiva per mole

PASTA ABRASIVA CON CARBURO DI SILICIO

Adatta per lucidare superfici già smerigliate e su superfici dure in metallo

Contenuto 250 g

Grana/Qualità	120/media (88-125 µm)	180/fine (55-88 µm)	320/molto fine (20-40 µm)
Codice	D 9617 0120	D 9617 0180	D 9617 0320
D 9617	Cad. €	35,00	35,00



PASTA ABRASIVA DIAMANTATA

Elevata concentrazione di grani diamantati per lucidare anche i materiali più duri in modo rapido ed efficace, come metalli e vetro

Può essere diluita gradualmente con acqua, olio o alcool, rendendola ideale anche per l'uso nelle macchine

Fornita in pratica siringa per il dosaggio da 5 g

Grana / Colore	9 / rosso	15 / marrone	
Codice	D 9617 2009	D 9617 2015	
D 9617/2	Cad. €	146,00	177,00



Accessori per mole

BUSSOLE ELASTICHE DI RIDUZIONE (pinze)

Ø esterno 6 mm - interno 3 mm

Lunghezza totale 25 mm

Codice D 9618 0000	D 9618	Cad. €	29,90	 5
--------------------	---------------	--------	--------------	---



Prolunga per mole

Consente di utilizzare facilmente utensili anche in aree difficili da raggiungere, con un risultato più efficace

Da utilizzare con adattatori D 9618/3

Lunghezza 130 mm - Attacco Ø 8 mm

Codice D 9618 2000	D 9618/2	Cad. €	35,80	 1
--------------------	-----------------	--------	--------------	---



Adattatori per prolunghe D 9618/2

Per mole con gambo Ø 3 - 6 mm

Diametro	mm	3	6
Codice		D 9618 3003	D 9618 3006
D 9618/3		106,00	138,00
	pz.	1	1



LUKAS Capsule e tubetti abrasivi, supporti di gomma

Per sbavatura, pulitura, levigatura, finitura di materiali metallici
Le teste dei supporti di gomma sono di dimensioni leggermente inferiori delle capsule e dei tubetti per facilitarne l'imbocco



MOLE ABRASIVE CON GAMBO, ABRASIVI

<p>Qualità NK Corindone normale</p> <p>Indicate per asportazione su metallo, materie sintetiche, legno, ecc.</p>	<p>Qualità NKS Corindone speciale:</p> <p>Per asportazione su acciaio inox, acciaio resistente al calore e agli acidi, acciai per stampi</p>	<p>Qualità SK In ceramica con durezza elevatissima</p> <p>Rottura della grana in piccolissime parti Generazione continua di "nuovi spigoli" abrasivi Alta aggressività e maggiore durata Effetto autoriaffilante</p>
---	---	---

Forma cilindrica, testa piana - ZY

Supporti di gomma - 5 pz.

		Con gambo Ø 3 mm				
Diametro x altezza max.	mm	5x10	7x12	10x15	13x17	16x26
Codice		D 9620 0510	D 9620 0712	D 9620 1015	D 9620 1317	D 9620 1626
D 9620	Cad. €	10,90	11,60	11,90	11,70	13,00
Velocità di rotazione max.	giri/min	45000	32000	22000	17000	14000

Capsule NK - In confezione indivisibile da 100 pz.

Diametro x altezza max.	mm	5x10	7x12
Codice		D 9621 3010	D 9621 3012
D 9621/3 - NK - Grana 150	Cad. €	1,14	1,14
Velocità di rotazione max.	giri/min	45000	32000

Capsule NKS - 100 pz.

Diametro x altezza max.	mm	5x10	7x12	10x15	13x17	16x26
Codice		—	D 9622 2012	D 9622 2015	D 9622 2017	D 9622 2026
D 9622/2 - NKS - Grana 60	Cad. €	—	1,36	1,40	1,75	1,92
Codice		D 9622 3010	D 9622 3012	D 9622 3015	D 9622 3017	D 9622 3026
D 9622/3 - NKS - Grana 80	Cad. €	1,36	1,36	1,40	1,75	1,92
Codice		D 9622 4010	D 9622 4012	D 9622 4015	D 9622 4017	D 9622 4026
D 9622/4 - NKS - Grana 150	Cad. €	1,36	1,36	1,40	1,75	1,92
Codice		D 9622 5010	D 9622 5012	D 9622 5015	D 9622 5017	D 9622 5026
D 9622/5 - NKS - Grana 320	Cad. €	1,36	1,36	1,40	1,75	1,92
Velocità di rotazione max.	giri/min	45000	32000	22000	17000	14000

Capsule SK grana ceramica - 100 pz.

Diametro x altezza max.	mm	5x10	7x12	10x15	13x17	16x26
Codice		D 9623 3010	D 9623 3012	D 9623 3015	D 9623 3017	D 9623 3626
D 9623/3 - SK - Grana 80	Cad. €	1,88	1,97	2,01	2,49	2,93
Codice		D 9623 4010	D 9623 4012	D 9623 4015	D 9623 4017	D 9623 4626
D 9623/4 - SK - Grana 150	Cad. €	1,88	1,97	2,01	2,49	2,93
Velocità di rotazione	giri/min	45000	32000	22000	17000	14000



Forma cilindrica, testa a punta - WK

Supporti di gomma - 5 pz.

		Con gambo Ø 3 mm				
Diametro x altezza max.	mm	5x11	7x13	10x15	13x19	16x26
Codice		D 9624 0511	D 9624 0713	D 9624 1015	D 9624 1319	D 9624 1626
D 9624	Cad. €	11,70	12,30	13,00	13,00	13,00
Velocità di rotazione max.	giri/min	45000	32000	22000	17000	14000

Capsule NK - In confezione indivisibile da 100 pz.

Diametro x altezza max.	mm	5x11	7x13
Codice		—	D 9625 2013
D 9625/2 - NK - Grana 80	Cad. €	—	1,22
Codice		D 9625 3011	—
D 9625/3 - NK - Grana 150	Cad. €	1,15	—
Codice		—	D 9625 4013
D 9625/4 - NK - Grana 320	Cad. €	—	1,22
Velocità di rotazione max.	giri/min	45000	32000



Capsule NKS - 100 pz.

Diametro x altezza max.	mm	5x11	7x13	10x15	13x19	16x26
Codice		—	D 9626 2013	D 9626 2015	D 9626 2319	D 9626 2626
D 9626/2 - NKS - Grana 60	Cad. €	—	1,36	1,40	1,75	1,92
Codice		D 9626 3011	D 9626 3013	D 9626 3015	D 9626 3319	D 9626 3626
D 9626/3 - NKS - Grana 80	Cad. €	1,36	1,36	1,40	1,75	1,92
Codice		D 9626 4011	D 9626 4013	D 9626 4015	D 9626 4319	D 9626 4626
D 9626/4 - NKS - Grana 150	Cad. €	1,36	1,36	1,40	1,75	1,92
Codice		D 9626 5011	D 9626 5013	D 9626 5015	D 9626 5319	D 9626 5626
D 9626/5 - NKS - Grana 320	Cad. €	1,36	1,36	1,40	1,75	1,92
Velocità di rotazione	giri/min	45000	32000	22000	17000	14000



D
5

**Capsule e tubetti abrasivi, supporti di gomma**

Per sbavatura, pulitura, levigatura, finitura di materiali metallici
Le teste dei supporti di gomma sono di dimensioni leggermente inferiori delle capsule e dei tubetti per facilitarne l'imbocco



Qualità NK Corindone normale	Qualità NKS Corindone speciale:	Qualità SK In ceramica con durezza elevatissima
Indicate per asportazione su metallo, materie sintetiche, legno, ecc.	Per asportazione su acciaio inox, acciaio resistente al calore e agli acidi, acciai per stampi	Rottura della grana in piccolissime parti Generazione continua di "nuovi spigoli" abrasivi Alta aggressività e maggiore durata Effetto autoriaffilante

Forma cilindrica, testa a punta - WK

Supporti di gomma - 5 pz.

Con gambo Ø 3 mm

Diametro x altezza max.	mm	5x11	7x13	10x15	13x19	16x26
Codice		D 9624 0511	D 9624 0713	D 9624 1015	D 9624 1319	D 9624 1626
D 9624	Cad. €	11,70	12,30	13,00	13,00	13,00
Velocità di rotazione max.	giri/min	45000	32000	22000	17000	14000

Capsule SK grana ceramica - 100 pz.

Diametro x altezza max.	mm	5x11	7x13	10x15	13x19	16x26
Codice		D 9627 3011	D 9627 3013	D 9627 3015	D 9627 3019	D 9627 3626
D 9627/3 - WK - Grana 80	Cad. €	1,88	1,97	2,01	2,49	2,93
Codice		D 9627 4011	D 9627 4013	D 9627 4015	D 9627 4019	D 9627 4626
D 9627/4 - WK - Grana 150	Cad. €	1,88	1,97	2,01	2,49	2,93
Velocità di rotazione	giri/min	45000	32000	22000	23000	14000



D 9627/3 - Tipo WK

Forma cilindrica, testa tonda - WR

Supporti di gomma - 5 pz.

Con gambo Ø 3 mm

Diametro x altezza max.	mm	5x11	7x13	10x15	13x19	16x26
Codice		D 9628 0511	D 9628 0713	D 9628 1015	D 9628 1319	D 9628 1626
D 9628	Cad. €	11,70	12,30	13,00	13,00	13,00
Velocità di rotazione max.	giri/min	45000	32000	22000	23000	14000



D 9630 - Tipo NKS

Capsule NKS - 100 pz.

Diametro x altezza max.	mm	5x11	7x13	10x15	13x19	16x26
Codice		—	D 9630 2013	D 9630 2015	D 9630 2319	—
D 9630/2 - NKS - Grana 60	Cad. €	—	1,36	1,40	1,75	—
Codice		D 9630 3011	D 9630 3013	D 9630 3015	D 9630 3319	D 9630 3626
D 9630/3 - NKS - Grana 80	Cad. €	1,36	1,36	1,40	1,75	1,92
Codice		D 9630 4011	D 9630 4013	D 9630 4015	D 9630 4319	D 9630 4626
D 9630/4 - NKS - Grana 150	Cad. €	1,31	1,36	1,40	1,71	1,92
Codice		D 9630 5011	D 9630 5013	D 9630 5015	D 9630 5019	D 9630 5626
D 9630/5 - NKS - Grana 320	Cad. €	1,36	1,36	1,40	1,75	1,92
Velocità di rotazione	giri/min	45000	32000	22000	23000	14000

Capsule SK grana ceramica - 100 pz.

Diametro x altezza max.	mm	5x11	7x13	10x15	13x19	16x26
Codice		D 9631 3011	D 9631 3013	D 9631 3015	D 9631 3019	D 9631 3626
D 9631/3 - WR - Grana 80	Cad. €	1,88	1,97	2,01	2,49	2,93
Codice		D 9631 4011	D 9631 4013	D 9631 4015	D 9631 4019	D 9631 4626
D 9631/4 - WR - Grana 150	Cad. €	1,88	1,97	2,01	2,49	2,93
Velocità di rotazione	giri/min	45000	32000	22000	23000	14000



D 9631/3 - Tipo WR

Forma cilindrica allungata - KE

Supporti di gomma - 5 pz.

Con gambo Ø 6 mm

Diametro x altezza max.	mm	5x15	11x25	16x32	21x40
Codice	D 9635	0515	1125	1632	2140
D 9635	Cad. €	16,70	16,70	17,00	25,50
Velocità di rotazione max.	giri/min	45000	24000	20000	20000

Capsule SK grana ceramica - 100 pz.

Diametro x altezza max.	mm	5x15	11x25	16x32	21x40
Codice		D 9634 3015	D 9634 3025	D 9634 3032	D 9634 3040
D 9634/3 - KE - Grana 80	Cad. €	2,49	2,93	3,40	3,75
Codice		D 9634 4015	D 9634 4025	D 9634 4032	D 9634 4040
D 9634/4 - KE - Grana 150	Cad. €	2,49	2,93	3,40	3,75
Velocità di rotazione	giri/min	45000	20000	20000	20000



D 9634/3 - Tipo KE

LUKAS Supporti in gomma per anelli di tela abrasiva

In gomma, con lamelle intagliate - Per impiego con velocità periferica massima da 25÷40 m/s
L'accoppiamento degli anelli al supporto avviene automaticamente mediante la dilatazione elastica centrifuga delle lamelle intagliate
Con circa 85° Shore-A di resistenza alla forza centrifuga

Tipo tronco-conico - KE - Diametro minimo 22 mm -  5 pz.

Con gambo Ø 6 mm

Diametro max. x altezza	mm	29x30	36x60
Codice		D 9643 2930	D 9643 3660
D 9643	Cad. €	17,10	29,50
Diametro minimo	mm	22	22
Velocità di rotazione giri/min	max.	19100	15900



Tipo cilindrico ZY -  5 pz.

Diametro x altezza	mm	10x10	10x20	12x10	12x25	15x10	15x30	22x20	25x25
Codice	D 9645	1010	1020	1210	1225	1510	1530	2220	2525
D 9645	Cad. €	13,50	19,80	11,20	13,50	13,50	14,10	12,80	15,60
Velocità di rotazione giri/min	max.	36000	36000	36000	36000	36000	36000	26000	22900
Diametro x altezza	mm	30x20	30x30	38x25	45x30	51x25	60x30	75x30	100x40
Codice	D 9645	3020	3030	3825	4530	5125	6030	7530	1040
D 9645	Cad. €	16,20	19,10	21,80	28,00	28,80	32,90	38,20	47,50
Velocità di rotazione giri/min	max.	19100	19100	15100	12100	11200	9500	7600	5700

• Gambo Ø 8 mm



LUKAS Anelli di tela abrasiva

Per sbavatura, pulitura e lucidatura di acciaio, ghisa grigia, ghisa malleabile, metalli non ferrosi, legno, ecc.

Tipo tronco-conico - KE - Per supporti D 9643 - In tela al corindone - In confezione  da 50 pz.

Diametro max. x altezza	mm	29x30	36x60
Codice		D 9646 2930	D 9646 3660
D 9646 - Grana 40	Cad. €	3,55	3,70
Codice		D 9647 2930	D 9647 3660
D 9647 - Grana 60	Cad. €	3,05	3,70
Codice		D 9648 2930	D 9648 3660
D 9648 - Grana 80	Cad. €	3,05	3,50
Codice		D 9649 2930	D 9649 3660
D 9649 - Grana 150	Cad. €	3,05	3,50



Tipo cilindrico - ZY

Per supporti D 9645

In tela allo zirconio adatti per acciaio inossidabile

In confezione  da 50 pz.

Diametro x altezza	mm	15x30	22x20	25x25	30x30	45x30	60x30
Codice		—	D 9642 2220	D 9642 2525	D 9642 3030	D 9642 4530	D 9642 6030
D 9642 - Grana 36	Cad. €	—	1,27	1,66	1,57	2,23	2,32
Codice		D 9644 1530	D 9644 2220	—	D 9644 3030	D 9644 4530	D 9644 6030
D 9644 - Grana 60	Cad. €	1,30	1,00	—	1,40	2,05	2,20

Allo Zirconio
D 9642 - D 9644

Al Corindone
D 9650÷D 9654

In tela al corindone - In confezione  indivisibile da 50 pz.

Diametro x altezza	mm	10x10	10x20	12x10	12x13	12x25	15x10	15x30	22x20	25x25	30x20	30x30	38x25	45x30	51x25	60x30	75x30	100x40
Codice	D 9650	—	—	—	—	—	—	—	2220	2525	3020	3030	3825	4530	5125	6030	7530	1040
D 9650 - Grana 40	Cad. €	—	—	—	—	—	—	—	1,18	1,27	1,14	1,40	1,53	1,75	1,75	1,97	2,62	4,40
Codice	D 9651	—	—	—	—	—	1510	1530	2220	2525	3020	3030	3825	4530	5125	6030	7530	1040
D 9651 - Grana 60	Cad. €	—	—	—	—	—	0,75	1,09	1,18	1,18	1,09	1,66	1,40	1,71	1,71	1,97	2,23	3,60
Codice	D 9652	1010	1020	1210	1213	1225	1510	1530	2220	2525	3020	3030	3825	4530	5125	6030	7530	1040
D 9652 - Grana 80	Cad. €	0,75	0,83	0,83	1,01	0,96	0,75	1,09	1,18	1,18	1,09	1,36	1,40	1,88	1,66	2,14	2,40	3,55
Codice	D 9653	1010	1020	1210	1213	1225	1510	1530	2220	2525	3020	3030	3825	4530	5125	6030	7530	1040
D 9653 - Grana 150	Cad. €	0,66	0,83	1,01	1,01	0,96	0,70	1,09	1,01	1,18	1,09	1,31	1,40	1,66	1,66	2,05	2,14	4,60
Codice	D 9654	1010	1020	1210	1213	1225	—	—	—	—	—	—	—	—	—	—	—	—
D 9654 - Grana 240	Cad. €	0,70	0,83	1,27	1,00	0,96	—	—	—	—	—	—	—	—	—	—	—	—

• Grana 120

Con grana ceramica adatti per acciaio inossidabile e leghe di nickel - In confezione  da 50 pz.

Diametro x altezza	mm	30x30	45x30	60x30
Codice		D 9654 4130	D 9654 4145	D 9654 4160
D 9654/41 - Grana 40	Cad. €	2,23	3,05	3,60
Codice		D 9654 6130	D 9654 6145	D 9654 6160
D 9654/61 - Grana 60	Cad. €	1,97	2,62	3,05



Con grana ceramica
D 9654/41 - D 9654/61

Tipo a lamelle di tela abrasiva

Per sbavatura, rimuovere ruggine, levigatura e finitura di materiali metallici e per legni non resinosi

Con gambo Ø 3 mm**Al corindone** - Velocità di rotazione max. 18000 giri/min

Diametro x altezza	mm	10x10	20x10	30x5	30x10	40x10
Codice	D 9655	8011	8021	—	—	—
D 9655/8 - Grana 80	Cad. €	5,20	4,05	—	—	—
Codice	D 9655	1211	1221	—	—	—
D 9655/12 - Grana 120	Cad. €	5,20	4,05	—	—	—
Codice	D 9655	1010	2010	0305	3010	4010
D 9655 - Grana 150	Cad. €	5,20	4,05	4,10	4,25	5,25
Codice	D 9656	—	—	0305	3010	—
D 9656 - Grana 240	Cad. €	—	—	4,20	4,55	—
Codice	D 9657	—	—	0305	3010	—
D 9657 - Grana 320	Cad. €	—	—	4,30	4,55	—

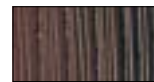
**Lamelle in tela abrasiva**

Per acciaio forgiato, ghisa malleabile, ghisa grigia, acciaio al carbonio, acciai imbutiti, lamiere di acciaio, metalli non ferrosi, legno

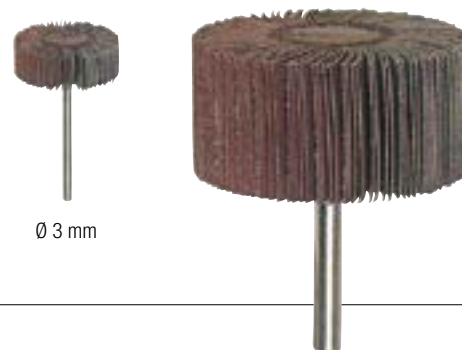

Ø 3 mm

Con gambo Ø 6 mm**Al corindone**

Diametro x altezza	mm	30x5	30x10	40x10	40x15	40x20	50x10	50x15	50x20	60x15	60x20	60x30	60x40	60x50	80x20	80x30	80x40	80x50
Codice	D 9658	0305	3010	4010	4015	4020	5010	5015	5020	6015	6020	6030	6040	6050	8020	8030	8040	8050
D 9658 - Grana 60	Cad. €	3,85	3,80	4,95	5,20	5,05	6,15	6,65	5,90	6,70	7,85	7,15	11,80	13,50	11,00	13,60	13,90	19,20
Codice	D 9659	0305	3010	4010	4015	4020	5010	5015	5020	6015	6020	6030	6040	6050	8020	8030	8040	8050
D 9659 - Grana 80	Cad. €	3,85	3,95	4,90	5,15	4,80	6,15	9,65	5,90	6,60	7,70	7,15	11,50	12,80	11,40	13,60	12,80	20,90
Codice	D 9660	0305	3010	4010	4015	4020	5010	5015	5020	6015	6020	6030	6040	6050	—	8030	8040	8050
D 9660 - Grana 120	Cad. €	3,85	3,95	5,05	5,35	5,05	6,55	7,00	6,40	7,10	8,35	7,60	12,60	16,90	—	15,10	21,10	21,00
Codice	D 9661	0305	3010	4010	4015	4020	5010	5015	5020	6015	6020	6030	6040	6050	—	8030	—	8050
D 9661 - Grana 150	Cad. €	3,85	3,95	5,05	5,35	5,25	8,00	9,35	6,40	9,90	8,35	7,60	12,60	16,70	—	16,70	—	22,90
Codice	D 9662	—	—	4010	4015	—	5010	5015	—	6015	6020	6030	6040	6050	—	—	—	—
D 9662 - Grana 240	Cad. €	—	—	5,25	5,55	—	8,00	7,45	—	9,90	9,10	8,25	14,20	16,70	—	—	—	—
Codice	D 9663	—	—	4010	4015	—	—	5015	—	—	6020	6030	—	—	—	—	—	—
D 9663 - Grana 320	Cad. €	—	—	5,25	5,55	—	—	9,35	—	—	11,10	8,25	—	—	—	—	—	—
Vel. di rotaz. max.	giri/min	18000	18000	18000	18000	18000	12000	12000	12000	12000	12000	12000	12000	8500	9000	9000	9000	7500

Al corindone con legante abrasivo per acciaio INOX

Diametro x altezza	mm	30x10	40x15	60x30
Codice	D 9666	6031	6042	6065
D 9666/6 - Grana 60	Cad. €	9,45	10,30	14,50
Codice	D 9666	8031	8042	—
D 9666/8 - Grana 80	Cad. €	9,45	10,30	—
Codice	D 9666	—	1242	1265
D 9666/12 - Grana 120	Cad. €	—	10,30	14,50
Codice	D 9666	1531	—	1565
D 9666/15 - Grana 150	Cad. €	9,45	—	11,80
Vel. di rotazione max.	giri/min	16000	12000	8000



Al corindone con legante abrasivo per acciaio INOX

Al corindone per impiego frontale e laterale

Diametro x altezza	mm	40x12	40x30	60x15	60x40
Codice	D 9668	4012	4030	—	—
D 9668 - Grana 60	Cad. €	19,20	12,50	—	—
Codice	D 9669	4012	4030	6015	6040
D 9669 - Grana 80	Cad. €	19,20	12,50	22,10	12,20
Codice	D 9670	—	4030	—	—
D 9670 - Grana 150	Cad. €	—	12,70	—	—
Vel. di rotaz. max.	giri/min	12500	12500	8000	8500



Esecuzione per impiego frontale e laterale

Esecuzione ceramicata - Velocità di rotazione max. 12700 giri/min

Diametro x altezza	mm	20x20	30x10	40x20	60x15	60x30
Codice	D 9671	—	3010	4020	—	6030
D 9671 - Grana 60	Cad. €	—	10,60	12,50	—	12,90
Codice	D 9672	2020	3010	4020	6015	6030
D 9672 - Grana 80	Cad. €	9,90	10,60	12,50	14,10	18,80
Codice	D 9673	2020	3010	—	6015	6030
D 9673 - Grana 120	Cad. €	9,90	10,60	—	14,10	18,80
Vel. di rotaz. max.	giri/min	12700	12700	12700	8000	8000



Lamelle Ceramic: elevata asportazione, autoraffilante, maggiore aggressività e durata

LUKAS Spazzole rotative



Tipo combinato con lamelle di tela abrasiva e tessuto abrasivo di fibre sintetiche in corindone (rosso scuro)

Questo particolare tessuto abrasivo in stratificazione lamellare elastica consente di finire superfici con buona asportazione. Adatto per impiego su acciaio, acciai temperati, leghe di acciaio, acciaio utensile, acciai resistenti alla ruggine e agli acidi, ghisa, plastiche, legno e gomma.

Diametro x altezza	mm	40x20	50x20	50x30	60x30	80x40
Codice		D 9674 4020	D 9674 5020	D 9674 5030	D 9674 6030	D 9674 8040
D 9674 - Grana A 104/80 (media)	Cad. €	7,30	8,15	17,70	10,90	15,60
Codice		D 9675 4020	D 9675 5020	D 9675 5030	D 9675 6030	D 9675 8040
D 9675 - Grana A 106/150 (fine)	Cad. €	7,20	9,70	9,55	11,90	16,70
Velocità di rotazione max.	giri/min	14000	11000	11000	9000	7000

Con gambo Ø 6 mm



Tipo per impiego su acciaio inossidabile

Acciaio, acciai temperati, leghe di acciaio, acciaio utensile, acciai resistenti alla ruggine e agli acidi, ghisa, plastiche, legno e gomma.

Diametro x altezza	mm	40x20	60x30	80x40	80x50
Codice		D 9676 4020	D 9676 6030	—	D 9676 8050
D 9676 - Grana 120/80 (media)	Cad. €	16,50	23,30	—	45,60
Codice		—	—	D 9677 8040	—
D 9677 - Grana 120/150 (fine)	Cad. €	—	—	41,20	—
Vel. di rotaz. max.	giri/min	14000	9000	7000	7000

Tipo interamente in tessuto abrasivo di fibre sintetiche

Questo particolare tessuto abrasivo consente di ottenere finiture satinata, con opacità a seconda della grana impiegata. Per pulire superfici ed eliminare residui, leggere ossidazioni, ecc.

D 9678÷D 9680 - In corindone (rosso scuro)

Per impiego su acciaio, acciai temperati, leghe di acciaio, acciaio utensile, acciai resistenti alla ruggine e agli acidi, ghisa, plastiche, legno e gomma.

D 9681 - Al Carburo di Silicio

Per impiego su alluminio, magnesio, leghe di rame, titanio, leghe di nickel, plastiche, legno e gomma.

D 9682 - Al corindone allo zirconio - Per alte prestazioni

Per impiego su acciaio, acciai temperati, leghe di acciaio, acciaio utensile, acciai resistenti alla ruggine e agli acidi, ghisa, plastiche, legno e gomma.

Diametro x altezza	mm	30x10	40x20	50x10	50x20	50x30	60x30	80x40	80x50
Codice	D 9678 ...	—	4020	—	5020	5030	6030	8040	8050
D 9678 - Grana A 104 (media)	Cad. €	—	7,20	—	8,10	8,95	16,40	16,20	18,10
Codice	D 9679 ...	—	4020	—	5020	5030	6030	8040	8050
D 9679 - Grana A 106 (fine)	Cad. €	—	11,80	—	13,00	15,30	11,40	16,10	18,10
Codice	D 9680 ...	—	4020	—	5020	5030	6030	8040	8050
D 9680 - Grana A 107 (finissima)	Cad. €	—	11,80	—	13,00	14,90	16,40	23,30	18,10
Codice	D 9681 ...	—	4020	—	—	—	6030	8040	8050
D 9681 - Grana S 207 (finissima)	Cad. €	—	7,30	—	—	—	13,10	16,20	24,50
Codice	D 9682 ...	3010	4020	5010	—	—	6030	—	8050
D 9682 - Grana Z 306	Cad. €	8,85	9,35	10,50	—	—	12,60	—	19,70
Velocità di rotazione max.	giri/min	14000	14000	11000	11000	11000	9000	7000	7000



D 9678÷D 9680



D 9681



D 9682

Tipo con lamelle flessibili per adattarsi alla forma del pezzo da lavorare e prevenire il surriscaldamento

Per impiego a basso numero di giri con smerigliatrici dritte.

Da utilizzare con le paste abrasive.

Adatte per pulire e lucidare a specchio metalli, rame, ottone, alluminio acciaio inossidabile.

Diametro x altezza	mm	30x30	40x30	50x30	60x30	80x30
Codice		D 9684 3030	D 9684 4030	D 9684 5030	D 9684 6030	D 9684 8030
D 9684 - Grana S 207 (finissima)	Cad. €	4,70	5,40	6,20	6,90	9,50
Vel. di rotaz. max.	giri/min	12500	9500	7500	6000	4500



LUKAS Dischi lamellari rotativi

Con lamelle di tela abrasiva

Per sbavare, pulire, disossidare, togliere la ruggine, spianare cordoni di saldatura, ecc. su quasi tutti i materiali. Ideali per impiego su smerigliatrici angolari Ø 125 mm.

Con foro filettato M14 per attacco diretto (non necessita di ghiera e dado di fissaggio).

Si consiglia di utilizzare solo la parte periferica del disco.

Diametro 125 mm - Altezza 20 mm

Per velocità periferica 80 m/s - Velocità di rotazione max. 12200 giri/min.

Grana	40	60	80	120
Codice	D 9689 9040	D 9689 9060	D 9689 9080	D 9689 9120
D 9689/9	Cad. € 37,00	37,00	39,00	39,00





IL DISCO ABRASIVO ADATTO AD OGNI APPLICAZIONE



Qualità e applicazioni

Lukas offre una vasta gamma di dischi abrasivi praticamente per ogni applicazione. Per questo vengono prodotti con diversi tipi di supporto (es. vetroresina, materiale sintetico, metallo o materiale ecologico NAVAROFLEX®) per poter soddisfare ogni esigenza. La gamma delle grane permette la lavorazione dalla più grossolana (grana 36) fino a quella più fine (grana 240).

L'utilizzo di dischi lamellari paragonati ai dischi abrasivi, offre dei grandi vantaggi. Rumore e vibrazioni si riducono nettamente. Inoltre, questo tipo di dischi sono molto più leggeri e non necessitano di una grossa pressione durante la lavorazione.

I dischi lamellari sono disponibili nei diametri 115 mm, 125 mm e 178 mm (con foro 22,23 mm), come anche l'opzione dell'attacco X-Lock.

Tipologia	Composizione	Caratteristiche	Aree applicative	Codice ABC Tools
 ZK	Tela abrasiva allo zirconio	Materiale abrasivo molto duro, alta resistenza	Acciaio forgiato, metalli di difficile lavorazione, titanio e leghe del titanio, acciaio al molibdeno	D 9683/7 D 9683/9 D 9684/7 D 9684/75 D 9683/8 D 9684/6 D 9684/8 D 9684/9
 Z-Power	Tela abrasiva allo zirconio con legante di copertura attivo	Elevato rendimento, usura molto ridotta	Acciaio inox	D 9684/61 D 9683/75 D 9684/7 D 9684/9 D 9683/71 D 9684/6 D 9684/8
 CERAMIC	Tela abrasiva ceramicata	Elevato rendimento senza che la rottura dei grani, molto stabile grazie ad un rinforzo posteriore, non si surriscalda	Acciaio inox, acciaio legato con nichel	D 9683/54 D 9683/82 D 9684/62 D 9684/92 D 9683/72 D 9683/92 D 9684/72
 ZKS	Tela in poliestere con abrasivo allo zirconio con legante di copertura attivo	Elevato rendimento, usura molto ridotta	Acciaio forgiato, metalli di difficile lavorazione, titanio e leghe del titanio, acciaio al molibdeno	D 9683/5 D 9686/1 D 9683/6
 PG	Tela abrasiva rinforzata in ceramica	Elevato rendimento e durata in quanto il grano in ceramica si auto-riaffila	Acciaio, acciaio inox, acciaio indurito/rivestito	D 9689/91 D 9689/93 D 9689/92
 CERAMIC4x	Tela abrasiva ceramicata	Elevato rendimento senza che la rottura dei grani, molto stabile grazie ad un rinforzo posteriore, non si surriscalda	Acciaio, acciaio inox, acciaio resistente agli acidi	D 9683/73
 NK	Tela abrasiva al coridone	Materiale abrasivo molto duro, alta resistenza	Acciaio forgiato, ghisa temprata, ghisa, acciaio al carbonio, banda in acciaio, fusione in zinco, metalli non ferrosi, legno	D 9687/1 D 9688/1
 AS	Tela abrasiva in tessuto non tessuto	Utilizzo di un abrasivo aggressivo	Rimozione di resti di vernici, colle, cemento e cemento armato, rimozione della ruggine, pulizia, lucidatura di diverse superfici, spazzolatura del legno	D 9689/7 D 9689/8

LUKAS Dischi abrasivi

Per sbavare, pulire, disossidare, togliere la ruggine, spianare cordoni di saldatura, ecc. su quasi tutti i materiali
Massima resa fino alla fine - Nessuna usura precoce nella zona periferica
Foro Ø 22,23 mm - Per velocità periferica 80 m/s

Il Ø 115 mm viene venduto in confezione  indivisibile da 10 pz.

Mod. SLTO

Con lamelle di tela abrasiva con corindone allo zirconio azzurro/verde



Platello (supporto) in vetroresina - Esecuzione piatta

D 9689/2 - Diametro 115 mm - Velocità di rotazione max. 13300 giri/min

D 9689/3 - Diametro 125 mm - Velocità di rotazione max. 12200 giri/min

D 9689/5 - Diametro 178 mm - Velocità di rotazione max. 8500 giri/min

Grana	40	60	80
Codice	D 9689 2040	D 9689 2060	D 9689 2080
D 9689/2	Cad. € 4,80	4,80	4,80
Codice	D 9689 3040	D 9689 3060	D 9689 3080
D 9689/3	Cad. € 6,15	6,15	6,15
Codice	D 9689 5040	—	—
D 9689/5	Cad. € 13,10	—	—

Campi di applicazione					
Acciaio inossidabile	Acciaio	Alluminio	Ghisa	Titanio	Plastica
					



Mod. SLTR - Esecuzione inclinata

Con grana ceramica autoriaffilante ad alta resistenza all'usura, per applicazioni su materiali di difficile lavorazione, ottone, bronzo, acciaio al cromo e nichel-cromo, leghe al nichel e al TiAlN

Platello (supporto) in fibra di vetro - Adatti anche per il taglio a freddo

D 9685/4 - Diametro 115 mm - Velocità di rotazione max. 13300 giri/min

D 9685/5 - Diametro 125 mm - Velocità di rotazione max. 12200 giri/min

D 9685/6 - Diametro 178 mm - Velocità di rotazione max. 8500 giri/min

Grana	40	60	80
Codice	D 9685 4040	D 9685 4060	D 9685 4080
D 9685/4	Cad. € 12,10	12,10	12,10
Codice	D 9685 5040	D 9685 5060	D 9685 5080
D 9685/5	Cad. € 13,10	13,10	13,10
Codice	D 9685 6040	—	—
D 9685/6	Cad. € 27,60	—	—



Con lamelle di tela abrasiva con corindone allo zirconio azzurro/verde

Adatti per impiego su molti materiali per sbavare, pulire, disossidare, togliere la ruggine, spianare cordoni di saldatura, ecc. - Massima resa fino alla fine - Nessuna usura precoce nella zona periferica

Platello (supporto) metallico - Foro Ø 22,23 mm - Per velocità periferica 80 m/s

Mod. SLTB - Esecuzione inclinata

D 9684/1 - Diametro 115 mm - Velocità di rotazione 13300 giri/min

D 9684/5 - Diametro 178 mm - Velocità di rotazione 8600 giri/min

Grana	36	40	60	80
Codice	D 9684 1036	D 9684 1040	D 9684 1060	D 9684 1080
D 9684/1	Cad. € 9,10	8,80	8,80	8,80
Codice	D 9684 5036	D 9684 5040	D 9684 5060	—
D 9684/5	Cad. € 22,00	22,00	22,00	—

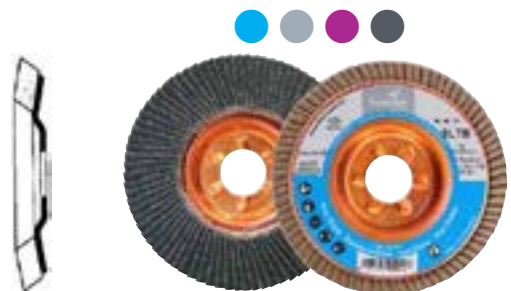

Mod. SLTT - iQSerie - Per elevate prestazioni

Per applicazioni generiche e un'asportazione del materiale più efficiente

La speciale forma arrotondata delle lamelle a forma di falce, ha più del 70% di materiale abrasivo situato nella parte esterna rispetto al perimetro del supporto e aumenta notevolmente la durata del disco

Con robusto platello (supporto) metallico per ridurre le vibrazioni

Con lamelle ZK in tela con corindone allo zirconio, estremamente tenace con alta resistenza alla pressione

Adatti per impiego universale su acciaio e alluminio

D 9683/7 - Diametro 115 mm - Velocità di rotazione max. 13300 giri/min

D 9683/8 - Diametro 125 mm - Velocità di rotazione max. 12200 giri/min

D 9683/9 - Diametro 178 mm - Velocità di rotazione max. 8500 giri/min

Grana	40	60
Codice	D 9683 7040	D 9683 7060
D 9683/7	Cad. € 11,90	11,90
Codice	D 9683 8040	D 9683 8060
D 9683/8	Cad. € 14,10	14,10
Codice	D 9683 9040	D 9683 9060
D 9683/9	Cad. € 27,30	24,50

Maggiore esposizione delle lamelle

Fino a 6 strati abrasivi sovrapposti



LUKAS Dischi abrasivi

Per sbavare, pulire, dissodare, togliere la ruggine, spianare cordoni di saldatura, ecc. su quasi tutti i materiali
Massima resa fino alla fine - Nessuna usura precoce nella zona periferica
Foro Ø 22,23 mm - Per velocità periferica 80 m/s

Il Ø 115 mm viene venduto in confezione indivisibile da 10 pz.

Mod. SLTT - iQSerie - Per elevate prestazioni

Per applicazioni generiche e un'asportazione del materiale più efficiente
La **speciale forma arrotondata delle lamelle** a forma di falce, ha più del **70% di materiale abrasivo** situato nella parte esterna rispetto al perimetro del supporto e **aumenta notevolmente la durata del disco**
Con robusto platorello (supporto) **metallico** per ridurre le vibrazioni

Con lamelle Z-Power in tela con corindone allo zirconio con superficie abrasiva attiva

Adatti **per lavorazione su acciaio inossidabile** e tutti gli altri tipi di acciaio

Massima efficienza sia con utilizzo piano che inclinato

Nessuna vetrificazione o surriscaldamento delle lamelle

Diametro 115 mm - Velocità di rotazione max. 13300 giri/min

Grana	40	60
Codice	D 9683 7140	D 9683 7160
D 9683/71	Cad. € 13,60	13,60

Con lamelle Heavy Duty con grana ceramica - CERAMIC

Adatti **per un impiego gravoso e per grandi asportazioni**

Particolarmente robuste per la lavorazione sui bordi, su acciai bonificati, superfici ossidate da tempra o rivestite

Totale assenza di ferro, zolfo e cloro

D 9683/72 - Diametro 115 mm - Velocità di rotazione max. 13300 giri/min

D 9683/82 - Diametro 125 mm - Velocità di rotazione max. 12200 giri/min

Grana	40	60
Codice	D 9683 7240	D 9683 7260
D 9683/72	Cad. € 16,70	16,70
Codice	D 9683 8240	D 9683 8260
D 9683/82	Cad. € 19,20	17,20

Mod. SLTT HybridPerfection

Dischi con **innovativo tessuto abrasivo Ceramic4x** che unito alla speciale forma arrotondata delle lamelle, consente **elevatissime capacità di asportazione** su materiali in acciaio

Particolarmente indicati per lavori gravosi su acciaio, lamiere navali, acciaio Hardox, leghe a base di nichel e titanio

Con ulteriore strato abrasivo attivo per acciaio inossidabile - Totale assenza di ferro, zolfo e cloro

Con robusto platorello (supporto) metallico per ridurre le vibrazioni

D 9683/73 - Diametro 115 mm - Velocità di rotazione max. 13300 giri/min - 10 pz.

D 9683/83 - Diametro 125 mm - Velocità di rotazione max. 12200 giri/min - 10 pz.

Grana	40	60
Codice	D 9683 7340	D 9683 7360
D 9683/73	Cad.w € 19,10	19,10
Codice	D 9683 8340	D 9683 8360
D 9683/83	Cad. € 22,20	22,20

Mod. V2Power - iQSerie - Per elevate prestazioni

Per applicazioni generiche e un'asportazione del materiale più efficiente

La **speciale forma arrotondata delle lamelle** a forma di falce (brevettata), ha più del **70% di materiale abrasivo** situato nella parte esterna rispetto al perimetro del supporto e **aumenta notevolmente la durata del disco**

Massima efficienza sia con utilizzo piano che inclinato

Con lamelle ZK in tela con corindone allo zirconio, estremamente tenace con alta resistenza alla pressione

Adatti per **impiego universale su acciaio**

D 9684/6 - Diametro 115 mm - Velocità di rotazione max. 13300 giri/min

D 9684/7 - Diametro 125 mm - Velocità di rotazione max. 12200 giri/min

D 9684/8 - Diametro 178 mm - Velocità di rotazione max. 8500 giri/min

D 9684/9 - Diametro 230 mm - Velocità di rotazione max. 6600 giri/min

Grana	40	60
Codice	D 9684 6040	D 9684 6060
D 9684/6	Cad. € 11,30	11,30
Codice	D 9684 7040	D 9684 7060
D 9684/7	Cad. € 12,60	12,60
Codice	D 9684 8040	D 9684 8060
D 9684/8	Cad. € 26,40	26,40
Codice	D 9684 9040	—
D 9684/9	Cad. € 58,50	—



Campi di applicazione					
Acciaio inossidabile	Acciaio	Alluminio	Ghisa	Titanio	Plastica
●	●	●	●	●	●

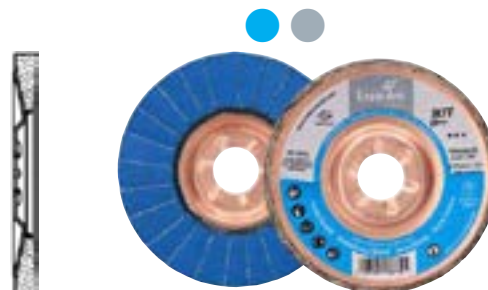

CERAMIC - Heavy Duty



LUKAS Dischi abrasivi

Per sbavare, pulire, disossidare, togliere la ruggine, spianare cordoni di saldatura, ecc. su quasi tutti i materiali
Massima resa fino alla fine - Nessuna usura precoce nella zona periferica
Foro Ø 22,23 mm - Per velocità periferica 80 m/s

Il Ø 115 mm viene venduto in confezione indivisibile da 10 pz.

Mod. V2Power - iQSerie - Per elevate prestazioni

Per applicazioni generiche e un'asportazione del materiale più efficiente

La speciale forma arrotondata delle lamelle a forma di falce (brevettata), ha più del **70% di materiale abrasivo** situato nella parte esterna rispetto al perimetro del supporto e **aumenta notevolmente la durata del disco**
Massima efficienza sia con utilizzo piano che inclinato

Con lamelle Z-Power in tela con corindone allo zirconio con superficie abrasiva attiva

Adatti per lavorazione su acciaio inossidabile e tutti gli altri tipi di acciaio

Nessuna vetrificazione o surriscaldamento delle lamelle

D 9684/61 - Diametro 115 mm - Velocità di rotazione max. 13300 giri/min

D 9684/71 - Diametro 125 mm - Velocità di rotazione max. 12200 giri/min

Grana	40	60
Codice	D 9684 6140	D 9684 6160
D 9684/61	Cad. € 12,90	12,90
Codice	D 9684 7140	D 9684 7160
D 9684/71	Cad. € 15,40	15,40

Con lamelle Heavy Duty con grana ceramica - CERAMIC

Adatti per un impiego gravoso e per grandi asportazioni

Particolarmente robuste per la lavorazione sui bordi, su acciai bonificati, superfici ossidate da tempra o rivestite

D 9684/62 - Diametro 115 mm - Velocità di rotazione max. 13300 giri/min

D 9684/72 - Diametro 125 mm - Velocità di rotazione max. 12200 giri/min

D 9684/92 - Diametro 230 mm - Velocità di rotazione max. 6600 giri/min

Grana	40	60
Codice	D 9684 6240	D 9684 6260
D 9684/62	Cad. € 15,90	15,90
Codice	D 9684 7240	D 9684 7260
D 9684/72	Cad. € 18,40	18,40
Codice	D 9684 9240	—
D 9684/92	Cad. € 73,00	—

Mod. SLTC - Esecuzione inclinata

Con lamelle di tela abrasiva con corindone allo zirconio azzurro/verde

Platello (supporto) in «NAWAROFLEX®», materiale stratificato ad alta densità su base vegetale, quasi totalmente degradabile (senza residui tossici) e riciclabile

Nessun pericolo di danneggiare il pezzo in lavorazione, di peso ridotto, grande elasticità con conseguente riduzione delle vibrazioni e ridotta rumorosità (inferiore a 80 Db), minore trasmissione del calore e nessuna conduzione elettrica

Diametro 115 mm - Velocità di rotazione max. 13300 giri/min

Grana	36	40	50	60	80
Codice	D 9686 1036	D 9686 1040	D 9686 1050	D 9686 1060	D 9686 1080
D 9686/1	Cad. € 10,40	10,40	10,40	10,40	10,40

Mod. SLTV

Con tessuto abrasivo di fibre sintetiche in corindone (rosso scuro) a stratificazione lamellare elastica, per ottenere finiture satinata con opacità a seconda della grana adoperata

Per pulire le superfici ed eliminare residui, leggere ossidazioni

Platello (supporto) in «NAWAROFLEX®» (vedere descrizione D 9686/1) - Esecuzione piatta

Diametro 115 mm - Velocità di rotazione max. 4900 giri/min - Per velocità periferica 30 m/s

Grana	104 media	106 (fine)
Codice	D 9687 1104	D 9687 1106
D 9687/1	Cad. € 15,70	16,50

Mod. SLTM

Tipo combinato con lamelle di tela abrasiva e tessuto abrasivo di fibre sintetiche

Per finire superfici - Con buona asportazione

Platello (supporto) in «NAWAROFLEX®» (vedere descrizione D 9686/1) - Esecuzione piatta

Diametro 115 mm - Velocità di rotazione max. 4900 giri/min - Per velocità periferica 30 m/s

Lamelle combinate	grana	104/80 (fine)	106/150 (media)
Codice	D 9688 1104	D 9688 1106	
D 9688/1*	Cad. € 19,10	19,80	

* Vendita al pezzo



Campi di applicazione					
Acciaio inossidabile	Acciaio	Alluminio	Ghisa	Titanio	Plastica
●	●	●	●	●	●



CERAMIC - Heavy Duty

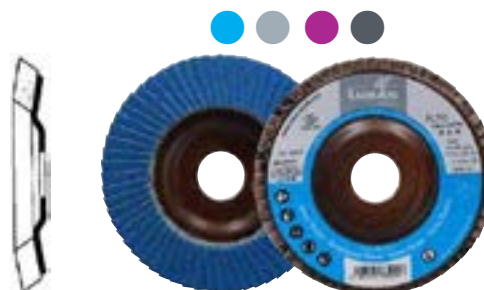

Platello (supporto) in NAWAROFLEX®



Platello (supporto) in NAWAROFLEX®



Platello (supporto) in NAWAROFLEX®

Per sbavare, pulire, dissodare, togliere la ruggine, spianare cordoni di saldatura, ecc. su quasi tutti i materiali
Massima resa fino alla fine - Nessuna usura precoce nella zona periferica
Foro Ø 22,23 mm - Per velocità periferica 80 m/s

Il Ø 115 mm viene venduto in confezione indivisibile da 10 pz.

Mod. SLTP - In carburo di silicio resinato - Esecuzione piatta

Per asportazione su materiali duri come la pietra, il vetro ed acciai altamente legati

Per una lavorazione a bassa temperatura e grazie alla ridotta produzione di scintille è indicato anche per l'uso aerospaziale - La superficie uniforme del disco abrasivo aumenta la durata e riduce il cambio utensile Indicato anche per la lucidatura di acciaio inossidabile, alluminio e titanio Ideale per togliere sbavature e per sverniciare

Diametro 115 mm - Velocità di rotazione max. 8300 giri/min

Grana	Media	Morbida
Codice	D 9689 1502	D 9689 1504
D 9689/15*	Cad. € 68,00	62,00

* Vendita al pezzo



Campi di applicazione

Acciaio inossidabile	Acciaio	Alluminio	Ghisa	Titanio	Plastica



Serie V4Master - iQSerie - Per elevate prestazioni

Ideale per **lavorazioni in su acciaio inossidabile, costruzioni in acciaio, cantieri navali**, per la rimozione di cordoni di saldatura, arrotondare spigoli vivi e il trattamento di tagli termici

Applicazione delle lamelle sul supporto con **angolazione ridotta** per ridurre le vibrazioni, garantire una maggiore precisione con un elevato rendimento durante l'utilizzo e consumo del materiale abrasivo fino al supporto

Con platorello (supporto) in resina sintetica rinforzato con fibra di vetro

Diametro 115 mm - Velocità di rotazione 13300 giri/min

Grana	40	60
Codice	D 9685 7040	D 9685 7060
D 9685/7	Cad. € 17,10	17,10



Serie SLTflex - iQSerie - Per elevate prestazioni

Ideale per **lavorazioni in posti di difficile accesso come angoli e bordi tramite lamelle estremamente flessibili** (l'effetto è visibile solo durante la lavorazione), inoltre l'applicazione delle lamelle sul supporto con **angolazione ridotta** riduce le vibrazioni, garantisce una maggiore precisione con un elevato rendimento durante l'utilizzo e il consumo del materiale abrasivo fino al supporto

Con platorello (supporto) in resina sintetica rinforzato con fibra di vetro

Foro filettato M 14 in acciaio ramato per attacco diretto (non necessita di ghiera e dado di fissaggio)

D 9683/5 - Diametro 115 mm - Velocità di rotazione max. 13300 giri/min

D 9683/6 - Diametro 125 mm - Velocità di rotazione max. 12200 giri/min

Grana	40*	60*	80	120
Codice	D 9683 5040	D 9683 5060	D 9683 5080	D 9683 5120
D 9683/5	Cad. € 23,50	23,50	23,50	23,50
Codice	D 9683 6040	D 9683 6060	D 9683 6080	D 9683 6120
D 9683/6	Cad. € 26,30	26,30	26,30	26,30

• Lamelle con superficie abrasiva attiva



Lamelle flessibili
per lavorazione in angoli e bordi

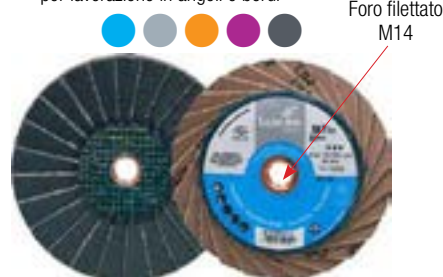

Esecuzione con grana ceramica autoriaffilante ad alta resistenza all'usura, per applicazioni su materiali di difficile lavorazione, ottone, bronzo, acciaio al cromo e nichel-cromo, leghe al nichel e al TiAlN

Platorello (supporto) in fibra di vetro - Adatti anche per il taglio a freddo

Diametro 115 mm - Velocità di rotazione 13300 giri/min

Grana	40	60
Codice	D 9683 5440	D 9683 5460
D 9683/54	Cad. € 26,00	26,00



Mod. SLTsFLEX - iQSerie - Diametro 115 mm

Ideali per lavorazioni su angoli e bordi - Ridotto numero di vibrazioni

Massima precisione con elevato rendimento - Consumo del materiale abrasivo fino al supporto

Platorello (supporto) in resina sintetica rinforzato con fibra di vetro

Foro filettato M 14 in acciaio ramato per attacco diretto (non necessita di ghiera e dado di fissaggio)

Grana	40	60	80
Codice	D 9683 5540	D 9683 5560	D 9683 5580
D 9683/55	Cad. € 23,50	23,50	23,50



Per sbavare, pulire, disossidare, togliere la ruggine, spianare cordoni di saldatura, ecc. su quasi tutti i materiali
Massima resa fino alla fine - Nessuna usura precoce nella zona periferica

Foro Ø 22,23 mm - Per velocità periferica 80 m/s

Il Ø 115 mm viene venduto in confezione indivisibile da 10 pz.

Mod. SLTR Control - Per elevate prestazioni

Ideali per maggior controllo e precisione durante le lavorazioni tramite la particolare forma del disco che permette la visualizzazione della zona lavorata

D 9685/8 - Diametro 115 mm - Velocità di rotazione max. 13300 giri/min

D 9685/9 - Diametro 125 mm - Velocità di rotazione max. 12200 giri/min

Grana	40	60	80
Codice	D 9685 8040	D 9685 8060	D 9685 8080
D 9685/8	Cad. € 10,30	10,30	10,30
Codice	D 9685 9040	D 9685 9060	D 9685 9080
D 9685/9	Cad. € 11,70	11,70	11,70

MOLE ABRASIVE CON GAMBO, ABRASIVI

Campi di applicazione					
Acciaio inossidabile	Acciaio	Alluminio	Ghisa	Titanio	Plastica



Mod. ASVT - In tessuto abrasivo di fibre sintetiche, resistenti all'acqua e ai solventi

Ideali per eliminare incrostazioni, ruggine, rigature, corrosioni, vernici, colle, cordoni di saldatura e per lisciare superfici in genere senza danneggiare il pezzo

Platello (supporto) in vetroresina - Esecuzione piatta - Per velocità periferica 30 m/s

D 9689/7 - Diametro mm 115 - Velocità di rotazione max. 5300 giri/min

D 9689/8 - Diametro mm 125 - Velocità di rotazione max. 4900 giri/min

Codice D 9689 7000	D 9689/7*	Cad. €	26,40		10
Codice D 9689 8000	D 9689/8*	Cad. €	40,50		10

* vendita al pezzo



Mod. Purple Grain iQSerie

Con **innovativa grana ceramica autofilettante** che combina i vantaggi di 3 dischi convenzionali:

- l'**aggressività costante** di un disco fibrato
- il **consumo uniforme** di un disco di alta qualità
- la **durata** di un disco lamellare di alta qualità

Nessun surriscaldamento delle grane

La struttura consente un'usura e un deterioramento sempre uniformi con ridotta pressione sul pezzo in lavorazione

Particolarmente adatti per lavorazioni su acciaio, acciaio inossidabile e materiali duri

Angolo di lavoro minore di 10 gradi

Purple Grain Easy - Foro Ø 22,23 mm

Disco abrasivo formato da uno strato di grana ceramica

Esecuzione a centro depresso, adatta per lavorazioni con angolo piatto

Platello ecologico integrato in fibra riciclata che permette un **elevato grado di stabilità e durata**

Diametro	mm	125
Codice		D 9689 9102
D 9689/91	Cad. €	11,40
Vel. di rotazione	giri/min	12200

Purple Grain Multi - Foro filettato M 14

Disco abrasivo formato da **2 dischi sovrapposti in grana ceramica**

Esecuzione piatta, per ottime finiture

Diametro	mm	125
Codice		D 9689 9202
D 9689/92	Cad. €	17,90
Vel. di rotazione	giri/min	12200

Purple Grain Double - Foro Ø 22,23 mm

Disco abrasivo formato da **uno doppio strato di grana ceramica**

Esecuzione a centro depresso, adatta per lavorazioni con angolo piatto

Platello integrato in fibra di vetro che permette un **elevato grado di stabilità e durata**

Diametro	mm	125
Codice		D 9689 9302
D 9689/93	Cad. €	17,10
Vel. di rotazione	giri/min	12200



CERAMIC Grana CERAMICA autoaffilante

consente un'usura e un deterioramento sempre uniformi con ridotta pressione sul pezzo in lavorazione

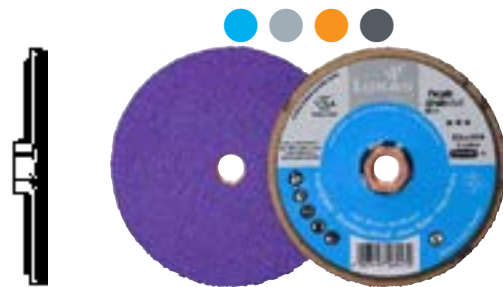
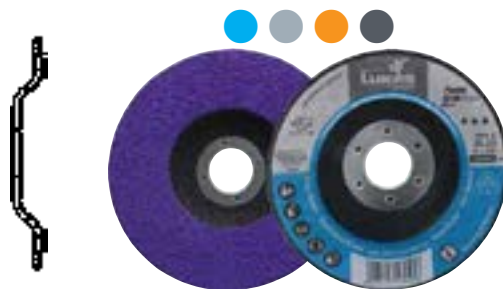

Doppio strato di grana ceramica

LUKAS Dischi abrasivi con attacco X-LOCK

Per sbavare, pulire, disossidare, togliere la ruggine, spianare cordoni di saldatura, ecc. su quasi tutti i materiali - Massima resa fino alla fine - Nessuna usura precoce nella zona periferica
Foro Ø 22,23 mm - Per velocità periferica 80 m/s

Mod. SLTR - Esecuzione inclinata

Con **grana ceramica autoriaffilante ad alta resistenza all'usura**, per applicazioni su materiali di difficile lavorazione, ottone, bronzo, acciaio al cromo e nichel-cromo, leghe al nichel e al TiAlN

Platello (supporto) in fibra di vetro - Adatti anche per il taglio a freddo

Velocità di rotazione max. 12200 giri/min

Diametro 125 mm - Velocità di rotazione max. 12200 giri/min

Grana	40	60	80
Codice	D 9685 5540	D 9685 5560	D 9685 5580
D 9685/55	Cad. € 9,45	9,45	9,45

XLOCK



Mod. V2Power - iQSerie - Per elevate prestazioni

Per applicazioni generiche e un'asportazione del materiale più efficiente

La **speciale forma arrotondata delle lamelle** a forma di falce (brevettata), ha più del **70% di materiale abrasivo** situato nella parte esterna rispetto al perimetro del supporto e **aumenta notevolmente la durata del disco** - Massima efficienza sia con utilizzo piano che inclinato

Con **lamelle ZK in tela con corindone allo zirconio**, estremamente tenace con alta resistenza alla pressione

Adatti per **impiego universale su acciaio e alluminio**

Diametro 125 mm - Velocità di rotazione max. 12200 giri/min

Grana	40	60
Codice	D 9684 7540	D 9684 7560
D 9684/75	Cad. € 13,00	13,00



Con **lamelle Heavy Duty con grana ceramica - CERAMIC**

Adatti per un **impiego gravoso e per grandi asportazioni**

Particolarmente robuste per la lavorazione sui bordi, su acciai bonificati, superfici ossidate da tempra o rivestite
Totale assenza di ferro, zolfo e cloro

Diametro 125 mm - Velocità di rotazione max. 12200 giri/min

Grana	40	60
Codice	D 9684 7640	D 9684 7660
D 9684/76	Cad. € 19,20	19,20



osborn Dischi lamellari in feltro

Adatti per la **pulizia e la lucidatura a specchio di superfici in acciaio e acciaio inossidabile**

Si utilizzano in combinazione alle paste per lucidare D 4071/1 - D 4071/2 - D 4071/3

Platello (supporto) in vetroresina - Esecuzione piatta

Diametro 115 mm - Foro Ø 22,23 mm

Velocità di rotazione max. 13280 giri/min - Per velocità periferica 80 m/s

Codice D 9689 8500	D 9689/85	Cad. € 23,90	1
--------------------	-----------	--------------	---



LUKAS Dischi abrasivi con granuli in metallo duro

Per grande asportazione di materiale, adatti per cantieri navali, industria aeronautica, per lavorazioni di materiali plastici, legno, gomma, cuoio, pietra, ceramica, ecc.

Mod. HGTV - Esecuzione inclinata - Platello (supporto) metallico

Ø 115 mm - Foro Ø 22,23 mm

Velocità di rotazione max. 10500 giri/min - Per velocità periferica 15-30 m/s

Dimensione della graniglia	0,8 - 1,2 / media	1,2 - 1,8 / grossa
Codice	D 9682 1012	D 9682 1018
D 9682/1	Cad. € 125,00	125,00





Dischi di tela abrasiva e supporti

Per sbavatura, pulitura e finitura di materiali metallici - I dischi hanno il diametro maggiorato rispetto al diametro del supporto

Tipo con fissaggio in tessuto con ganci tipo «Velcro»

Diametro	mm	18	30	45	60	75
Codice		D 9690 0018	D 9690 0030	D 9690 0045	D 9690 0060	D 9690 0075
D 9690 - Supporti	Cad. €	34,80	40,30	26,60	32,40	38,40
Gambo Ø	mm	3	3	6	6	6
Velocità di rotazione max.	giri/min	20000	12500	10000	8000	6000
	pz.	5	5	5	5	2

Dischi in corindone

Ricoperti nella parte posteriore da uno strato speciale di tessuto vellutato che, a contatto con la superficie del piattello, assicura il fissaggio - Possono essere staccati e riattaccati più volte

In confezione indivisibile da 100 pz.

Ø mm	Grana 60		Grana 80		Grana 120		Grana 150		Grana 180		Grana 240		Grana 320	
	Codice D 9691	D 9691/6 Cad. €	Codice D 9691	D 9691/8 Cad. €	Codice D 9691	D 9691/12 Cad. €	Codice D 9691	D 9691/15 Cad. €	Codice D 9691	D 9691/18 Cad. €	Codice D 9691	D 9691/24 Cad. €	Codice D 9691	D 9691/32 Cad. €
18	6018	1,09	8018	1,09	1218	1,09	1518	1,09	1818	1,09	2418	1,09	3218	1,09
30	6030	1,14	8030	1,14	1230	1,14	1530	1,14	1830	1,14	2430	1,14	—	—
45	6045	1,40	8045	1,40	1245	1,40	1545	1,40	1845	1,40	2445	1,40	—	—
60	6060	1,88	8060	1,88	1260	1,88	1560	1,88	1860	1,88	—	—	—	—
75	6075	2,40	8075	2,40	1275	2,40	1575	2,40	1875	2,40	2475	2,40	—	—

Abrasivo in corindone

Parte velcrata

Tipo autoadesivo

Diametro	mm	18	30	45	60	75
Codice		D 9692 0018	D 9692 0030	D 9692 0045	D 9692 0060	D 9692 0075
D 9692 - Supporti	Cad. €	15,50	17,10	19,80	24,70	29,40
Gambo Ø	mm	3	3	6	6	6
Velocità di rotazione max.	giri/min	20000	12500	10000	8000	6000
	pz.	5	5	5	5	2

Dischi in corindone con fissaggio al supporto tramite adesivo

Non possono essere riutilizzati una volta staccati dal supporto

In confezione indivisibile da 100 pz.

Ø mm	Grana 60		Grana 80		Grana 120		Grana 150		Grana 180		Grana 240	
	Codice D 9693	D 9693/6 Cad. €	Codice D 9693	D 9693/8 Cad. €	Codice D 9693	D 9693/12 Cad. €	Codice D 9693	D 9693/15 Cad. €	Codice D 9693	D 9693/18 Cad. €	Codice D 9693	D 9693/24 Cad. €
18	6018	1,01	8018	1,01	1218	1,01	1518	1,01	1818	1,01	2418	1,01
30	6030	1,14	8030	1,14	1230	1,14	1530	1,14	1830	1,14	2430	1,14
45	6045	1,27	8045	1,27	1245	1,18	1545	1,27	1845	1,27	—	—
60	6060	1,71	8060	1,71	1260	1,71	1560	1,71	—	—	—	—
75	6075	2,14	8075	2,14	1275	2,14	—	—	—	—	—	—

Abrasivo in corindone

Adesivo

Tipo a chiusura con connessione rapida

Questo sistema consente sia un'eccellente unione tra il supporto ed il disco, che viene alloggiato perfettamente al centro, sia di lavorare con elevate velocità di rotazione - Sostituzione semplice e rapida del disco una volta usurato

Supporti a durezza media - Gambo Ø 6 mm - Velocità di rotazione max. 30000 giri/min - 1 pz.

Diametro	mm	31	45
Codice		D 9693 4031	D 9693 4045
D 9693/40 - Supporti	Cad. €	32,00	33,00

D 9693/56-D 9693/58 - Dischi al corindone normale - Per impiego universale, di lunga durata - 100 pz.

D 9693/66-D 9693/68 - Dischi al corindone allo zirconio con superficie abrasiva attiva

Adatti su acciaio inossidabile - 100 pz.

D 9693/76-D 9693/78 - Dischi con grani in ceramica - Ad elevata e rapida asportazione di materiale

Adatti su acciaio inossidabile e leghe di nichel - Per lavorazioni a freddo - 100 pz.

Diametro	mm	38	51
Codice		D 9693 5638	D 9693 5651
D 9693/56 - Grana 60	Cad. €	1,30	1,90
Codice		D 9693 5838	D 9693 5851
D 9693/58 - Grana 80	Cad. €	1,30	1,80
Codice		D 9693 6638	D 9693 6651
D 9693/66 - Grana 60	Cad. €	1,79	2,32
Codice		D 9693 6838	D 9693 6851
D 9693/68 - Grana 80	Cad. €	1,50	1,90
Codice		D 9693 7638	D 9693 7651
D 9693/76 - Grana 60	Cad. €	1,79	2,32
Codice		D 9693 7838	D 9693 7851
D 9693/78 - Grana 80	Cad. €	1,79	2,27

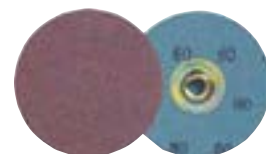

Al corindone

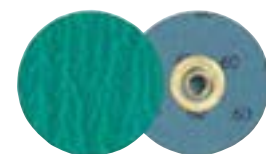

Allo zirconio

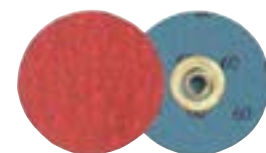

Con grana ceramica

Dischi di tela abrasiva e supporti

Per sbavatura, pulitura e finitura di materiali metallici

I dischi hanno il diametro maggiorato rispetto al diametro del supporto

**Tipo a chiusura e connessione rapida**

Questo sistema consente sia un'eccellente unione tra il supporto ed il disco, che viene alloggiato perfettamente al centro e di lavorare con elevate velocità di rotazione

Sostituzione semplice e rapida del disco una volta usurato

Supporti a durezza media - 1 pz.**D 9720** - Gambo Ø 6 mm**D 9720/1** - Supporto in gomma con filettatura M14 + gambo Ø 6 mm

Diametro	mm	50	75
Codice		D 9720 0050	D 9720 0075
D 9720	Cad. €	12,00	13,70
Codice		D 9720 1050	D 9720 1075
D 9720/1	Cad. €	17,90	20,30
Vel. di rotazione	giri/min	30000	28000

**Dischi al corindone**

Per impiego universale

D 9721/1 - Diametro 50 mm - Velocità di rotazione max. 25000 giri/min**D 9721/12** - Diametro 75 mm - Velocità di rotazione max. 20000 giri/min

Grana	36	60	80	120
Codice	D 9721 1036	D 9721 1006	D 9721 1008	D 9721 1012
D 9721/1	Cad. € 0,69	0,63	0,59	0,59
Codice	D 9721 1236	D 9721 1206	D 9721 1208	D 9721 1212
D 9721/12	Cad. € 1,23	1,11	1,11	1,11

**Dischi allo zirconio**

Adatti per acciai resistenti e acciaio inossidabile

D 9721/2 - Diametro 50 mm - Velocità di rotazione max. 25000 giri/min**D 9721/22** - Diametro 75 mm - Velocità di rotazione max. 20000 giri/min

Grana	36	60	80	120
Codice	D 9721 2036	D 9721 2006	D 9721 2008	D 9721 2012
D 9721/2	Cad. € 1,38	1,15	1,15	1,15
Codice	D 9721 2236	D 9721 2206	D 9721 2208	D 9721 2212
D 9721/22	Cad. € 2,03	1,84	1,84	1,84

**Dischi ceramici ad alte prestazioni con additivo refrigerante**

Ad elevata asportazione su superfici piane e profilati

Adatti per inox ed acciai altolegati

D 9721/3 - Diametro 50 mm - Velocità di rotazione max. 25000 giri/min**D 9721/32** - Diametro 75 mm - Velocità di rotazione max. 20000 giri/min

Grana	36	60	80
Codice	D 9721 3036	D 9721 3006	D 9721 3008
D 9721/3	Cad. € 1,43	1,23	1,23
Codice	D 9721 3236	D 9721 3206	D 9721 3208
D 9721/32	Cad. € 2,33	2,11	2,11

**Dischi lamellari allo zirconio**

Adatti per lavorazioni di precisione

D 9721/4 - Diametro 50 mm - Velocità di rotazione max. 25000 giri/min**D 9721/42** - Diametro 75 mm - Velocità di rotazione max. 20000 giri/min

Grana	60	80	120
Codice	D 9721 4006	D 9721 4008	D 9721 4012
D 9721/4	Cad. € 4,15	4,15	4,15
Codice	D 9721 4206	D 9721 4208	D 9721 4212
D 9721/42	Cad. € 5,95	5,95	5,95





Dischi di tela abrasiva e supporti

Per sbavatura, pulitura e finitura di materiali metallici
I dischi hanno il diametro maggiorato rispetto al diametro del supporto

Tipo a chiusura e connessione rapida

Questo sistema consente sia un'eccellente unione tra il supporto ed il disco, che viene alloggiato perfettamente al centro e di lavorare con elevate velocità di rotazione
Sostituzione semplice e rapida del disco una volta usurato

Dischi lamellari a tazza allo zirconio, particolarmente flessibili

Adatti per lavorazioni di superfici sagomate

D 9721/5 - Diametro 50 mm - Velocità di rotazione max. 25000 giri/min

D 9721/52 - Diametro 75 mm - Velocità di rotazione max. 20000 giri/min

Grana		60	80	120
Codice		D 9721 5006	D 9721 5008	D 9721 5012
D 9721/5	Cad. €	5,00	5,00	5,00
Codice		D 9721 5206	D 9721 5208	D 9721 5212
D 9721/52	Cad. €	6,90	6,90	6,90

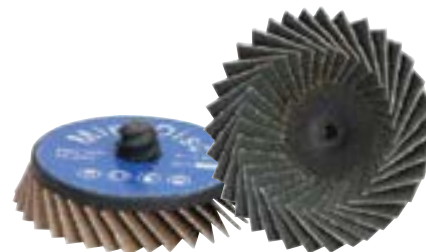

Dischi in tessuto abrasivo di fibra sintetica

Adatti per la rimozione di ossidazioni, ruggine e per la pulitura di superfici piane e sagomate

D 9721/6 - Diametro 50 mm - Velocità di rotazione max. 12000 giri/min

D 9721/62 - Diametro 75 mm - Velocità di rotazione max. 8000 giri/min

Grana		Grossa	Media	Finissima
Codice		D 9721 6001	D 9721 6002	D 9721 6004
D 9721/6	Cad. €	1,80	1,80	1,80
Codice		D 9721 6201	D 9721 6202	D 9721 6204
D 9721/62	Cad. €	3,15	3,15	3,15



Dischi in tessuto non tessuto

Adatti per la rimozione di ossidazioni leggere, il ripristino della satinatura dopo la rimozione di graffi e per la preparazione della superficie per processi come la verniciatura o la cromatura

D 9721/7 - Diametro 50 mm - Velocità di rotazione max. 12000 giri/min

D 9721/72 - Diametro 75 mm - Velocità di rotazione max. 8000 giri/min

Grana		Grossa	Media	Finissima
Codice		D 9721 7201	D 9721 7202	D 9721 7204
D 9721/7	Cad. €	2,18	2,18	2,18
Codice		D 9721 7201	D 9721 7202	D 9721 7204
D 9721/72	Cad. €	3,20	3,20	3,20



Dischi in maglia di fibra di nylon resistente e flessibile

Adatti per rimuovere ruggine, vernici, colle, ossidazioni ed anche per ripulire superfici, sia metalliche che non (pietra, plastica, ecc), da rivestimenti vari senza danneggiarle

Diametro	mm	50	75
Codice		D 9721 8050	D 9721 8075
D 9721/8	Cad. €	3,85	5,95
Vel. di rotazione	giri/min	12000	8000



Dischi in feltro

Adatti per la lucidatura e pulitura dei metalli

Da utilizzare con pasta lucidante o compound per la pulitura/lucidatura

Diametro	mm	50	75
Codice		D 9721 9050	D 9721 9075
D 9721/9	Cad. €	3,25	4,40
Vel. di rotazione	giri/min	12000	8000



Dischi abrasivi fibrati

Ad alta flessibilità, elevata asportazione e lunga durata, si impiegano con apposito platorello per utilizzo su smerigliatrici angolari - Velocità periferica d'uso max. 80 m/s
Abrasive VSM - Made in Germany

Tipo al corindone con foro Ø 22 mm con intagli a croce

Adatti per sbavare, levigare, smerigliare e finitura su tutte le superfici in metallo (ferro, acciaio, ghisa, ecc.), ottone, bronzo, legno, materie plastiche, ecc.

In confezione  **indivisibile da 50 pz.**

D 9694/2 - Diametro 115 mm - Velocità di rotazione giri/min 13300

D 9694/6 - Diametro 125 mm - Velocità di rotazione giri/min 12300

D 9694/8 - Diametro 178 mm - Velocità di rotazione giri/min 8600

Grana		16	24	36	50	60	80	100
Codice	D 9694	2016	2024	2036	2050	2060	2080	2100
D 9694/2 - Ø 115 mm	Cad. €	1,82	1,67	1,48	1,34	1,20	1,15	1,15
Codice	D 9694	6016	6024	6036	6050	6060	6080	6100
D 9694/6 - Ø 125 mm	Cad. €	2,01	1,82	1,67	1,48	1,34	1,29	1,29
Codice	D 9694	8016	8024	8036	8050	8060	8080	8100
D 9694/8 - Ø 178 mm	Cad. €	3,55	3,20	2,87	2,53	2,34	2,25	2,25

**Tipo allo zirconio con foro Ø 22 mm con intagli a croce**

Adatti per rimuovere residui, sbavare e smerigliare su tutte le superfici in metallo (ferro, acciaio, ghisa, ecc.) e in particolar modo **su acciaio inossidabile**

In confezione  **indivisibile da 50 pz.**

D 9695/1 - Diametro 115 mm - Velocità di rotazione giri/min 13300

D 9695/2 - Diametro 125 mm - Velocità di rotazione giri/min 12300

D 9695/3 - Diametro 178 mm - Velocità di rotazione giri/min 8600

Grana		24	36	50	60	80	115
Codice	D 9695	1024	1036	1050	1060	1080	1120
D 9695/1 - Ø 115 mm	Cad. €	1,70	1,98	1,59	1,41	1,33	0,92
Codice	D 9695	2024	2036	2050	2060	2080	2120
D 9695/2 - Ø 125 mm	Cad. €	1,88	1,70	1,33	1,11	1,04	1,04
Codice	D 9695	3024	3036	3050	3060	3080	3120
D 9695/3 - Ø 178 mm	Cad. €	3,40	4,70	3,75	3,30	1,81	1,81

**Tipo in ceramica con foro Ø 22 mm con intagli a croce**

Adatti per rimuovere residui, sbavare e smerigliare su tutte le superfici in metallo (ferro, acciaio, ghisa, alluminio, lega di titanio)

Velocità di rotazione giri/min 13300

In confezione  **indivisibile da 50 pz.**

Grana		40	60
Codice		D 9695 4040	D 9695 4060
D 9695/4 - Ø 115 mm	Cad. €	2,25	1,92

**Platorelli in gomma per dischi non velcrati****Tipo standard con foro filettato M14**

Professionale per tutti i tipi di dischi fibrati, duro

Diametro	mm	115	125	180
Codice		E 1114 4115	E 1114 4125	E 1114 4180
E 1114/4	Cad. €	7,50	8,20	12,90
Vel. di rotazione	giri/min	13300	12200	8500



Scanalature per favorire la dispersione del calore e un contatto più aggressivo

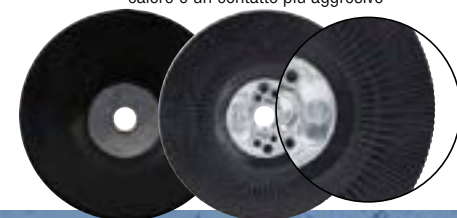

Tipo con foro filettato M14 e scanalature che favoriscono la dispersione del calore e un contatto più aggressivo con la superficie - Adatto per lavorazioni con pressioni forti sul disco, per utilizzo di grane grosse e per ridurre lo sviluppo del calore durante l'abrasione - Esecuzione molto dura

Diametro	mm	115	125	180
Codice		E 1114 4511	E 1114 4512	E 1114 4518
E 1114/45	Cad. €	13,70	16,40	24,70
Vel. di rotazione	giri/min	13300	12200	8500

Dischi abrasivi velcrati

In carta abrasiva al corindone

Con **dorso velcrato** per abbinamento con platorelli muniti di tessuto con ganci tipo «Velcro»
Elevata asportazione su superfici in metallo, legno e materie plastiche di vernici, stucchi, ecc.

In confezione  **indivisibile da 100 pz.**

Tipo con fori lungo la circonferenza per un'ottimale aspirazione della polvere

D 9695/5 - Diametro 125 mm - Con 8 fori - Velocità di rotazione giri/min 12300

D 9695/6 - Diametro 150 mm - Con 6 fori - Velocità di rotazione giri/min 10200

D 9695/7 - Diametro 150 mm - Con 9 fori - Velocità di rotazione giri/min 10200

Grana		40	60	80	100	120	180	220	320	400
Codice	D 9695	5040	5060	5080	5100	5120	5180	5220	5320	5400
D 9695/5	Cad. €	0,46	0,35	0,35	0,35	0,35	0,35	0,35	0,35	0,35
Codice	D 9695	6040	6060	6080	6100	6120	6180	6220	6320	6400
D 9695/6	Cad. €	0,60	0,54	0,54	0,54	0,54	0,54	0,54	0,54	0,54
Codice	D 9695	7040	7060	7080	7100	7120	7180	7220	7320	7400
D 9695/7	Cad. €	0,60	0,54	0,54	0,54	0,54	0,54	0,54	0,54	0,54



D 9695/5



D 9695/7

Tipo non forato

D 9695/8 - Diametro 115 mm - Velocità di rotazione giri/min 13300

D 9695/85 - Diametro 125 mm - Velocità di rotazione giri/min 10200

D 9695/9 - Diametro 150 mm - Velocità di rotazione giri/min 10200

Grana		40	60	80	100	120	180	220	320	400
Codice	D 9695	8040	8060	8080	8100	8120	8180	8220	8320	8400
D 9695/8	Cad. €	0,46	0,35	0,33	0,31	0,31	0,31	0,31	0,31	0,31
Codice	D 9695	8504	8506	8508	8510	8512	8518	8522	8532	8540
D 9695/85	Cad. €	0,46	0,35	0,35	0,35	0,35	0,35	0,35	0,35	0,35
Codice	D 9695	9040	9060	9080	9100	9120	9180	9220	9320	9400
D 9695/9	Cad. €	0,60	0,54	0,54	0,54	0,54	0,54	0,54	0,54	0,54



Tipo allo zirconio con fori lungo la circonferenza

Adatti per rimuovere residui, sbavare e smerigliare su tutte le superfici in metallo (ferro, acciaio, ghisa, ecc.) e in particolar modo **su acciaio inossidabile**

Diametro 150 mm - Con 6 fori

Grana		40	60	80	120
Codice	D 9700 3040	D 9700 3060	D 9700 3080	D 9700 3120	
D 9700/3	Cad. €	0,92	0,85	0,81	0,69

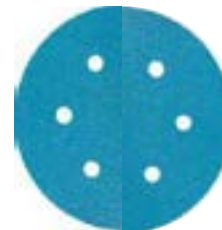

Tipo allo zirconio non forato

Adatti per rimuovere residui, sbavare e smerigliare su tutte le superfici in metallo (ferro, acciaio, ghisa, ecc.) e in particolar modo **su acciaio inossidabile**

D 9700/5 - Diametro 115 mm

D 9700/6 - Diametro 125 mm

D 9700/6 - Diametro 178 mm

Grana		40	60	80	120
Codice	D 9700 5040	D 9700 5060	D 9700 5080	D 9700 5120	
D 9700/5	Cad. €	0,58	0,54	0,54	0,50
Codice	D 9700 6040	D 9700 6060	D 9700 6080	D 9700 6120	
D 9700/6	Cad. €	0,65	0,62	0,62	0,58
Codice	D 9700 7040	D 9700 7060	D 9700 7080	D 9700 7120	
D 9700/7	Cad. €	0,92	0,85	0,81	0,69



Platorelli in gomma per dischi velcrati

Tipo con attacco filettato M14 annegato nella gomma

Esecuzione semirigida senza mousse

Diametro	mm	115	125
Codice		E 1114 2115	E 1114 2125
E 1114/2	Cad. €	12,60	14,50
Vel. di rotazione	giri/min	9	12200



Tipo a doppia azione per levigatrici orbitali con attacco filettato 5/16"

Adatto per impiego su levigatrici e lucidatrici rotorbitali

Esecuzione in gomma a profilo basso - Spessore 10 mm - Velocità di rotazione giri/min 12000

Diametro	mm	125	150	125	150
Codice		E 1114 3501	E 1114 3502	E 1114 3503	E 1114 3504
E 1114/35	Cad. €	17,90	23,00	19,70	24,70
N° dei fori		—	—	8	6

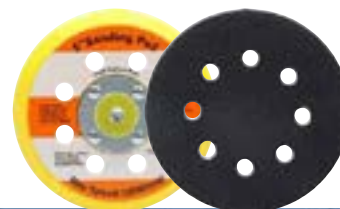

Tamponi abrasivi

In tessuto abrasivo di fibra sintetica

Per applicazioni manuali e impiego su levigatrici orbitali per eliminare incrostazioni, corrosioni, leggeri graffi o rigature, per opacizzare e lisciare superfici di legno, materiali sintetici, metalli in genere, vernici, stuccature. Adatti anche per lavori di leggera sbavatura, eliminazione di ossidi prima della saldatura o di grumi di vernice. Altamente flessibili, si adattano a qualsiasi profilo. Ad effetto costante, non si otturano, sono resistenti a strappi o rotture e di lunga durata. Impiegabili su superfici bagnate o asciutte (a seconda del materiale aggiungere emulsioni od olio). Il tampone non arrugginisce e quindi può essere pulito con acqua o aria compressa.

Tipo in fogli rettangolari



Dimensioni 150x210 mm

In confezione indivisibile da 10 pz.

Grana circa	100 (grossa)	280 (fine)	320 (finissima)	1000 (ultra fine)
Codice	D 9696 0100	D 9696 0280	D 9696 0320	D 9696 1000
D 9696	Cad. € 5,80	4,85	5,05	5,35
Colore	Marrone	Verde	Rosso/Marrone	Grigio

Dimensioni 115x280 mm

In confezione indivisibile da 10 pz.

Grana	Grossa	Media	Fine	Finissima	Ultra fine
Codice	D 9696 3001	D 9696 3002	D 9696 3003	D 9696 3004	D 9696 3005
D 9696/3	Cad. € 3,35	2,13	1,77	1,77	1,81
Colore	Marrone	Marrone	Marrone	Marrone	Grigio

Particolare del tessuto abrasivo

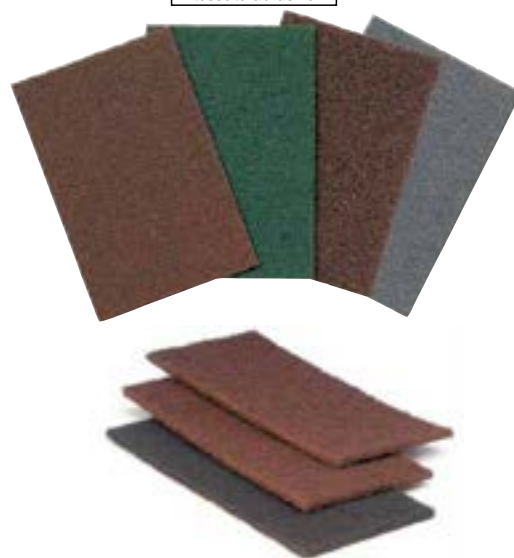

Tipo in rotoli da 10 m x 115 mm

Particolarmente adatti per impiego con levigatrici orbitali

Grana circa	280 (fine)	320 (finissima)	1000 (ultra fine)
Codice	D 9697 0280	D 9697 0320	D 9697 1000
D 9697	Cad. € 134,00	195,00	193,00
Colore	Verde	Rosso/Marrone	Grigio

Tipo in rotoli da 10 m x 115 mm

Resistenti ad acqua e lubrificanti, adatti per satinare, levigare, rimuovere residui di vernice o graffi

Grana	120	180	320	600	1200
Codice	D 9697 2012	D 9697 2018	D 9697 2032	D 9697 2060	D 9697 2120
D 9697/2	Cad. € 61,50	48,70	48,70	48,70	48,70



Spugne abrasive

Spugna semirigida, ricoperta sui 4 lati di abrasivo

Per uso a mano, indicata nella lavorazione del legno, per porte e finestre, per angoli e scanalature. Utilizzabile a secco e ad umido e si può risciacquare dopo l'uso.

Dimensioni 100x70x25 mm

Grana	60	100	180
Codice	D 9697 4060	D 9697 4100	D 9697 4180
D 9697/4	Cad. € 1,30	1,30	1,30



Nastri in tela abrasiva

Starcke - Made in Germany

Con rivestimento abrasivo al corindone

Adatti per impiego su levigatrici a nastro, per smerigliatura e la finitura su metalli, acciai, legno, ecc.

Con supporto in cotone di difficile lacerazione, ad alta resistenza alle forti sollecitazioni - Di lunga durata

D 9705/1 - Dimensioni 1000 x 100 mm

D 9705/2 - Dimensioni 1500 x 120 mm

Grana	40	60	80	100	120
Codice	D 9705 1040	1060	1080	1100	1120
D 9705/1	Cad. € 9,75	8,85	8,70	8,05	7,60
Codice	D 9705 2040	2060	2080	2100	2120
D 9705/2	Cad. € 15,60	14,10	13,70	12,70	11,80



Tela e carta abrasiva

Con rivestimento abrasivo al corindone

Impiego manuale per la smerigliatura e la finitura su metalli, acciai, legno, pareti stuccate e verniciate
Di difficile lacerazione, alta resistenza alle forti sollecitazioni - Di lunga durata

Tipo in fogli da 230x280 mm - Abrasivo Starcke - Made in Germany

In confezione  indivisibile da 50 pz.

Grana		40	50	60	80	100	120	150	180	220	240	320	400	600
Codice	D 9698	1040	1050	1060	1080	1100	1120	1150	1180	1220	1240	1320	1400	1600
D 9698/1	Cad. €	3,80	3,50	3,10	2,87	2,68	2,68	2,68	2,68	2,68	2,68	2,68	2,68	2,68



Tipo rotoli antispreco

D 9699 - Dimensioni rotolo 50 mm x 25 m - In confezione da 25 m

D 9699/1 - Dimensioni rotolo 50 mm x 50 m - Abrasivo Starcke - Made in Germany - In confezione indivisibile da 50 m

D 9699/2 - Dimensioni rotolo 115 mm x 50 m - Abrasivo Starcke - Made in Germany - In confezione indivisibile da 50 m

Grana		40	50	60	80	100	120	150	180	220	240	320	400
Codice	D 9699	0040	—	0060	0080	0100	0120	0150	0180	0220	—	0320	0400
D 9699	Cad. €	35,60	—	31,60	30,10	27,50	26,60	26,60	26,60	26,60	—	26,60	26,60
Codice	D 9699	1040	1050	1060	1080	1100	1120	1150	1180	1220	1240	1320	1400
D 9699/1	Al metro €	2,39	2,34	2,15	2,10	1,96	1,96	1,96	1,96	1,96	1,96	1,96	1,96
Codice	D 9699	2040	—	2060	2080	2100	2120	2150	2180	2220	2240	2320	2400
D 9699/2	Al metro €	4,60	—	4,15	4,00	3,70	3,70	3,70	3,70	3,70	3,70	3,70	3,70



D 9699

D 9699/1
D 9699/2D
5

Carta abrasiva

Con rivestimento abrasivo al corindone

Impiego manuale per la smerigliatura e la finitura su metalli, acciai, legno, pareti stuccate e verniciate

In fogli da 230x280 mm

In confezione  indivisibile da 50 pz (gr. 40 e 60 25 pz.)

Grana		40	60	80	100	120	150	180	220
Codice	D 9701	1040	1060	1080	1100	1120	1150	1180	1220
D 9701/1	Cad. €	1,50	1,16	1,10	1,04	0,98	0,98	0,98	0,98



Rete abrasiva al carburo di silicio sino a grana 220 e ossido di alluminio da grana 400 a grana 1000

In fogli da 230x280 mm

Grana		60	80	120	150	180	320
Codice	D 9701 2060	D 9701 2080	D 9701 2120	D 9701 2150	D 9701 2180	D 9701 2320	
D 9701/2	Cad. €	12,20	12,20	12,20	12,20	12,20	12,20



Tipo rotoli antispreco

Dimensioni rotolo 120 mm x 50 m

Grana		40	60	80	100	120	150	180	220
Codice	D 9703	1040	1060	1080	1100	1120	1150	1180	1220
D 9703/1	Cad. rot. €	116,00	88,50	76,00	71,00	71,00	71,00	71,00	71,00



Spazzole rotative abrasive con foro

Adatte per satinare, lucidare, spianare, opacizzare, strutturare, spazzolare e sbavare superfici in metallo, legno, materie plastiche - Con foro Ø 19,2 mm

Tipo a lamelle di tela abrasiva

Per sbavatatura, pulitura, levigatura e finitura di materiali metallici, e per legni non resinosi

LUKAS

D 9708/2 - Larghezza 100 mm

Grana		40	60	80
Codice	D 9708 2040	D 9708 2060	D 9708 2080	
D 9708/2	Cad. €	52,00	51,50	51,50



ABC TOOLS

Ø x larghezza mm	Grana 40		Grana 60		Grana 78		Grana 100		Grana 120	
	Codice D 9714	D 9714/40 Cad. €	Codice D 9714	D 9714/60 Cad. €	Codice D 9714	D 9714/78 Cad. €	Codice D 9714	D 9714/100 Cad. €	Codice D 9714	D 9714/120 Cad. €
100 x 50	4001	18,80	6001	20,40	7801	20,40	—	—	1201	23,10
100 x 100	4002	34,80	6002	37,30	7802	38,00	1002	39,70	1202	42,30

Spazzole rotative abrasive con foro

Adatte per satinare, lucidare, spianare, opacizzare, strutturare, spazzolare e sbavare superfici in metallo, legno, materie plastiche - Con foro Ø 19,2 mm

Tipo con tessuto abrasivo di fibre sintetiche - Adatte per acciai legati, rame, alluminio, ottone, ecc.



D 9709/1 - Larghezza 50 mm

D 9709/2 - Larghezza 100 mm

Grana mista	104/80	106/150	107/240
Codice	D 9709 1104	D 9709 1106	—
D 9709/1	Cad. € 25,10	28,40	—
Codice	D 9709 2104	D 9709 2106	D 9709 2107
D 9709/2	Cad. € 41,30	44,00	47,10



Ø x larghezza mm	Grana grossa		Grana media		Grana fine		Grana finissima	
	Codice D 9715	D 9715/1 Cad. €	Codice D 9715	D 9715/2 Cad. €	Codice D 9715	D 9715/3 Cad. €	Codice D 9715	D 9715/4 Cad. €
100 x 50	1001	19,20	2001	19,20	3001	19,20	4001	19,20
100 x 100	1002	34,30	2002	34,30	3002	34,30	4002	34,30



100x50 mm

100x100 mm

Tipo combinato con lamelle di tela abrasiva e tessuto abrasivo di fibre sintetiche

Per finire grossolanamente superfici - Grande asportazione

Adatto per smerigliatura e satinatura su metalli, materie plastiche dure e legno



D 9710/1 - Larghezza 50 mm

D 9710/2 - Larghezza 100 mm

Grana mista	104/80	106/150	107/240
Codice	D 9710 1104	D 9710 1106	—
D 9710/1	Cad. € 23,00	25,70	—
Codice	D 9710 2104	D 9710 2106	D 9710 2107
D 9710/2	Cad. € 40,40	44,60	47,10



Ø x larghezza mm	Grana 60		Grana 80		Grana 120		Grana 180	
	Codice D 9716	D 9716/60 Cad. €	Codice D 9716	D 9716/80 Cad. €	Codice D 9716	D 9716/120 Cad. €	Codice D 9716	D 9716/180 Cad. €
100 x 100	6002	40,30	8002	40,30	1202	40,30	1802	40,30



Tipo in non tessuto "Heavy Duty" a struttura aperta

Resistenza e durata maggiore rispetto al tradizionale non tessuto

Adatto per sbavature, sverniciature di metalli, legni, intonaci e cemento

Diametro x larghezza 100x100 mm

Codice D 9717 1002	D 9717/1	Cad. €	103,00		1
---------------------------	-----------------	--------	---------------	--	---



Tipo con filo d'acciaio ottonato

Adatto per sverniciare legni e metalli, eliminare ruggine e togliere bave

Diametro x larghezza 100x100 mm - Filo Ø 0,3 mm

Codice D 9717 2002	D 9717/2	Cad. €	112,00		1
---------------------------	-----------------	--------	---------------	--	---



Tipo con filo in acciaio inossidabile

Adatto per la finitura di acciaio inossidabile, eliminare ruggine e togliere bave

Diametro x larghezza 100x100 mm

Codice D 9717 3002	D 9717/3	Cad. €	197,00		1
---------------------------	-----------------	--------	---------------	--	---



Tipo con filo di nylon abrasivo

Adatto per sbavature e pulitura di superfici in legno e metalliche

Diametro x larghezza 100x100 mm

Grana	46	80
Codice	D 9717 4040	D 9717 4080
D 9717/4	Cad. € 203,00	203,00



Tipo di gomma con agglomerante elastico abrasivo

Per satinatura su acciaio inox, la molatura di graffi e ritoccare punti di saldatura su lamiere in acciaio legato

Adatta anche per rettifiche longitudinali lucide

Diametro x larghezza 100x100 mm

Codice D 9719 0002	D 9719/0	Grana grossa 24	Cad. €	168,00		1
Codice D 9719 1002	D 9719/1	Grana media 46	Cad. €	168,00		1
Codice D 9719 3002	D 9719/3	Grana fine 80	Cad. €	168,00		1



Spazzola rotativa per lucidare

Con **lamelle in feltro** adatte per la lucidatura a specchio accompagnata da pasta abrasiva o compound. Adatte per satinare, lucidare, spianare, opacizzare, strutturare, spazzolare e sbavare superfici in metallo, legno, materie plastiche.

Le lamelle flessibili aiutano a prevenire il surriscaldamento oltre ad adattarsi alla superficie da lavorare.

Diametro x larghezza 100x100 mm - Foro Ø 19,2 mm

Codice D 9719 9002	D 9719/9	Cad. €	81,50		1
--------------------	-----------------	--------	--------------	---	---



Dischi di cotone per lucidare

Per pulitura e lucidatura di metalli, plastica, alluminio, rame, ottone, acciaio inossidabile, legno.

Tipo per macchine portatili

Adatti per satinatrici descritte nel Gruppo E 2

Diametro 100 mm - Larghezza fascia 10 mm - Foro Ø 19,2 mm

In confezione  indivisibile da 10 pz.

Codice D 9722 0100	D 9722	Cad. €	6,05		10
--------------------	---------------	--------	-------------	---	----



Es. serie completa con 10 dischi

Eickelit - Made in Germany - Tipo ventilato per macchine portatili e statiche

Adatti sia per macchine portatili che per pulitrici da banco o a colonna.

Ø x larghezza fascia	mm	150x16	200x20	200x20	200x20
Codice		D 9724 0001	D 9724 0002	D 9724 0003	D 9724 0004
D 9724	Cad. €	78,50	88,50	88,50	88,50
Foro Ø	mm	14	14	20	22,2



Supporto per dischi di cotone - Completo di flange

Per l'impiego dei dischi di cotone D 9724 con foro Ø 14 mm singoli o accoppiati fino a un massimo di 3 pezzi su smerigliatrici angolari o diritte con attacco filettato M 14.

Codice D 9724 9000	D 9724/9	Cad. €	71,00		1
--------------------	-----------------	--------	--------------	---	---



Eickelit - Made in Germany

Tipo in «Sisal»-cotone (fibra vegetale)

Particolarmente adatto per impiego su smerigliatrici diritte o a colonna.

Per eliminare i segni dell'abrasivo e rendere la superficie lucida prima dell'intervento con i feltri di lucidatura.

Diametro 200 mm - Larghezza fascia 20 mm - Foro Ø 20 mm

Codice D 9725 0000	D 9725	Cad. €	89,00		1
--------------------	---------------	--------	--------------	---	---



LUKAS Dischi per lucidatura

In poliuretano, adatti per ottenere velocemente superfici estremamente lisce, con finitura a specchio.

Si impiegano con l'ausilio di smerigliatrici angolari con controllo della velocità di rotazione.

Non richiedono l'utilizzo di paste abrasive.

Set composto da 4 dischi grana: 150 - 240 - 400 - 800

Diametro 125 mm

Foro Ø 22,23 mm - Velocità di rotazione 4850 giri/min

Codice D 9727 4000	D 9727/4	Cad. €	216,00		1
--------------------	-----------------	--------	---------------	---	---



Grana 150 240 400 800

Diametro 125 mm - Esecuzione dritta

Grana	150	240	400	800	
Codice	D 9727 1150	D 9727 1240	D 9727 1400	D 9727 1800	
D 9727/1	Cad. €	53,50	53,50	62,00	62,00



Diametro 125 mm - Esecuzione inclinata

Grana	250	240	400	800	
Codice	D 9727 2150	D 9727 2240	D 9727 2400	D 9727 2800	
D 9727/2	Cad. €	53,50	53,50	62,00	62,00
	pz.	5			



Spazzole in panno per lucidatura → D 3 pag. 403

Per affilare e rettificare

Grana Grossa = 120 - Grana Media = 180 - Grana Fine = 320 (corindone) / 220 (carburo di silicio)

In confezione  indivisibileForma rettangolare 

Al corindone - Marrone

Grandezza	1	2	3	4	5	6*	
Codice	D 9730	—	0002	0003	0004	0005	0006
D 9730/0 - M	Cad. €	—	4,00	4,45	4,45	5,10	6,30
Codice	D 9730	—	1002	1003	1004	1005	1006
D 9730/1 - F	Cad. €	—	4,15	4,95	4,95	5,50	6,55
Codice	D 9730	—	2002	2003	2004	2005	2006
D 9730/2 - G	Cad. €	—	4,00	4,45	4,45	5,10	6,30
Lunghezza	mm	100	100	150	150	150	200
Sezione 	mm	8x4	10x5	10x5	15x10	20x10	20x10

 12 pezzi - (• 8 pezzi)Al carburo di silicio - Verde 

Grandezza	1	2	3	4	5	6*	
Codice	D 9731	—	0002	0003	0004	0005	0006
D 9731/0 - M	Cad. €	—	4,40	4,95	4,95	7,45	10,70
Codice	D 9731	—	1002	1003	1004	1005	1006
D 9731/1 - F	Cad. €	4,40	4,40	4,95	5,20	7,60	10,90
Codice	D 9731	—	2002	2003	2004	2005	2006
D 9731/2 - G	Cad. €	—	4,40	4,95	4,95	7,45	10,70
Lunghezza	mm	100	100	150	150	150	200
Sezione 	mm	8x4	10x5	10x5	15x10	20x10	20x10

Forma quadra 

Al corindone - Marrone

Grandezza	0	1	2	3	4	5*	
Codice	D 9732	—	—	0002	0003	0004	0005
D 9732/0 - M	Cad. €	—	—	3,75	4,15	4,95	8,95
Codice	D 9732	—	—	1002	1003	1004	1005
D 9732/1 - F	Cad. €	—	—	4,25	4,50	5,50	9,85
Codice	D 9732	2000	2001	2002	2003	2004	2005
D 9732/2 - G	Cad. €	3,70	3,75	3,75	4,15	4,95	8,95
Lunghezza	mm	100	100	100	150	150	200
Sezione 	mm	6	8	10	10	15	20

 12 pezzi - (• 8 pezzi)Al carburo di silicio - Verde 

Grandezza	0	1	2	3	4	5*	
Codice	D 9733	—	—	0002	0003	0004	0005
D 9733/0 - M	Cad. €	—	—	4,25	4,50	5,50	8,95
Codice	D 9733	1000	1001	1002	1003	1004	1005
D 9733/1 - F	Cad. €	4,15	4,25	4,25	4,50	5,50	9,85
Codice	D 9733	—	—	2002	2003	2004	2005
D 9733/2 - G	Cad. €	—	—	4,25	4,50	5,50	8,95
Lunghezza	mm	100	100	100	150	150	200
Sezione 	mm	6	8	10	10	15	20

Forma triangolare 

Al corindone - Marrone

Grandezza	0	1	2	3	4	5*	
Codice	D 9734	0000	0001	0002	0003	0004	0005
D 9734/0 - M	Cad. €	3,70	3,75	3,75	4,15	4,95	8,65
Codice	D 9734	1000	1001	1002	1003	1004	1005
D 9734/1 - F	Cad. €	4,15	4,25	4,25	4,50	5,50	9,05
Codice	D 9734	—	—	—	2003	2004	2005
D 9734/2 - G	Cad. €	—	—	—	4,10	4,95	8,65
Lunghezza	mm	100	100	100	150	150	200
Sezione 	mm	6	8	10	10	15	20

 12 pezzi - (• 8 pezzi)Al carburo di silicio - Verde 

Grandezza	0	1	2	3	4	5*	
Codice	D 9735	0000	—	—	0003	0004	0005
D 9735/0 - M	Cad. €	4,10	—	—	4,55	5,45	9,05
Codice	D 9735	1000	1001	1002	1003	1004	1005
D 9735/1 - F	Cad. €	4,10	4,15	4,15	4,55	5,45	9,05
Codice	D 9735	—	—	—	2003	2004	2005
D 9735/2 - G	Cad. €	—	—	—	4,55	5,45	9,05
Lunghezza	mm	100	100	100	150	150	200
Sezione 	mm	6	8	10	10	15	20

Forma tonda 

Al corindone - Marrone

Grandezza	0	1	2	3	4	5	
Codice	D 9736	0000	0001	—	0003	0004	—
D 9736/0 - M	Cad. €	3,70	3,75	—	4,10	4,90	—
Codice	D 9736	—	—	—	—	—	1005
D 9736/1 - F	Cad. €	—	—	—	—	—	9,85
Lunghezza	mm	100	100	100	150	150	200
Sezione 	mm	6	8	10	10	15	20

 12 pezzi - (• 8 pezzi)Al carburo di silicio - Verde 

Grandezza	0	1	2	3	4	5*	
Codice	D 9737	—	—	0002	0003	0004	—
D 9737/0 - M	Cad. €	—	—	4,15	4,55	5,45	—
Codice	D 9737	—	1001	1002	—	—	—
D 9737/1 - F	Cad. €	—	4,15	4,15	—	—	—
Lunghezza	mm	100	100	100	150	150	200
Sezione 	mm	6	8	10	10	15	20

Forma mezzotonda 

Al corindone - Marrone

Grandezza	0	1	2	3	4	5*	
Codice	D 9738	0000	—	0002	0003	0004	0005
D 9738/0 - M	Cad. €	3,70	—	3,75	4,10	4,95	8,60
Codice	D 9738	1000	—	—	1003	1004	1005
D 9738/1 - F	Cad. €	4,10	—	—	4,55	5,45	9,05
Lunghezza	mm	100	100	100	150	150	200
Sezione 	mm	8	8	10	10	15	20

 12 pezzi - (• 8 pezzi)Al carburo di silicio - Verde 

Grandezza	2	3	4	5*	—	—
Codice	D 9739	—	0003	—	0005	—
D 9739/0 - M	Cad. €	—	4,55	—	9,05	—
Codice	D 9739	—	1003	1004	—	—
D 9739/1 - F	Cad. €	—	4,55	5,45	—	—
Lunghezza	mm	100	150	150	200	—
Sezione 	mm	10	10	15	20	—

ABC TOOLS Pietre per affilare utensili

Al corindone

A due strati, grana media e grana fine

Per uso ad acqua, olio o petrolio

Colore grigio e arancio

Lunghezza x larghezza	mm	150x40	150x50	200x40	200x50
Codice		D 9751 0001	D 9751 0002	D 9751 0003	D 9751 0004
D 9751	Cad. €	14,00	15,40	15,40	19,50
Spessore	mm	20	25	20	25

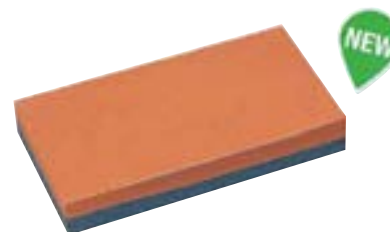

Per uso ad olio

Colore grigio e verde

Lunghezza x larghezza	mm	150x40	150x50	200x40	200x50
Codice		D 9752 0001	D 9752 0002	D 9752 0004	D 9752 0005
D 9752	Cad. €	17,20	19,50	18,80	24,50
Spessore	mm	20	25	20	25

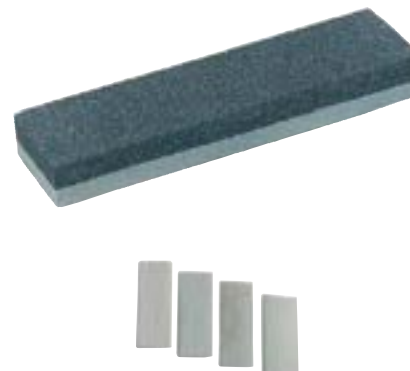

Assortimenti di pietre ad olio → B 9 pag. 285

ABC TOOLS Pietre a coltello

Con bordi tondi

In confezione indivisibile da 10 pz.

Al corindone - Colore arancio

D 9754/0 - Grana media

D 9754/1 - Grana fine

Lunghezza x larghezza	mm	115x40	115x45	150x40	150x45
Codice	D 9754	0000	—	0002	0003
D 9754/0 - Grana media	Cad. €	6,35	—	—	—
Codice	D 9754	—	1001	1002	1003
D 9754/1 - Grana fine	Cad. €	—	6,10	6,90	6,75
Spessore	mm	115	115	150	150
	pz.	10	10	10	10



Al carburo di silicio - Colore verde

Grana media

Lunghezza x larghezza	mm	150x40
Codice		D 9756 0002
D 9756/0 - Grana media	Cad. €	7,00
Spessore	mm	10x3
	pz.	10



ABC TOOLS Pietre per falci

Al carburo di silicio

Colore grigio

Adatte per affilare falci e utensili agricoli

Dimensioni: 220x32x15 mm

Codice D 9760 0000	D 9760	Cad. €	4,10		1
--------------------	--------	--------	------	--	---





Al corindone normale grigio - Per metalli ferrosi e acciai comuni

D 9770/24 - Grana 24 - Specifica A24R5C

D 9770/36 - Grana 36 - Specifica A36Q5C

D 9770/46 - Grana 46 - Specifica A46O5C

D 9770/60 - Grana 60 - Specifica A60N5C

Diametro x spessore	mm	75x10	100x15	150x20	150x20	150x25	200x20	200x25	200x30	250x25	250x30	300x30	300x40
Codice	D 9770	—	—	2405	2455	—	2408	2409	—	2411	2412	2413	2414
D 9770/24 - Grana 24P	Cad. €	—	—	28,50	30,00	—	42,30	49,20	—	75,50	85,50	120,00	140,00
Codice	D 9770	3601	3602	3605	3655	3606	3608	3609	—	3611	3612	3613	—
D 9770/36 - Grana 36P	Cad. €	10,10	16,20	27,70	30,00	31,80	42,30	47,40	—	74,00	85,50	119,00	—
Codice	D 9770	4601	4602	4605	4655	4606	4608	4609	4610	4611	4612	4613	4614
D 9770/46 - Grana 46M	Cad. €	10,00	16,10	27,70	30,00	31,80	41,00	47,40	55,50	75,50	85,50	120,00	140,00
Codice	D 9770	—	—	6005	6055	6006	6008	6009	—	6011	—	—	—
D 9770/60 - Grana 60P	Cad. €	—	—	27,50	30,00	31,80	42,30	47,40	—	75,50	—	—	—
Foro Ø	mm	13	13	16	20	16	20	20	20	25	25	30	30
Velocità di rotazione max.	giri/min	8950	6700	4500	5100	4500	3350	3350	3350	2700	2700	2250	2250
	pz.	12	12	5	5	4	6	5	4	5	4	4	3

Al corindone speciale rosa - Per la rettifica, finitura e affilatura di acciai rapidi e temperati

D 9771/24 - Grana 24 - Specifica DR24P5C

D 9771/46 - Grana 46 - Specifica DB46M5C

D 9771/60 - Grana 60 - Specifica DB60M5C

Diametro x spessore	mm	75x10	100x15	150x20	150x20	150x25	200x20	200x25	200x30	250x30
Codice	D 9771	—	—	2405	2455	—	—	2409	—	—
D 9771/24 - Grana 24P	Cad. €	—	—	35,40	38,80	—	—	62,00	—	—
Codice	D 9771	4601	4602	4605	4655	4606	4608	4609	4610	4612
D 9771/46 - Grana 46M	Cad. €	11,20	17,40	33,10	36,20	40,10	50,00	58,50	70,00	107,00
Codice	D 9771	—	—	6005	6055	6006	—	6009	—	—
D 9771/60 - Grana 60P	Cad. €	—	—	33,40	36,20	40,10	—	58,50	—	—
Foro Ø	mm	13	13	16	20	16	20	20	20	25
Velocità di rotazione max.	giri/min	8950	6700	4500	5100	4500	3350	3350	3350	2700
	pz.	12	12	5	5	4	6	5	4	4

Al carburo di silicio verde - Per affilatura di utensili in metallo duro - **Grana 80** - Specifica W80K5C18

Diametro x spessore	mm	150x20	150x25	150x25	200x20	200x25	200x30	250x25	250x30	300x30
Codice	D 9772	8005	8055	8006	8008	8009	8010	8011	8012	8013
D 9772/80 - Grana 80J	Cad. €	39,90	43,50	46,20	63,00	73,00	88,00	123,00	130,00	198,00
Foro Ø	mm	16	20	16	20	20	20	25	25	30
Velocità di rotazione max.	giri/min	4500	5100	4500	3350	3350	3350	2700	2700	2250
	pz.	5	5	4	6	5	4	5	4	4



Mole con rivestimento diamantato

 Adatte per smerigliatrici elettriche da banco, **per affilare utensili in metallo duro ed in acciaio super rapido HSS**

Disco alleggerito in acciaio, con rivestimento diamantato di 15 mm anche su una faccia laterale - Grana D 181

Non è possibile effettuare la rinvivatura
Diametro 150 mm - Spessore 25 mm - Foro Ø 20 mm - Velocità di rotazione max. 4000 giri/min

Codice D 9773 0150	D 9773	Cad. €	898,00		1
--------------------	---------------	--------	---------------	---	---



Mole abrasive ad impasto ceramico per seghe
Con smusso a 45° per affilatura di seghe
D 9774/60 - Al corindone normale grigio - Grana 60 - Specifica A60N5C - Per l'affilatura di seghe in acciaio normale

D 9775/46 - Al corindone speciale rosa - Grana 46 - Specifica DR46M5C - Per l'affilatura di seghe in acciaio durissimo

D 9775/60 - Al corindone speciale rosa - Grana 60 - Specifica DB60N5C10 - Per l'affilatura di seghe in acciaio durissimo

Diametro x spessore	mm	150x8	200x8	200x10
Codice	D 9774 6001	D 9774 6002	D 9774 6003	
D 9774/60 - Grana 60M	Cad. €	26,50	36,80	36,10
Codice	D 9775 4601	D 9775 4602	—	
D 9775/46 - Grana 46M	Cad. €	29,60	44,20	—
Codice	D 9775 6001	D 9775 6002	D 9775 6003	
D 9775/60 - Grana 60N	Cad. €	29,60	44,40	44,40
Foro Ø	mm	20	20	20
Vel. di rotazione max.	giri/min	4500	3350	3350
	pz.	4	5	4



D 9774

D 9775

Per evitare eventuali danneggiamenti dovuti ad incuria durante il trasporto si consiglia l'acquisto secondo le unità di confezionamento indicate

ABC TOOLS Dischi abrasivi per macchine fisse

Rinforzati con fibre di vetro ad alta resistenza - Elevato potere abrasivo
Bilanciati staticamente e dinamicamente - Velocità periferica d'uso 100 m/s

Esecuzione piana per troncatura acciaio - Foro Ø 25,4 mm

In confezione  indivisibile da 10 pz.

Diametro	mm	300	355
Codice		D 9808 0300	D 9808 0355
D 9808	Cad. €	10,70	19,70
Spessore	mm	3	3,5
Vel. di rotazione max.	giri/min	6400	5500

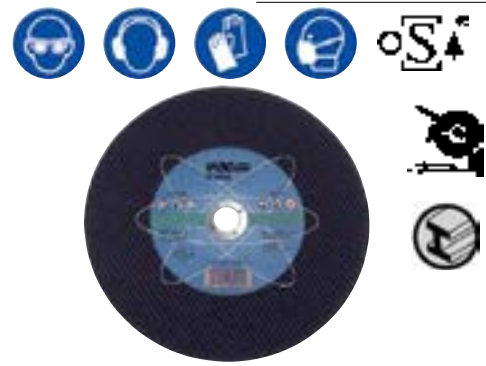

ABC TOOLS Dischi abrasivi per macchine portatili

Rinforzati con fibre di vetro ad alta resistenza - Elevato potere abrasivo
Bilanciati staticamente e dinamicamente - Velocità periferica d'uso 80 m/s

Foro Ø 22,23 mm (16 mm per Ø 100 mm)

Tipo per troncatura

In confezione  indivisibile da 25 pz.

Esecuzione piana per acciaio - Spessore 1,0 mm

D 9809 - Per acciaio

D 9811 - Per acciaio inossidabile - INOX

Diametro	mm	115	125
Codice		D 9809 0115	D 9809 0125
D 9809	Cad. €	2,07	2,44
Codice		D 9811 0115	D 9811 0125
D 9811	Cad. €	2,07	2,75
Velocità di rotazione	giri/min	13300	12250



Esecuzione piana - Spessore 1,5 mm (1,9 per il Ø 230 mm)

D 9810 - Per acciaio

D 9812 - Per acciaio inossidabile - INOX

Diametro	mm	115	125	230
Codice		D 9810 0115	D 9810 0125	D 9810 0230
D 9810	Cad. €	2,13	2,38	6,00
Codice		D 9812 0115	D 9812 0125	D 9812 0230
D 9812	Cad. €	2,13	2,38	6,00
Velocità di rotazione	giri/min	13300	12250	6650



Esecuzione a centro depresso - Spessore 3,0 mm

D 9813 - Per acciaio

D 9814 - Per acciaio inossidabile - INOX

Diametro	mm	115	180	230
Codice		D 9813 0115	D 9813 0180	D 9813 0230
D 9813	Cad. €	1,97	4,05	5,70
Codice		D 9814 0115	—	D 9814 0230
D 9814	Cad. €	2,44	—	6,75
Velocità di rotazione	giri/min	13300	8500	6650

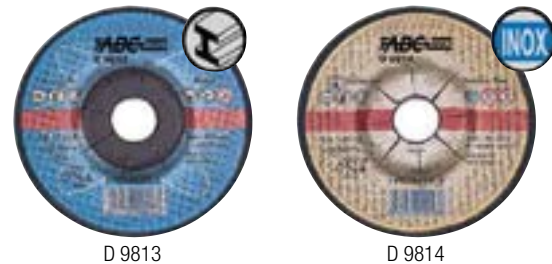

Tipo per sbavare

In confezione  indivisibile da 10 pz.

Esecuzione a centro depresso - Spessore 6 mm

D 9816 - Per acciaio

D 9817 - Per acciaio inossidabile - INOX

Diametro	mm	115	125	230
Codice		D 9816 0115	D 9816 0125	D 9816 0230
D 9816	Cad. €	3,70	3,95	11,40
Codice		D 9817 0115	—	—
D 9817	Cad. €	4,60	—	—
Velocità di rotazione	giri/min	13300	6650	6650



LUKAS Dischi abrasivi per macchine portatili

Rinforzati con fibre di vetro ad alta resistenza per la massima sicurezza e stabilità durante l'uso
Ottima adesione tra la grana e il legante resinoide per proprietà di taglio notevolmente migliorate
Processi di produzione ottimizzati e rispettosi delle norme ecologiche, con odore e polvere ridotti ai minimi livelli durante l'utilizzo quotidiano

Massima durata e prestazioni di taglio superiori - Elevato potere abrasivo
Bilanciati staticamente e dinamicamente - Velocità periferica d'uso 80 m/s

In confezione  **indivisibile**

Tipo MINI per troncatura acciaio inossidabile - INOX

Modello PREMIUMFLEX

D 9818/6 - Con foro Ø 6 mm

D 9818/10 - Con foro Ø 10 mm

Ø x spessore	mm	50 x 1,0	76 x 1,0	76 x 3,0
Codice		D 9818 6001	D 9818 6012	—
D 9818/6	Cad. €	2,88	3,35	—
Codice		D 9818 1001	D 9818 8100	D 9818 1004
D 9818/10	Cad. €	2,88	3,35	3,75
Vel. di rotazione max.	giri/min	30500	20100	20100
	pz.	50	50	25



Attacchi per l'impiego dei dischi D 9818/6 e D 9818/10 su smerigliatrici angolari

Lunghezza totale 52 mm

Gambo Ø	mm	6	10
Codice		D 9818 9006	D 9818 9010
D 9818/9	Cad. €	46,30	44,70



Tipo piano per troncatura acciaio

Modello PREMIUMFLEX

Ø x spessore	mm	115 x 1,0	125 x 1,0	180 x 3,0	230 x 3,0
Codice		D 9820 1115	D 9820 1125	D 9820 1180	D 9820 1230
D 9820/1	Cad. €	2,14	1,97	5,00	5,80
Vel. di rotazione max.	giri/min	13300	12200	8500	6600
	pz.	50	50	25	25

Modello PROGRESS

Ø x spessore	mm	115 x 1,0	125 x 1,0	230 x 1,9
Codice		D 9820 6115	D 9820 6125	D 9820 6230
D 9820/6	Cad. €	3,15	3,05	8,45
Vel. di rotazione max.	giri/min	13300	12200	6650
	pz.	50	50	25

Tipo piano per troncatura acciaio inossidabile - INOX

Modello PREMIUMFLEX

Ø x spessore	mm	115 x 1,0	125 x 1,0	180 x 1,6	230 x 1,9
Codice		D 9820 2115	D 9820 2125	D 9820 2180	D 9820 2230
D 9820/2	Cad. €	1,88	2,14	4,20	5,20
Vel. di rotazione max.	giri/min	13300	12200	8500	6600
	pz.	50	50	25	25

Modello PROGRESS

Ø x spessore	mm	115 x 1,0	125 x 1,0	180 x 1,6	230 x 1,9
Codice		D 9820 7115	D 9820 7125	D 9820 7180	D 9820 7230
D 9820/7	Cad. €	3,10	3,10	6,15	10,00
Vel. di rotazione max.	giri/min	13300	12250	8500	6650
	pz.	50	50	25	25

Tipo piano per troncatura alluminio

Modello PROMAX

Ø x spessore	mm	115 x 1,0	125 x 1,0
Codice		D 9820 3115	D 9820 3125
D 9820/3	Cad. €	3,45	3,55
Vel. di rotazione max.	giri/min	13300	12200
	pz.	50	50



Campi di applicazione	Acciaio inossidabile	Acciaio	Alluminio	Pietre Mattoni	Ghisa	Titanio
						

LUKAS Dischi abrasivi per macchine portatili

Rinforzati con fibre di vetro ad alta resistenza per la massima sicurezza e stabilità durante l'uso
Ottima adesione tra la grana e il legante resinoide per proprietà di taglio notevolmente migliorate
Processi di produzione ottimizzati e rispettosi delle norme ecologiche, con odore e polvere ridotti ai minimi livelli durante l'utilizzo quotidiano

Massima durata e prestazioni di taglio superiori - Elevato potere abrasivo
Bilanciati staticamente e dinamicamente - Velocità periferica d'uso 80 m/s

In confezione  **indivisibile**

Tipo piano per troncare pietra, cemento e ghisa

Modello PREMIUMFLEX

Ø x spessore	mm	115 x 2,5	125 x 2,5
Codice		D 9820 4115	D 9820 4125
D 9820/4	Cad. €	2,27	2,53
Vel. di rotazione max.	giri/min	13300	12200
	pz.	25	25



Tipo piano con grana ceramica per troncare acciaio inossidabile - INOX

Con **grana ceramica autaffilante**

Adatto per materiali molto duri, non si surriscalda

Modello CERAMIC

Ø x spessore	mm	125 x 1,3
Codice		D 9820 8125
D 9820/8	Cad. €	6,05
Vel. di rotazione max.	giri/min	12200
	pz.	50



Tipo a centro depresso per troncare - Modello PREMIUMFLEX

Per acciaio

Ø x spessore	mm	115 x 3,0	125 x 2,5
Codice		D 9821 1115	D 9821 1125
D 9821/1	Cad. €	2,32	2,40
Vel. di rotazione max.	giri/min	13300	12250
	pz.	25	25

Per acciaio inossidabile - INOX

Ø x spessore	mm	115 x 2,5	125 x 2,5	230 x 3,0
Codice		D 9821 2115	D 9821 2125	D 9821 2230
D 9821/2	Cad. €	2,23	2,53	5,90
Vel. di rotazione max.	giri/min	13300	12250	6650
	pz.	25	25	25



Tipo a centro depresso per sbavare acciaio

Modello PREMIUMFLEX

Ø x spessore	mm	115 x 6,0	125 x 6,0	180 x 6,5	230 x 6,5
Codice		D 9823 1115	D 9823 1125	D 9823 1180	D 9823 1230
D 9823/1	Cad. €	3,95	4,50	7,95	10,40
Vel. di rotazione max.	giri/min	13300	12250	8500	6650
	pz.	10	10	10	10

Modello PROGRESS

Ø x spessore	mm	115 x 7,0	125 x 7,0
Codice		D 9823 6115	D 9823 6125
D 9823/6	Cad. €	6,10	6,60
Vel. di rotazione max.	giri/min	13300	12250
	pz.	10	10



Campi di applicazione	Acciaio inossidabile	Acciaio	Alluminio	Pietre Mattoni	Ghisa	Titanio
						

LUKAS Dischi abrasivi per macchine portatili

Rinforzati con fibre di vetro ad alta resistenza per la massima sicurezza e stabilità durante l'uso
 Ottima adesione tra la grana e il legante resinoide per proprietà di taglio notevolmente migliorate
 Processi di produzione ottimizzati e rispettosi delle norme ecologiche, con odore e polvere ridotti ai minimi livelli durante l'utilizzo quotidiano

Massima durata e prestazioni di taglio superiori - Elevato potere abrasivo
 Bilanciati staticamente e dinamicamente - Velocità periferica d'uso 80 m/s



Tipo a centro depresso per sbavare acciaio inossidabile - INOX

Modello PREMIUMFLEX

Ø x spessore	mm	115 x 6,4	125 x 6,4	230 x 6,0
Codice		D 9823 2115	D 9823 2125	D 9823 2230
D 9823/2	Cad. €	4,20	4,80	12,30
Vel. di rotazione max.	giri/min	13300	12250	6650
	pz.	10	10	10



Modello PROGRESS

Con particolare struttura nodulare che consente un'elevata asportazione di materiale

Ø x spessore	mm	115 x 7,0
Codice		D 9823 7115
D 9823/7	Cad. €	7,25
Vel. di rotazione max.	giri/min	13300
	pz.	10



Campi di applicazione	Acciaio inossidabile	Acciaio	Alluminio	Pietre Mattoni	Ghisa	Titanio
	●	●	●	●	●	●



Leader tecnologico nel mercato dei sistemi di fresatura, taglio e lucidatura, specializzato nella produzione e vendita di utensili, macchinari e accessori.

LUKAS

Dischi diamantati

Adatti per acciaio, lamiere di acciaio, acciaio inossidabile, tondini, ghisa e metalli non ferrosi
La tecnologia a diamante consente un'estrema durata del disco con conseguente aumento della produttività e riduzione dei costi per taglio

LENOX

Corpo in acciaio solido e robusto per ridurre i rischi di rottura

Di **lunghissima durata: fino a 30 volte superiore** rispetto ai dischi abrasivi tradizionali

Foro Ø 22,2 mm

Ø x spessore	mm	115 x 1,3	125 x 1,3	178 x 1,5	230 x 2,1
Codice		D 9825 3115	D 9825 3125	D 9825 3178	D 9825 3230
D 9825/3	Cad. €	29,10	42,00	63,50	88,00
Vel. di rotazione max.	giri/min	13300	12250	8500	6650

OS[®]
EN 13236



ABC TOOLS

Tipo a settori con saldatura laser

Adatti per il taglio a secco e ad umido di cemento, laterizi, arenaria e refrattari - Foro Ø 22,2 mm

D 9826/4 - Esecuzione **standard**

D 9826/5 - Esecuzione **professionale, ad elevata durata** - Avanzamento rapido

Diametro x spessore	mm	115 x 2,2	230 x 2,6
Codice		D 9826 4115	D 9826 4230
D 9826/4	Cad. €	39,70	79,50
Codice		D 9826 5115	D 9826 5230
D 9826/5	Cad. €	49,60	94,50
Vel. di rotazione max.	giri/min	13280	6640



Tipo "Turbo" taglio, continuo

Per taglio a secco e ad umido di cemento, cemento armato, laterizi, arenaria e refrattari - Foro Ø 22,2 mm

D 9827/1 - Esecuzione **standard**

D 9827/2 - Esecuzione **professionale, ad elevata durata** - Avanzamento rapido

Diametro x spessore	mm	115 x 2,2	230 x 2,6
Codice		D 9827 1115	D 9827 1230
D 9827/1	Cad. €	24,80	59,50
Codice		D 9827 2115	D 9827 2230
D 9827/2	Cad. €	44,60	89,50
Vel. di rotazione max.	giri/min	13280	6640



Tipo a corona continua

Adatti per il taglio di ceramica, gres porcellanato, piastrelle mono e bicottura e klinker - Foro Ø 22,2 mm

D 9828/1 - Esecuzione **standard**

D 9828/3 - Turbo taglio - Ultrasottile (spessore 1 mm)

Diametro	mm	115
Codice		D 9828 1115
D 9828/1	Cad. €	24,80
Codice		D 9828 3115
D 9828/3	Cad. €	44,60
Vel. di rotazione max.	giri/min	13280



D 9828/1



D 9828/3

Tipo a settori con saldatura laser

Particolarmente indicati per scanalatori descritti al Gruppo E 2

Diametro 140 mm - Strato di rivestimento diamantato altezza 6 mm

Velocità max. 9000 giri/min - Foro Ø 22,2 mm

Codice D 9829 1000	D 9829/1	Cad. €	74,50		1
--------------------	----------	--------	-------	---	---



Tipo a settori con saldatura laser - Con flangia

Adatti per il taglio a secco e ad umido di cemento, laterizi, arenaria e refrattari

Foro Ø 22,2 mm

Diametro x spessore	mm	230 x 2,6
Codice		D 9830 1230
D 9830/1	Cad. €	89,50
Vel. di rotazione max.	giri/min	6640



Tipo "Turbo" taglio, continuo - Con flangia

Per taglio a secco e ad umido di cemento, cemento armato, laterizi, arenaria e refrattari

Foro Ø 22,2 mm

Esecuzione **professionale, ad elevata durata** - Avanzamento rapido

Diametro x spessore	mm	230 x 2,6
Codice		D 9830 2230
D 9830/2	Cad. €	111,00
Vel. di rotazione max.	giri/min	6640



Apparecchi ravvivamole

«DESMOND»

Con rotelle in acciaio Ø 50 mm a denti diritti, per elevate prestazioni

Impugnatura in ghisa malleabile

Le rotelle a denti diritti sono montate alternate con fascia di larghe dimensioni su un albero rotante con cuscinetti a sfere, protetti dalla polvere

Per ravvivatura ad alta velocità di mole con grande spessore

Larghezza fascia 28 mm - Lunghezza totale 290 mm - Peso 2,9 kg

Codice D 9842 1050	D 9842/1	Cad. €	409,00		1
--------------------	-----------------	--------	---------------	---	---



Serie di rotelle per ravvivamole D 9842/1

Montate su albero con esagono 29 mm - Ø 50 mm - Larghezza fascia 28 mm

Codice D 9842 2050	D 9842/2	Cad. €	93,00		1
--------------------	-----------------	--------	--------------	---	---



«DESMOND»

Tipo con rotelle in acciaio

Impugnatura in ghisa malleabile

Montano rotelle in acciaio D 9843/5, a denti diritti montate alternate con fascia di larghe dimensioni su un albero rotante con cuscinetti a sfere, protetti dalla polvere

Diametro rotelle	mm	30	38	60
Codice		D 9843 1030	D 9843 1038	D 9843 1060
D 9843/1	Cad. €	110,00	222,00	189,00
Diametro rotelle	pollici	1¼	1½	2¾
Larghezza fascia	mm	11	22	21
Foro rotelle Ø	mm	6,5	12	15
Lunghezza totale	mm	290	275	370
Serie di rotelle montate	n°	1	2	1

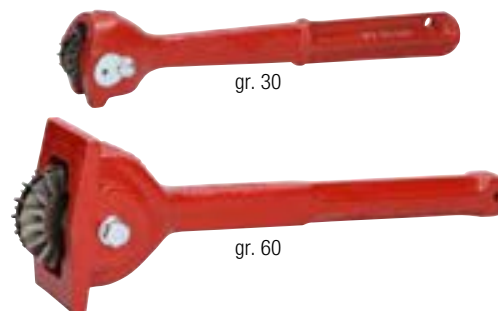

Serie di rotelle di ricambio in acciaio tranciato per ravvivamole D 9843/1

Diametro rotelle	mm	30	38	60
Codice		D 9843 5030	D 9843 5038	D 9843 5060
D 9843/5	Cad. €	14,10	19,40	46,30
N° rotelle per serie		4	4	6



«DESMOND»

Tipo da banco per mole abrasive con gambo

Con rotelle in acciaio

Per ravvivare la forma delle mole a gambo (sia cilindriche che coniche) montate direttamente sulle smerigliatrici portatili

Di uso facile e rapido: è sufficiente tenere la mola da ravvivare appoggiata alle rotelle e farla ruotare per mezzo della smerigliatrice sulla quale è montata

In pochi istanti la mola riprenderà la forma originaria

Larghezza fascia 35 mm - Dimensioni base 85x80 mm

Codice D 9845 1000	D 9845/1	Cad. €	212,00		1
--------------------	-----------------	--------	---------------	---	---



Esempio di utilizzo

Serie di rotelle di ricambio - Larghezza fascia 35 mm

Codice D 9845 2000	D 9845/2	Cad. €	69,50		1
--------------------	-----------------	--------	--------------	---	---

ABC TOOLS

Tipo con rotelle in ghisa Ø 60 mm

Foro Ø 10 mm - Lunghezza totale 360 mm

Codice D 9845 6060	D 9845/6	Cad. €	154,00		1
--------------------	-----------------	--------	---------------	---	---



Rotelle di ricambio in ghisa Ø 60 mm - A ventaglio - Foro Ø 10 mm

Codice D 9845 7060	D 9845/7	Cad. €	8,90		100
--------------------	-----------------	--------	-------------	---	-----



ABC TOOLS Bastoni per ravnivare mole abrasive

Al carburo di silicio, colore grigio

Per ravnivare e modificare la sagoma delle mole abrasive

Tipo con impugnatura di legno

Grana grossa 36

Diametro abrasivo 20 mm - Lunghezza utile 200 mm - Lunghezza totale 380 mm

Codice D 9847 0000	D 9847	Cad. €	25,50	 15
--------------------	---------------	--------	--------------	--



Tipo senza impugnatura

Esecuzione tonda ●

Diametro	mm	20	20	25
Codice		D 9848 1002	D 9848 1003	D 9848 1004
D 9848/1	Cad. €	9,00	9,90	12,40
Lunghezza totale	mm	150	200	200



Esecuzione rettangolare ■

Dimensioni LxPxh 150x20x15 mm

Codice D 9848 2000	D 9848/2	Cad. €	7,70	 10
--------------------	-----------------	--------	-------------	--



ABC TOOLS Ravvivatori a diamante

Per ravnivare mole abrasive e per la rettifica interna, esterna e senza centri

Diamante selezionato ottimamente incastonato, a forma regolare con punte di lavoro ben formate

Con esagono per ruotare periodicamente il ravvivatore (per evitare l'appiattimento della punta) e per posizionarlo

Montati su bussola conica con dimensioni Cono Morse 1

Impiego: posizionare con circa 15° di angolazione rispetto all'asse della mola da ravnivare (non sopra il centro), ed effettuare la ravnivatura sempre ad umido con profondità max. di 0,025/0,03 mm

Forniti in confezione con tubo protettivo

Carati	0,20	0,25	0,30	0,40	0,50	0,60
Codice D 9850 ...	0020	0025	0030	0040	0050	0060
D 9850	Cad. € 157,00	171,00	178,00	194,00	207,00	221,00
Per mole	Ø mm	125				150÷250
Carati	0,75	0,80	1,00	1,50	2,00	
Codice D 9850 ...	0075	0080	0100	0150	0200	
D 9850	Cad. € 270,00	279,00	313,00	482,00	639,00	
Per mole	Ø mm	150÷250	300÷400	400÷500		



ABC TOOLS Bussole di riduzione

Con riduzione di una misura CM

G 905/1 - Esecuzione **standard**

G 905/2 - Esecuzione **di precisione** temperata e rettificata internamente ed esternamente

Cono Morse esterno	2	
Codice	G 0905 1002	
G 905/1	Cad. €	11,30
Codice	G 0905 2002	
G 905/2	Cad. €	12,10
Cono Morse interno	1	
Per punta Ø	mm	2÷14
Lunghezza totale	mm	90



Con riduzione di due misure CM

G 905/4 - Esecuzione **standard**

G 905/3 - Esecuzione **di precisione** temperata e rettificata internamente ed esternamente

Cono Morse esterno	3	
Codice	G 0905 4003	
G 905/4	Cad. €	16,90
Codice	G 0905 3003	
G 905/3	Cad. €	15,00
Cono Morse interno	1	
Per punta Ø	mm	2÷14
Lunghezza totale	mm	90





Trapani avvitatori a batteria BOSCH
Da pag. 459



Avvitatori a percussione a batteria BOSCH
Pag. 460



Martello perforatore a batteria - SDS-plus BOSCH
Pag. 461



Smerigliatrici angolari BOSCH
Pag. 465



Prese multiple
Pag. 474



Spine e prese industriali
Pag. 474



Avvitatori a percussione a batteria
Pag. 476



Trapano avvitatore a batteria
Pag. 476



Smerigliatrice a batteria
Pag. 476



Supporto portatrapani da banco
Da pag. 483



Trapani pneumatici
Da pag. 488



Avvitadadi ad impulso
Pag. 491



Soffiatori ad aria compressa
Pag. 502



Attacchi rapidi femmina
Pag. 505



Bilanciatori
Pag. 509



UTENSILI ELETTRICI - UTENSILI AD ARIA COMPRESSA



E 0

Utensili a batteria ed elettrici BOSCH
458



E 1

Smerigliatrici da banco
470



E 2

Avvolgicavi
472



E 3

Utensili elettrici
475

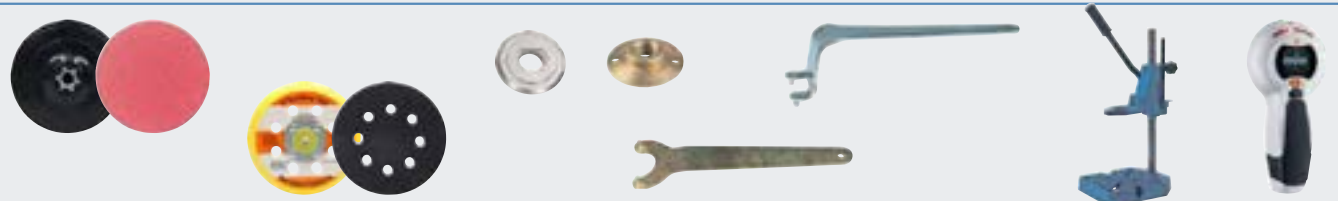

E 4

Accessori per utensili elettrici, rilevatori di metalli
482



E 5

Mandrini per trapani
484



E 6

Utensili ad aria compressa
488



E 7

Attacchi rapidi, tubi per aria, filtri, bilanciatori
503

E

BOSCH Trapani avvitatori a batteria

Con **batteria al Litio ad altissime prestazioni, da 12V - 2,0 Ah con ECP (Electronic Cell Protection)** che protegge da sovraccarico, surriscaldamento e scaricamento completo
Corpo robusto con inserti in morbida gomma, design compatto, leggero, maneggevole con baricentro bilanciato, adatti per lavori sopra testa e spazi ristretti
Rotazione destrorsa e sinistrorsa
Con LEDs per illuminare la zona di lavoro e indicare lo stato di carica dell'utensile



A 2 velocità, con coppia fino a 30 Nm per materiali duri (15 Nm per materiali teneri)

Mandrino autoserrante 1÷10 mm

Mod. GSR 12V-15 - Esecuzione "mini": solo 169 mm di lunghezza

Per forare acciaio Ø max. 10 mm - legno Ø max. 19 mm - Per viti Ø max 7 mm

Fornito in borsa di nylon **con 2 batterie da 12V e caricabatteria rapido**

Batteria	V	12 (2,0 Ah)
Coppia max.	Nm	30
N° regolazioni coppia		20 + 1
Giri/min a vuoto max.		I vel. 0÷400 / II vel. 0÷1300
Vibrazioni max.	m/s ²	2,5
Peso con batteria	kg	1
Codice E 0960 1012	E 960/1	Cad. € *  1



12 V
2,0 Ah

Mod. GSB 12V-15 - Con funzione foratura con percussione

Per forare acciaio Ø max. 10 mm - legno Ø max. 19 mm - muratura Ø max 10 mm

Fornito in borsa di nylon **con 2 batterie da 12V, caricabatteria rapido e fondina**

Batteria	V	12 (2,0 Ah)
Coppia max.	Nm	30
N° regolazioni coppia		20 + 1
Giri/min a vuoto max.		I vel. 0÷380 / II vel. 0÷1300
Percussioni/min a vuoto max.		19500
Vibrazioni max.	m/s ²	2,5
Lunghezza	mm	189
Peso con batteria	kg	1
Codice E 0960 3012	E 960/3	Cad. € *  1



12 V
2,0 Ah

Mod. GSR 12V-35 FC - "5 in 1"

Modello versatile **con sistema FlexiClick con 4 teste intercambiabili** per 5 diverse possibilità di utilizzo: trapano-avvitatore con portabit magnetico, portabit bloccabile, mandrino, testa angolare portabit decentrato

Costruzione compatta (lunghezza 132 mm senza testa) particolarmente adatta per lavori sopra testa e spazi ristretti

A 2 velocità, con coppia fino a 35 Nm per materiali duri (15 Nm per materiali teneri)

Mandrino autoserrante 1÷10 mm

Per forare acciaio Ø max. 10 mm - legno Ø max. 32 mm

Fornito in valigetta **L-Boxx con 2 batterie da 12V (3,0 Ah), caricabatteria rapido e 4 teste**

Batteria	V	12 (3,0 Ah)
Coppia max.	Nm	35
N° regolazioni coppia		20 + 1
Giri/min a vuoto max.		I vel. 0÷460 / II vel. 0÷1750
Attacco portabit		1/4"
Vibrazioni max.	m/s ²	2,5
Peso con batteria	kg	1
Codice E 0960 5012	E 960/5	Cad. € *  1



12 V
2,0 Ah

BOSCH Avvitatore a percussione a batteria

Mod. GDR 12V-105

Avvitatore professionale con batteria al Litio ad altissime prestazioni, da 12V - 2,0 Ah con ECP (Electronic Cell Protection) che protegge da sovraccarico, surriscaldamento e scaricamento completo

Corpo robusto con inserti in morbida gomma, design compatto, leggero, maneggevole con baricentro bilanciato

Rotazione destrorsa e sinistrorsa

Con LEDs per illuminare la zona di lavoro e indicare lo stato di carica dell'utensile

Forma compatta (solo 137 mm), particolarmente adatto per lavori sopra testa e spazi ristretti

Fornito in valigetta **L-Boxx con 2 batterie da 12V e caricabatteria rapido**

Batteria	V	12 (2,0 Ah)
Coppia max.	Nm	105
Giri/min a vuoto		0÷2600
Percussioni/min a vuoto		0÷3100
Attacco utensile		1/4"
Per viti	M	4÷12
Peso con batteria	kg	1
Codice E 0963 3012	E 963/3	Cad. € *  1



12 V
2,0 Ah

* Prezzo a richiesta

BOSCH Trapani avvitatori a batteria

Modello a struttura compatta, ergonomico, pratico e maneggevole
 Tecnologia **ECP (Electronic Cell Protection)** per proteggere la batteria da surriscaldamento, sovraccarico e scaricamento completo e **EMP (Electronic Motor Protection)** per spegnere il motore in caso di surriscaldamento, sovraccarico o inceppamento
 Con LED per illuminare la zona di lavoro e impugnatura softgrip
Batteria al Litio da 18V (4,0 Ah) con tecnologia "Coolpack" per un'ottimale dissipazione del calore e durata maggiore (fino al 100% in più rispetto alle altre batterie)
 Mandrino autoserrante interamente in metallo, apertura 1,5-13 mm



18 V
4,0 Ah

Mod. GSR 18V-28

Fornito in **valigetta L-Boxx con 2 batterie e caricabatteria rapido**

Coppia max.	Nm	63 (28 per materiali teneri)
Giri/min a vuoto		I vel. 0÷500 / II vel. 0÷1900
Posizioni della coppia di serraggio		20 + 1
Ø foratura acciaio max.	mm	13
Ø foratura legno max.	mm	38
Ø max vite	mm	8
Peso con batteria	kg	1,5
Codice E 0970 4018	E 970/4	Cad. € * 1

Mod. GSR18V-90C

Con funzione **KickBack Control commutabile**, per ridurre il rischio di improvvise coppie rotazionali di contraccolpo in caso di inceppamento
 La frizione di precisione commutabile arresta l'override al raggiungimento di una coppia prestabilita, riducendo in tal modo l'usura della frizione e la conseguente rumorosità

Forniti in **valigetta L-Boxx con 2 batterie PROCORE, caricabatteria rapido e 1 modulo bluetooth low energy**

Coppia max.	Nm	64 (36 per materiali teneri)
Giri/min a vuoto		I vel. 0÷630 / II vel. 0÷2100
Posizioni della coppia di serraggio		21
Ø foratura acciaio max.	mm	13
Ø foratura acciaio max.	mm	68
Ø max vite	mm	12
Peso con batteria	kg	1,4
Codice E 0970 5018	E 970/5	Cad. € * 1



18 V
4,0 Ah

Mod. GSB 18V-28

Forniti in **valigetta L-Boxx con 2 batterie e caricabatteria rapido**

Coppia max.	Nm	63 (28 per materiali teneri)
Giri/min a vuoto		I vel. 0÷500 / II vel. 0÷1900
Posizioni della coppia di serraggio		20 + 2
Percussioni/min max.		28500
Ø foratura acciaio max.	mm	13
Ø foratura legno	mm	38
Ø max vite	mm	8
Peso con batteria	kg	1,6
Codice E 0971 4018	E 971/4	Cad. € * 1



18 V
4,0 Ah

Con percussione

Mod. GSB 18V-90C

Con funzione **KickBack Control commutabile**, per ridurre il rischio di improvvise coppie rotazionali di contraccolpo in caso di inceppamento
 La frizione di precisione commutabile arresta l'override al raggiungimento di una coppia prestabilita, riducendo in tal modo l'usura della frizione e la conseguente rumorosità

Forniti in **valigetta L-Boxx con 2 batterie PROCORE, caricabatteria rapido e 1 modulo bluetooth low energy**

Coppia max.	Nm	64 (36 per materiali teneri)
Giri/min a vuoto		I vel. 0÷630 / II vel. 0÷2100
Posizioni della coppia di serraggio		21
Ø foratura acciaio max.	mm	13
Ø foratura legno max.	mm	68
Ø max vite	mm	12
Peso con batteria	kg	1,5
Codice E 0971 5018	E 971/5	Cad. € * 1



18 V
4,0 Ah

* Prezzo a richiesta

BOSCH Trapano a percussione a batteria

Struttura compatta, ottima maneggevolezza, ideale per spazi ristretti e per lavori sopra testa con mandrino interamente in metallo

Motore con **tecnologia Brushless** senza carboncini, di lunga durata

Batteria al Litio da 18V (8,0 Ah)

Dotato di tecnologia **ECP (Electronic Cell Protection)** che protegge da sovraccarico, surriscaldamento e scaricamento completo, di funzione **Electronic Angle Detection**, sistema **KickBack Control** commutabile e funzione **Bluetooth Connectivity** per connetterlo direttamente allo smartphone

Per viti M 12 - Peso senza batteria 2,2 kg

Con LED per indicare lo stato di carica dell'utensile e clip per aggancio alla cintura

Fornito in **valigetta L-Boxx con 2 batterie e caricabatteria rapido, impugnatura supplementare e modulo**

Bluetooth low energy

Giri/min a vuoto		I vel. 0÷480 / II vel. 0÷21000	
Coppia max.	Nm	150	
Colpi min/max.		I vel. 0÷7200 / II vel. 0÷31500	
Codice E 0972 2018	E 972/2	Cad. €	*  1



18 V
8,0 Ah

BOSCH Avvitatore a percussione a batteria

Struttura compatta, ottima maneggevolezza, ideale per spazi ristretti e per lavori sopra testa

Motore con **tecnologia EC Brushless** senza carboncini, di lunga durata

Sistema **"Power Control" a 3 livelli** per regolare la coppia di serraggio per le diverse applicazioni

Dotato di tecnologia **ECP (Electronic Cell Protection)** che protegge da sovraccarico, surriscaldamento e scaricamento completo e **funzione Bluetooth Connectivity**, per connetterlo direttamente allo smartphone

Con LED per illuminare la zona di lavoro e indicare lo stato di carica dell'utensile e clip per aggancio alla cintura

Fornito in **valigetta L-Boxx con modulo connettività, 2 batterie ProCORE 18V (4,0 Ah), caricabatteria rapido e 1 modulo bluetooth low energy**

Mod. GDX 18V-210 C

Con portautensili con doppio attacco: ■ 1/2" e ○ 1/4"

Batteria al Litio da 18V (4,0 Ah) ProCore

Per viti		M 6 ÷ 16	
Giri/min a vuoto		I vel. 0÷500 / II vel. 0÷1900 / III vel. 0÷3400	
Coppia max.	Nm	200	
Colpi/min		I vel. 0÷2300 / II vel. 0÷3400 / III vel. 0÷4000	
Peso con batteria	kg	1,6	
Codice E 0973 3018	E 973/3	Cad. €	*  1



■ 1/2"
○ 1/4"

18 V
4,0 Ah

Mod. GDS 18V-450 HC

Con portautensili attacco ■ 1/2"

Per viti		M 10 ÷ 20	
Giri/min a vuoto		I vel. 0÷1000 / II vel. 0÷1500 / III vel. 0÷2300	
Coppia max.	Nm	450	
Colpi min/max.		I vel. 0÷1900 / II vel. 0÷2500 / III vel. 0÷3300	
Peso con batteria	kg	1,6	
Codice E 0973 5018	E 973/5	Cad. €	*  1

■ 1/2"



18 V
4,0 Ah

* Prezzo a richiesta

Chiavi a bussola per avvitadadi ad impulso

Adatte per avvitatori elettrici e pneumatici

Attacco ○ 1/2"

In acciaio al cromo-molibdeno - DIN 3129



ABC TOOLS

Tipo a bocca  esagonale con geometria di presa con profilo arrotondato tipo «Surface Drive»

Con il profilo speciale tipo «Surface Drive» è possibile intervenire anche su dadi o bulloni consumati, arrotondati o comunque in condizioni precarie

Il carico viene distribuito sui lati dell'esagono anziché sugli spigoli

Esecuzione lunga

Per dadi 	mm	13	17	19	21	22
Codice		A 3223 1913	A 3223 1917	A 3223 1919	A 3223 1921	A 3223 1922
A 3223/19	Cad. €	16,70	19,00	19,00	19,00	20,40
Lunghezza totale	mm	83	83	83	83	90
Per dadi 	mm	24	27	30	32	
Codice		A 3223 1924	A 3223 1927	A 3223 1930	A 3223 1932	
A 3223/19	Cad. €	22,30	25,70	26,60	27,50	
Lunghezza totale	mm	90	90	90	90	



○ 1/2"

BOSCH Martello perforatore a batteria - SDS-plus

Motore **EC Brushless** senza carboncini, di lunga durata, protetto contro la polvere
 Sistema **"Electronic Motor Protection"** per disattivare il motore in caso di sovraccarico
 Rotazione destrorsa e sinistrorsa
 Dotato di tecnologia **EPC (Electronic Precision Control)** per un inizio foratura preciso e **KickBack Control** arresto immediato del motore in caso di blocco dell'accessorio e mandrino autoserrante SDS plus
 A 3 funzioni: **foratura, foratura battente e scalpellatura**
 Con LED per illuminare la zona di lavoro e indicare lo stato di carica dell'utensile



Mod. GBH 18V-22

Con batteria al Litio con tecnologia "CoolPack" da 18,0V (4,0Ah)

Fornito in valigetta L-Boxx con 2 batterie e caricabatteria rapido, impugnatura supplementare e asta di profondità

Giri/min a vuoto		0÷1800
Percussioni/min a vuoto		0÷5100
Colpo singolo max.	J	1,9
Ø foratura acciaio max.	mm	13
Ø foratura calcestruzzo max.	mm	22
Ø foratura legno max.	mm	20
Peso con batteria	kg	3,7
Codice E 0975 0018	E 975	Cad. € * 1



18 V
4,0 Ah

Con batteria al Litio da 18V (6,0 Ah) ProCORE

Fornito in valigetta L-Boxx con 2 batterie e caricabatteria rapido, impugnatura supplementare, limitatore di profondità a 210 mm e mandrino a sostituzione rapida da 13 mm

Giri/min a vuoto		0÷890
Percussioni/min a vuoto		0÷4350
Colpo singolo max.	J	2,6
Ø foratura acciaio max.	mm	13
Ø foratura calcestruzzo max.	mm	26
Ø foratura legno max.	mm	30
Peso con batteria	kg	3,5
Codice E 0975 1018	E 975/1	Cad. € * 1



18 V
6,0 Ah

ABC TOOLS Punta per martelli perforatori/tassellatori

In acciaio al nichel-cromo-molibdeno, temperato - ISO 5468
 Con placchetta in metallo duro con punta autocentrante, per forature di alta precisione
 Attacco SDS-plus - Ø 10 mm

Scanalatura con spirale a gradini ad elevato grado di durezza, resistenza alla rottura e durata, studiata appositamente per effettuare fori puliti con alta velocità di foratura con scarico ottimale dei detriti

Adatte per muratura, pietra naturale e artificiale, cemento armato

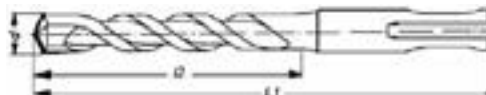

Ø d mm	Codice B 3632	B 3632	L1 mm	L2 mm	Ø d mm	Codice B 3632	B 3632	L1 mm	L2 mm	Ø d mm	Codice B 3632	B 3632	L1 mm	L2 mm
	Cad. €				Cad. €				Cad. €		
4,0	0411	6,04	110	50	10,0	1016	7,65	160	100	16,0	1645	32,10	450	400
4,0	0416	6,55	160	100	10,0	1021	9,35	210	150	16,0	1660	37,60	600	550
5,0	0511	4,75	110	50	10,0	1026	10,90	260	200	18,0	1820	28,70	200	150
5,0	0516	5,55	160	100	10,0	1031	12,80	310	250	18,0	1830	31,00	300	250
5,0	0521	6,95	210	150	10,0	1046	21,30	460	400	18,0	1845	38,30	450	400
6,0	0611	4,65	110	50	12,0	1216	8,75	160	100	20,0	2020	33,80	200	150
6,0	0616	5,25	160	100	12,0	1221	10,30	210	150	20,0	2030	39,10	300	250
6,0	0621	7,65	210	150	12,0	1226	12,80	260	200	20,0	2045	44,50	450	400
6,0	0626	8,10	260	200	12,0	1231	14,60	310	250	20,0	2060	55,50	600	550
7,0	0711	6,20	110	50	12,0	1245	21,40	450	400	21,0	2100	93,50	1000	950
8,0	0811	6,20	110	50	14,0	1416	11,80	160	100	22,0	2225	51,50	250	200
8,0	0816	6,35	160	100	14,0	1421	13,30	210	150	22,0	2245	66,00	450	400
8,0	0821	7,90	210	150	14,0	1426	14,50	260	200	22,0	2260	77,50	600	550
8,0	0826	9,30	260	200	14,0	1431	16,50	310	250	22,0	2210	107,00	1000	950
8,0	0846	21,90	460	400	14,0	1445	22,60	450	400	24,0	2445	73,00	450	400
9,0	0916	8,50	160	100	15,0	1516	13,80	160	100	25,0	2525	59,50	250	200
9,0	0926	11,30	260	200	16,0	1621	16,90	210	150	25,0	2545	83,00	450	400
10,0	1011	7,40	110	50	16,0	1631	24,40	310	250	26,0	2645	79,50	450	400

Serie di punte con attacco SDS-plus - Ø 10 mm

Con n° punte		7
Codice		B 3632 7007
B 3632/7	Cad. €	65,00
Diametro D x lunghezza	mm	5x110 - 6x110 - 6x160 - 8x110 - 8x160 - 10x160 - 12x160



Punte per martelli perforatori/tassellatori → B 8 pag. 257

BOSCH Smerigliatrici a batteria



Mod. GWS 18V-125 C

Motore **EC Brushless** che eroga una potenza pari a quella di una smerigliatrice da 1000W
 Con **KickBack Control** che spegne automaticamente l'utensile in caso di bloccaggio dell'accessorio e **Drop control** che lo spegne immediatamente in caso di caduta
 Batteria al Litio con tecnologia "**CoolPack**"
 Fornita in valigetta **L-Boxx con 2 batterie, caricabatteria rapido**, impugnatura supplementare anti-vibrazioni, cuffia di protezione, chiave, dado e flangia di serraggio

Batteria	V	18 (4,0 Ah)
Ø disco abrasivo max.	mm	125
Giri/min a vuoto max.		9000
Attacco utensile	M	14
Peso con batteria	kg	2,8
Codice E 0980 1018	E 980/1	Cad. € * 1



18 V
4,0 Ah

Ø 125 mm

Mod. GWX 18V-15 SC

Smerigliatrice con sistema di fissaggio degli accessori M14 con adattatore XLOCK

Dotata di **Bluetooth Connectivity per impostare l'utensile tramite apposita app**, ricevere feedback e selezionare il numero costante dei giri per ricevere feedback
 Motore **EC Brushless** che eroga una potenza pari a quella di una smerigliatrice da 1500W
 Con **KickBack Control** che spegne automaticamente l'utensile in caso di bloccaggio dell'accessorio, **Drop control** che lo spegne immediatamente in caso di caduta, **preselezione del numero dei giri** per applicazioni che richiedono velocità specifiche e **Restart Protection** per evitare il riavvio autonomo dopo un'interruzione di corrente
 Fornita in valigetta **L-Boxx con 2 batterie ProCORE 18V da 8,0 Ah, caricabatteria rapido**, impugnatura supplementare anti-vibrazioni, cuffia di protezione e modulo Bluetooth Low Energy

Batteria	V	18 (8,0 Ah)
Ø disco abrasivo max.	mm	125
Giri/min a vuoto max.		9800
Attacco utensile	M	14 e adattatore XLOCK
Peso con batteria	kg	2,3
Codice E 0983 1018	E 983/1	Cad. € * 1



18 V
8,0 Ah

Ø 125 mm

XLOCK

BOSCH Aspiratore a batteria

Mod. GAS 18V-10 L

A grande forza aspirante e costante nel tempo tramite **tecnologia Rotational Airflow**
 Struttura leggera e pratica, tutti gli accessori possono essere riposti negli appositi sostegni
 Ampia gamma di applicazioni dalla polvere più fine fino ai liquidi non nocivi
Sistema "Click&Clean" per mantenere sempre pulita la zona di lavoro
 Classe di aspirazione polveri L: protezione IPx4 - Con filtro HEPA ad alta efficienza
 Fornito con tubo flessibile da 1,6 m, set di tubi aspiratori, 3 bocchette, adattatore e filtro piegheggiato piatto
 Dimensioni LxPxh 442x334x364 mm - Peso 4,7 kg

Capacità serbatoio	l	6
Portata aria	l/sec	34
Depressione max	Pa	9000
Superficie filtrante	cm ²	2375
Codice E 0993 1000	E 993/1	Cad. € * 1



BOSCH Batterie ricaricabili

Batterie ProCORE da 18V ad alte prestazioni compatibili con tutti gli elettrodomestici e caricabatteria BOSCH da 18V
 Forniscono la stessa potenza delle macchine a filo per tutte le lavorazioni, anche quelle più gravose
Durata maggiore: fino al 135% in più rispetto a quelle tradizionali
 Con tecnologia COOLPACK migliorata per impedire surriscaldamenti delle batterie dissipando il calore in maniera rapida e efficace

Batteria	Ah	4,0	8,0	12,0
Codice		E 0994 1804	E 0994 1808	E 0994 1812
E 994/18	Cad. €	*	*	*
Peso	g	515	955	1350



4,0Ah

8,0Ah

12,0Ah

Tipo agli ioni di Litio (Li-ion) da 18V (5,0 Ah) con tecnologia COOLPACK che ne previene il surriscaldamento
 Durata superiore - Ad alte prestazioni
 Compatibile con tutti gli elettrodomestici e caricabatterie BOSCH da 18V nuovi e pre-esistenti nella stessa categoria di tensione - Dotata di LED indicatori della carica residua
 Dimensioni LxPxh 85x100x60 mm - Peso 620 g

Codice E 0994 8006	E 994/8	Cad. € * 1
---------------------------	----------------	-------------

* Prezzo a richiesta



18 V
5,0 Ah

BOSCH Trapani
Mod. GBM 13-2 RE

Con **potente motore da 750W ad elevata coppia**, adatto per rapido avanzamento del lavoro per forature fino a \varnothing 13 mm nell'acciaio

Design compatto, con peso ridotto per un'ottima maneggevolezza e impugnatura soft-grip
Elevata precisione di foratura - Rotazione destrorsa e sinistrorsa - Frizione di sicurezza a protezione dell'operatore
Con ingranaggi meccanici 2 velocità di rotazione e preselezione del numero dei giri
Mandrino autoserrante in metallo Auto-Lock per cambio dell'utensile con una sola mano
Apertura mandrino 1÷13 mm - Attacco 1/2" x 20 UNF

Fornito con **impugnatura supplementare e guida di profondità**

Potenza	W	750
Giri/min a vuoto max.		I vel. 0÷1000 / II vel. 0÷3000
\varnothing foratura acciaio max.	mm	13
\varnothing foratura alluminio max.	mm	20
\varnothing foratura legno max.	mm	32
Peso	kg	2,4
Codice E 0995 4000	E 995/4	Cad. € *  1



BOSCH Trapani a percussione
Mod. GSB 13 RECon **potente motore da 600W**

Design compatto, con **peso ridotto: solo 1,8 kg**, per un'ottima maneggevolezza

Impugnatura ergonomica soft-grip per una presa sicura e confortevole

Rotazione destrorsa e sinistrorsa

Preselezione della velocità di rotazione tramite rotella di regolazione

Mandrino autoserrante in metallo a due ghiera, apertura 1÷13 mm - Attacco 1/2" x 20 UNF

Fornito con **impugnatura supplementare e guida di profondità**

Potenza	W	600
Giri/min a vuoto max.		0÷2800
Percussioni/min a vuoto		0÷44800
\varnothing foratura acciaio max.	mm	10
\varnothing foratura calcestruzzo max.	mm	13
\varnothing foratura muratura max.	mm	15
Codice E 0998 1000	E 998/1	Cad. € *  1

**Mod. GSB 16 RE**

Con **potente motore da 750W ad elevata coppia**, adatto per rapido avanzamento del lavoro

Design compatto, con **peso ridotto solo 2,2 kg**

Robusta carcassa, con ingranaggi in metallo per una lunga durata e spazzole poste su piastra girevole

Impugnatura ergonomica soft-grip per una presa sicura e confortevole - Rotazione destrorsa e sinistrorsa

Preselezione della velocità di rotazione tramite rotella di regolazione

Mandrino autoserrante in metallo Auto-Lock per cambio dell'utensile con una sola mano

Apertura mandrino 1,5÷13 mm - Attacco 1/2" x 20 UNF

Fornito in valigetta in materiale plastico con **impugnatura supplementare dotata di innovativo sistema di fissaggio e guida di profondità**

Potenza	W	750
Giri/min a vuoto max.		0÷2800
Percussioni/min a vuoto		0÷47600
\varnothing foratura acciaio max.	mm	13
\varnothing foratura calcestruzzo max.	mm	16
\varnothing foratura muratura max.	mm	18
Codice E 0998 3000	E 998/3	Cad. € *  1

**Mod. GSB 24-2**

Con **potente motore da 1100W ad elevata coppia**, adatto per forature di grandi diametri (con frese a tazza e corone), per avvitare e mescolare

Robusta carcassa, con ingranaggi in metallo per una lunga durata e spazzole montate su piastra rotante

Con **frizione di sicurezza antirrotazione** per un'elevata sicurezza sul lavoro

Impugnatura ergonomica soft-grip - Rotazione destrorsa e sinistrorsa

Preselezione della velocità di rotazione tramite rotella di regolazione

Mandrino autoserrante in metallo Auto-Lock per cambio dell'utensile con una sola mano

Apertura mandrino 1,5÷13 mm - Attacco 1/2" x 20 UNF

Fornito in valigetta in materiale plastico con **impugnatura supplementare dotata di innovativo sistema di fissaggio e guida di profondità**

Potenza	W	1100
Giri/min a vuoto max.		I vel. 0÷900 / II vel. 0÷3000
Percussioni/min a vuoto		I vel. 0÷15300 / II vel. 0÷51000
\varnothing foratura acciaio max.	mm	16
\varnothing foratura calcestruzzo max.	mm	22
\varnothing foratura muratura max.	mm	24
Codice E 0998 5000	E 998/5	Cad. € *  1



* Prezzo a richiesta



Con **attacco utensile SDS-plus**

Leggero e compatto ideale per lavori sopra testa, con struttura robusta per lunga durata

Impugnatura ergonomica soft-grip per una presa sicura e confortevole

Con funzione scalpellatura e frizione di sicurezza antirotazione per un'elevata sicurezza sul lavoro

Rotazione destrorsa e sinistrorsa

Fornito in valigetta in materiale plastico **con impugnatura supplementare e guida di profondità**

Potenza	W	720
Giri/min nominali max.		0÷1300
Percussioni/min nominali		0÷4800
Intensità singolo colpo	J	2
Ø foratura acciaio max.	mm	13
Ø foratura calcestruzzo max.	mm	21 (68 con corone)
Ø foratura legno max.	mm	30
Peso	kg	2,3
Codice E 1001 1000	E 1001/1	Cad. € * 1



Mod. GBH 2-26 F - Attacco utensile SDS-plus

Leggero e compatto ideale per un'elevata capacità di asportazione durante lavori di foratura

Impugnatura ergonomica soft-grip per una presa sicura e confortevole

Con funzione scalpellatura, frizione di sicurezza antirotazione per un'elevata sicurezza sul lavoro e spazzole montate su piastra rotante

Rotazione destrorsa e sinistrorsa

Fornito in valigetta in materiale plastico **con mandrino a cambio rapido, impugnatura supplementare e guida di profondità**

Potenza	W	830
Giri/min nominali max.		0÷900
Percussioni/min nominali		0÷4000
Intensità singolo colpo	J	2,7
Ø foratura acciaio max.	mm	13
Ø foratura calcestruzzo max.	mm	26 (68 con corone)
Ø foratura legno max.	mm	30
Peso	kg	2,9
Codice E 1001 3000	E 1001/3	Cad. € * 1



Fornito con mandrino autoserrante cambio rapido

Mod. GBH 3-28 DFR - Attacco utensile SDS-plus

Con Vibration Control che riduce le vibrazioni e permette lavori prolungati con minor fatica

Impugnatura ergonomica ad "L" con inserto soft-grip per una presa sicura e confortevole

Frizione di sicurezza antirotazione per un'elevata sicurezza sul lavoro

Arresto della rotazione per scalpellare

Rotazione destrorsa e sinistrorsa

Fornito in valigetta **con mandrino supplementare autoserrante, impugnatura supplementare soft-grip,**

guida di profondità e tubetto di grasso

Potenza	W	800
Giri/min nominali max.		0÷900
Percussioni/min nominali		0÷4000
Intensità singolo colpo	J	3,1
Ø foratura acciaio max.	mm	13
Ø foratura calcestruzzo max.	mm	28 (68 con corone)
Ø foratura legno max.	mm	30
Peso	kg	3,6
Codice E 1001 7000	E 1001/7	Cad. € * 1



Fornito con mandrino autoserrante cambio rapido

* Prezzo a richiesta



BOSCH Martello demolitore

Mod. GSH 3 E - Attacco utensile SDS-plus

Potente motore da 650W per un'elevata asportazione di materiale
 Massa battente estremamente robusta e lubrificazione ad olio per una durata superiore dell'utensile
 Di peso ridotto solo 3,5 kg, design compatto e impugnatura ergonomica soft-grip per un'ottima maneggevolezza
 Con sportello per una facile accesso e una rapida sostituzione delle spazzole
 Fornito in valigetta in materiale plastico con impugnatura supplementare,
1 scalpello a punta, 1 scalpello per piastrelle e tubetto di grasso

Potenza	W	650
Percussioni/min nominali		0÷3500
Intensità singolo colpo	J	2,6
Peso	kg	3,5
Codice E 1003 1000	E 1003/1	Cad. € *  1



Scalpellini per martello demolitore → B 8 pag. 260

BOSCH Smerigliatrici da banco

Corpo in acciaio
 Motore con grado di protezione IP 52 (contro depositi di polvere e gocce d'acqua)
 Interruttore con bobina di minima e termica protezione motore
 Con cuffie di protezione e supporti di appoggio
 Predisposte per l'attacco di un aspiratore - Fornite con 2 mole grana 24 e 60

Ø mola	mm	150	200
Codice		E 1008 1150	E 1008 1200
E 1008/1	Cad. €	*	*
Modello		GBG 35-15	GBG 60-20
Spessore max. mola	mm	20	25
Giri/min a vuoto		3000	3600
Ø albero portamola	mm	20	32
Potenza motore	W	350	600
Peso	kg	10	15



BOSCH Smerigliatrici angolari

Con motore ad alte prestazioni con eccellente erogazione della potenza, coppia elevata a basso consumo di energia e resa ottimale

Design ergonomico con impugnatura laterale per impiego ambidestro

Presa d'aria ottimizzata per ridurre il rischio di surriscaldamento

Protette contro l'infiltrazione della polvere

Fornite con impugnatura supplementare, cuffia di protezione e flange di fissaggio - Senza dischi

Esecuzione con **funzione "Restart Protection"** per bloccare il riavvio automatico

Con pulsante di blocco del disco

Ampio sistema di aerazione per una migliore dissipazione del calore

Mod. GWS 750 - Per mole Ø 115 mm

Potenza assorbita	W	750
Giri/min a vuoto		11000
Attacco albero filettato		M 14
Peso	kg	1,8
Codice E 1012 1115	E 1012/1	Cad. € *  1



Mod. GWS 880 - Per mole Ø 125 mm

Potenza assorbita	W	880
Giri/min a vuoto		11000
Attacco albero filettato		M 14
Peso	kg	1,9
Codice E 1012 3125	E 1012/3	Cad. € *  1



Mod. GWS 1400

Dotata di sistema **"Constant Electronic"** per mantenere la velocità costante anche sotto carico e funzione

"Restart Protection" per bloccare il riavvio automatico

Con pulsante di blocco del disco

Potenza assorbita	W	1400
Giri/min a vuoto		11000
Attacco albero filettato		M 14
Peso	kg	2,2
Codice E 1013 1125	E 1013/1	Cad. € *  1



* Prezzo a richiesta

BOSCH Smerigliatrici angolari



Con motore ad alte prestazioni con eccellente erogazione della potenza, coppia elevata a basso consumo di energia e resa ottimale

Design ergonomico con impugnatura laterale per impiego ambidestro

Presa d'aria ottimizzata per ridurre il rischio di surriscaldamento

Protette contro l'infiltrazione della polvere

Fornite con impugnatura supplementare, cuffia di protezione e flange di fissaggio - Senza dischi

Mod. GWS 14-125

Motore da 1400 W con sistema **"Constant Electronic"** per mantenere la velocità costante anche sotto carico

KickBack Stop per spegnere immediatamente l'utensile in caso di blocco della mola

Impugnatura supplementare **"Vibration Control"** che riduce le vibrazioni del 40%

Potenza assorbita	W	1400
Giri/min a vuoto		11500
Attacco albero filettato		M 14
Peso	kg	2,3
Codice E 1015 1125	E 1015/1	Cad. € * 1



Ø 115 / 125 mm

Mod. GWS 18-125 PL INOX

Motore da 1800 W con sistema **"Constant Electronic"** per mantenere la velocità costante anche sotto carico

KickBack Control per spegnere immediatamente l'utensile in caso di blocco della mola

Impugnatura supplementare **"Vibration Control"** che riduce le vibrazioni del 40%

Carcassa con rivestimento soft-grip per una presa sicura

Potenza assorbita	W	1800
Giri/min a vuoto		8100
Attacco albero filettato		M 14
Peso	kg	2,5
Codice E 1015 4125	E 1015/4	Cad. € * 1



Ø 125 mm

Mod. GWS 18-125 SL

Con sistema **"Constant Electronic"** per mantenere la velocità costante anche sotto carico

KickBack Stop per spegnere immediatamente l'utensile in caso di blocco della mola

Con rotellina per la preselezione del numero dei giri in 6 stadi e interruttore Tricontrol

Impugnatura supplementare **"Vibration Control"** che riduce le vibrazioni del 40%

Carcassa con rivestimento soft-grip per una presa sicura

Potenza assorbita	W	1800
Giri/min a vuoto		2800÷12000
Attacco albero filettato		M 14
Peso	kg	2,5
Codice E 1015 6125	E 1015/6	Cad. € * 1



Ø 125 mm

Mod. GWS 22-230 J

Con interruttore Tricontrol, protezione contro il riavvio accidentale e limitazione dello spunto alla partenza

Avvolgimenti rinforzati per una migliore protezione del motore dalla polvere di levigatura

Potenza assorbita	W	2200
Giri/min a vuoto		6500
Attacco albero filettato		M 14
Peso	kg	5,5
Codice E 1019 1230	E 1019/1	Cad. € * 1



Ø 230 mm

Mod. GWS 24-230 LVI

Con impugnatura posteriore a staffa girevole

KickBack Stop per spegnere immediatamente l'utensile in caso di blocco della mola

Entrambe le impugnature sono dotate di **"Vibration Control"** per ridurre notevolmente le vibrazioni per lavori con minor fatica

Con protezione contro il riavvio accidentale

Limitazione della corrente di spunto per un avviamento sicuro e senza sovraccarico

Potenza assorbita	W	2400
Giri/min a vuoto		6500
Attacco albero filettato		M 14
Peso	kg	5,5
Codice E 1019 4230	E 1019/4	Cad. € * 1



Ø 230 mm

* Prezzo a richiesta

BOSCH Smerigliatrice angolare XLOCK

Mod. GWX 9-125 S

Con attacco XLOCK innovativo sistema di sostituzione degli utensili: cambio accessori più rapido, maggiore sicurezza con CLICK che certifica il corretto montaggio dell'accessorio e retrocompatibile con tutti gli accessori
Motore ad alte prestazioni con eccellente erogazione della potenza, coppia elevata a basso consumo di energia e resa ottimale

Design ergonomico con impugnatura laterale per impiego ambidestro

Presa d'aria ottimizzata per ridurre il rischio di surriscaldamento

Protetta contro l'infiltrazione della polvere

Fornite con impugnatura supplementare, cuffia di protezione e flange di fissaggio - Senza dischi

Potenza assorbita	W	900
Giri/min a vuoto		2800÷11000
Attacco utensile		M 14 + XLOCK
Peso	kg	2,1
Codice E 1020 3125	E 1020/3	Cad. € *  1



Ø 125 mm

Dischi abrasivi con attacco X-LOCK → D 5 pag. 436

BOSCH Smerigliatrici diritte

Con motore ad alte prestazioni con limitazione della corrente di spunto per un avviamento sicuro e senza sovraccarico

KickBack Stop per spegnere immediatamente l'utensile in caso di blocco della mola

Con sistema **"Constant Electronic"** per mantenere la velocità costante anche sotto carico

Fissaggio diretto delle mole con gambo per lavori ancora più precisi

Per mole con Ø max. 50 mm

Fornite con 2 chiavi di servizio e pinza con dado di serraggio da 6 mm

Mod. GGS 28 C

Esecuzione compatta ed ergonomica, ideale per lavori di levigatura versatili

Potenza assorbita	W	600
Giri/min a vuoto		30000
Pinza di serraggio		max Ø 8 mm
Lunghezza totale	mm	291
Peso	kg	1,4
Codice E 1021 1000	E 1021/1	Cad. € *  1



Tipo con albero portamandrino prolungato

Ideale per impiego in luoghi di difficile accesso

Mod. GGS 28 LC

Potenza assorbita	W	650
Giri/min a vuoto		30000
Pinza di serraggio		max Ø 8 mm
Lunghezza totale	mm	375
Peso	kg	1,6
Codice E 1021 3000	E 1021/3	Cad. € *  1



Mod. GGS 28 LCE

Con selettore per regolare la velocità di rotazione

Potenza assorbita	W	650
Giri/min a vuoto		10000÷30000
Pinza di serraggio		max Ø 8 mm
Lunghezza totale	mm	375
Peso	kg	1,6
Codice E 1021 4000	E 1021/4	Cad. € *  1



* Prezzo a richiesta

Mole abrasive con gambo Ø 6 mm - Forma 510 cilindrica - ZY

Qualità EKR-Standard (Corindone)

In confezione  indivisibile da 20 pz.

Ø x altezza testa	mm	6 x 10	8 x 10	10 x 13	10 x 20	13 x 20	16 x 20	16 x 32	20 x 20	25 x 25	32 x 32	40 x 20
Codice	D 9544	0610	0810	1013	1020	1320	1620	1632	2020	2525	3232	4020
D 9544	Cad. €	3,40	3,30	3,30	3,70	3,95	3,95	4,50	4,20	5,10	6,05	5,55
Grana e durezza		60 N	60 N	60 N	60 N	46 N	46 N	46 N	36 N	36 N	30 N	30 N



D 5 → pag. 418



BOSCH Levigatrici orbitali
**Mod. GSS 140-1 A**

Sistema di fissaggio robusto, stabile e semplice da usare per una facile sostituzione dell'abrasivo
 Panno in feltro con lamiera in metallo di lunga durata e ridotte vibrazioni
 Interruttore protetto dalla polvere - Impugnatura ergonomica e contenitore della polvere con microfiltro
 Fornita con piastra fora carta e carta abrasiva

Potenza assorbita	W	180
Oscillazioni/min a vuoto		24000
Ø oscillazioni	mm	1,6
Giri/min a vuoto		12000
Dimensioni piastra	mm	113x101
Peso	kg	1,2
Codice E 1025 1000	E 1025/1	Cad. € *  1

**Mod. GSS 23 AVE****Sistema di fissaggio Easy-Fit a tensionamento automatico** della carta abrasiva

L'ottimale fissaggio della carta e il Microfilter (per lavorare senza polvere) consentono di ottenere una finitura migliore della superficie lavorata - Ad elevata potenza di asportazione con ridotto numero di vibrazioni
 Regolazione elettronica per lavorare in modo idoneo ciascun materiale
 Fornita con piastra fora carta e carta abrasiva

Potenza assorbita	W	300
Oscillazioni/min a vuoto		16000÷22000
Ø oscillazioni	mm	2,4
Giri/min a vuoto		8000÷11000
Dimensioni piastra	mm	182x92
Peso	kg	2,4
Codice E 1025 4000	E 1025/4	Cad. € *  1



BOSCH Levigatrici roto orbitali

Ad elevata asportazione - Con movimento eccentrico che unito alla rotazione permette di ottenere superfici finissime
 Velocità di levigatura regolabile per diverse esigenze di applicazione - Platorello robusto e resistente all'abrasione
 Fissaggio del supporto a strappo per una rapida sostituzione
 Con freno del platorello per evitare graffi indesiderati sul pezzo in lavorazione

Mod. GEX 34-150 - Potenza assorbita 340W

Sistema Microfilter Bosch: contenitore a tenuta ermetica per l'aspirazione e la raccolta della polvere
 Fornita con carta abrasiva

Ø platorello	mm	150
Oscillazioni/min a vuoto		9000÷24000
Giri/min a vuoto		4500÷12000
Ø oscillazioni	mm	4
Peso	kg	2,1
Codice E 1027 1000	E 1027/1	Cad. € *  1

**Mod. GET 75-150 - Potenza assorbita 750W****Con levetta per il passaggio rapido da levigatura fine - grezza (turbo) - lucidatura**

Asportazione fino a 5 volte superiore con la funzione turbo (grezza)
 Dotata di sistema "Constant Speed" per mantenere la velocità costante anche sotto carico
 Compatibile con il sistema di aspirazione della polvere Click & Clean Bosch
 Fornita in valigetta con **impugnatura supplementare, platorello e carta abrasiva**

Ø platorello	mm	150
Oscillazioni/min a vuoto		6200÷13300
Giri/min a vuoto		3100÷6650
Ø oscillazioni	mm	4,5
Peso	kg	2,4
Codice E 1027 5000	E 1027/5	Cad. € *  1



BOSCH Levigatrice a nastro
Mod. GBS 75 AE

Maneggevole, è ideale rimuovere, livellare, lucidare e pulire diversi tipi di superficie
 Con robusta cinghia dentata, ruote dentate in metallo e piastra di levigatura in grafite per ottenere superfici ben levigate - Rullo guida con micro-regolazione per un migliore scorrimento del nastro
 Leva di tensionamento rapido per il semplice cambio del nastro
 Fornita con **sacchetto raccogli polvere e nastro abrasivo**

Per nastro	mm	533x75
Velocità nastro	m/min	200÷330
Potenza assorbita	W	750
Peso	kg	3,4
Codice E 1028 3000	E 1028/3	Cad. € *  1



* Prezzo a richiesta

BOSCH Seghetti alternativi

Motore silenzioso con velocità variabile elettronicamente e preselezione del numero dei giri
Movimento pendolare regolabile a 4 stadi per tagli da 0°-45°
Sistema SDS per il cambio rapido della lama senza l'impiego di utensili

Mod. GST 90 BE

Con impugnatura a staffa con rivestimento soft-grip e base in acciaio resistente alle deformazioni
Fornito in cassetta in materiale plastico **con kit per aspirazione della polvere e protezione antiscegge**

Potenza assorbita	W	650
Corse/min a vuoto		500÷3100
Altezza corsa	mm	26
Spessore max. di taglio	mm	legno 90 mm / alluminio 20 mm / acciaio 10 mm
Peso	kg	2,6
Codice E 1030 1000	E 1030/1	Cad. € *  1



Mod. GST 150 CE

Ad elevata potenza, 780W, ideale per il taglio di travi di grande spessore
Con impugnatura sul corpo con rivestimento soft-grip e base resistente alle deformazioni
Fornito in cassetta in materiale plastico **con kit per aspirazione della polvere, protezione antiscegge, pattino di scorrimento, calotta di protezione e 1 lama**

Potenza assorbita	W	780
Corse/min a vuoto		500÷3100
Altezza corsa	mm	26
Spessore max. di taglio	mm	legno 150 mm / alluminio 20 mm / acciaio 10 mm
Peso	kg	2,6
Codice E 1030 5000	E 1030/5	Cad. € *  1



BOSCH Sega circolare

GKS 65 GCE

Potente sega circolare a mano con motore da 1800W, di peso ridotto ed esecuzione compatta
Con sistema **"Constant Electronic"** per un avanzamento rapido durante le operazioni di taglio
Velocità variabile elettronicamente con preselezione del numero dei giri
Con predisposizione per collegamento ad un aspiratore esterno tramite adattatore incluso
Profondità di taglio regolabile in continuo fino a 65 mm a 90° e 48 mm a 45°
Con guida integrata nel basamento

Fornita in valigetta **L-Boxx con 1 lama per legno Ø 190x2,0 mm a 30 denti per pollice**

Lama Ø x foro	mm	190 x 30
Potenza assorbita	W	1800
Giri/min a vuoto		2300÷5000
Peso	kg	5,2
Codice E 1033 3190	E 1033/3	Cad. € *  1



BOSCH Roditrice

Mod. GNA 2,0

Corpo snello e leggero adatto per una maneggevolezza ottimale
Adatta per effettuare tagli dal pieno, su qualsiasi tracciato anche seguendo una dima
Con matrice orientabile per lavorazioni negli angoli e bloccabile per eseguire tagli diritti
Taglienti di facile sostituzione

Fornita **con matrice e punzone**

Potenza assorbita	W	500
Corse/min a vuoto		2400
Spessore max. lamiera	mm	2 (400 N/mm ²)
Raggio minimo	mm	3
Largh. traccia di taglio	mm	6
Peso	kg	2
Codice E 1037 5000	E 1037/5	Cad. € *  1



BOSCH Rilevatore di metalli

Mod. GMS 120

Metal-detector universale per localizzare con precisione metalli ferrosi e non, cavi sotto tensione e sottostrutture in legno

Calibrazione automatica, rilevamento affidabile tramite ghiera luminosa a LED a 3 colori

Con indicazione precisa del centro dell'oggetto e delle caratteristiche del materiale

Profondità max. di rilevamento:

- acciaio 120 mm / metalli non ferrosi 80 mm

- cavi in tensione 50 mm / sottostrutture in legno 38 mm

Grado di protezione IP 54 - Alimentazione tramite batteria da 9V, inclusa - Autonomia ca. 5h

Spegnimento automatico dopo ca. 5 min. - Peso 270 g

Fornito **con custodia protettiva e cinturino da polso**

Codice E 1045 1000	E 1045/1	Cad. € *  1
---------------------------	-----------------	--



IP
54

* Prezzo a richiesta

Corpo motore con grado di protezione IP 50

Interruttore con bobina di minima e termica protezione motore - Giri/min max. della mola 2800

Con cuffie di protezione, supporti di appoggio e predisposizione per l'attacco di un aspiratore



CE

IP
50**Tipo professionale con corpo in alluminio**

Per corrente trifase 380/400 V - 50 Hz - Fornita senza mole

Ø mola	mm	150	200
Codice		E 1060 0150	E 1060 0200
E 1060	Cad. €	634,00	830,00
Spessore max. mola	mm	20	25
Ø albero portamola	mm	16	20
Potenza motore	W	375	750
Peso circa	kg	11	17



Per corrente monofase 220/230 V - 50 Hz - Fornita completa di 2 mole

Ø mola	mm	150	200
Codice		E 1060 1150	E 1060 1200
E 1060/1	Cad. €	433,00	647,00
Spessore max. mola	mm	20	25
Ø albero portamola	mm	20	16*
Potenza motore	W	375	675
Peso circa	kg	9	17

**Esecuzione combinata pulitrice/smerigliatrice**

Per corrente monofase 220/230 V - 50 Hz - Fornita senza mole

Ø mola	mm	150	200
Codice		E 1060 5150	E 1060 5200
E 1060/5	Cad. €	534,00	761,00
Spessore max. mola	mm	20	25
Dimen. max. spazzola	mm	100 x 12	150 x 20
Ø albero portamola	mm	20	16*
Potenza motore	W	375	675
Peso circa	kg	8,0	15,5

* Con boccola Ø 20 mm

**Tipo industriale con corpo in ghisa**

Per corrente trifase 380/400 V - 50 Hz - Fornita senza mole

Ø mola	mm	200
Codice		E 1061 0200
E 1061	Cad. €	1.225,00
Spessore max. mola	mm	25
Ø albero portamola	mm	20
Potenza motore	W	750
Peso circa	kg	25

**Esecuzione combinata pulitrice/smerigliatrice**

Per corrente trifase 380/400 V - 50 Hz - Fornita senza mole e senza feltri

Ø mola	mm	150	200
Codice		E 1063 0150	E 1063 0200
E 1063	Cad. €	1.075,00	1.428,00
Spessore max. mola	mm	20	25
Dimens. max. spazzola	mm	150 x 20	200 x 30
Ø albero portamola	mm	16	20
Potenza motore	W	375	750
Peso circa	kg	17,9	26,5



A richiesta si possono avere smerigliatrici per corrente trifase 220/230 V e smerigliatrici con aspirazione su colonna

ABC TOOLS Smerigliatrici elettriche da banco con colonna

Corpo motore con grado di protezione IP 50 (contro depositi di polvere)

Interruttore con bobina di minima e termica protezione motore - **Giri/min max. della mola 2800**

Kit composto da:

1 smerigliatrice con caratteristiche come da tabelle sottostanti,

1 colonna E 1064/9 con piano in lamiera e vaschetta per l'acqua,

1 tubo aspiratore in alluminio flessibile

1 sacchetto in tela raccogli pulviscolo, cuffie di protezione e supporti di appoggio

Realizzato con materiali autoestinguenti e antifiama

Tipo con smerigliatrice E 1061

Per corrente trifase 380/400 V - 50 Hz - Fornita senza mole

Ø mola x spessore	mm	200 x 25
Ø albero portamola	mm	20
Potenza motore	W	750
Dimensioni LxPxh	mm	800x710x1300
Peso completa ca.	kg	64

Codice E 1065 5000 **E 1065/5** Cad. € **3.084,00**  1

Tipo con pulitrice/smerigliatrice E 1063

Per corrente trifase 380/400 V - 50 Hz - Fornita senza mole e feltri

Ø mola x spessore	mm	200 x 25
Dimen. max. spazzola	mm	200x30
Ø albero portamola	mm	20
Potenza motore	W	750
Dimensioni LxPxh	mm	800x710x1300
Peso completa ca.	mm	67

Codice E 1065 7000 **E 1065/7** Cad. € **3.278,00**  1

ABC TOOLS Colonne per smerigliatrici elettriche

Con piano in lamiera e vaschetta per l'acqua di raffreddamento - Senza smerigliatrice

E 1064 9001: con adattatore per il montaggio delle smerigliatrici sulle colonne

Adatta per smerigliatrici	E 1060 0150 - E 1060 1150 E 1060 1200 - E 1060 5150 E 1060 5200	E 1060 0200	E 1061 0200 E 1063 0150 E 1063 0200
Codice	E 1064 9001	E 1064 9002	E 1064 9003
E 1064/9 Cad. €	339,00	456,00	456,00
Altezza piano di fissaggio	700	700	700
Base terra	345x285	385x335	385x335
Altezza totale	735	730	730
Peso circa	27	33	33

Spazzole a disco per sbavatura

Adatte per sbavare, satinare, irruvidire, disincrostare, rimozione di scorie, smalti, ecc.

Spazzole ad alta densità e con sporgenza filo "T" ridotta per una maggiore aggressività ed asportazione di materiale

Tipo per impiego singolo, con serie di anelli riduttori per impiego su diversi fori di attacco

osborn - Con filo di acciaio ondulato Ø 0,30 mm, ad elevata resistenza

D 4054/5 - A fascia larga

D 4054/7 - A fascia extra larga

Diametro D	mm	75	100	125	150	178	200
Codice	D 4054	5075	5100	5125	5150	5178	5200
D 4054/5	Cad. €	41,80	39,90	44,90	64,50	77,00	102,00
Codice	D 4054	—	—	—	7150	7178	7200
D 4054/7	Cad. €	—	—	—	83,50	105,00	145,00
Largh. A ca. mm	D 4054/5	19	22	28	25	26	28
Largh. A ca. mm	D 4054/7	—	—	30	38	38	38
Sporgenza filo T	mm	16	23	30	30	38	38
Foro B	mm	20	20	20	32	32	32
Riduttori per Ø foro	da	1/2" - 5/8"		13 - 15 - 16 - 19 - 20 - 7/8" - 1"			
Velocità max.	giri/min	10000	8000	6000		4500	

D 3 → pag. 401

Mole abrasive ad impasto ceramico → D 7 pag. 447

Occhiali di protezione → M 2 pag. 861



IP
50



Costruiti secondo norme antinfortunistiche EN 60529

Per tensione 230V - Completi di cavo in PVC a riavvolgimento rapido e preciso

Grado di protezione IP 20 (contro corpi solidi >12,5 mm)

Tipo per uso casalingo ed hobbistico di dimensioni contenute

Con 4 prese universali 10A/16A e 1 spina 16A

IEC 61242:1995, IEC 61242:1995/AMD1:2008, IEC 61242:1995/AMD2:2015

Tamburo in resina termoindurente con maniglia di trasporto con cavo armonizzato in PVC

Lunghezza cavo	m	10	15
Codice		E 1066 1010	E 1066 1020
E 1066/1	Cad. €	53,00	82,00
Sezione cavo	mm ²	3G1,5	3G1,5
Assorb. cavo max.	svolto	3500 W	3500 W



Tutti gli avvolgicavi sono dotati di sistema di sicurezza con disgiuntore termico per il disinserimento automatico della tensione nel caso di eccessivo surriscaldamento del cavo (a circa 55°C) e spia di controllo rossa

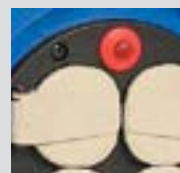

IP 20

Tipo professionale

IEC 61242:1995, IEC 61242:1995/AMD1:2008, IEC 61242:1995/AMD2:2015

Con maniglia ergonomica che serve anche da guida cavo per evitare l'attorcigliamento e di rovinare il cavo durante le fasi di avvolgimento e svolgimento

Con 4 prese universali (10A/16A) e 1 spina 16A

Cavo armonizzato in PVC

Telaio in tubo di acciaio zincato e galvanizzato con maniglia ergonomica di trasporto

Tamburo in resina termoplastica con freno posteriore scorrevole

Con coperchi autochiudenti

Assorbimento massimo: con cavo svolto 3500 W

Lunghezza cavo	m	25	50
Codice		E 1066 2025	E 1066 2050
E 1066/2	Cad. €	139,00	231,00
Sezione cavo	mm ²	3G1,5	3G1,5
Peso	kg	3,8	6,7



IP 20

Avvolgicavo vuoto

Per 50 m di cavo da 3x1,5 mm²

Codice E 1066 3000	E 1066/3	Cad. €	53,50		1
---------------------------	-----------------	--------	--------------	--	---

Con 4 prese Schuko e spina Schuko

Con cavo in PVC

Telaio in tubo di acciaio zincato e galvanizzato con maniglia ergonomica di trasporto

Tamburo in resina termoplastica con freno posteriore scorrevole

Con coperchi autochiudenti

Assorbimento massimo: con cavo avvolto 1000 W - con cavo svolto 3500 W

Lunghezza cavo	m	25	50
Codice		E 1067 1025	E 1067 1050
E 1067/1	Cad. €	142,00	231,00
Sezione cavo	mm ²	3G1,5	3G1,5
Peso	kg	3,7	6,4



IP 20

Tipo industriale, con tamburo in lamiera zincata

IEC 61242:1995, IEC 61242:1995/AMD1:2008, IEC 61242:1995/AMD2:2015

Particolarmente adatto per cantieri

Con 4 prese universali (10A/16A) e 1 spina 16A

Con cavo in PVC

Telaio in tubo di acciaio zincato antiruggine e galvanizzato con maniglia ergonomica di trasporto

Con coperchi autochiudenti e allacciamenti elettrici incapsulati nel corpo in plastica

Assorbimento massimo: con cavo svolto 3500 W

Lunghezza cavo	m	25	50
Codice		E 1067 4025	E 1067 4050
E 1067/4	Cad. €	159,00	259,00
Sezione cavo	mm ²	3G1,5	3G1,5
Peso	kg	4,2	7,2



IP 20

ABC TOOLS Avvolgicavi

Costruiti secondo norme antinfortunistiche IEC 61316:1999

Per uso esterno ed interno

Completati di cavo in PVC

Telaio in tubo di acciaio zincato e galvanizzato, con maniglia ergonomica che serve anche da **guida cavo** per evitare l'attorcigliamento e di rovinare il cavo durante le fasi di avvolgimento e svolgimento

Grado di protezione IP 44

Per tensione a 230 V

Tipo con spina e presa a 3 poli (2 fasi 230V + terra) 16A secondo norme CEE

Tamburo in resina termoplastica infrangibile

Lunghezza cavo	m	25
Codice		E 1068 1025
E 1068/1	Cad. €	168,00
Sezione cavo	mm ²	3G1,5
Assorb. cavo max.	svolto	3500 W
Peso	kg	3,8

Tipo con spina e 2 prese a 3 poli (2 fasi 230V + terra) 16A secondo norme CEE e presa Schuko

Esecuzione con tamburo in resina termoplastica infrangibile

Con cavo in PVC (E 1068 2025 con cavo in caucciù naturale)

Lunghezza cavo	m	25	25	50
Codice		E 1068 2024	E 1068 2025	E 1068 2050
E 1068/2	Cad. €	209,00	325,00	303,00
Sezione cavo	mm ²	3G1,5	3G2,5	3G1,5
Assorb. cavo max.	svolto	3500 W	3500 W	3500 W
Peso	kg	4,4	6,4	6,9

Esecuzione con tamburo in lamiera di acciaio zincata, antiruggine

Con cavo in caucciù-neoprene

Lunghezza cavo	m	33	50
Codice		E 1068 3033	E 1068 3050
E 1068/3	Cad. €	357,00	685,00
Sezione cavo	mm ²	3G2,5	3G2,5
Assorb. cavo max.	avvolto	1300 W	1300 W
Assorb. cavo max.	svolto	3500 W	3500 W
Peso	kg	8,9	13

Per tensione a 400 V trifase

Con spina e presa a 5 poli (3 fasi 400V+neutro e terra) 16A a norme CEE e 2 prese Schuko 230V 16A

Tamburo in resina termoplastica infrangibile

Con **disgiuntore termico, spia di controllo** e coperchi autochiodanti

Assorbimento massimo: con cavo svolto 11000 W

Lunghezza cavo	m	30
Codice		E 1069 2030
E 1069/2	Cad. €	375,00
Sezione cavo	mm ²	5G1,5
Peso	kg	8,7

Con spina e presa a 4 poli (3 fasi 400V+neutro e terra) 16A a norme CEE e 2 prese a 4 poli 400V 16A

Tamburo in lamiera d'acciaio zincata antiruggine

Con **spia di controllo e coperchi autochiodanti**

Lunghezza cavo	m	25	50
Codice		E 1069 3025	E 1069 3050
E 1069/3		468,00	739,00
Sezione cavo	mm ²	4G2,5	4G2,5
Assorb. cavo max.	svolto	11000W	11000 W
Peso	kg	9,9	15,4

ABC TOOLS Avvolgicavi automatici

Corpo in robusto materiale plastico, con staffa per fissaggio a parete che consente di orientare la direzione dell'avvolgicavo

Protezione contro l'eccessivo surriscaldamento del cavo, con spia di controllo rossa

Con forte molla a spirale per estrarre e riavvolgere il cavo, con dispositivo di arresto disinseribile

Cavo in caucciù in neoprene con presa 16A e spina 16A

Lunghezza cavo	m	10	20
Codice		E 1070 3010	E 1070 3020
E 1070/3	Cad. €	153,00	312,00
Sezione cavo	mm ²	3G1,5	3G1,5
Assorb. cavo max.	svolto	1800 W	3500 W



Tutti gli avvolgicavi sono dotati di sistema di sicurezza con disgiuntore termico per il disinserimento automatico della tensione nel caso di eccessivo surriscaldamento del cavo (a circa 55°C) e spia di controllo rossa



E
2



ABC TOOLS Prese multiple

Con interruttore di sicurezza ON/OFF illuminato e spina bipolare 16A

Tipo con 4 prese in linea 10/16A Schuko

Esecuzione Eco-Line, in materiale plastico

Con cavo lunghezza 1,4 m in PVC - Lunghezza totale 450 mm

Codice E 1067 7000	E 1067/7	Cad. €	16,20		1
--------------------	----------	--------	-------	--	---



Tipo con 6 prese 10/16A Schuko, trasversali (a 45°) per agevolare l'inserimento della spina

Esecuzione standard, in materiale plastico

Con cavo lunghezza 1,4 m in PVC, sezione 3x1 mm² - Lunghezza totale 340 mm

Codice E 1067 8000	E 1067/8	Cad. €	17,00		1
--------------------	----------	--------	-------	--	---



Esecuzione professionale con corpo in alluminio anodizzato

Adatto per EDP, PC, periferiche, impianti video, ecc.

Cavo in PVC lunghezza 3 m, sezione 3x1,5 mm²

Con fori per applicare a parete - Lunghezza totale 480 mm

Codice E 1067 9000	E 1067/9	Cad. €	57,00		1
--------------------	----------	--------	-------	--	---



ABC TOOLS Distributore di corrente

Adatto per cantieri edili, industria, ecc.

Robusto blocco in materiale termoplastico antiurto e infrangibile

Con 4 prese CEE a 3 poli 230V e spina 230V CEE

Cavo lunghezza 5 m in caucciù-neoprene, sezione 3G1,5 mm²

Grado di protezione IP 44 - Con gancio girevole per appendere

Codice E 1071 1000	E 1071/1	Cad. €	121,00		1
--------------------	----------	--------	--------	--	---



IP 44

ABC TOOLS Quadro elettrico portatile

Adatto per cantieri edili, industria, per alimentare piccoli elettrodomestici, ecc.

Interamente in materiale termoplastico antiurto, con maniglia di trasporto

Per tensione a 230V - Costruito secondo norme EN 61242 - EN 60439-1 (CEI 17-13)

Grado di protezione IP 44

Fornito con 2 m di cavo di allacciamento in caucciù-neoprene, con spina 3x2,5 mm² a 3 poli (2 fasi 230V + terra) 16A secondo norme CEE

Pannello con 4 prese CEE a 3 poli con coperchi autochiudenti

Interruttore differenziale magnetotermico automatico monofase (salvavita) 230V / 16A / 30mA, con coperchio di protezione

Dimensioni di ingombro LxPxh 275x130x360 mm

Codice E 1072 0000	E 1072	Cad. €	355,00		1
--------------------	--------	--------	--------	--	---

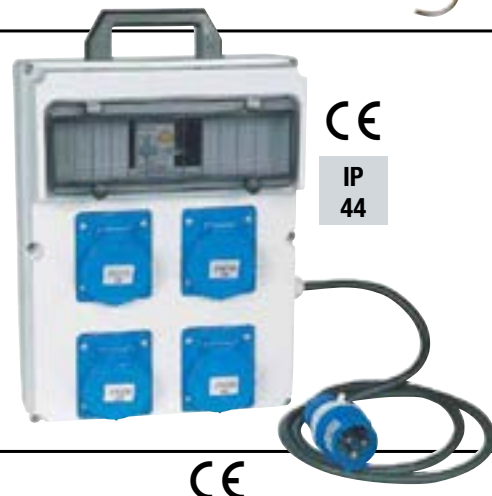

CE
IP 44

CE

ABC TOOLS Spine e prese industriali

<p>
</p>

Spina CEE a 3 poli (2x230 V + terra) 16 A

Codice E 1073 1000	E 1073/1	Cad. €	9,10		1
--------------------	----------	--------	------	--	---



IP 44

Spina CEE a 4 poli (2x400 V + terra) 16 A

Codice E 1073 2000	E 1073/2	Cad. €	13,80		1
--------------------	----------	--------	-------	--	---



Presca CEE a 3 poli (2x230 V + terra) 16 A

Codice E 1073 3000	E 1073/3	Cad. €	10,50		1
--------------------	----------	--------	-------	--	---



IP 44

Presca CEE a 4 poli (2x400 V + terra) 16 A

Codice E 1073 4000	E 1073/4	Cad. €	14,00		1
--------------------	----------	--------	-------	--	---



Spina adattatore CEE a 3 poli (2x230 V + terra) 230V/16 A

Con 2 prese IT 230V/10/16 A + 1 presa Schuko 16A

Codice E 1075 1000	E 1075/1	Cad. €	16,20		1
--------------------	----------	--------	-------	--	---



IP 20

NEW

Trapani a mano

Con mandrino a 3 griffe

Tipo ad una velocità, con impugnatura diritta con serbatoio portapunte

E 1081/6 - Per punte max. Ø 6 mm - Con una coppia conica - Lunghezza totale 250 mm

E 1081/8 - Per punte max. Ø 8 mm - Con doppia coppia conica - Lunghezza totale 290 mm

Codice E 1081 6000	E 1081/6	Cad. €	20,00		1
Codice E 1081 8000	E 1081/8	Cad. €	31,50		1



Tipo a due velocità, con impugnatura a spalla e coppia conica protetta

Per punte max. Ø 13 mm

Lunghezza totale 330 mm

Codice E 1083 1300	E 1083/13	Cad. €	59,50		1
--------------------	------------------	--------	--------------	---	---

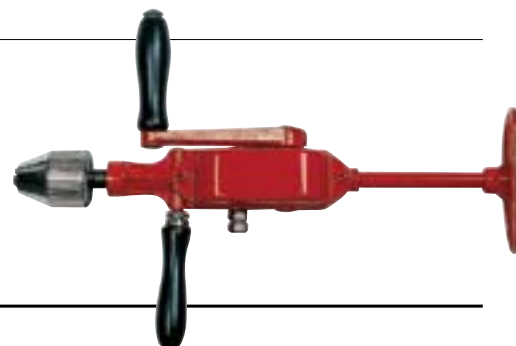

Trapani su supporti elettromagnetici

Impiego universale **per forare e svasare** in carpenteria metallica, industria meccanica, cantieri navali, costruzioni di impianti, ecc.

Con **supporto magnetico** che permette l'impiego verticale, orizzontale o capovolto, **dispositivo di sicurezza** per evitare il funzionamento dell'unità motore prima dell'inserimento del magnetete e **cinghia di sicurezza** - Alimentazione 230 V - 50/60 Hz

Tipo a colonna

Con avanzamento a cremagliera - Profondità massima di taglio 50 mm

Motore regolabile in altezza (escluso E 1084 1035), base fissa

Forniti in valigetta completi di serbatoio per liquido refrigerante



Senza mandrino



Con mandrino CM2 con attacco Weldon 19 mm



Con mandrino CM3 con attacco Weldon 19 mm

Per frese Ø	mm	12÷35	12÷50	12÷80
Codice		E 1084 1035	E 1084 1050	E 1084 1080
E 1084/1	Cad. €	1.480,00	2.980,00	3.680,00
Per punte max. Ø	mm	13 (DIN 1897)	16 (DIN 1897) / 20 (DIN 345)	16 (DIN 1897) / 32 (DIN 345)
Per svasatura fino a Ø	mm	40	40	55
Profondità di foratura	mm	50	50	50 / 110
Attacco utensile		Weldon 19 mm	CM2	CM3
Potenza assorbita	W	1100	1200	1800
N° velocità e giri/min		① 450	① 250 / ② 450	① 50÷110 / ② 75÷175 ③ 105÷245 / ④ 165÷385
Forza elettromagnetica	N	10000	12000	16000
Corsa utile	mm	120	190	190
Dimensioni base	mm	70x185	92x220	92x220
Peso	kg	10,6	15	21,3

Frese per apparecchi elettromagnetici → D 2 pag. 378

Spray professionali → K 5 pag. 765



HAZET Avvitatori a percussione a batteria

Corpo in materiale composito rinforzato con metallo

Impugnatura centrale di forma ergonomica per ottima maneggevolezza, baricentro bilanciato

Motore ad elevate prestazioni senza carboncini - Attacco utensile 1/2"

Dotato di impugnatura ergonomica con inserto in gomma antiscivolo, luce per illuminare la zona di lavoro, prima che l'attacco si muova, e clip per aggancio alla cintura

Rotazione destrorsa e sinistrorsa

Con batteria ricaricabile agli ioni di Litio (Li-ion) 18,0 V - 2,0 Ah ad alte prestazioni

Fornito in borsa in tessuto completa di 1 batteria e carica batterie rapido (35 min)

Coppia di lavoro max.	Nm	200
Coppia di disserraggio	Nm	260 (con bullone M 16)
Giri/min a vuoto		0÷2700
Peso con batteria	kg	1,5
Codice E 1088 2000	E 1088/2	Cad. € 567,00  1

Esecuzione con 3 livelli di potenza selezionabili

Con batteria agli ioni di Litio (Li-ion) da 18,0 V (5,0 Ah) ad alte prestazioni, senza effetto memoria

Fornito in valigetta L-BOXX completa di batteria e carica batterie rapido (60 min)

Coppia di lavoro max.	Nm	500
Coppia di disserraggio	Nm	700 (con bullone M 16)
Giri/min a vuoto		I 0÷600 - II 0÷1400 - III 0÷2500
Percussioni/min	Nm	I 0÷1200 - II 0÷2500 - III 0÷3400
Peso (senza batteria)	kg	1,9
Codice E 1088 3000	E 1088/3	Cad. € 1.498,00  1

Batteria di ricambio agli ioni di Litio da 18 V (5,0 Ah)

Adatta per utensili a batteria E 1088/2 - E 1088/3 - E 1089/5 - E 1089/6 - Tempo di ricarica 80 min

Codice E 1088 3100	E 1088/31	Cad. € 630,00  1
---------------------------	------------------	--

Caricabatterie per batteria E 1088/31

Codice E 1088 3500	E 1088/35	Cad. € 236,00  1
---------------------------	------------------	--



18 V
2,0 Ah



18 V
5,0 Ah



E 1088/31



E 1088/35

HAZET Trapano avvitatore a batteria

Modello a struttura compatta, ergonomico, pratico e maneggevole con baricentro bilanciato

Ideale per forare su metallo e legno con rapidità e precisione anche in spazi ristretti

Batteria agli ioni di Litio (Li-ion) da 18,0V (2,0 Ah)

Motore brushless ad elevate prestazioni, durata maggiore, efficienza aumentata, minor consumo della batteria

Mandrino autoserrante in metallo apertura 1÷13 mm

Rotazione destrorsa e sinistrorsa

Con clip per aggancio alla cintura

Fornito in borsa resistente completa di batteria e carica batterie rapido (40 min)

Coppia max.	Nm	60
Giri/min a vuoto max.		1a vel. 0÷560 - 2a vel. 0÷1900
Posizioni della coppia di serraggio		15 + 1
Peso con batteria	kg	1,7
Codice E 1089 5000	E 1089/5	Cad. € 857,00  1



18 V
2,0 Ah

HAZET Smerigliatrice a batteria

Modello a struttura compatta, ergonomico, pratico e maneggevole con baricentro bilanciato

Motore brushless ad elevate prestazioni, durata maggiore, efficienza aumentata, minor consumo della batteria

Avviamento progressivo - Protezione contro i sovraccarichi e blocco antiravvio

Batteria agli ioni di Litio (Li-ion) da 18,0V (5,0 Ah)

Dotata di protezione antipolvere che riduce l'usura del motore e ne prolunga la durata; funzione contro l'avviamento involontario durante la sostituzione della batteria e funzione di arresto se la velocità diminuisce bruscamente

Con leva di sicurezza e maniglia laterale

Fornita in valigetta completa di 1 batteria, caricabatteria rapido (80 minuti) e cuffia di protezione per ciascun tipo di disco (abrasivo o sgrossatore)

Batteria	V	18 (5,0 Ah)
Ø disco abrasivo max.	mm	125
Giri a vuoto max.		8000
Attacco utensile		M 14
Peso con batteria	kg	2,28
Codice E 1089 6000	E 1089/6	Cad. € 1.138,00  1



18 V
5,0 Ah

Trapano a percussione

Elettronico-reversibile - Rotazione destrorsa e sinistrorsa

Impugnatura a pistola con due velocità di rotazione

Con mandrino autoserrante apertura 0÷13 mm - Attacco 1/2" x 20 UNF

Fornito in valigetta di resina sintetica, con riserva di spazio per accessori vari, con impugnatura supplementare e guida di profondità di foratura graduata

Potenza	W	1100
N° velocità di rotazione		2
Giri/min a vuoto		1a vel. 0÷1000 / 2a vel. 0÷3000
Percussioni/min		1a vel. 16000 / 2a vel. 48000
Ø foratura acciaio max.	mm	13
Ø foratura calcestruzzo max.	mm	16
Ø foratura legno max.	mm	40
Peso	kg	2,7
Codice E 1091 1100	E 1091/11	Cad. € 299,00  1

Mandrini autoserranti → E 5 pag. 484

Rilevatore di metalli → E 4 pag. 483

CE



Elettronico reversibile

FLEX Martelli tassellatori

Tipo con attacco utensile SDS-plus

Martello universale adatto per forare, forare a percussione nel cemento e nei muri Ø 4÷18 mm, per forature passanti e per tasselli, adatto anche per lavori leggeri di rimozione di intonaco e piastrelle rapidamente e senza fatica

Con commutatore di funzioni, interruttore con pulsante di blocco e regolatore della velocità

Rotazione destrorsa e sinistrorsa con commutazione tramite invertitore a carboncini

Impugnatura con riporto in gomma antiscivolo per una presa sicura e impugnatura supplementare girevole con asta di profondità integrata

Fornito in valigetta per il trasporto, completa di impugnatura supplementare e asta di profondità

Potenza assorbita	W	800
Giri/min a vuoto		0÷1300
Percussioni/min a vuoto		0÷4000
Intensità singolo colpo	J	2,7
Ø foratura acciaio max.	mm	13
Ø foratura calcestruzzo max.	mm	26
Ø foratura legno max.	mm	30
Peso	kg	2,6
Codice E 1097 1000	E 1097/1	Cad. € 424,50  1

Punte per martelli perforatori/tassellatori con attacco SDS-plus → B 8 pag. 257

CE



Commutatore di funzioni

Perforatore / scalpellatore

Tipo combinato tassellatore/scalpellatore - Con attacco utensile SDS-max

Con funzioni di foratura a percussione e di sola percussione

Ideale per la rimozione di intonaci e rivestimenti da muri e superfici in cemento, per l'apertura di fori di ancoraggio per l'esecuzione di fori passanti

Con **impugnatura ergonomica antivibrante** e antiscivolo per un comfort più elevato e impugnatura supplementare con asta di profondità integrata

Dotato di **spia luminosa di servizio** che segnala quando occorre sostituire i carboncini

Con selettore per la commutazione delle funzioni di foratura a percussione e scalpellatura e variatore di velocità per la scelta ottimale del numero dei giri

Fornito in valigetta per il trasporto completa di impugnatura supplementare e asta di profondità e tubetto di grasso

Potenza assorbita	W	1050
Giri/min a vuoto		0÷380
Percussioni/min a vuoto		1300÷2900
Intensità singolo colpo	J	10
Regolazioni scalpellatura	n°	12
Ø foratura calcestruzzo max.	mm	40
Ø foratura muratura max.	mm	90
Peso	kg	6,4
Codice E 1097 2000	E 1097/2	* Cad. € 1.208,00  1

* articolo in esaurimento

Punte a 4 taglienti per martelli perforatori/tassellatori con attacco SDS-MAX → B 8 pag. 257



Tassellatore / scalpellatore



Tipo con angolo di taglio regolabile da 0÷45°

Motore silenzioso a magneti permanenti - Con variatore continuo della velocità di taglio

Capacità di taglio: - sezione tonda a 0° / 45° Ø 105 / Ø 70
 - sezione quadrata a 0° / 45° 105x105 / 60x60 mm
 - sezione rettangolare a 0° / 45° 102x105 / 60x70 mm

Base con piedini di appoggio antigraffio

Con dispositivo di blocco per facilitarne il trasporto

Completa di un anello di sega a nastro bimetallica

Sviluppo anello	mm	1335x13x0,64 a 8/12 denti per pollice (F 8112 1335)
Potenza assorbita	W	1100
Velocità nastro	m/min	1a vel. 30 / 2a vel. 80
Peso	kg	21,5
Codice E 1111 7000	E 1111/7	Cad. € 1.338,00  1



Tipo con angolo di taglio regolabile da 0÷60°

Motore silenzioso a magneti permanenti - Con variatore continuo della velocità di taglio

Capacità di taglio: - sezione tonda a 0° / 45° / 60° Ø 125 / Ø 85 / Ø 50 mm
 - sezione quadrata a 0° / 45° / 60° 120x120 / 80x80 / 50x50 mm
 - sezione rettangolare a 0° / 45° / 60° 125x120 / 80x110 / 50x90 mm

Regolazione in verticale tramite ghiera eccentrica con doppio cuscinetto conico

Base con piedini di appoggio antigraffio

Con dispositivo di blocco per facilitarne il trasporto

Completa di un anello di sega a nastro bimetallica

Sviluppo anello	mm	1440x13x0,64 a 8/12 denti per pollice (F 8112 1440)
Potenza assorbita	W	1010
Velocità nastro	m/min	1a ve. 30 / 2a vel. 80
Peso	kg	21,5
Codice E 1111 8000	E 1111/8	Cad. € 1.490,00  1



Sega a nastro bimetallica → F 7 pag. 610

Satinatrici

Adatte per satinatura, lucidatura, levigatura, smerigliatura, spazzolatura, sbavatura su acciaio inossidabile, metalli, legno e materie plastiche

Con robusta cuffia di protezione

Preselezione del numero dei giri ed avviamento progressivo

Attacco utensile Ø 19,2 mm

Fornita senza spazzola lamellare

Spazzola max.	Ø mm	115
Potenza assorbita	W	1200
Giri/min a vuoto		1200÷3700
Peso	kg	1,9
Adatta per		Acciaio inossidabile, metalli, legno e materie plastiche
Spazzola diametro max.	mm	115
Codice E 1112 0000	E 1112/0	Cad. € 998,00  1



Spazzole rotative abrasive con foro → D 5 pag. 443

FLEX Smerigliatrici angolari

Esecuzione leggera, dal peso contenuto per lavori precisi con fatica minima e con ottimo rapporto qualità /prezzo

Carboncini ad arresto automatico prima del totale consumo

Con pulsante bloccaggio albero portadischi

Fornita con impugnatura supplementare per impiego ambidestro, cuffia di protezione e flange di fissaggio - Senza dischi

Tipo per dischi Ø 125 mm

Potenza assorbita	W	800
Giri/min a vuoto		11000
Attacco albero filettato		M 14
Peso	kg	1,8
Codice E 1113 3000	E 1113/3	Cad. € 135,00  1



Dischi abrasivi per macchine portatili → D 7 pag. 449



FLEX Smerigliatrici angolari

Design ergonomico, elettronica a microprocessore a più funzioni, eccellente erogazione della potenza, alto rendimento con basso consumo di energia e resa ottimale nel funzionamento continuo sono i punti principali che contraddistinguono sul mercato tutte le smerigliatrici FLEX

Dotate di carboncini ad arresto automatico prima del totale consumo e di pulsante bloccaggio albero portadischi. Fornite con impugnatura supplementare per impiego ambidestro, cuffia di protezione e flange di fissaggio. Senza dischi.

**PER DISCHI Ø 125 mm - Esecuzione a 1010 W**

Motore potente e particolarmente robusto per un rapido avanzamento delle lavorazioni

Tripla protezione antipolvere: riduce l'usura del motore e ne prolunga la durata

Cuffia di protezione regolabile senza chiavi

Impugnatura supplementare inseribile in tre posizioni

Potenza assorbita	W	1010
Giri/min a vuoto		10000
Attacco albero filettato		M 14
Peso	kg	2,2
Codice E 1113 3330	E 1113/333	Cad. € 199,00  1

Ø 125 mm - 1010 W

**PER DISCHI Ø 125 mm - Esecuzione a 1400 W**

Motore con elettronica a microprocessore a 6 funzioni: preselezione e stabilizzazione del numero dei giri, avviamento progressivo, blocco dell'avviamento dopo l'interruzione della corrente, protezione contro il sovraccarico e controllo temperatura

Con rapporto di trasmissione speciale per coppia elevata nelle velocità medio/basse per evitare la formazione di aloni bluastri e deformazioni causate dal calore

Tripla protezione della bobina contro le polveri meccaniche, per ridurre l'usura del motore aumentandone la durata

Impugnatura laterale «SoftVib» a struttura antivibrante con chiave di serraggio integrata

Cuffia di protezione regolabile senza chiavi (brevettata)

Potenza assorbita	W	1400
Giri/min a vuoto		2100÷7500
Attacco albero filettato		M 14
Disco di lucidatura Ø max.	mm	160
Peso	kg	2,4
Codice E 1113 4500	E 1113/45	Cad. € 642,00  1

Ø 125 mm - 1400 W

**PER DISCHI Ø 230 mm - Esecuzione a 2100 W**

Motore ad elevato rendimento resistente al carico continuo e con limitazione della corrente di spunto, per un avviamento sicuro e senza sovraccarico

Impugnatura anteriore «SoftVib» regolabile in tre posizioni, a struttura antivibrante con chiave di serraggio integrata

Impugnatura posteriore di forma slanciata con inserto in gomma antiscivolo e interruttore sul lato inferiore con pulsante di blocco

Con **anello per lo smorzamento delle vibrazioni supplementari** posizionato tra la carcassa e l'impugnatura posteriore

Cuffia di protezione regolabile senza chiavi

Potenza assorbita	W	2100
Giri/min a vuoto		6500
Attacco albero filettato		M 14
Peso	kg	5,4
Codice E 1113 6100	E 1113/61	Cad. € 425,00  1

Ø 230 mm - 2100 W

**PER DISCHI Ø 230 mm - Esecuzione a 2400 W**

Motore ad elevato rendimento resistente al carico continuo e con limitazione della corrente di spunto, per un avviamento sicuro e senza sovraccarico

Impugnatura anteriore «SoftVib» regolabile in tre posizioni, a struttura antivibrante con chiave di serraggio integrata

Impugnatura posteriore di forma slanciata con inserto in gomma antiscivolo e interruttore sul lato inferiore con pulsante di blocco

Cuffia di protezione regolabile senza chiavi

Potenza assorbita	W	2400
Giri/min a vuoto		6500
Attacco albero filettato		M 14
Peso	kg	5,8
Codice E 1113 6300	E 1113/63	Cad. € 298,00  1

Ø 230 mm - 2400 W



FLEX Pulitrice/Lucidatrice

Adatte per lucidare superfici verniciate e per la lavorazione della pietra naturale

Motore con elettronica a microprocessore VR con preselezione e stabilizzazione del numero dei giri mediante dinamo tachimetrica, **avviamento progressivo regolabile**, blocco dell'avviamento dopo l'interruzione della corrente, protezione contro il sovraccarico e controllo della temperatura - Con pulsante bloccaggio albero portamola Carboncini con arresto automatico prima del totale consumo

Tipo ad elevato numero di giri, con interruttore per avviamento regolabile

Esecuzione ergonomica, di forma slanciata, con ottima maneggevolezza per lavorare senza fatica

Motore sollecitabile per elevate prestazioni - Fornita con impugnatura laterale

Accessorio max. Ø	mm	160
Platello max. Ø	mm	125
Potenza assorbita	W	1400
Giri/min a vuoto		1100÷3700
Attacco albero filettato		M 14
Peso	kg	2,2
Codice E 1113 7800	E 1113/78	Cad. € 751,00  1



Elettronica

Tipo a coppia elevata e ridotto numero di giri: ideale per la perfetta lucidatura anche delle superfici più complesse - A basso livello di rumorosità

La testata piana di forma ergonomica con SoftGrip, riduce la distanza dalla superficie di lavoro e consente una guida più precisa in qualsiasi posizione

Con **rivestimento gommato** per la massima protezione di macchina e superficie in lavorazione

Fornita con impugnatura supplementare

Accessorio max. Ø	mm	200
Platello max. Ø	mm	150
Potenza assorbita	W	1400
Giri/min a vuoto		380÷2100
Attacco albero filettato		M 14
Peso	kg	2,3
Codice E 1113 7830	E 1113/783	Cad. € 999,00  1

**Cuffie in pelle sintetica**

Da impiegarsi con i platorelli (vedere gruppo E 3)

Per platorelli Ø	mm	125	180
Codice		E 1116 0125	E 1116 0178
E 1116	Cad. €	9,60	13,40
Vel. di rotazione	giri/min	10000	8500



E 4 → pag. 483

Aspiratori/soffiatori portatili

Adatti per aspirare polvere, sporcizia, detriti, ecc.

Design ergonomico, con corpo in materiale plastico antiurto, facile da pulire

Con ampia zona superiore adatta per riporre il tubo di aspirazione e i vari accessori

Pulizia del filtro semi-automatica: il sistema si attiva premendo l'apposito e permette di pulire automaticamente e velocemente il filtro senza doverlo rimuovere dall'aspiratore, consentendo una maggiore autonomia e di non disperdere il materiale raccolto e la polvere nell'ambiente

Utilizzabili anche senza sacchetto di carta

Tipo compatto

Fornito con tubo flessibile da 1 m, lancia piatta, spazzola e tracolla

Capacità contenitore	l	6
Potenza assorbita	W	1200
Dimensioni LxPxh		235x285x430
Peso	kg	3
Codice E 1113 8900	E 1113/89	Cad. € 220,00  1



Con tracolla

Accessori per aspiratori/soffiatori

Filtro a cartuccia di ricambio per E 1113/89

Codice E 1113 8940	E 1113/894	Cad. € 41,70  1
---------------------------	-------------------	---

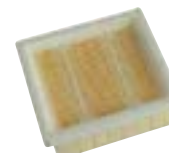

FLEX Aspiratore portatile industriale



Adatto per aspirare polvere, sporcizia, detriti, ecc. e anche per aspirare liquidi (con controllo elettronico del livello)
Design ergonomico, con corpo in materiale plastico antiurto, facile da pulire

Aspiratore di sicurezza **classe L idoneo per tutte le poveri con valori AGW >1 mg/m³**. Il valore AGW descrive la massima concentrazione ammessa sul luogo di lavoro.

Con **turbine ad alto rendimento**, ad elevata capacità di aspirazione e depressione

Dotato di sistema di pulizia del filtro, che attraverso l'immissione di getti d'aria rimuove automaticamente la maggior parte dei residui di polvere senza dover spegnere il motore

Avviamento automatico in contemporanea all'utensile e spegnimento ritardato per assicurare la completa aspirazione dei residui presenti nel tubo

Attacco per utensili elettrici fino a 2000W (utensili con bassa produzione di polvere)

Con 2 ruote maggiorate e 2 girevoli con freno

Ampia zona superiore adatta per riporre il tubo di aspirazione e i vari accessori

Fornito completo di sacchetto filtrante in tessuto non tessuto ad alta resistenza, sacchetto smaltimento rifiuti in polipropilene, tubo da 3,5 m con adattatori, bocchette varie, tubo di aspirazione in alluminio da 0,5 m, spazzola circolare e supporti in conformità alla norma EN 60335-2-69 nell'ambito professionale.

Capacità contenitore	l	6
Potenza	W	1200
Portata aria max.	l/min	2280
Depressione max.	Pa	23000
Superficie filtrante	cm ²	3000
Peso	kg	4,7
Codice E 1138 8990	E 1113/899	Cad. € 272,00 1



Adatto per aspirare polvere, sporcizia, detriti, ecc. e anche per aspirare liquidi (con controllo elettronico del livello)
Design ergonomico, con corpo in materiale plastico antiurto, facile da pulire

Aspiratore di sicurezza **classe L idoneo per tutte le poveri con valori AGW >1 mg/m³** (il valore AGW descrive la massima concentrazione ammessa sul luogo di lavoro)

Con **turbine ad alto rendimento**, ad elevata capacità di aspirazione e depressione

Dotato di sistema di pulizia del filtro, che attraverso l'immissione di getti d'aria rimuove automaticamente la maggior parte dei residui di polvere senza dover spegnere il motore

Avviamento automatico in contemporanea all'utensile e spegnimento ritardato per assicurare la completa aspirazione dei residui presenti nel tubo

Attacco per utensili elettrici fino a 2000W (utensili con bassa produzione di polvere)

Con 2 ruote maggiorate e 2 girevoli con freno

Ampia zona superiore adatta per riporre il tubo di aspirazione e i vari accessori

Fornito completo di sacchetto filtrante in tessuto non tessuto ad alta resistenza, sacchetto smaltimento rifiuti in polipropilene, tubo da 3,5 m con adattatori, bocchette varie, tubo di aspirazione in alluminio da 0,5 m, spazzola circolare e supporti in conformità alla norma EN 60335-2-69 nell'ambito professionale.

Capacità contenitore	l	20
Capacità liquidi	l	11
Potenza assorbita	W	1400
Portata aria max.	l/min	3600
Depressione max.	Pa	19000
Superficie filtrante	cm ²	3000
Peso	kg	7,4
Codice E 1113 9000	E 1113/9	Cad. € 457,00 1

Sacchetti filtranti in tessuto non tessuto - In confezione da 5 pezzi

Codice E 1113 9120	E 1113/912	La conf. € 51,50 1
---------------------------	-------------------	---------------------------

Sacchetti di smaltimento richiudibili in polipropilene (PP) adatti per detriti

In confezione di 5 pezzi

Codice E 1113 9150	E 1113/915	La conf. € 75,50 1
---------------------------	-------------------	---------------------------

Tubo flessibile di aspirazione antistatico con regolazione dell'aria secondaria con sistema a clip

Il rivestimento in poliestere aumenta la flessibilità del tubo, facilitandone lo scorrimento su bordi e superfici irregolari

Lunghezza totale 4 m - Ø interno 32 mm

Codice E 1113 9160	E 1113/916	Cad. € 312,00 1
---------------------------	-------------------	------------------------

Pulizia del filtro
manuale



Platorelli in gomma per dischi velcratiCon **fissaggio su tessuto con ganci tipo «Velcro»** - Adatti per dischi abrasivi D 9695/5 - D 9695/9**Tipo con attacco filettato M14** annegato nella gomma**Esecuzione semirigida senza mousse**

Diametro	mm	115	125	150
Codice		E 1114 2115	E 1114 2125	E 1114 2150
E 1114/2	Cad. €	12,60	14,50	19,50
Vel. di rotazione	giri/min	13300	12200	12200

**Esecuzione rigida**

Diametro	mm	115	125	150
Codice		E 1114 3115	E 1114 3125	E 1114 3150
E 1114/3	Cad. €	25,60	31,50	39,50
Vel. di rotazione	giri/min	11000	10000	9500

Tipo a doppia azione per levigatrici orbitali con attacco filettato 5/16"

Adatto per impiego su levigatrici e lucidatrici rotorbitali

Esecuzione in gomma a profilo basso - Spessore 10 mm - Velocità di rotazione giri/min 12000

Diametro	mm	125	150	125	150
Codice		E 1114 3501	E 1114 3502	E 1114 3503	E 1114 3504
E 1114/35	Cad. €	17,90	23,00	19,70	24,70
N° dei fori		—	—	8	6

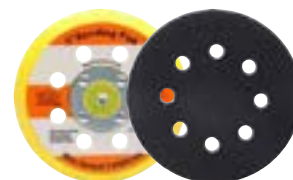
**Tipo multiforo con attacco 5/16" + M8**

Laminato multiforo per levigatrici rotorbitali, con foro centrale refrigerante

Elevata qualità e versatilità - Velocità di rotazione giri/min 12000

Diametro	mm	150
Codice		E 1114 3703
E 1114/37	Cad. €	41,50
Fori		8+1

**Platorelli in gomma per dischi non velcrati**

Adatti per dischi abrasivi D 9694/2 - D 9694/8

Tipo standard con foro filettato M14 - Professionale per tutti i tipi di dischi fibrati, duro

Diametro	mm	115	125	180
Codice		E 1114 4115	E 1114 4125	E 1114 4180
E 1114/4	Cad. €	7,50	8,20	12,90
Vel. di rotazione	giri/min	13300	12200	8500

**Tipo con foro filettato M14 e scanalature** che favoriscono la dispersione del calore e un contatto più aggressivo con la superficie - Adatto per lavorazioni con pressioni forti sul disco, per utilizzo di grane grosse e per ridurre lo sviluppo del calore durante l'abrasione - Esecuzione molto dura

Diametro	mm	115	125	180
Codice		E 1114 4511	E 1114 4512	E 1114 4518
E 1114/45	Cad. €	13,70	16,40	24,70
Vel. di rotazione	giri/min	13300	12200	8500

Scanalature per favorire la dispersione del calore e un contatto più aggressivo

**LUKAS** - Con ghiera filettata M 14 - Esecuzione di qualità, **semirigida**, per uso universale

Diametro	mm	115	125	180
Codice		E 1114 5115	E 1114 5125	E 1114 5180
E 1114/5	Cad. €	10,50	12,40	18,30
Vel. di rotazione	giri/min	13000	12000	8500

**Platorelli a centro depresso in nylon**

Per l'impiego di dischi abrasivi fibrati con foro Ø 22 mm D 9694/2 ÷ D 9695/3 su smerigliatrici angolari portatili - Con foro rinforzato - Senza ghiera

E 1115/3 - Ø 115 mm - Velocità di rotazione giri/min 11000 - 10 pz.**E 1115/7 - Ø 125 mm** - Velocità di rotazione giri/min 10000 - 10 pz.**E 1115/9 - Ø 178 mm** - Velocità di rotazione giri/min 8500 - 10 pz.

Foro Ø	mm	14	16
Codice		E 1115 3014	E 1115 3016
E 1115/3	Cad. €	4,10	4,10
Codice		E 1115 7014	E 1115 7016
E 1115/7	Cad. €	4,10	3,90
Codice		E 1115 9014	E 1115 9016
E 1115/9	Cad. €	4,40	4,20



Ghiere (flange) di serraggio per smerigliatrici angolari

Con foro filettato M 14 - Esecuzione zincata

E 1115/11 - Tipo sottile conico, per platorelli a centro depresso

E 1115/12 - Tipo piano con foro, per dischi abrasivi a centro depresso

Codice E 1115 1100	E 1115/11	Cad. €	14,90		10
Codice E 1115 1200	E 1115/12	Cad. €	14,90		10



E 1115/11



E 1115/12

Tipo con foro non filettato 14 mm e cava, per distanziare platorelli e mole abrasive dalla macchina

Cava	mm	14	17
Codice		E 1115 1301	E 1115 1302
E 1115/13	Cad. €	10,90	10,90



Chiavi per ghiere di smerigliatrici angolari

E 1115/21 - Tipo diritto

E 1115/22 - Tipo piegato, particolarmente adatta per il bloccaggio di ghiere per mole a tazza D 9852/1 e D 9852/2 descritte nel Gruppo D 8

Codice E 1115 2100	E 1115/21	Cad. €	6,40		10
Codice E 1115 2200	E 1115/22	Cad. €	14,20		10



E 1115/21



E 1115/22



Accessori per mole → D 5 pag. 424

Cuffie in lana manifatturata

Da impiegarsi con i platorelli di gomma descritti nella pagina precedente

Per platorelli Ø	mm	125	180
Codice		E 1116 0125	E 1116 0178
E 1116	Cad. €	9,60	13,40
Vel. di rotazione	giri/min	10000	8500



Supporto portatrapani da banco

Tipo per trapani con collare Ø 43 mm

Esecuzione leggera con base in alluminio con scanalatura diagonale per alloggiamento morsa

Con arresto di profondità

Altezza colonna 420 mm - Altezza di lavoro 240 mm - Diametro colonna 22 mm

Distanza tra la colonna ed il centro albero mandrino 96 mm

Corsa 60 mm

Dimensione base 175x220 mm - Peso 1,6 kg

Codice E 1117 1000	E 1117/1	Cad. €	91,00		1
--------------------	----------	--------	-------	--	---



Tipo per trapani con collare Ø 60 mm

Esecuzione pesante di grande stabilità con base in ghisa con scanalatura diagonale per alloggiamento morsa

Adatto per tutti i trapani con collare Ø 60 mm (E 1091/11 - E 1097/1)

Bussola di riduzione con collare Ø 43 mm

Con 3 collari di riduzione Ø 43 - 50 - 53 mm

Con arresto di profondità

Altezza colonna 500 mm - Altezza di lavoro 320 mm - Diametro colonna 30 mm

Distanza tra la colonna ed il centro albero mandrino 95 mm

Corsa 65 mm

Dimensione base 185x245 mm - Peso 9 kg

Codice E 1117 0000	E 1117	Cad. €	250,00		1
--------------------	--------	--------	--------	--	---



Rilevatore di metalli

Metal-detector universale per la localizzazione e l'indicazione in profondità della presenza di tondini in acciaio da costruzione, tubi in rame (per riscaldamento), tubi in ferro (per acqua) e cavi elettrici sotto tensione 230V, anche con segnale acustico

Con calibrazione automatica e indicazione del centro dell'oggetto

Funzione MODE per selezionare le diverse modalità di rilevazione

Auto-Cal Plus: permette di delimitare con facilità gli oggetti da misurare nella modalità Metal-Scan

Profondità max. di rilevamento:

- 75 mm metalli e cemento armato,

- 40 mm cavi elettrici

Precisione ±7 mm

Display LCD retroilluminato con lettura proporzionale alla distanza del corpo localizzato

Alimentazione tramite batteria da 9V 6LR 61, inclusa - Spegnimento automatico dopo ca. 2 min.

Dimensioni 180x85x38 mm - Peso con batteria 180 g

Codice E 1119 4000	E 1119/4	Cad. €	149,00		1
--------------------	----------	--------	--------	--	---



A 3 griffe

Tipo industriale per trapani portatili

E 1120/1 - Con innesto filettato - 3/8" x 24 UNF

E 1120/2 - Con innesto filettato - 1/2" x 20 UNF

E 1120/3 - Con innesto conico DIN 238/2 (per attacchi vedere G 900/2)

Per punte fino Ø	mm	10	13
Codice		E 1120 1010	—
E 1120/1	Cad. €	74,00	—
Codice		E 1120 2010	E 1120 2013
E 1120/2	Cad. €	72,50	83,00
Codice		E 1120 3010	E 1120 3013
E 1120/3	Cad. €	80,00	83,00
Apertura minima	mm	1	1
Innesto DIN 238/2	E 1120/3	B 12	B 16
Lunghezza chiuso	mm	70	85
Diametro esterno max.	mm	36	49



E 1120/1 - E 1120/2 - Con innesto filettato



E 1120/3 - Con innesto conico

Tipo industriale con ghiera per trapani a percussione

Con innesto filettato - 1/2" x 20 UNF

Di sicurezza, particolarmente adatti per l'impiego su trapani portatili a percussione

Con ghiera per il bloccaggio della forza di serraggio e doppia protezione contro infiltrazioni di polvere

Per punte fino Ø	mm	13
Codice		E 1120 4013
E 1120/4	Cad. €	127,00
Apertura minima	mm	1
Lunghezza chiuso	mm	104
Diametro esterno max.	mm	46



Con innesto filettato

Tipo pesante per trapani a colonna, radiali, torni e fresatrici

E 1120/5 - Con innesto conico DIN 238/2 - B 12

E 1120/6 - Con innesto conico DIN 238/2 - B 16

E 1120/7 - Con innesto conico DIN 238/2 - B 18

Per punte fino Ø	mm	10	13	16
Codice		E 1120 5010*	—	—
E 1120/5	Cad. €	76,00	—	—
Codice		E 1120 6010	E 1120 6013	E 1120 6016
E 1120/6	Cad. €	93,80	110,00	116,00
Codice		—	—	E 1120 7016
E 1120/7	Cad. €	—	—	116,00
Apertura minima	mm	1	1	1
Lunghezza chiuso	mm	89	91	111
Diametro esterno max.	mm	40,5	42,5	48

* E 1120/5: lunghezza chiuso 81 mm - Diametro esterno max. 44 mm



Con innesto conico

Tipo industriale pesante, di precisione

Per trapani a colonna, radiali, torni e fresatrici

Con innesto filettato - 1/2" x 20 UNF

Per punte fino Ø	mm	13
Codice		E 1120 7513
E 1120/75	Cad. €	39,00
Apertura minima	mm	1
Lunghezza chiuso	mm	94
Diametro esterno max.	mm	51



Con innesto filettato

A 2 griffe

Innesto conico DIN 238/2

Per serrare punte, meccchie e fresse per la lavorazione del legno

Apertura max. Ø	mm	16	20	26
Codice		G 0860 0016	G 0860 0020	G 0860 0026
G 860	Cad. €	271,00	355,00	428,00
Innesto DIN 238/2		B 18	B 22	B 24
Diametro esterno	mm	54	61	70
Lunghezza totale	mm	70	76	93
Foro  per chiave da	mm	7	8	8



Innesto conico 238/2

ABC TOOLS Mandrini a cremagliera

A 3 griffe - Corpo in acciaio, griffe e cremagliera temperate

Tipo leggero per trapani portatili a rotazione e percussione

Con perno filettato - $\frac{3}{8}$ " x 24 UNF

Per punte fino Ø	mm	10	13
Codice		E 1120 8010	E 1120 8013
E 1120/8	Cad. €	16,40	18,20
Apertura minima	mm	0,5	1,5

E 1120/9 - Con innesto filettato - $\frac{3}{8}$ " x 24 UNF - Per trapani reversibili

E 1120/11 - Con innesto filettato - $\frac{1}{2}$ " x 20 UNF - Per trapani reversibili

E 1120/12 - Con innesto filettato - $\frac{5}{8}$ " x 16 UNF

Per punte fino Ø	mm	10	13	16
Codice		E 1120 9010	—	—
E 1120/9	Cad. €	14,50	—	—
Codice		E 1120 1110	E 1120 1113	E 1120 1116
E 1120/11	Cad. €	12,90	17,80	78,80
Codice		—	—	E 1120 1216
E 1120/12	Cad. €	—	—	78,80
Apertura minima	mm	1,5	1,5	3



Con perno filettato



Con innesto filettato

Tipo pesante per trapani a colonna, radiali, torni e fresatrici

Con innesto conico DIN 238/2 (Per attacchi vedere G 900/2)

Esecuzione standard

Per punte fino Ø	mm	10	13	16
Codice		E 1121 0010	E 1121 0013	E 1121 0016
E 1121/0	Cad. €	41,80	41,80	69,50
Apertura minima	mm	0,5	1,5	2,5
Innesto DIN 238/2		B 12	B 16	B 16



Con innesto conico DIN 238/2

Chiavi di ricambio - Per mandrini E 1120/8 ÷ E 1121/4

Adatta per mandrini	E 1120/9 gr. 10 E 1120/11 gr. 10 E 1121/0 gr. 10	E 1120/8 gr. 10 e 13 E 1120/11 gr. 13 E 1121/0 gr. 13	E 1120/11 gr. 16 E 1120/12 gr. 16 E 1121/0 gr. 16 E 1121/4	
Codice	E 1121 3010	E 1121 3131	E 1121 3016	
E 1121/3	Cad. €	2,59	3,80	5,50



Esecuzione industriale di precisione

Per punte fino Ø	mm	13	16
Codice		E 1121 4013	E 1121 4161
E 1121/4	Cad. €	73,00	94,00
Apertura minima	mm	1	1
Innesto DIN 238/2		B 16	B 18



Con innesto conico DIN 238/2

ABC TOOLS Mandrini senza chiave

A 3 griffe - Con corpo in acciaio

Adatti per avvitatori a batteria e trapani a batteria ed elettrici

Reversibili per rotazione destrorsa e sinistrorsa - Bloccaggio manuale tramite rotazione del corpo

Tipo con corpo rivestito in resina termoindurente

Per punte fino Ø	mm	10	10	13
Codice		E 1121 7010	E 1121 7011	E 1121 7013
E 1121/7	Cad. €	27,90	12,50	34,60
Apertura minima	mm	0,8	1,5	1,5
Innesto filettato		$\frac{3}{8}$ " x 24 UNF	$\frac{3}{8}$ " x 24 UNF	$\frac{1}{2}$ " x 20 UNF
Lunghezza chiuso	mm	54	54	62,5
Diametro esterno	mm	43	43	45



Con innesto filettato

Tipo a serraggio rapido e sicuro, ideale per lavorare con sicurezza anche con forti vibrazioni

Adatto anche per trapani a percussione con potenza da 800W a 1200W

Griffe in metallo duro per un migliore bloccaggio della punta ed una maggiore durata

Per punte fino Ø	mm	13
Codice		E 1121 7513
E 1121/75	Cad. €	64,50
Apertura minima	mm	2
Innesto filettato		$\frac{1}{2}$ " x 20 UNF
Lunghezza chiuso	mm	67
Diametro esterno	mm	42,5

Griffe in metallo duro



Con innesto filettato

A 3 griffe**Modello SUPRA-S**

Corpo e griffe in acciaio temprato

Adatto per trapani portatili e fissi per sole rotazioni in senso orario

Concentricità fino a 0,17 mm

Per punte fino diametro	mm	10	13	13	13	16	16
Codice	E 1118	4010	4013	4131	4132	4016	4161
E 1118/4		136,00	156,00	156,00	161,00	201,00	175,00
Apertura minima	mm	0,5	1	1	1	3	3
Innesto		3/8"x24 UNF	1/2"x20 UNF	B12	B16	B16	B18
Lunghezza chiuso	mm	73,7	83,6	86,1	89,6	98,5	102
Diametro esterno	mm	35,8	40,2	40,2	40,2	46	46

**Modello SUPRA-SK**

Corpo in acciaio temprato, con griffe piatte antiurto

Per trapani portatili e a percussione fino a 1300 W

Adatto per rotazioni anche in senso antiorario fino ad un massimo di 15 Nm

Concentricità fino a 0,25 mm

Per punte fino diametro	mm	10	13	13
Codice	E 1118 5010	E 1118 5013	E 1118 5131	
E 1118/5		151,00	187,00	187,00
Apertura minima	mm	0,5	1	1
Innesto		3/8"x24 UNF	1/2"x20 UNF	B16
Lunghezza chiuso	mm	73,7	83,3	89,3
Diametro esterno	mm	40	42,8	42,8

**Modello SUPRA-I**

Corpo e griffe in acciaio temprato

Per trapani portatili e fissi

Ad alta precisione concentricità fino a 0,12 mm

Adatto per sole rotazioni in senso orario

Per punte fino diametro	mm	4	6	8	10	10	13	16	16
Codice	E 1118	6004	6006	6008	6010	6101	6013	6016	6161
E 1118/6		167,00	175,00	134,00	145,00	145,00	176,00	205,00	205,00
Apertura minima	mm	0	0	0	0	0	1	3	3
Innesto		B10	B10	B12	B12	B16	B16	B16	B18
Lunghezza chiuso	mm	50,8	65,6	73,4	86,1	89,1	101,5	106,8	106,8
Diametro esterno	mm	26	32	35,8	40,2	40,2	46	51	51

**Modello SPIRO-I**

Esecuzione industriale, corpo e griffe in acciaio temprato rettificato

Particolarmente adatto per centri di lavoro, trapani fissi ad elevate esigenze di precisione

Concentricità fino a 0,05 mm

Adatto per sole rotazioni in senso orario

Per punte fino diametro	mm	10	13	16	16
Codice	E 1118 7010	E 1118 7013	E 1118 7016	E 1118 7161	
E 1118/7		349,00	374,00	401,00	401,00
Apertura minima	mm	0	1	3	3
Innesto		B12	B16	B16	B18
Lunghezza chiuso	mm	90,1	102,5	106,8	106,8
Diametro esterno	mm	43	50	55	55

**RÖHM** Mandrini a cremagliera**A 3 griffe** - Corpo in acciaio, griffe e cremagliera temperate**Tipo leggero per trapani portatili a rotazione e percussione****Modello PRIMA esecuzione industriale**

Costruito secondo norme DIN ISO 10887 e DIN 6349

E 1118 1132 con attacco SDS PLUS (lunghezza totale escluso attacco SDS PLUS)

Per punte fino diametro	mm	10	13	13	13	16	16
Codice	E 1118	1010	1013	1131	1132	1016	1161
E 1118/1	Cad. €	53,50	62,50	62,50	80,00	103,00	103,00
Apertura minima	mm	0,8	1,5	1,5	1,5	3	1,5
Innesto		3/8"x24 UNF	3/8"x24 UNF	1/2"x20 UNF	1/2"x20 UNF SDS-PLUS	1/2"x20 UNF	DIN 238/2 B16
Lunghezza chiuso	mm	61	74	74	74	87,5	50
Diametro esterno	mm	34,5	42,8	42,4	42,9	50	50



E 1118 1132: con attacco SDS-plus

RÖHM Mandrini senza chiave

A 3 griffe - Con corpo in acciaio

Adatti per avvitatori a batteria e trapani a batteria ed elettrici

Reversibili per rotazione destrorsa e sinistrorsa

Bloccaggio manuale tramite rotazione del corpo

Modello EXTRA80-RV con inserti in metallo duro

Il bloccaggio radiale impedisce il rilascio della punta durante la rotazione

Coppia massima di serraggio 100 Nm

E 1118 2013 - 1118 2131: con anello di ritenzione per macchine senza arresto del mandrino

E 1118 2132 con attacco SDS PLUS (lunghezza totale indicata escluso attacco SDS PLUS)

Per punte fino diametro	mm	10	13	13	13
Codice		E 1118 2010	E 1118 2013	E 1118 2131	E 1118 2132
E 1118/2	Cad. €	75,50	89,00	89,00	113,00
Apertura minima	mm	1	1,5	1,5	1,5
Innesto filettato		3/8"x24 UNF	3/8"x24 UNF	1/2"x20 UNF	1/2" 20 UNF / SDS PLUS
Lunghezza chiuso	mm	60,9	72,4	72,4	72,4
Diametro esterno	mm	42,7	42,7	42,7	42,7



E 1118 2132: con attacco SDS-plus

Mandrini angolari

Adatti per effettuare fori ed avvitature in spazi di difficile accesso su legno e metallo - Dimensioni ridotte

FISCH®

Con attacco $\frac{1}{4}$ " E 6,3 - Uscita $\frac{1}{4}$ "

Attacco con bussola scorrevole a rilascio rapido per inserimento

ed espulsione automatica dell'inserto o della punta

Corpo in morbida gomma antiscivolo

Movimento su cuscinetti a sfere

Impugnatura con possibilità di montaggio per destrorsi e sinistrorsi

Velocità di rotazione max. 2000 giri/min - Lunghezza totale 140 mm

Codice E 1121 8000	E 1121/8	Cad. €	203,75		1
---------------------------	-----------------	--------	---------------	--	---

Prolunghe flessibili con attacco $\frac{1}{4}$ " → A 5 pag. 56

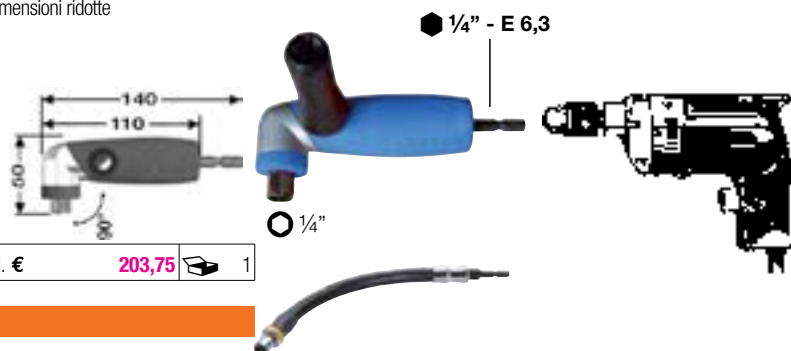

ABC TOOLS

Con attacco 9 mm

Corpo in lega di alluminio, con ingranaggi trattati per una lunga durata

Movimento su cuscinetti a sfere

Velocità di rotazione max. 2100 giri/min - Coppia max. 29 N

Rapporto di trasmissione 1:1,3

Attacco uscita con filettatura 3/8" x 24 UNF

Lunghezza totale 140 mm

Codice E 1121 9000	E 1121/9	Cad. €	110,50		1
---------------------------	-----------------	--------	---------------	--	---

Esecuzione con mandrino senza chiave, apertura 1,5÷10 mm

Lunghezza totale 147 mm

Codice E 1121 9300	E 1121/93	Cad. €	120,50		1
---------------------------	------------------	--------	---------------	--	---

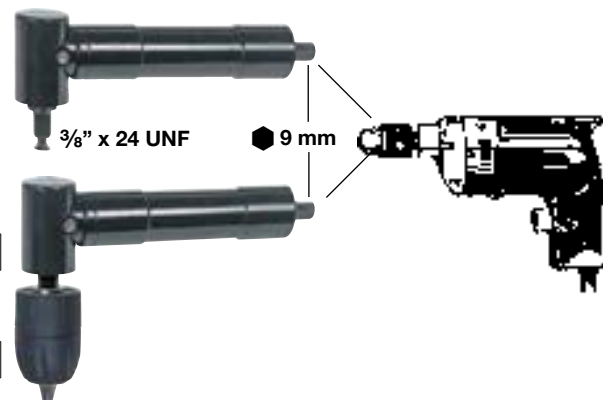

ABC TOOLS Adattatori per trapani e avvitatori

Tipo con attacco esagonale $\frac{1}{4}$ " E 6,3 e filettatura 3/8" x 24 UNF

Per avvitatori e giraviti - Lunghezza totale 40 mm

Codice E 1122 0000	E 1122/0	Cad. €	6,25		1
---------------------------	-----------------	--------	-------------	--	---

3/8" x 24 1/4" E 6,3

Tipo con attacco SDS-plus e filettatura 1/2" x 20 UNF

Per forare senza il movimento di percussione - Lunghezza totale 60 mm

Codice E 1122 2000	E 1122/2	Cad. €	11,40		1
---------------------------	-----------------	--------	--------------	--	---

1/2"x20 UNF

Tipo con due filettature maschio - 1/2" x 20 e 3/8" x 24 UNF

Adatto per mandrini con innesto interno 1/2" x 20 UNF - Lunghezza totale 26 mm

Codice E 1123 3000	E 1123/3	Cad. €	4,30		1
---------------------------	-----------------	--------	-------------	--	---

1/2" x 20 3/8" x 24

Tipo con una filettatura maschio e una femmina - 1/2" x 20 - 3/8" x 24 UNF

Adatto per mandrini con innesto interno 1/2" x 20 UNF - Lunghezza totale 15 mm

Codice E 1123 4000	E 1123/4	Cad. €	4,30		1
---------------------------	-----------------	--------	-------------	--	---

1/2" x 20 3/8" x 24

Attacchi con codolo conico → G 2 pag. 621

Raccordi per inserti → A 5 pag. 56



Trapani pneumatici



Tipo diritto

Corpo in alluminio con impugnatura in morbida gomma antiscivolo isolata termicamente
 Motore a bassa rumorosità con avviamento progressivo tramite leva
 Espulsione dell'aria posteriore attraverso l'impugnatura
 Mandrino a cremagliera - Attacco filettato 1/4" Gas per tubi con Ø interno 8 mm
 Potenza 0,3 kW - Consumo aria 9 l/sec
 Rumorosità a vuoto 78 dB(A) - Vibrazioni a vuoto <0,9 m/s²

Per punte fino a Ø	mm	10
Codice		E 1124 1010
E 1124/1	Cad. €	1.189,00
Giri/min a vuoto	max.	1000
Lunghezza totale	mm	235
Peso	kg	1

* articolo in esaurimento



Tipo angolare, adatto per lavori in zone di difficile accesso

Corpo in alluminio con impugnatura isolata termicamente
 Avviamento progressivo tramite leva - **Reversibile**
 Espulsione dell'aria posteriore attraverso l'impugnatura
Mandrino autoserrante per punte Ø 1÷10 mm
 Attacco filettato 1/4" Gas per tubi con Ø interno 8 mm
 Giri/min a vuoto max. 1400 - Potenza 0,37 kW - Consumo aria 1,9 l/sec
 Rumorosità a vuoto 96 dB(A) - Vibrazioni a vuoto <0,5 m/s²
 Lunghezza totale 214 mm - Peso 1,2 kg

Codice E 1124 1300	E 1124/13	Cad. €	386,00		1
---------------------------	------------------	--------	---------------	--	---



Tipo a pistola



Corpo in alluminio, con impugnatura isolata termicamente con morbida gomma antiscivolo
 Particolarmente adatto per lavorazioni in serie in carrozzerie, officine, industrie, ecc.
 Avviamento progressivo tramite pulsante - **Reversibile**
 Espulsione dell'aria posteriore attraverso l'impugnatura
Mandrino autoserrante per punte Ø 1÷10 mm
 Attacco filettato 1/4" Gas per tubi con Ø interno 10 mm
 Giri/min a vuoto max. 2600 - Potenza 0,44 kW - Consumo aria 2,9 l/sec
 Rumorosità a vuoto 93,5 dB(A) - Vibrazioni a vuoto <1 m/s²
 Lunghezza totale 170 mm - Peso 1,4 kg

Codice E 1124 1500	E 1124/15	Cad. €	153,10		1
---------------------------	------------------	--------	---------------	--	---



Corpo in alluminio, peso e dimensioni ridotte per una maggiore maneggevolezza e un utilizzo prolungato senza affaticare l'operatore

Avviamento progressivo tramite pulsante
 Espulsione dell'aria posteriore attraverso l'impugnatura
 Mandrino a cremagliera - Attacco filettato 1/4" Gas per tubi con Ø interno 8 mm
 Forniti con impugnatura supplementare e anello di sospensione

Per punte fino a Ø	mm	8	10
Codice		E 1124 5008	E 1124 5101
E 1124/5	Cad. €	990,00	1.159,00
Giri/min a vuoto max.		2900	1000
Potenza	kW	0,3	0,3
Consumo aria	l/sec	9	9
Rumorosità a vuoto	dB(A)	79	79
Vibrazioni a vuoto	m/s ²	< 0,2	< 0,2
Lunghezza totale	mm	180	210
Peso	kg	0,8	1

E 1124 5013



Corpo in alluminio, peso e dimensioni ridotte per una maggiore maneggevolezza e un utilizzo prolungato senza affaticare l'operatore

Impugnatura isolata termicamente con morbida gomma antiscivolo
 Avviamento progressivo tramite pulsante - **Reversibile**
 Espulsione dell'aria posteriore attraverso l'impugnatura
Mandrino per trapano a serraggio rapido da 1-13 mm - Attacco filettato 1/4" Gas per tubi con Ø interno 10 mm
 Giri/min a vuoto max. 800 - Potenza 0,37 kW - Consumo aria 1,9 l/sec
 Rumorosità a vuoto 88,4 dB(A) - Vibrazioni a vuoto <1,2 m/s²
 Lunghezza totale 219 mm - Peso 1,3 kg
 Fornito con impugnatura supplementare e anello di sospensione

Codice E 1124 3000	E 1124/3	Cad. €	380,00		1
---------------------------	-----------------	--------	---------------	--	---



Mandrini → E 5 pag. 485



Avvitatori pneumatici

Per inserti con attacco $\frac{1}{4}$ " E 6,3 mm



Tipo a pistola

ABC TOOLS

Corpo in alluminio - Avviamento tramite pulsante
Espulsione dell'aria posteriore attraverso l'impugnatura - **Reversibile**
Attacco filettato $\frac{1}{4}$ " Gas per tubi con \varnothing interno 10 mm
Per viti fino Ø M 10 - Giri/min a vuoto max. 1800
Coppia max. di serraggio 13 Nm - Potenza 0,41 kW
Consumo aria 2,9 l/sec - Rumorosità a vuoto 84 dB(A) - Vibrazioni a vuoto 2,5 m/s²
Lunghezza totale 190 mm - Peso 1,1 kg

Codice E 1125 1000	E 1125/1	Cad. €	212,00		1
---------------------------	-----------------	--------	---------------	--	---



GRASSO®

Corpo in alluminio
Avviamento tramite doppio pulsante: superiore per rotazione destrorsa e inferiore per rotazione sinistrorsa con dispositivo di bloccaggio per controllo avvitatura - **Reversibile**
Espulsione dell'aria posteriore, orientabile, attraverso l'impugnatura
Attacco filettato $\frac{1}{4}$ " Gas per tubi con \varnothing interno 8 mm
Per viti fino Ø M 10 - Giri/min a vuoto max. 450
Coppia max. di serraggio 22 Nm - Potenza 0,4 kW
Consumo aria 10 l/sec - Rumorosità a vuoto 82 dB(A) - Vibrazioni a vuoto <3,5 m/s²
Lunghezza totale 240 mm - Peso 1,5 kg

Codice E 1125 2000	E 1125/2	Cad. €	1.280,00		1
---------------------------	-----------------	--------	-----------------	--	---



Esecuzione con arresto automatico e istantaneo dell'aria

Il sistema di arresto dell'aria consente la massima ripetibilità della coppia su ogni serraggio, una regolazione della coppia più rapida e di ridurre la pressione sulla mano dell'utilizzatore
Leggero, silenzioso e a ridotto numero di vibrazioni
Con corpo in lega leggera - Avviamento tramite pulsante - **Reversibile**
Espulsione dell'aria posteriore attraverso l'impugnatura
Attacco filettato $\frac{1}{4}$ " Gas per tubi con \varnothing interno 8 mm
Per viti fino Ø M 8 - Giri/min a vuoto max. 1000
Coppia max. di serraggio 8 Nm - Potenza 0,3 kW
Consumo aria 8 l/sec - Rumorosità a vuoto 76 dB(A) - Vibrazioni a vuoto <0,5 m/s²
Lunghezza totale 245 mm - Peso 1,1 kg

Codice E 1125 3000	E 1125/3	Cad. €	890,00		1
---------------------------	-----------------	--------	---------------	--	---



ABC TOOLS

Corpo in alluminio
Con comando a leva e coppia di serraggio regolabile tramite l'innesto a denti caricato a molla
Avviamento tramite leva - Con frizione regolabile - **Reversibile**
Attacco filettato $\frac{1}{4}$ " Gas per l'innesto di tubi con \varnothing interno 8 mm
Per viti fino Ø M 5 - Giri/min a vuoto max. 1900
Coppia max. di serraggio 5 Nm - Potenza 0,15 kW
Consumo aria 2,11 l/sec - Rumorosità a vuoto 85 dB(A) - Vibrazioni a vuoto 3,6 m/s²
Lunghezza totale 230 mm - Peso 1 kg

Codice E 1125 5000	E 1125/5	Cad. €	359,00		1
---------------------------	-----------------	--------	---------------	--	---

Raccordi per inserti → A 5 pag. 56

Inserti per viti (Bits) → A 5 pag. 54



ABC TOOLS Rivettatrici oleopneumatiche

Di lunga durata, rapide e sicure sono adatte per lavori in serie
Con serbatoio estraibile per la raccolta dei residui di rivetto - Ottimo rapporto peso-potenza
Attacco filettato $\frac{1}{4}$ " Gas per tubi con \varnothing interno 10 mm - Pressione di esercizio 6,3 Bar
Gr. 8600 - **Corpo in lega di alluminio** - Completa di **4 testine** per rivetti di acciaio, acciaio inossidabile, alluminio e rame \varnothing 2,4 - 3,2 - 4 - 4,8 mm
Gr. 10700 - **Corpo in materiale plastico** resistente agli urti e attacco aria girevole
Completa di **3 testine** per rivetti di acciaio, acciaio inossidabile, alluminio e rame \varnothing 3 - 3,2 - 4 - 4,8 mm

Forza di trazione	N	8600	10700
Codice		B 1980 1000	B 1980 3000
B 1980	Cad. €	279,00	617,00
Corsa	mm	14	18
Consumo aria	l/ciclo (rivetto)	2	2
Rumorosità a vuoto	dB(A)	76,3	75
Vibrazioni a vuoto	m/s ²	1,0	1,0
Lunghezza totale	mm	275	290
Peso	kg	1,5	1,6



1 m³ per min = 1000 litri/min = 16.6 l/sec - Pressione di esercizio 5,9÷6,2 bar

Avvitadadi ad impulso

ABC TOOLS

Esecuzione tipo "butterfly" - Potente avvitadadi con robusto corpo in alluminio

Modello compatto e ergonomico

Espulsione dell'aria posteriore attraverso l'impugnatura - **Reversibile**

Percussione regolabile a 3 stadi per rotazione destrorsa e 1 stadio per rotazione sinistrorsa

Attacco filettato aria 3/8" Gas per tubi con Ø interno 10 mm

Per bulloni fino M 10

Coppia di lavoro 110 Nm - **Coppia di serraggio max. 110 Nm**

Impulsi/min 1000 - Giri/min a vuoto max. 12000 - Consumo aria 1 l/sec

Rumorosità a vuoto 92 dB(A) - Vibrazioni a vuoto 4,0 m/s² - Peso 0,5 kg

Codice E 1125 7038 **E 1125/7** Cad. € **362,50**  1



Attacco ■ 3/8"

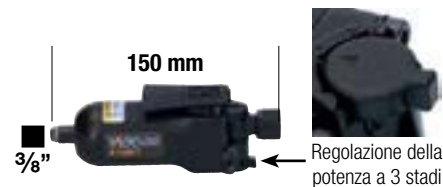

ABC TOOLS

Corpo leggero in materiale composito in fibra di nylon ad alta resistenza con impugnatura ergonomica isolata termicamente

Espulsione dell'aria posteriore attraverso l'impugnatura - **Reversibile**

Con **meccanismo a doppio martello**

Percussione regolabile a 3 stadi per rotazione destrorsa e 1 stadio per rotazione sinistrorsa

Attacco filettato aria 3/8" Gas per tubi con Ø interno 10 mm

Per bulloni fino M 13

Coppia di lavoro 380 Nm - **Coppia di serraggio max. 433 Nm**

Impulsi/min 1200 - Giri/min a vuoto max. 10000 - Consumo aria 1,9 l/sec

Rumorosità a vuoto 91,4 dB(A) - Vibrazioni a vuoto 4,4 m/s² - Peso 1,2 kg

Codice E 1126 0000 **E 1126** Cad. € **328,00**  1



HAZET

Con testa corta (92 mm) e potente meccanismo "Jumbo Hammer"

Design estremamente compatto e maneggevole per lavorare anche in spazi ristretti

La levetta per la regolazione della potenza posizionabile su entrambi i lati, lo rende adatto per destrorsi e sinistrorsi - Impugnatura isolata termicamente - **Reversibile**

Percussione regolabile a 3 stadi per rotazione destrorsa e 1 stadio per rotazione sinistrorsa

Attacco filettato 3/8" Gas per tubi con Ø interno 10 mm

Per bulloni fino M 13

Coppia di lavoro max.: consigliata 375 Nm - di disserraggio 461 Nm

Impulsi/min 1150 - Giri/min a vuoto max. 6500 - Consumo aria 1,4 l/sec

Rumorosità a vuoto 90,3 dB(A) - Vibrazioni a vuoto 7,8 m/s² - Peso 1,2 kg

Codice E 1126 1300 **E 1126/13** Cad. € **465,00**  1



ABC TOOLS

Corpo compatto e leggero in lega di alluminio e materiale composito ad alta resistenza con impugnatura ergonomica isolata termicamente

Espulsione dell'aria posteriore attraverso l'impugnatura - **Reversibile**

Con **meccanismo a doppio martello**

Percussione regolabile a 3 stadi per rotazione destrorsa e 1 stadio per rotazione sinistrorsa

Attacco filettato aria 1/2" Gas per tubi con Ø interno 10 mm

Per bulloni fino M 16

Coppia di lavoro 610 Nm - **Coppia di serraggio max. 745 Nm**

Impulsi/min 1750 - Giri/min a vuoto max. 11000 - Consumo aria 2,3 l/sec

Rumorosità a vuoto 85,2 dB(A) - Vibrazioni a vuoto 5,3 m/s² - Peso 1,3 kg

Codice E 1126 1400 **E 1126/14** Cad. € **389,00**  1



Corpo leggero in titanio e materiale composito ad alta resistenza con impugnatura ergonomica isolata termicamente

Espulsione dell'aria posteriore attraverso l'impugnatura - **Reversibile**

Con **meccanismo a doppio martello**

Percussione regolabile a 3 stadi per rotazione destrorsa e 1 stadio per rotazione sinistrorsa

Attacco filettato aria 1/2" Gas per tubi con Ø interno 10 mm

Per bulloni fino M 19

Coppia di lavoro 880 Nm - **Coppia di serraggio max. 1110 Nm**

Impulsi/min 1550 - Giri/min a vuoto max. 8500 - Consumo aria 2,3 l/sec

Rumorosità a vuoto 86,4 dB(A) - Vibrazioni a vuoto 7,8 m/s² - Peso 2,2 kg

Codice E 1126 1500 **E 1126/15** Cad. € **535,00**  1



Attacco ■ 1/2"



Avvitadadi ad impulso

Corpo ultra-leggero in magnesio con impugnatura isolata termicamente
Espulsione dell'aria posteriore attraverso l'impugnatura - **Reversibile**
Attacco filettato 1/4" Gas per tubi con Ø interno 10 mm

Corpo ultra-leggero in magnesio con impugnatura isolata termicamente
Con **potente meccanismo a doppio martello** e comando di inversione del senso di rotazione azionabile con una sola mano

Percussione regolabile a più stadi per entrambi i sensi di rotazione
Espulsione dell'aria posteriore attraverso l'impugnatura - **Reversibile**
Comando di inversione del senso di rotazione azionabile con una sola mano

Percussione regolabile a più stadi per entrambi i sensi di rotazione

Per bulloni fino M 16 - Attacco filettato 1/4" Gas per tubi con Ø interno 10 mm

Coppia di lavoro max.: consigliata 881 Nm - **di serraggio 1054 Nm** - di disserraggio 1700 Nm

Giri/min a vuoto max. 8000 - Consumo aria 2,314 l/sec

Rumorosità a vuoto 96 dB(A) - Vibrazioni a vuoto 10,2 m/s² - Peso 2 kg

Codice E 1126 1700	E 1126/17	Cad. €	599,00		1
---------------------------	------------------	--------	---------------	--	---



Inversione con una sola mano

Tipo con tecnologia TWIN TURBO: elevate coppie con design compatto
Dotati di innovativo motore a 8 pale che incrementa le prestazioni del 25% e assicura coppie massime di lavoro

Percussione regolabile a 3 stadi: 2 destrorsi + 1 sinistrorso
Con comando di inversione del senso di rotazione azionabile con una sola mano



Esecuzione con testa corta (128 mm)

Per bulloni M 16

Coppia di lavoro max.: consigliata 948 Nm - **di serraggio 1356 Nm**

Coppia di disserraggio 2200 Nm - Giri/min a vuoto max. 8300 - Consumo aria 4,1 l/sec

Rumorosità a vuoto 110,7 dB(A) - Vibrazioni a vuoto 8,69 m/s² - Peso 1,6 kg

Codice E 1126 1640	E 1126/164	Cad. €	598,00		1
---------------------------	-------------------	--------	---------------	--	---

Twin Turbo



Avvitadadi minimal con dimensioni ridotte: come il pugno di una mano - Testa corta, solo 86 mm

Adatto per interventi in zone di difficile accesso come freni a disco, cuscinetti del montante, ammortizzatori, piantone dello sterzo, ecc.

Utilizzo con una sola mano: per destrorsi e sinistrorsi

Meccanismo a doppio martello - A ridotto numero di vibrazioni

Per bulloni fino M 16 - Attacco filettato 1/4" Gas per tubi con Ø interno 10 mm

Coppia di lavoro max.: consigliata 450 Nm - **di serraggio 500 Nm** - di disserraggio 550 Nm

Giri/min a vuoto max. 8000 - Consumo aria 1,9 l/sec

Rumorosità a vuoto 92,9 dB(A) - Vibrazioni a vuoto 7,64 m/s² - Peso 1,1 kg

Codice E 1126 1770	E 1126/177	Cad. €	371,75		1
---------------------------	-------------------	--------	---------------	--	---

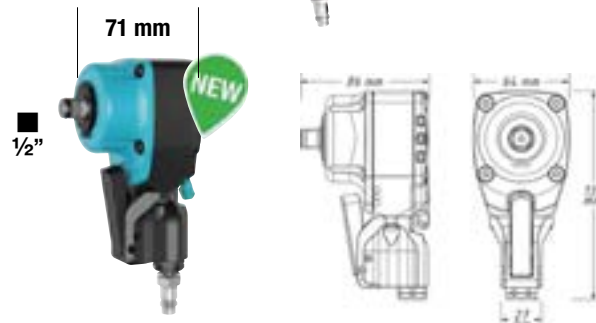

Design ultra-compatto, con testa extra-corta, solo 70 mm

Ideale per lavori in spazi ristretti e difficili da raggiungere

Impugnatura isolata termicamente girevole a 360° e testa inclinabile di ±120°

Utilizzo con una sola mano: per destrorsi e sinistrorsi

Meccanismo a doppio martello - A ridotto numero di vibrazioni

Per bulloni fino M 16 - Attacco filettato 1/4" Gas per tubi con Ø interno 10 mm

Coppia di lavoro max.: consigliata 450 Nm - **di serraggio 500 Nm** - di disserraggio 550 Nm

Giri/min a vuoto max. 8000 - Consumo aria 1,88 l/sec

Rumorosità a vuoto 90,1 dB(A) - Vibrazioni a vuoto 4,89 m/s² - Peso 1,3 kg

Codice E 1126 1790	E 1126/179	Cad. €	517,00		1
---------------------------	-------------------	--------	---------------	--	---

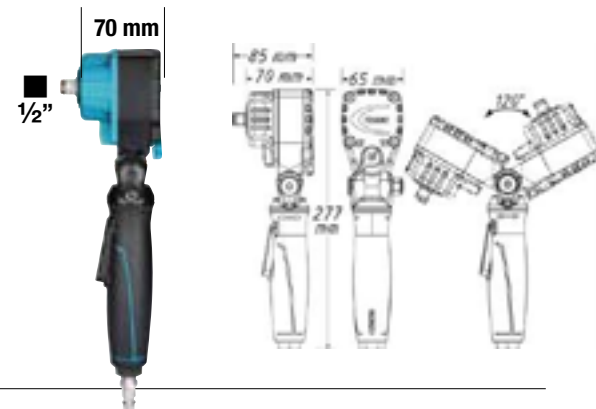

Tipo con testa corta e potente meccanismo "Jumbo Hammer"

Design estremamente compatto e maneggevole per lavorare anche in spazi ristretti

Percussione regolabile a più stadi per entrambi i sensi di rotazione

La levetta per la regolazione della potenza posizionabile su entrambi i lati, lo rende adatto per destrorsi e sinistrorsi

Per bulloni fino M 16 - Attacco filettato 1/4" Gas per tubi con Ø interno 10 mm

Coppia di lavoro max.: consigliata 610 Nm - **di serraggio 678 Nm** - di disserraggio 1200 Nm

Giri/min a vuoto max. 10000 - Consumo aria 2,11 l/sec

Rumorosità a vuoto 97,16 dB(A) - Vibrazioni a vuoto 9,57 m/s² - Peso 1,2 kg

Codice E 1126 1800	E 1126/18	E 1126	Cad. €	492,00		1
---------------------------	------------------	--------	--------	---------------	--	---



Con testa corta

Custodia protettiva in silicone trasparente

Adatta per proteggere la testa dell'avvitadadi ad impulso E 1126/18 dai danni causati dall'utilizzo quotidiano in officina
Non richiede l'utilizzo di utensili per il montaggio

Codice E 1126 2200	E 1126/22	Cad. €	15,40		1
---------------------------	------------------	--------	--------------	--	---



1 m³ per min = 1000 litri/min = 16.6 l/sec - Pressione di esercizio 5,9÷6,2 bar

Avvitadadi ad impulso

Tipo con testa corta e potente meccanismo "Jumbo Hammer"

Design estremamente compatto e maneggevole per lavorare anche in spazi ristretti

Percussione regolabile a più stadi per entrambi i sensi di rotazione

La levetta per la regolazione della potenza posizionabile su entrambi i lati, lo rende adatto per destrorsi e sinistrorsi

Per bulloni fino M 16 - Attacco filettato 1/4" Gas per tubi con Ø interno 10 mm

Coppia di lavoro max.: consigliata 610 Nm - **di serraggio 678 Nm** - di disserraggio 1200 Nm

Giri/min a vuoto max. 10000 - Consumo aria 2,11 l/sec

Rumorosità a vuoto 97,16 dB(A) - Vibrazioni a vuoto 9,57 m/s² - Peso 1,2 kg

ABC TOOLS - Per bulloni fino M 16

Coppia di lavoro 630 Nm - **Coppia di serraggio 1085 Nm**

Giri/min a vuoto max. 9500 - Consumo aria 2,26 l/sec

Rumorosità a vuoto 98,7 dB(A) - Vibrazioni a vuoto 8,6 m/s² - Peso 1,2 kg

Codice E 1126 2100	E 1126/21	Cad. €	389,00		1
--------------------	------------------	--------	---------------	---	---

ABC TOOLS - LINEA AUTOMOTIVE

Corpo leggero in materiale composito in fibra di nylon ad alta resistenza con impugnatura ergonomica isolata termicamente - Con potente **meccanismo a doppio martello**

Percussione regolabile a 3 stadi per rotazione destrorsa - **Reversibile**

Espulsione dell'aria posteriore attraverso l'impugnatura

Attacco filettato 1/4" Gas per tubi con Ø interno 10 mm

Per bulloni fino M 16

Coppia di lavoro 813 Nm - **Coppia di serraggio max. 1290 Nm**

Impulsi/min 1000 - Giri/min a vuoto max. 7500 - Consumo aria 2,1 l/sec

Rumorosità a vuoto 85,8 dB(A) - Vibrazioni a vuoto 8,4 m/s² - Peso 2 kg

Codice E 1126 2500	E 1126/25	Cad. €	389,00		1
--------------------	------------------	--------	---------------	---	---

Assortimento di avvitadadi e accessori con attacco 1/2"

Composto da:

1 avvitadadi ad impulso E 1126/25

10 bussole esagonali A 3223/18 da 12 - 13 - 14 - 15 - 16 - 17 - 18 - 19 - 21 - 22 mm

3 bussole esagonali lunghe A 3223/24 da 17 - 19 - 21 mm, con rivestimento protettivo esterno

1 prolunga da 125 mm

1 snodo cardanico

In valigetta di resina sintetica, dimensioni LxPxh 420x365x80 mm - Peso 5,7 kg

Codice E 1126 3000	E 1126/3	Cad. €	553,00		1
--------------------	-----------------	--------	---------------	---	---

ABC TOOLS - LINEA PROFESSIONALE

Corpo in lega di alluminio con impugnatura ergonomica isolata termicamente

Espulsione dell'aria posteriore attraverso l'impugnatura - **Reversibile**

Con **meccanismo a doppio martello** - Percussione regolabile a 5 stadi per rotazione destrorsa

Attacco filettato aria 1/4" Gas per tubi con Ø interno 10 mm

Per bulloni fino M 19

Coppia di lavoro 678 Nm - **Coppia di serraggio max. 745 Nm**

Impulsi/min 1150 - Giri/min a vuoto max. 7000 - Consumo aria 2,3 l/sec

Rumorosità a vuoto 91dB(A) - Vibrazioni a vuoto 8,2 m/s² - Peso 2,6 kg

Codice E 1126 3819	E 1126/38	Cad. €	285,00		1
--------------------	------------------	--------	---------------	---	---

ABC TOOLS - LINEA INDUSTRIALE

Corpo leggero in alluminio ad alta resistenza

Ottimo rapporto peso-potenza - Impugnatura ergonomica inclinata di 18°

Con **potente meccanismo a doppio martello**

Espulsione dell'aria posteriore attraverso l'impugnatura - **Reversibile**

Attacco filettato 1/4" Gas per tubi con Ø interno 8 mm

Per bulloni fino M 16

Coppia di lavoro 60-650 Nm - **Coppia di serraggio max. 850 Nm**

Impulsi/min 1100 - Giri/min a vuoto max. 6000 - Consumo aria 8,3 l/sec

Rumorosità a vuoto 93 dB(A) - Vibrazioni a vuoto 8,7 m/s² - Peso 2,5 kg

Codice E 1126 4016	E 1126/4	Cad. €	990,00		1
--------------------	-----------------	--------	---------------	---	---



Esecuzione a cricchetto

Con **meccanismo di percussione senza contraccolpi** per evitare sollecitazioni alle articolazioni

Coppia elevata, fino al 30% in più rispetto ai cricchetti standard

Velocità fino a 3 volte superiore agli avvitatori standard

Con impugnatura ergonomica isolata termicamente

Espulsione dell'aria posteriore attraverso l'impugnatura - **Reversibile**

Attacco filettato 1/4" Gas per tubi con Ø interno 10 mm

Coppia max. serraggio 100 Nm - Serraggi manuali fino a max. 270 Nm

Giri/min a vuoto max. 400 - Consumo aria 1,9 l/sec

Rumorosità a vuoto 91 dB(A) - Vibrazioni a vuoto 4,5 m/s² - Lunghezza totale 280 mm - Peso 1,3 kg

Codice E 1126 4800	E 1126/48	Cad. €	549,00		1
--------------------	------------------	--------	---------------	---	---



Attacco  1/2"



Avvitadadi ad impulso

ABC TOOLS - LINEA INDUSTRIALE

Corpo leggero in materiale composito in fibra di nylon ad alta resistenza con impugnatura isolata termicamente

Espulsione dell'aria posteriore attraverso l'impugnatura - **Reversibile**

Con meccanismo a doppio martello

Percussione regolabile a 3 stadi per rotazione destrorsa e 1 stadio per rotazione sinistrorsa

Attacco filettato aria 3/8" Gas per tubi con Ø interno 10 mm

Per bulloni fino M 29

Coppia di lavoro 1526 Nm - **Coppia di serraggio max. 1491 Nm**

Impulsi/min 750 - Giri/min a vuoto max. 4500 - Consumo aria 2,7 l/sec

Rumorosità a vuoto 96,6 dB(A) - Vibrazioni a vuoto 6,2 m/s² - Peso 3,8 kg

Codice E 1126 4900	E 1126/49	Cad. €	949,00		1
---------------------------	------------------	--------	---------------	---	---



Attacco ■ 3/4"



ABC TOOLS

Corpo leggero in alluminio ad alta resistenza, impugnatura ergonomica inclinata di 18°

Con **potente meccanismo con massa battente a 3 griffe**

Ottimo rapporto peso-potenza

Espulsione dell'aria posteriore attraverso l'impugnatura - **Reversibile**

Attacco filettato 1/2" Gas per tubi con Ø interno 13 mm

Per bulloni fino M 24

Coppia di lavoro 350÷1100 Nm - **Coppia di serraggio max. 1700 Nm**

Impulsi/min 1000 - Giri/min a vuoto max. 5400 - Consumo aria 15 l/sec

Rumorosità a vuoto 102 dB(A) - Vibrazioni a vuoto 9,4 m/s² - Peso 5,9 kg

Codice E 1126 5024	E 1126/5	Cad. €	2.390,00		1
---------------------------	-----------------	--------	-----------------	---	---



HAZET

Dimensioni ridotte, **estremamente maneggevole e leggero** (simile a un avvitadadi da 1/2")

Espulsione inferiore dell'aria posteriore tramite l'impugnatura - **Reversibile**

Percussione regolabile a 3 stadi per rotazione destrorsa e 1 stadio per rotazione sinistrorsa

Attacco filettato 1/4" Gas per tubi con Ø interno 10 mm

Per bulloni fino M 32

Coppia di lavoro max.: consigliata 922 - di serraggio 1085 Nm - **di disserraggio 1890 Nm**

Giri/min a vuoto max. 7300 - Consumo aria 2,5 l/sec

Rumorosità a vuoto 93 dB(A) - Vibrazioni a vuoto 7,5 m/s² - **Peso 2,1 kg**

Codice E 1126 5432	E 1126/54	Cad. €	1.030,00		1
---------------------------	------------------	--------	-----------------	---	---



HAZET

Tipo con tecnologia TWIN TURBO: elevate coppie con design compatto

Dotato di innovativo motore a 8 pale che incrementa le prestazioni del 25% e assicura coppie massime di lavoro

Particolarmente indicato per il settore industriale e automotive

Corpo ultra-leggero in magnesio con impugnatura isolata termicamente

Con potente meccanismo a doppio martello

Percussione regolabile a 3 stadi: 2 destrorsi + 1 sinistrorso

Comando di inversione del senso di rotazione azionabile con una sola mano

impugnatura supplementare orientabile a 360°

Espulsione dell'aria posteriore - **Reversibile**

Attacco filettato 3/8" Gas per tubi con Ø interno 13 mm

Per bulloni fino M 32

Coppia di lavoro max.: consigliata 1890 Nm - **di serraggio 2170 Nm** - di disserraggio 4100 Nm

Impulsi/min 750 - Giri/min a vuoto max. 5200 - Consumo aria 2,5 l/sec

Rumorosità a vuoto 110,5 dB(A) - Vibrazioni a vuoto 10,7 m/s² - Peso 4,5 kg

Codice E 1126 5500	E 1126/55	Cad. €	1.566,00		1
---------------------------	------------------	--------	-----------------	---	---



TwinTurbo

1 m³ per min = 1000 litri/min = 16.6 l/sec - Pressione di esercizio 5,9÷6,2 bar

Avvitadadi ad impulso



Corpo ultra-leggero in magnesio con impugnatura isolata termicamente

Con potente **meccanismo a doppio martello** che sviluppa un impulso morbido e bilanciato e fornisce maggiore

potenza con minori vibrazioni - Espulsione dell'aria posteriore - **Reversibile**

Percussione regolabile a 3 stadi sia per rotazione destrorsa sia per rotazione sinistrorsa

Attacco filettato 1/2" Gas per tubi con Ø interno 19 mm

Per bulloni fino M 36

Coppia di lavoro max.: consigliata 2400 Nm - **di serraggio 2712 Nm** - di disserraggio 3400 Nm

Impulsi/min 750 - Giri/min a vuoto max. 5500 - Consumo aria 4,7 l/sec

Rumorosità a vuoto 114,5 dB(A) - Vibrazioni a vuoto 15,94 m/s² - Peso 7,8 kg

Codice E 1126 5600	E 1126/56	Cad. €	2.672,00		1
---------------------------	------------------	--------	-----------------	--	---



Attacco ■ 1"



Corpo in alluminio con impugnatura ergonomica

Con potente **meccanismo a doppio martello** che sviluppa un impulso morbido e bilanciato e fornisce maggiore

potenza con minori vibrazioni - Espulsione dell'aria posteriore - **Reversibile**

Percussione regolabile a 3 stadi sia per rotazione destrorsa sia per rotazione sinistrorsa

Attacco filettato 1/2" Gas per tubi con Ø interno 13 mm

Per bulloni fino M 39

Coppia di lavoro max.: consigliata 3000 Nm - **di serraggio 2440 Nm** - di disserraggio 2440 Nm

Impulsi/min 830 - Giri/min a vuoto max. 6200 - Consumo aria 4,5 l/sec

Rumorosità a vuoto 102 dB(A) - Vibrazioni a vuoto 6,1 m/s² - Peso 11,5 kg

Codice E 1126 5839	E 1126/58	Cad. €	1.699,00		1
---------------------------	------------------	--------	-----------------	--	---



Corpo leggero in alluminio ad alta resistenza

Ottimo rapporto peso-potenza - Impugnatura ergonomica inclinata di 18°

Con espulsione dell'aria posteriore attraverso l'impugnatura - **Reversibili**

Attacco filettato per tubi con Ø interno 13 mm

E 1126 6033 - con meccanismo a massa battente a 3 griffe

E 1126 6040 - con sistema a massa battente pin-clutch a bagno d'olio

Per bulloni fino	M	33	18-39
Codice		E 1126 6033	E 1126 6040
E 1126/6	Cad. €	2.799,00	3.299,00
Coppia di lavoro	Nm	490÷1323	600÷1900
Coppia di serraggio max.	Nm	2499	3000
Giri/min max.		4300.0000	4200.0000
Impulsi/min		780.0000	750.0000
Consumo aria	l/sec	18	20
Attacco filettato	Gas	3/8"	1/2"
Rumorosità a vuoto	dB(A)	92,1	94
Vibrazioni in utilizzo	m/s ²	7,4	4,1
Peso	kg	7,3	8,3

Fornibili a richiesta anche con albero lungo

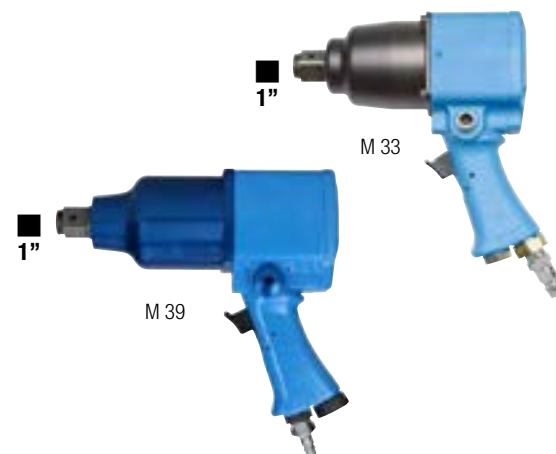

Attacco ■ 1 1/2"



Corpo leggero in alluminio ad alta resistenza

Con **potente meccanismo a massa battente a 3 griffe** - Ottimo rapporto peso-potenza

Con impugnatura supplementare laterale

Attacco filettato 1/2" Gas per tubi con Ø interno 16 mm

Espulsione dell'aria anteriore con deflettore - **Reversibili**

Esecuzione a pistola

Per bulloni fino M 56

Coppia di lavoro 1400÷3300 Nm - **Coppia di serraggio max. 5950 Nm**

Impulsi/min 650 - Giri/min a vuoto max. 3200 - Consumo aria 1800 l/min

Rumorosità a vuoto 104 dB(A) - Vibrazioni in utilizzo 11 m/s² - Peso 14,9 kg

Codice E 1126 7055	E 1126/7	Cad. €	4.995,00		1
---------------------------	-----------------	--------	-----------------	--	---



Esecuzione diritta, con leva di avviamento interna

Per bulloni fino M 55

Coppia di lavoro 1400÷3300 Nm - **Coppia di serraggio max. 5950 Nm**

Impulsi/min 650 - Giri/min a vuoto max. 3200 - Consumo aria 1800 l/min

Rumorosità a vuoto 104 dB(A) - Vibrazioni a vuoto 12,3 m/s² - Peso 14,5 kg

Codice E 1126 8055	E 1126/8	Cad. €	5.299,00		1
---------------------------	-----------------	--------	-----------------	--	---



1 m³ per min = 1000 litri/min = 16.6 l/sec - Pressione di esercizio 5,9÷6,2 bar

paoli Avvitadadi ad impulso

Avvitadadi ad impulso a norma Atex costruiti per resistere in situazioni ed atmosfere altamente esplosive e fornire agli utenti finali un prodotto sicuro, innovativo e performante
La gamma si compone di modelli per l'utilizzo in ambienti sottosuolo e avvitatori idonei all'impiego in superficie
Consigliato l'impiego con bussole in lega di rame-berillio - Be-Cu
Ingresso aria trattato con rivestimento al fosfato manganese - Verniciatura gialla certificata
Espulsione dell'aria attraverso l'impugnatura - Reversibili

UTENSILI ANTISCINTILLA



EN 60079-0

Attacco ■ 3/4"

Meccanismo a massa battente a 3 griffe - Impugnatura ergonomica inclinata
Per bulloni M14÷M24 - Attacco filettato 1/2" BSP per tubi con Ø interno 13 mm
Coppia di lavoro 350÷910 Nm - **Coppia di serraggio max. 1700 Nm**
Impulsi/min 1000 - Giri/min a vuoto max. 5400
Rumorosità a vuoto 104 dB(A) - Vibrazioni a vuoto 9,4 m/s²

Esecuzione con corpo in alluminio ad alta resistenza - Peso 6,1 kg

Per impiego IN SUPERFICIE

Codice M 7428 1000	M 7428/1	Cad. €	3.732,00		1
--------------------	-----------------	--------	-----------------	--	---



SUPERFICIE
II 2 GD IIB T6
II 3 G IIB T6

SOTTOSUOLO
II 2 GD IIB T6
I M2 IIB T6

Esecuzione con corpo in zama ad alta resistenza - Peso 7,5 kg

Per impiego SOTTOSUOLO

Codice M 7428 2000	M 7428/2	Cad. €	5.233,00		1
--------------------	-----------------	--------	-----------------	--	---

Attacco ■ 1"

Attacco filettato 1/2" BSP per tubi con Ø interno 13 mm

Meccanismo "Pin-clutch" a bagno d'olio - Impugnatura ergonomica inclinata
Per bulloni M18÷M39
Coppia di lavoro 600÷1400 Nm - **Coppia di serraggio max. 2800 Nm**
Impulsi/min 750 - Giri/min a vuoto max. 4200
Rumorosità a vuoto 94 dB(A) - Vibrazioni a vuoto 4 m/s²
Corpo in alluminio ad alta resistenza - Peso 8,2 kg

Per impiego IN SUPERFICIE

Codice M 7430 1000	M 7430/1	Cad. €	5.719,00		1
--------------------	-----------------	--------	-----------------	--	---



II 2 GD IIB T6
II 3 G IIB T6

Meccanismo massa battente a 3 griffe

Rapporto peso-potenza aumentato

Per bulloni M18÷M39

Coppia di lavoro 700÷1600 Nm - **Coppia di serraggio max. 3300 Nm**
Impulsi/min 780 - Giri/min a vuoto max. 3100
Rumorosità a vuoto 100 dB(A) - Vibrazioni a vuoto 4,8 m/s²
Corpo in alluminio ad alta resistenza - Peso 9,1 kg

Per impiego IN SUPERFICIE

Codice M 7430 5000	M 7430/5	Cad. €	5.852,00		1
--------------------	-----------------	--------	-----------------	--	---



SUPERFICIE
II 2 GD IIB T6
II 3 G IIB T6

Esecuzione diritta, con leva di avviamento interna

Meccanismo massa battente a 3 griffe

Per bulloni M18÷M39

Coppia di lavoro 600÷1700 Nm - **Coppia di serraggio max. 3200 Nm**
Impulsi/min 750 - Giri/min a vuoto max. 3200
Rumorosità a vuoto 101 dB(A) - Vibrazioni a vuoto 4,9 m/s²

Esecuzione con corpo in alluminio ad alta resistenza - Peso 9,5 kg

Per impiego IN SUPERFICIE

Codice M 7431 5000	M 7431/5	Cad. €	6.227,00		1
--------------------	-----------------	--------	-----------------	--	---



SUPERFICIE
II 2 GD IIB T6
II 3 G IIB T6

SOTTOSUOLO
II 2 GD IIB T6
I M IIB T6

Esecuzione con corpo in zama - Peso 12,1 kg

Per impiego SOTTOSUOLO

Codice M 7431 6000	M 7431/6	Cad. €	8.038,00		1
--------------------	-----------------	--------	-----------------	--	---

Attacco ■ 1 1/2"

Esecuzione diritta, con leva di avviamento interna - **Meccanismo a massa battente a 3 griffe**

Per bulloni M24÷M56 - Attacco filettato 1/2" BSP per tubi con Ø interno 13 mm

Coppia di lavoro 1200÷2950 Nm - **Coppia di serraggio max. 4200 Nm**

Impulsi/min 650 - Giri/min a vuoto max. 3200

Rumorosità a vuoto 104 dB(A) - Vibrazioni a vuoto 12,3 m/s²

Esecuzione con corpo in alluminio ad alta resistenza - Peso 14,5 kg

Per impiego IN SUPERFICIE

Codice M 7433 5000	M 7433/5	Cad. €	9.274,00		1
--------------------	-----------------	--------	-----------------	--	---



SUPERFICIE
II 2 GD IIB T6
II 3 G IIB T6

SOTTOSUOLO
II 2 GD IIB T6
II M2 IIB T6

Esecuzione con corpo in zama - Peso 17,8 kg

Per impiego SOTTOSUOLO

Codice M 7433 6000	M 7433/6	Cad. €	12.365,00		1
--------------------	-----------------	--------	------------------	--	---

Cricchetti pneumatici

Impugnatura ergonomica isolata termicamente per una comoda e sicura presa durante l'utilizzo
Espulsione dell'aria posteriore attraverso l'impugnatura
Con attacco filettato 1/4" Gas per tubi Ø interno 10 mm - **Reversibili**



ABC TOOLS

Attacco	1/4"	1/2"
Codice	E 1126 9214	E 1126 9212
E 1126/92	Cad. € 169,00	219,00
Per bulloni fino a	M 8	M 10
Coppia di serraggio max. Nm	50	100
Giri/min a vuoto	230	160
Consumo aria l/sec	2,2	3,3
Rumorosità a vuoto dB(A)	86	87,2
Vibrazioni a vuoto m/s ²	5	4,4
Lunghezza totale mm	180	270
Peso kg	0,6	1,2



HAZET

Esecuzione corta con testa con attacco 17 mm
Multifunzione, con design compatto e vibrazioni ridotte
Completo di 3 inserti attacco ■ 1/4" - 17 mm, ■ 3/8" - 17 mm, ■ 1/2" - 17 mm

Adatto per serraggi manuali fino a 70 Nm
Attacco filettato aria 1/4" Gas per tubi con Ø interno 10 mm
Coppia di serraggio max. 54 Nm - Giri/min a vuoto max. 400 - Consumo aria 1,4 l/sec
Rumorosità a vuoto 93,8 db(A) - Lunghezza totale 159 - Peso 0,5 kg

Codice E 1126 9100	E 1126/91	Cad. € 423,50	1
---------------------------	------------------	----------------------	---



■ 1/4" ■ 3/8" ■ 1/2"

Inserti per cricchetto E 1126/91

Attacco	■ 1/4" - 17 mm	■ 3/8" - 17 mm	■ 1/2" - 17 mm
Codice	E 1126 9111	E 1126 9112	E 1126 9113
E 1126/911	Cad. € 40,20	40,20	40,20



Avvitatori a cricchetto

Attacco	1/4"	1/2"
Codice	E 1126 9714	E 1126 9700
E 1126/97	Cad. € 248,00	248,00
Per bulloni fino	M 10	M 13
Coppia di serraggio max. Nm	35	70
Giri/min a vuoto	170	160
Consumo aria l/sec	3	3
Rumorosità a vuoto dB(A)	89	95
Vibrazioni a vuoto m/s ²	3,3	8,5
Lunghezza totale mm	165	270
Peso kg	0,5	1,2



Esecuzione con collo lungo, per zone di difficile accesso

Adatto anche per serraggi manuali con elevate forze di serraggi: fino a 400 Nm
Attacco filettato aria 1/4" Gas per tubi con Ø interno 10 mm
Coppia di serraggio max. 94,8 Nm - Giri/min a vuoto max. 160
Consumo aria 1,65 l/sec - Rumorosità a vuoto 104,7 dB(A)
Lunghezza totale 551 mm - Peso 2,1 kg

Codice E 1126 9900	E 1126/99	Cad. € 556,00	1
---------------------------	------------------	----------------------	---



Mod. High Performance

Compatto e maneggevole, ideale per impiego in officina e in spazi ristretti - **Testa in acciaio**
Termicamente trattato e completamente chiuso per impedire la penetrazione di trucioli, sporcizia, ecc
Con **funzione "Quiet Mode" per ridurre il livello sonoro di circa il 30%**
Leva di avviamento girevole di 360°
Coppia di serraggio max. 120 Nm - Giri/min a vuoto 200 - Consumo aria 1,8 l/sec
Rumorosità a vuoto 91,2 dB(A) - Vibrazioni a vuoto 4,87 m/s²
Lunghezza totale 285 mm - Peso 1,5 kg

Codice E 1126 9823	E 1126/982	Cad. € 593,00	1
---------------------------	-------------------	----------------------	---





Smerigliatrici pneumatiche

Per impiego con mole abrasive con gambo, mole a disco, lime rotative, frese rotative, mole diamantate, spazzole in filo e lamellari, ecc.

Corpo in resina sintetica con impugnatura ergonomica isolata termicamente

Espulsione dell'aria attraverso l'impugnatura

Pinza per gambi Ø 6 mm - Attacco filettato 1/4" Gas per tubi con Ø interno 10 mm



Con velocità regolabile tramite rotazione della ghiera (escluso E 1127/14 - E 1127/17)

Tipo diritto

Esecuzione mini: lunghezza totale solo 115 mm

Giri/min a vuoto 25000 - Potenza 224W - Consumo aria 1,4 l/sec

Rumorosità a vuoto 93,4 dB(A) - Vibrazioni a vuoto 1,8 m/s² - Peso 300 g

Codice E 1127 1400	E 1127/14	Cad. €	129,00		1
---------------------------	------------------	--------	---------------	--	---

Giri/min a vuoto 22000 - Potenza 370W - Consumo aria 1,6 l/sec

Rumorosità a vuoto 78 dB(A) - Vibrazioni a vuoto <2,5 m/s²

Lunghezza totale 178 mm - Peso 0,6 kg

Codice E 1127 1500	E 1127/15	Cad. €	122,00		1
---------------------------	------------------	--------	---------------	--	---

Tipo angolare

Esecuzione mini: lunghezza totale solo 126 mm

Giri/min a vuoto 25000 - Potenza 224W - Consumo aria 1,4 l/sec

Rumorosità a vuoto 92,9 dB(A) - Vibrazioni a vuoto 5,1 m/s² - Peso 480 g

Codice E 1127 1700	E 1127/17	Cad. €	199,00		1
---------------------------	------------------	--------	---------------	--	---

Giri/min a vuoto 18000 - Potenza 370W - Consumo aria 1,6 l/sec

Rumorosità a vuoto 75 dB(A) - Vibrazioni a vuoto <2,5 m/s²

Lunghezza totale 178 mm - Peso 0,7 kg

Codice E 1127 1800	E 1127/18	Cad. €	169,00		1
---------------------------	------------------	--------	---------------	--	---

Tipo diritto a collo lungo

Giri/min a vuoto 0÷22000 - Potenza 370 W - Consumo aria 1,65 l/sec

Rumorosità a vuoto 78 dB(A) - Vibrazioni a vuoto <0,5 m/s²

Lunghezza totale 285 mm - Peso 700 g

Codice E 1127 2100	E 1127/21	Cad. €	183,00		1
---------------------------	------------------	--------	---------------	--	---



E
6



Con velocità regolabile tramite rotazione della ghiera (escluso E 1127/31 - E 1127/33)

Tipo diritto

Esecuzione mini: lunghezza totale solo 115 mm

Giri/min a vuoto 25000 - Potenza 224W - Consumo aria 1,4 l/sec

Rumorosità a vuoto 82,4 dB(A) - Vibrazioni a vuoto 1,8 m/s² - Peso 330 g

Codice E 1127 3100	E 1127/31	Cad. €	201,50		1
---------------------------	------------------	--------	---------------	--	---

Giri/min a vuoto 2000÷25000 - Potenza 224W - Consumo aria 1,2 l/sec

Rumorosità a vuoto 79 dB(A) - Vibrazioni a vuoto <0,4 m/s²

Lunghezza totale 157 mm - Peso 400 g

Codice E 1127 3200	E 1127/32	Cad. €	255,00		1
---------------------------	------------------	--------	---------------	--	---

Tipo angolare

Esecuzione mini: lunghezza totale solo 126 mm

Giri/min a vuoto 25000 - Potenza 224W - Consumo aria 1,4 l/sec

Rumorosità a vuoto 81,9 dB(A) - Vibrazioni a vuoto 5,1 m/s² - Peso 480 g

Codice E 1127 3300	E 1127/33	Cad. €	281,75		1
---------------------------	------------------	--------	---------------	--	---

Giri/min a vuoto 2000÷20000 - Potenza 224 kW - Consumo aria 1,2 l/sec

Rumorosità a vuoto 75 dB(A) - Vibrazioni a vuoto <2,5 m/s²

Lunghezza totale 155 mm - Peso 500 g

Codice E 1127 3400	E 1127/34	Cad. €	307,50		1
---------------------------	------------------	--------	---------------	--	---

Tipo diritto a collo lungo

Giri/min a vuoto 2000÷22000 - Potenza 360 W - Consumo aria 1,6 l/sec

Rumorosità a vuoto 78 dB(A) - Vibrazioni a vuoto <0,5 m/s²

Lunghezza totale 285 mm - Peso 600 g

Codice E 1127 3700	E 1127/37	Cad. €	358,50		1
---------------------------	------------------	--------	---------------	--	---

Tipo mini completa di tubo lunghezza 1,5 m

Design sottile, **ideale per lavori di precisione e in spazi ristretti**

Completa di adattatore per l'utilizzo di accessori con gambo Ø 3 mm

Giri/min a vuoto 30000 - Consumo aria 0,7 l/sec

Rumorosità a vuoto 85,8 dB(A) - Vibrazioni a vuoto <1,8 m/s²

Utensile Ø x lunghezza 22,2 x 150 mm - Peso 0,4 kg

Codice E 1127 4200	E 1127/42	Cad. €	373,50		1
---------------------------	------------------	--------	---------------	--	---



1 m³ per min = 1000 litri/min = 16.6 l/sec - Pressione di esercizio 5,9÷6,2 bar

Smerigliatrici pneumatiche

Per impiego con mole abrasive con gambo, mole a disco, lime rotative, frese rotative, mole diamantate, spazzole in filo e lamellari, ecc.

Corpo in resina sintetica con impugnatura ergonomica isolata termicamente

Espulsione dell'aria attraverso l'impugnatura

Pinza per gambi Ø 6 mm - Attacco filettato 1/4" Gas per tubi con Ø interno 10 mm



Tipo diritto a collo corto

Con tubo di protezione con silenziatore

Giri/min a vuoto 45000 - Potenza 0,3 kW

Consumo aria 8,3 l/sec - Rumorosità a vuoto 80,5 dB(A)

Lunghezza totale 175 mm - Peso 0,4 kg

Codice E 1127 5001	E 1127/5	Cad. €	1.449,00		1
--------------------	-----------------	--------	-----------------	--	---



LUKAS Frese rotative in metallo duro

Dentatura a croce ZX - Secondo DIN 8033

Velocità di rotazione 450-800 m/min

Con elevata ed omogenea asportazione di materiale, tramite fresatura grossolana

Con gambo cilindrico Ø 6 mm

Tipo a cilindro con dentatura frontale - ZYA-S

Forma HF		2	3	5	6
Codice	D 9536	8002	8003	8005	8006
D 9536/8	Cad. €	33,10	40,50	50,50	63,50
Ø testa x lunghezza tagliente	mm	6x16	8x20	10x20	12x25
Lunghezza totale	mm	58	60	60	65

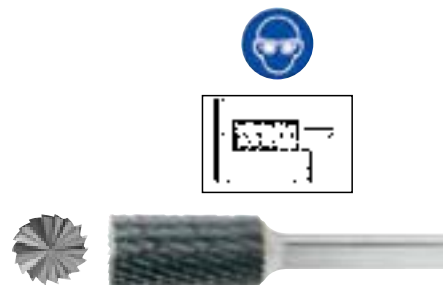

Gamma completa di frese rotative → D 4 pag. 405

LUKAS Mole abrasive con gambo

La velocità di rotazione massima varia a seconda della distanza tra la pinza e la parte posteriore della mola L.O., a tal proposito prima di utilizzare le mole fare sempre riferimento alla tabella riportata su ogni confezione

Forma 580 sferica KU - Qualità **EKR-Standard** (Corindone)

In confezione **indivisibile da 20 pz.**

Con gambo Ø 6 mm

Ø testa	mm	6	8	10	13	16	20	25	32
Codice	D 9559	0006	0008	0010	0013	0016	0020	0025	0032
D 9559	Cad. €	4,40	4,60	5,20	5,35	4,95	5,30	7,60	8,75
Grana e durezza		60 N	60 N	60 N	46 N	46 N	36 N	36 N	30 N



Gamma completa di mole abrasive con gambo → D 5 pag. 418

LUKAS Spazzole rotative

Tipo a lamelle di tela abrasiva

Per sbavatura, rimuovere ruggine, levigatura e finitura di materiali metallici e per legni non resinosi

Al corindone per impiego frontale e laterale

Diametro x altezza	mm	40x12	40x30	60x15	60x40
Codice	D 9668	D 9668 4012	D 9668 4030	—	—
D 9668 - Grana 60	Cad. €	19,20	12,50	—	—
Codice	D 9669	4012	4030	6015	6040
D 9669 - Grana 80	Cad. €	19,20	12,50	22,10	12,20
Codice	D 9670	4012	—	—	—
D 9670 - Grana 150	Cad. €	—	—	—	—
Vel. di rotaz. max.	giri/min	12500	18000	8000	8500



Esecuzione per impiego frontale e laterale

Gamma completa di spazzole rotative → D 5 pag. 428



Smerigliatrici pneumatiche angolari

Modelli leggeri, maneggevoli e corti, adatti per lavorare in zone di difficile accesso
Corpo in materiale composito isolato termicamente con impugnatura ergonomica
Leva di avviamento con bloccaggio di sicurezza
Attacco filettato 3/8" Gas per tubi con Ø interno 10 mm



Esecuzione frontale, corta lunghezza totale 129 mm

Per dischi Ø 50÷59 mm con spessore 1÷4 mm
Giri/min a vuoto 18000 - Potenza 224 W - Consumo aria 1,4 l/sec
Rumorosità a vuoto 89 dB(A) - Vibrazioni a vuoto 1,9 m/s²
Lunghezza totale 129 mm - Peso 530 g

Codice E 1128 3000	E 1128/3	Cad. €	219,00		1
---------------------------	-----------------	--------	---------------	--	---



Esecuzione diritta

Con una ghiera per selezionare la direzione di marcia ed una per regolare la velocità in continuo

Per dischi Ø max. 76 mm e foro Ø 10 mm (vedere D 9818/10)
Giri/min a vuoto 18000 - Potenza 522 W - Consumo aria 1,9 l/sec
Rumorosità a vuoto 88,7 dB(A) - Vibrazioni a vuoto 1,8 m/s²
Lunghezza totale 207 mm - Peso 900 g
Fornita con 1 disco

Codice E 1128 6000	E 1128/6	Cad. €	378,50		1
---------------------------	-----------------	--------	---------------	--	---



Esecuzione frontale, corta lunghezza totale 129 mm

Per dischi Ø 50÷59 mm con spessore 1÷4 mm
Giri/min a vuoto 18000 - Potenza 224 W - Consumo aria 1,4 l/sec
Rumorosità a vuoto 85,8 dB(A) - Vibrazioni a vuoto 1,9 m/s²
Lunghezza totale 129 mm - Peso 530 g

Codice E 1128 8000	E 1128/8	Cad. €	331,50		1
---------------------------	-----------------	--------	---------------	--	---



Dischi abrasivi

LUKAS - Modello PREMIUMFLEX

Tipo MINI per troncare acciaio inossidabile - INOX

Con foro Ø 10 mm

Ø x spessore	mm	50 x 1,0	76 x 1,0	76 x 3,0
Codice		D 9818 1001	D 9818 8100	D 9818 1004
D 9818/10	Cad. €	2,88	3,35	3,75
Vel. di rotazione max.	giri/min	30500	20100	20100
	pz.	50	50	25



Corpo in materiale composito isolato termicamente con impugnatura ergonomica
Motore ad elevata coppia ideale per ottimi risultati di smerigliatura
Con espulsione anteriore dell'aria e silenziatore - Attacco albero filettato M 14
Attacco con filettatura 3/8" Gas

Fornite senza disco

Per dischi Ø max.	mm	115	178	230
Codice		E 1129 1115	E 1129 1178	E 1129 1230
E 1129/1	Cad. €	1.309,00	1.495,00	1.520,00
Velocità a vuoto	giri/min	13000	8500	6500
Potenza	kW	0,55	1,1	1,1
Consumo aria	l/sec	10,8	16,7	16,7
Per tubi Ø interno	mm	10	13	13
Rumorosità a vuoto	dB(A)	83	82	82
Vibrazioni a vuoto	m/s ²	3	2,6	3,6
Lunghezza totale	mm	267	307	307
Peso	kg	1,8	3,1	3,1



LINEA INDUSTRIALE

Corpo in metallo con impugnatura supplementare a struttura anti-vibrante e tubo di scarico dell'aria a distanza
Leva di avviamento con bloccaggio di sicurezza
Attacco filettato 3/8" Gas per tubi con Ø interno 13 mm
Potenza 1,1 kW - Attacco albero filettato 5/8" - Consumo aria 18 l/sec
Lunghezza totale 446 mm - Peso 4,2 kg
Fornite senza disco

Per dischi Ø max.	mm	180	230
Codice		E 1129 2180	E 1129 2230
E 1129/2*	Cad. €	1.950,00	1.950,00
Velocità a vuoto	giri/min	7500	6000
Rumorosità a vuoto	dB(A)	91,7	85,9
Vibrazioni a vuoto	m/s ²	2,0	1,8

* articolo in esaurimento

1 m³ per min = 1000 litri/min = 16.6 l/sec - Pressione di esercizio 5,9÷6,2 bar

Snodi girevoli

Snodo girevole a 360°

Tipo con finitura nichelata e guarnizioni in gomma nitrilica

Attacco ingresso aria Gas 1/4" - Attacco uscita aria Gas 1/4"

Pressione massima 16 Bar

Codice E 1128 9500	E 1128/95	Cad. €	39,70		1
--------------------	-----------	--------	-------	--	---



Tipo con regolazione del flusso d'aria mediante rotella

Attacco ingresso aria Gas 1/4" - Attacco uscita aria Gas 1/4"

Pressione massima 16 bar

Codice E 1128 9700	E 1128/97	Cad. €	80,50		1
--------------------	-----------	--------	-------	--	---



ABC TOOLS Scalpellatore pneumatico

Per lavorazioni su lamiera, muratura, calcestruzzo, muri in genere, estrazione di bulloni, ecc.

Di peso ridotto, ideale per lavori prolungati con minimo sforzo

Regolazione della potenza tramite interruttore

Impugnatura ergonomica antiscivolo isolata termicamente

Espulsione dell'aria anteriore

Attacco filettato 1/4" Gas per tubi con Ø interno 10 mm

Attacco utensile \varnothing 10 mm

Impulsi/min 3000 - Consumo aria 4 l/sec

Corsa del pistone 67 mm

Rumorosità a vuoto 103 dB(A) - Vibrazioni a vuoto 15,1 m/s² - Peso (scalpellatore) 1,5 kg

Codice E 1130 1000	E 1130/1	Cad. €	109,00		1
--------------------	----------	--------	--------	--	---

Assortimento in cassetta di resina sintetica composto da:

1 scalpellatore pneumatico E 1130/1

1 scalpello piatto E 1131/1

1 scalpello a punta tonda E 1131/2

1 scalpello con punta per tagliare lamiere E 1131/4

1 scalpello inclinato, ad unghia E 1131/5

1 scalpello per demolizione E 1131/6

Codice E 1130 2000	E 1130/2	Cad. €	229,00		1
--------------------	----------	--------	--------	--	---

Scalpellatori per scalpellatore pneumatico E 1130/1

Attacco \varnothing 10x45 mm - Lunghezza totale 175 mm

E 1131/1 - Piatto - Larghezza taglio 20 mm

E 1131/2 - A punta tonda

E 1131/4 - Con punta per tagliare lamiere

E 1131/5 - Inclinato, ad unghia - Larghezza taglio 20 mm

E 1131/6 - Per demolizione

Codice E 1131 1000	E 1131/1	Cad. €	10,80		1
--------------------	----------	--------	-------	--	---

Codice E 1131 2000	E 1131/2	Cad. €	11,50		1
--------------------	----------	--------	-------	--	---

Codice E 1131 4000	E 1131/4	Cad. €	9,70		1
--------------------	----------	--------	------	--	---

Codice E 1131 5000	E 1131/5	Cad. €	9,70		1
--------------------	----------	--------	------	--	---

Codice E 1131 6000	E 1131/6	Cad. €	10,90		1
--------------------	----------	--------	-------	--	---



E 1131/1



E 1131/2



E 1131/4



E 1131/5



E 1131/6

Scalpellatori per martelli scalpellatori elettrici → B 8 pag. 260

HAZET Scrostatori pneumatici

Per la rapida asportazione di ruggine, vernice, residui di saldatura, calce, malta su macchine per l'edilizia; su

superfici di qualsiasi forma, ove con altri mezzi sarebbe impossibile l'intervento

Espulsione dell'aria anteriore - Attacco filettato 1/4" Gas

Impugnatura a pistola isolata termicamente

Con 19 aghi E 1133/4 Ø 3 mm

Colpi/min 3200 - Diametro pistone 23,5 mm

Consumo aria 2,8 l/sec

Rumorosità a vuoto max. 97 dB(A) - Vibrazioni a vuoto max. 8,7 m/s²

Lunghezza totale con aghi 330 mm - Peso 3 kg

Codice E 1133 3000	E 1133/3	Cad. €	745,00		1
--------------------	----------	--------	--------	--	---

Aghi in acciaio al carbonio per scrostatori pneumatici - Ø 3 mm - Lunghezza 178 mm

Numero aghi	19
-------------	----

Codice	E 1133 4019
--------	-------------

E 1133/4 - Cilindrico	La cf. €	54,70
-----------------------	----------	-------



1 m³ per min = 1000 litri/min = 16.6 l/sec - Pressione di esercizio 5,9÷6,2 bar



Sega a gattuccio

Per il taglio di **lamiere di acciaio fino allo spessore di 3 mm e di alluminio fino a 4 mm**

Ideale per tagli a raggio corto

Elevata potenza con riduzione di peso, consumo di aria, rumore e vibrazioni

Con **guida lama regolabile in altezza**

Direzione dell'espulsione dell'aria regolabile

Attacco filettato 1/4" Gas per tubi con Ø 10 mm

Corsa 10 mm - Oscillazioni/min 9500 - Consumo aria 1,6 l/min

Rumorosità a vuoto 86,7 db(A) - Vibrazioni a vuoto 6,13 m/s²

Fornita con 3 lame bimetalliche a 18, 24 e 32 denti per pollice, 1 lama per seghetti alternativi a 18 denti, 5 lime, 1 chiave a bussola con esagono interno (nell'impugnatura)

Lunghezza totale 160 mm - Peso 400 g

Codice E 1135 1000	E 1135/1	Cad. €	511,50		1
--------------------	----------	--------	--------	--	---

Lame per seghe alternative a gattuccio → D 2 pag. 384

Lame per seghetti pneumatici → D 2 pag. 386



Soffiatori ad aria compressa

Erogazione dell'aria progressiva mediante pressione sulla leva

Tipo "mouse"

Corpo in resina sintetica rinforzata, maneggevole e ergonomico

Erogazione dell'aria progressiva mediante pressione sulla leva

Con **silenziatore incorporato 75,1 dB a 6 bar**

Pressione di utilizzo **0,35 ÷ 0,6 MPa (3,5 ÷ 6 bar)**

Attacco filettato 1/4" BSP (Gas)

Lunghezza totale 130 mm - Peso 110 g

Codice E 1138 1100	E 1138/11	Cad. €	18,90		1
--------------------	-----------	--------	-------	--	---



Tipo con corpo in alluminio

Prodotti testati secondo il metodo di prova del livello sonoro previsto dalla norma ISO 3744 per la sicurezza delle emissioni acustiche

Erogazione dell'aria progressiva mediante pressione sulla leva

Con dado fresato per l'innesto del tubo

Attacco filettato 1/4" BSP (Gas) con attacco rapido unificato

Lunghezza totale 100 mm - Peso 0,2 kg

E 1138/3 - **ABC TOOLS** - Esecuzione professionale

Codice E 1138 2000*	E 1138/2	Cad. €	8,90		1
---------------------	----------	--------	------	--	---

Codice E 1138 3000	E 1138/3	Cad. €	9,80		1
--------------------	----------	--------	------	--	---

* E 1138 2000: articolo non **ABC TOOLS**

Esecuzione con canna lunghezza 300 mm

Codice E 1138 4000	E 1138/4	Cad. €	11,20		1
--------------------	----------	--------	-------	--	---

Tipo con corpo in resina sintetica rinforzata

Particolarmente adatte per impiego prolungato

Con canna in acciaio inossidabile

Esecuzione senza silenziatore

Pressione di utilizzo **0,35 ÷ 0,6 MPa (3,5 ÷ 6 bar)**

Attacco filettato 1/4" BSP (Gas)

Lunghezza totale 250 mm - Peso 0,1 kg

Codice E 1138 2100	E 1138/21	Cad. €	15,00		1
--------------------	-----------	--------	-------	--	---

Esecuzione con silenziatore incorporato 75,1 dB a 6 bar

Pressione di utilizzo **0,35 ÷ 0,6 MPa (3,5 ÷ 6 bar)**

Attacco filettato 1/4" BSP (Gas)

Lunghezza totale 240 mm - Peso 0,1 kg

Codice E 1138 2200	E 1138/22	Cad. €	24,20		1
--------------------	-----------	--------	-------	--	---

Esecuzione completa di tubo flessibile spiralato in poliuretano lunghezza 4 m dotato di raccordo con filettatura Gas 1/4" con Ø interno 5 mm e Ø esterno 8 mm

Pressione di utilizzo 0,35 ÷ 0,6 MPa (3,5 ÷ 6 bar)

E 1138/25 - Con soffiatore E 1138/21

E 1138/26 - Con soffiatore E 1138/22 con silenziatore incorporato

Codice E 1138 2500	E 1138/25	Cad. €	48,70		1
--------------------	-----------	--------	-------	--	---

Codice E 1138 2600	E 1138/26	Cad. €	59,60		1
--------------------	-----------	--------	-------	--	---

1 m³ per min = 1000 litri/min = 16.6 l/sec - Pressione di esercizio



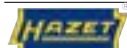

Soffiatori ad aria compressa

Particolarmente adatte per la pulizia e la rimozione di trucioli in zone di difficile accesso
 Attacco filettato 1/4" BSP (Gas) con boccole in ottone e giunto rapido maschio in dotazione
 Erogazione dell'aria progressiva mediante pressione sulla leva o sul pulsante

Tipo con pistola ad alte prestazioni

Corpo in materiale plastico ad alta resistenza agli urti
 Impugnatura ergonomica con dorso sagomato anticivolo ideale per non affaticare la mano
 Guarnizioni e O-ring in nitrile - Leva con ampia zona di contatto che permette un migliore dosaggio dell'aria
 Con foro e gancio per appendere (escluso E 1139/49)

Esecuzione con canna in acciaio anodizzato lunghezza 300 mm

Pressione max 16 bar - Pressione di lavoro 6 bar
 Rumorosità in utilizzo 84 db(A) - Consumo aria max. 4,8 l/sec
 Lunghezza totale 420 mm - Peso 190 g

Codice E 1139 4100	E 1139/41	Cad. €	64,60		1
--------------------	------------------	--------	--------------	--	---



Esecuzione con silenziatore incorporato: 78 db(A) a 8 bar

Pressione max 12 bar - Pressione di lavoro 6 bar
 Rumorosità in utilizzo 78 db(A) - Consumo aria max. 4 l/sec
 Canna lunghezza 100 mm
 Lunghezza totale 255 mm - Peso 150 g

Codice E 1139 4400	E 1139/44	Cad. €	64,60		1
--------------------	------------------	--------	--------------	--	---



Esecuzione con ugello effetto Venturi: ugello dotato di una rastremazione del foro interno che fa aumentare del 100% la velocità di fuoriuscita dell'aria mantenendo una distribuzione uniforme

Pressione max 16 bar - Pressione di lavoro 6 bar
 Rumorosità in utilizzo 85,4 db(A) - Consumo aria max. 3,9 l/sec
 Lunghezza totale 265 mm - Peso 165 g

Codice E 1139 4600	E 1139/46	Cad. €	64,60		1
--------------------	------------------	--------	--------------	--	---



Esecuzione con ugello a spirale in grado di generare un forte impulso d'aria per pulire anche lo sporco più ostinato

Ideale per l'utilizzo su macchine, veicoli, in officina o durante la lavorazione del legno
 Utilizzabile su superfici sporche, come tappezzeria, nel campo automobilistico per eliminare lo sporco dai passaruota, peli di animali dai tappetini o per la pulizia dei cerchi o di parti che bisogna preparare per interventi di manutenzione
 Pressione max 12 bar - Pressione di lavoro 6 bar
 Rumorosità in utilizzo 91 db(A) - Consumo aria max. 1,33 l/sec
 Lunghezza totale 150 mm - Altezza totale 96 mm - Peso 163 g

Codice E 1139 4900	E 1139/49	Cad. €	98,60		1
--------------------	------------------	--------	--------------	--	---



Paraspruzzi per soffiatori E 1138/21 ÷ E 1139/3

In materiale plastico trasparente, Ø 100 mm
 Adatto per proteggere l'operatore da parti solide o liquide durante l'impiego dei soffiatori
 Con fissaggio ad incastro sulla canna

Codice E 1139 9000	E 1139/9	Cad. €	4,90		1
--------------------	-----------------	--------	-------------	--	---



Strumento per controllo pressione dei pneumatici

Manometri con protezione in gomma antiurto

Impugnatura con levetta e pulsante per lo scarico, per impiego con una sola mano
 Tubo flessibile lunghezza 400 mm completo di testina per gonfiaggio
 Impugnatura con gancio integrato per appendere lo strumento
 Manometro Ø 63 mm, con scala 0-12 bar - Attacco filettato 1/4" Gas

Tipo analogico

Pressione max. 8 bar - Divisione 0,1 bar

E 1139/94 -

E 1139/95 -

Codice E 1139 9400	E 1139/94	Cad. €	27,30		1
--------------------	------------------	--------	--------------	--	---

Codice E 1139 9500	E 1139/95	Cad. €	80,20		1
--------------------	------------------	--------	--------------	--	---



Tipo digitale

Display con illuminazione blu per una lettura del valore anche in condizioni di scarsa visibilità

Unità di misura commutabile: bar / PSI / kg/cm²

Con pulsante per lo scarico dell'aria

Pressione max. 12 bar - Divisione 0,01 bar

Codice E 1139 9800	E 1139/98	Cad. €	193,75		1
--------------------	------------------	--------	---------------	--	---



Testina di gonfiaggio con attacco rapido

Serraggio semplice tramite il semplice scorrimento della bussola
 Con innesto per tubi con Ø interno 6 mm e 2 griffe di tenuta

Codice E 1139 9900	E 1139/99	Cad. €	6,10		1
--------------------	------------------	--------	-------------	--	---



1 m³ per min = 1000 litri/min = 16.6 l/sec - Pressione di esercizio 5,9÷6,2 bar



Attacchi rapidi femmina di sicurezza

Esecuzione industriale di alta qualità ad elevata portata di flusso

Adatti per numerose applicazioni, sono resistenti, duraturi, di rapido e semplice collegamento

Corpo in ottone nichelato

Ghiera di bloccaggio in acciaio temperato e nichelato

Valvola in ottone, guarnizioni in Nitrile (resina sintetica)

Molle e sfere di bloccaggio in acciaio inossidabile

Compatibili con la maggior parte degli attacchi e dei giunti distribuiti sul territorio nazionale

Tipo di sicurezza - Secondo ISO 4414 e EN 983

Con scollegamento in due fasi adatto per scaricare gli attacchi, ridurre il livello di rumorosità ed **eliminare il pericolo di infortuni causati da pericolosi disinnesti improvvisi**

Diametro nominale 7,6 mm ($\frac{5}{16}$ ") - **Portata flusso aria 2250 l/min**

Pressione max. di esercizio 16 bar (230 PSI) - Pressione min. di scoppio 140 bar (2030 PSI)

Temperatura di utilizzo -20°C ÷ +100°C

Esecuzione con innesto per tubi armati - 10 pz.

Tubi con Ø interno	mm	6	8	10	13
Codice		E 1140 1106	E 1140 1108	E 1140 1110	E 1140 1113
E 1140/11	Cad. €	38,90	38,90	40,60	39,90
Dimensioni A x Ø B x C	mm	76x28x20	76x28x20	76x28x20	76x28x20

Tipo di sicurezza - Secondo ISO 4414 e EN 983

eSafe™



Esecuzione con attacco filettato maschio (BSPT conica) - 10 pz.

Attacco filettato	Gas	$\frac{1}{4}$ "	$\frac{3}{8}$ "	$\frac{1}{2}$ "
Codice		E 1140 2214	E 1140 2238	E 1140 2212
E 1140/22	Cad. €	38,90	38,90	39,90
Dimensioni A x Ø B x C	mm	70x28x20	68x28x20	62,5x28x22



Esecuzione con attacco filettato femmina (BSP cilindrica) - 10 pz.

Attacco filettato	Gas	$\frac{1}{4}$ "	$\frac{3}{8}$ "	$\frac{1}{2}$ "
Codice		E 1140 3314	E 1140 3338	E 1140 3312
E 1140/33	Cad. €	38,90	38,90	39,90
Dimensioni A x Ø B x C	mm	67x28x20	67x28x20	66,5x28x25



Esecuzione per tubi poliuretani con spessore

maggiorato, tipo E 1142/3

NON adatti per tubi tipo «Rilsan»

Con attacco conico e dado di bloccaggio - 10 pz.

Per tubi Ø interno	mm	6,5	8	11
Codice		E 1140 4465	E 1140 4408	E 1140 4411
E 1140/44	Cad. €	44,60	44,60	48,60
Per tubi Ø esterno	mm	10	12	16
Dimensioni A x Ø B x C	mm	70x28x25	70x28x25	70x28x25
Con innesto / attacco		Conico e dado di bloccaggio	Conico e dado di bloccaggio	Conico e dado di bloccaggio



Inserire il tubo sopra il finale conico

Stringere il dado

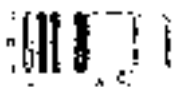

LEGENDA: BSP = Filettatura cilindrica per tubi British Standard - BSPT = Filettatura conica per tubi British Standard - NPT = Filettatura gas conica per tubi

Snodi girevoli

Snodo girevole a 360°

Tipo con finitura nichelata e guarnizioni in gomma nitrilica

Attacco ingresso aria Gas $\frac{1}{4}$ " - Attacco uscita aria Gas $\frac{1}{4}$ "

Pressione massima 16 Bar

Codice E 1128 9500	E 1128/95	Cad. €	39,70	1
---------------------------	------------------	--------	--------------	---



Tipo con regolazione del flusso d'aria mediante rotella

Attacco ingresso aria Gas $\frac{1}{4}$ " - Attacco uscita aria Gas $\frac{1}{4}$ "

Pressione massima 16 bar

Codice E 1128 9700	E 1128/97	Cad. €	80,50	1
---------------------------	------------------	--------	--------------	---



Giunti rapidi maschio

In acciaio temperato e nichelato

Per l'impiego su attacchi rapidi con valvola E 1140/1 ÷ E 1140/3 ed E 1140/11 ÷ E 1140/33

**Tipo con innesto per tubi** - 10 pz.

Per tubi Ø interno	mm	6	8	10	13
Codice		E 1140 5006	E 1140 5008	E 1140 5010	E 1140 5013
E 1140/5	Cad. €	6,50	6,50	6,50	7,10
Dimensioni A x B	mm	41,5x13	44,5x13	44,5x14	44,5x17

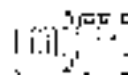
**Tipo con attacco filettato maschio (BSPT conica)**

Con rivestimento TEFLON - 10 pz.

Attacco filettato	Gas	1/4"	3/8"	1/2"
Codice		E 1140 6014	E 1140 6038	E 1140 6012
E 1140/6	Cad. €	7,10	7,20	11,80
Dimensioni A x B x C	mm	38,5x16,2x14	40,5x19,6x17	47x25,4x22

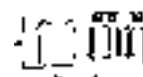
**Tipo con attacco filettato maschio (NPT conica)**

Con rivestimento TEFLON - 10 pz.

Attacco filettato	Gas	1/4"	3/8"	1/2"
Codice		E 1140 7014	E 1140 7038	E 1140 7012
E 1140/7	Cad. €	5,60	8,00	15,40
Dimensioni A x B x C	mm	38,5x16,2x14	40,5x19,6x17	47x25,4x22

**Tipo con attacco filettato femmina** - 10 pz.

Attacco filettato	Gas	1/4"	1/2"
Codice		E 1140 8014	E 1140 8012
E 1140/8	Cad. €	7,90	15,40
Dimensioni A x B x C	mm	36x19,6x11	41,5x31,2x15

**Tipo per tubi poliuretanic** con spessore maggiorato**Con attacco conico e dado di bloccaggio****NON adatti** per tubi tipo «Rilsan» - 10 pz.

Per tubi Ø interno	mm	6,5	8	11
Codice		E 1140 9065	E 1140 9008	E 1140 9011
E 1140/9	Cad. €	15,40	17,80	26,20
Per tubi Ø esterno	mm	10,5	12	16
Dimensioni A x B x C	mm	44,3x18,5x16	46,3x21,9x19	55,5x27,7x24

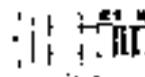

LEGENDA: BSP = Filettatura cilindrica per tubi British Standard - BSPT = Filettatura conica per tubi British Standard - NPT = Filettatura gas conica per tubi

Giunti maschio

In ottone nichelato**Con attacco filettato maschio e attacco portagomma**

Attacco filettato	Gas	1/8"	1/8"	1/4"	1/4"	1/4"	3/8"
Codice	E 1140	5101	5102	5103	5104	5105	5106
E 1140/51	Cad. €	0,96	0,88	1,12	1,20	1,20	1,55
Per tubi Ø interno	mm	6	8	6	8	10	10
Lunghezza totale	mm	29,5	29,5	31	33	33	34,5
Esagono	mm	12	12	14	14	14	17
Attacco filettato	Gas	3/8"	1/2"	1/2"	1/2"	1/2"	
Codice	E 1140	5107	5108	5109	5110	5111	
E 1140/51	Cad. €	1,60	2,50	2,65	2,65	2,75	
Per tubi Ø interno	mm	12	10	12	14	16	
Lunghezza totale	mm	34,5	36,5	39,5	39,5	39,5	
Esagono	mm	17	22	22	22	22	



Giunti rapidi maschio

In acciaio - Per l'impiego su attacchi rapidi E 1140/61 ÷ E 1140/68**Con attacco filettato maschio**

Attacco filettato	Gas	1/4"	3/8"	1/2"
Codice		E 1140 5414	E 1140 5438	E 1140 5412
E 1140/54	Cad. €	1,33	1,60	2,65

**Per tubi poliuretanic**

Per tubi Ø interno	mm	6	8
Codice		E 1140 5706	E 1140 5708
E 1140/57	Cad. €	2,60	2,80
Per tubi Ø esterno	mm	14	17



Attacchi rapidi femmina

In ottone nichelato - Ghiera di bloccaggio in acciaio temperato e nichelato
Adatti per numerose applicazioni, sono resistenti, duraturi, di rapido e semplice collegamento
Compatibili con la maggior parte degli attacchi e dei giunti distribuiti sul territorio nazionale
Diametro nominale 7,6 mm ($\frac{9}{16}$ ")

Flusso aria 2000 l/min - Pressione max. di esercizio 12 bar

Con innesto per tubi

Per tubi Ø interno	mm	6	8	10
Codice		E 1140 6106	E 1140 6108	E 1140 6110
E 1140/61	Cad. €	6,40	6,40	6,60

Con innesto per tubi spirali

Per tubi Ø interno	mm	6	8
Codice		E 1140 6406	E 1140 6408
E 1140/64	Cad. €	7,90	8,10
Per tubi Ø esterno	mm	8	10

E 1140/66 - Con attacco filettato maschio

E 1140/68 - Con attacco filettato femmina

Attacco filettato	Gas	1/4"	3/8"	1/2"*
Codice		E 1140 6614	E 1140 6638	E 1140 6612
E 1140/66	Cad. €	6,20	6,20	7,30
Codice		E 1140 6814	E 1140 6838	E 1140 6812
E 1140/68	Cad. €	6,40	6,40	8,90

* corpo in acciaio



E 1140/66



E 1140/68

Raccordi portatubi

Tipo per tubi Ø interno 6 mm / esterno 14 mm

In acciaio

E 1140/71 - Con attacco filettato maschio

E 1140/76 - Con attacco filettato femmina

Attacco filettato	Gas	1/4"	3/8"
Codice		E 1140 7114	E 1140 7138
E 1140/71	Cad. €	2,75	3,80
Codice		E 1140 7614	E 1140 7638
E 1140/76	Cad. €	3,05	3,80



E 1140/71



E 1140/76

Tipo per tubi Ø interno 8 mm / esterno 17 mm

In acciaio

E 1140/73 - Con attacco filettato maschio

E 1140/78 - Con attacco filettato femmina

Attacco filettato	Gas	1/4"	3/8"
Codice		E 1140 7314	E 1140 7338
E 1140/73	Cad. €	3,20	3,80
Codice		E 1140 7814	E 1140 7838
E 1140/78	Cad. €	3,20	3,80



E 1140/73



E 1140/78

Tipo con valvole a sfera

In ottone stampato - Esecuzione nichelata

Utilizzabile con aria compressa fino a 10 bar

E 1140/79 - Con attacco filettato femmina

E 1140/82 - Con attacco filettato maschio

Attacco filettato gas		1/4"	3/8"	1/2"
Codice		E 1140 7914	E 1140 7938	E 1140 7912
E 1140/79	Cad. €	9,70	9,70	10,80
Codice		E 1140 8214	E 1140 8238	E 1140 8212
E 1140/82	Cad. €	9,70	9,70	10,80



E 1140/79



E 1140/82



Adesivi e sigillanti → K 8 pag. 738

Tubi per aria compressa

Tipo spiraleto in polietilene

Vengono forniti con rubinetto universale e innesto CE - Pressione di esercizio 10 bar

Ø interno / esterno	mm	6 / 8	8 / 10
Codice		E 1141 1006	—
E 1141/1 - 3,5 m	Cad. €	23,50	—
Codice		E 1141 1506	—
E 1141/15 - 5 m	Cad. €	25,60	—
Codice		E 1141 2006	E 1141 2008
E 1141/2 - 7,5 m	Cad. €	29,80	34,00
Codice		E 1141 2506	E 1141 2508
E 1141/25 - 10 m	Cad. €	34,30	40,80
Codice		E 1141 2606	E 1141 2608
E 1141/26 - 15 m	Cad. €	45,10	53,80



E 1141/2

Tipo in poliuretano flessibile spiraleto - Qualità industriale

Di lunga durata, alta tenacità e tenuta, resistenti alle abrasioni da trascinamento e agli olii

Velocità di flusso elevata grazie alla mancanza di restringimenti e imperfezioni

Pressione di esercizio 10 bar

HAZET - Diametro interno del tubo 10 mm

Con snodo flessibile a 360°

Pressione di scoppio 60 bar secondo DIN

Lunghezza del tubo 7,6 m

Lunghezza di lavoro dal 50% all'80% della lunghezza del tubo

Completo di 1 attacco rapido con valvola e 1 senza valvola

Codice E 1141 7010	E 1141/7	Cad. €	130,40		1
--------------------	-----------------	--------	--------	--	---



Con due estremità diritte per consentire un uso più agevole

Lunghezza di lavoro 8 m (steso) - Tubo chiuso 1,3 m

E 1141/3 - Con 1 attacco rapido con valvola di qualità E 1140/4 gr. 6,5 ad una estremità e di 1 giunto rapido senza valvola E 1140/9 gr. 6,5 all'altra estremità

E 1141/4 - Senza attacco e giunto

Ø interno / esterno	mm	6,5 / 10	8 / 12	11 / 16
Codice		E 1141 3065	E 1141 3008	E 1141 3010
E 1141/3	Cad. €	69,10	83,90	135,00
Codice		E 1141 4065	E 1141 4008	E 1141 4010
E 1141/4	Cad. €	56,30	69,10	103,50
Diametro spirale	mm	52	8 / 12	11 / 16
Pressione di esercizio	bar	10	10	10

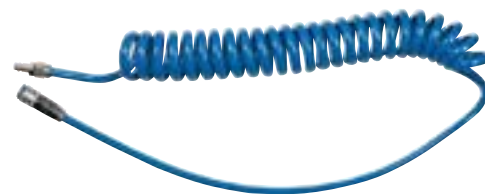

E 1141/3 - Completo di attacchi

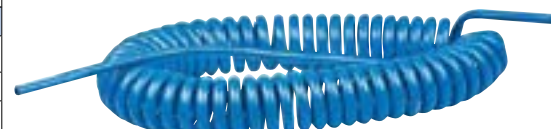

E 1141/4 - Senza attacchi



Esecuzione completa di raccordi maschio/maschio 1/4" BSPT

Lunghezza	m	4	6	8
Codice		E 1141 5004	E 1141 5006	E 1141 5008
E 1141/5	Cad. €	55,50	70,00	86,50
Diametro interno / esterno	mm	6,5 / 10	6,5 / 10	6,5 / 10
Pressione di esercizio	bar	10	10	10



Esecuzione completa di attacchi rapidi di sicurezza E 1140/44 - Secondo ISO 4414-EN 983

Lunghezza	m	4	6	8
Codice		E 1141 6004	E 1141 6006	E 1141 6008
E 1141/6	Cad. €	109,00	135,00	159,00
Diametro interno / esterno	mm	8 / 12	8 / 12	8 / 12
Pressione di esercizio	bar	10	10	10



Tipo in poliuretano flessibile diritto

Completi di attacchi di sicurezza ISO 4414 - EN 983

Di lunga durata, alta tenacità e tenuta, resistenti alle abrasioni da trascinamento e agli olii

Velocità di flusso elevata grazie alla mancanza di restringimenti e imperfezioni

Lunghezza del tubo 10 m - Pressione di esercizio: max. 10 bar

E 1141/82 - Ad alta visibilità, ideale per prevenire incidenti ed infortuni

Ø interno / esterno	mm	6,5 / 10	8 / 12
Codice		E 1141 8065	E 1141 8008
E 1141/8	Cad. €	132,00	159,50
Codice		—	E 1141 8208
E 1141/82	Cad. €	—	178,00



E 1141/8



E 1141/82 - Ad alta visibilità

Tubi per aria compressa

TRICOFLEX

Tipo multiuso - Mod. TCF

Struttura a triplo strato: in PVC trasparente flessibile (internamente e esternamente) e rinforzo magliato in fibra di poliestere

Ad alta resistenza alla pressione e alle deformazioni alle basse pressioni

Compatibile con alcuni acidi e alcali, resistente ai raggi UV

Pressione di esercizio 13 bar - Pressione di scoppio 40 bar

In rotoli da 50 m indivisibili

Diametro interno	mm	6,3	8	10	12,5
Codice		E 1142 1063	E 1142 1008	E 1142 1010	E 1142 1125
E 1142/1	Al metro €	1,69	1,92	2,30	3,15
Diametro esterno	mm	11	13	15	18



Tipo per aria compressa - Mod. SUPER NOBELAIR® SOFT

Struttura a triplo strato: in PVC extra-flessibile (nero internamente e blu esternamente) e rinforzo magliato ad alta resistenza in poliestere

La struttura in PVC elimina il rischio di rotture, lo rende altamente flessibile anche alle basse temperature e ne prolunga la durata

Pressione di esercizio 15 bar - Pressione di scoppio 60 bar

In rotoli da 25 m indivisibili

Diametro interno	mm	6,3	8	10
Codice		E 1142 2063	E 1142 2008	E 1142 2010
E 1142/2	Al metro €	2,15	2,35	2,99
Diametro esterno	mm	11	13	15,5



Tipo in poliuretano flessibile magliato - Qualità industriale - In rotoli indivisibili

E 1142/4 - Ad alta visibilità, ideale per prevenire incidenti ed infortuni

Diametro interno	mm	6,5	8	11
Codice		E 1142 3065	E 1142 3008	E 1142 3011
E 1142/3	Al metro €	7,10	9,60	19,10
Codice		—	E 1142 4008	—
E 1142/4	Al metro €	—	10,00	—
Diametro esterno	mm	10	12	16
In rotoli da	m	100	100	50
Pressione di esercizio max.	bar	16	16	16



E 1142/3



E 1142/4 - Ad alta visibilità

Tagliatubi per tubi flessibili di plastica → B 7 pag. 244

Fascette stringitubo a nastro imbutito → L 7 pag. 822



Avvolgitori per tubi di aria compressa



Completi di tubo di qualità, ad elevata tenacità e resistente agli olii, con attacchi rapidi in metallo

Telaio in tubo di acciaio zincato lucido

Bobina in materiale plastico resistente alla rottura

Attacco assiale per lo svolgimento ed il riavvolgimento del tubo anche durante l'impiego

Tubo lunghezza 20 m - Ø interno 6 mm - Ø esterno 12 mm - Pressione di esercizio 15 bar

Esecuzione con maniglia di trasporto

Codice E 1143 1000	E 1143/1	Cad. €	89,50		1
--------------------	-----------------	--------	--------------	---	---

Esecuzione con passaggio dell'aria compressa attraverso il tubo di acciaio che serve anche da supporto per appendere al muro

Codice E 1143 2000	E 1143/2	Cad. €	163,00		1
--------------------	-----------------	--------	---------------	---	---



Tipo con supporto in polipropilene resistente alla rottura

Con dispositivo di arresto a molla disattivabile

Tubo in poliuretano resistente alla compressione e altamente flessibile adatto per aria e acqua fredda

Completo di staffa per montaggio a parete e a soffitto orientabile a 180°, per raggiungere qualsiasi zona di lavoro

Tubo per il collegamento al rubinetto lunghezza 2 m

Lunghezza tubo 10 m - Ø interno 8 mm

Pressione di esercizio 12 bar - Con attacco 1/4" BSP

Codice E 1143 4000	E 1143/4	Cad. €	181,00		1
--------------------	-----------------	--------	---------------	---	---



Avvolgitori per tubi di aria compressa

TRICOFLEX

Supporto in polipropilene resistente alla rottura

Con meccanismo a molla in acciaio e guida tubo per srotolare e bloccare il tubo alla lunghezza desiderata e di riavvolgerlo velocemente senza creare grovigli e nodi

Completo di **staffa orientabile a 180°**, per raggiungere qualsiasi zona di lavoro

Tipo completo di tubo lunghezza 10 m mod. SUPER NOBELAIR® SOFT, con Ø interno 8 mm e tubo per il collegamento al rubinetto lunghezza 1,5 m

Pressione di esercizio 10 bar - Pressione di scoppio 40 bar

Con attacco in ottone 1/4" BSP

Dimensioni del supporto LxPxh 420x170x335 mm - Peso (tubo compreso) 4 kg

Codice E 1143 5000	E 1143/5	Cad. €	484,00		1
---------------------------	-----------------	--------	---------------	---	---



Tipo completo di tubo lunghezza 20 m mod. TECHNOBEL® PU, con Ø interno 9,5 mm e tubo per il collegamento al rubinetto lunghezza 2 m

Tubo con struttura a quattro strati: esternamente in PVC nero extra-flessibile resistente agli idrocarburi, rinforzo magliato in fibra di poliestere ed interno in PVC e poliuretano trasparente

Ad alta resistenza agli olii, idrocarburi e a numerosi solventi

Pressione di esercizio 10 bar - Pressione di scoppio 40 bar

Con attacco in ottone 1/4" BSP

Dimensioni del supporto LxPxh 484x268x428 mm - Peso (tubo compreso) 8 kg

Codice E 1143 7000	E 1143/7	Cad. €	995,00		1
---------------------------	-----------------	--------	---------------	---	---



Tipo di sicurezza a riavvolgimento lento e guidato

Supporto in materiale plastico resistente alla rottura e grazie al suo design brevettato a flusso elevato non limita la portata d'aria

Per montaggio a parete ed a soffitto, con inclinazione 180

Molla incapsulata in cartuccia per proteggere l'operatore

Tubo di collegamento lunghezza 1,5 m

Fornito con tubo Ø 8x12 PUR intrecciato

Pressione massima di esercizio 16 bar - Con attacco maschio 1/4"

Lunghezza tubo	m	10	17
Codice		E 1143 8010	E 1143 8017
E 1143/8	Cad. €	599,00	699,00
Diametro interno / esterno	mm	8 / 12	8 / 12



Olio speciale per utensili pneumatici

Adatto per l'uso di utensili pneumatici ad azionamento meccanico (p.es avvitadadi, smerigliatrici)

Privo di silicone

Riduce l'usura del motore e prolunga la vita dell'utensile se utilizzato con regolarità

La gr. 100 con beccuccio per applicazione diretta

Contenuto	ml	100	1000
Codice		E 1144 1100	E 1144 1990
E 1144/1	Cad. €	15,20	39,60



100 ml



1000 ml

Minioliatore per utensili pneumatici

Per la lubrificazione automatica degli utensili pneumatici

Ricaricabile, capacità 10 ml - Attacco ingresso aria 1/4" - Attacco uscita aria 1/4"

Corpo in alluminio con contenitore in materiale plastico

Compatto, si fissa direttamente all'utensile

Adatto per la maggior parte degli utensili pneumatici, consente di prolungarne la durata

Codice E 1144 5028	E 1144/5	Cad. €	14,90		1
---------------------------	-----------------	--------	--------------	---	---



Filtri - Lubrificatori per aria compressa

Con protezione in alluminio dei vasi

Gruppo filtro regolatore/lubrificatore

Manometro con scala 0÷12 bar - Pressione massima di esercizio 18 bar

Filtro regolatore monoblocco con elemento filtrante in bronzo sinterizzato

Lubrificazione a micronebbia

Con scarico semiautomatico della condensa

Temperatura max. a 10 bar +50°C

Filettatura interna	Gas	1/4"	3/8"	1/2"	3/4"
Codice		E 1145 0014	E 1145 0038	E 1145 0012	E 1145 0034
E 1145	Cad. €	87,50	121,00	121,00	340,00
Portata aria a 6 bar	l/min	600	2250	2250	4700
Capacità contenitori	ml	60	170	170	405
Peso	kg	0,9	2	2	4



Filettatura 1/2"

Filtri depuratori d'aria

Pressione massima di esercizio 18 bar

Con elemento filtrante in bronzo sinterizzato - Scarico semiautomatico della condensa

Vaso trasparente in materiale plastico infrangibile, resistente al calore

Temperatura max. a 10 bar +50°C

Filettatura interna	Gas	3/8"	1/2"
Codice		E 1146 1038	E 1146 1012
E 1146/1	Cad. €	43,10	43,10
Portata aria a 6 bar	l/min	4300	4300
Peso	kg	0,9	0,9



Filettatura 1/2"

Regolatori di pressione con filtro

Manometro con scala 0÷12 bar - Pressione massima di esercizio 12 bar

Con elemento filtrante in bronzo - Scarico semiautomatico della condensa

Vaso trasparente in materiale plastico infrangibile, resistente al calore

Temperatura max. a 10 bar +50°C

Filettatura interna	Gas	3/8"	1/2"
Codice		E 1147 1038	E 1147 1012
E 1147/1	Cad. €	73,80	73,80
Portata aria a 6 bar	l/min	2600	2600
Capacità contenitore	ml	170	170
Peso	kg	0,9	0,9



Filettatura 1/2"

Lubrificatore d'aria

Pressione massima di esercizio 18 bar

Vaso trasparente in materiale plastico infrangibile, resistente al calore - Con spia olio

Temperatura max. a 10 bar +50°C

Filettatura interna	Gas	3/8"	1/2"
Codice		E 1148 1038	E 1148 1012
E 1148/1	Cad. €	49,30	49,30
Portata aria a 6 bar	l/min	4300	4300
Capacità contenitore	ml	170	170
Peso	kg	0,7	0,7



Filettatura 1/2"

ABC TOOLS Bilanciatori

Modello industriale per carichi medio/leggeri - **Corpo in lega di alluminio e cavo in acciaio inossidabile**

Con regolazione continua del carico da sostenere

Completati di moschettone - Morsetto distanziatore del cavo con fermo a vite

Robusti, sicuri ed affidabili, sono nei posti di lavoro per eliminare gli sforzi fisici

Per l'impiego di maschiatrici, cesoie, roditrici, trapani, avvitatori, smerigliatrici, segchetti alternativi, rivettatrici, ecc.

Nella scelta è necessario tenere conto del peso dell'attrezzo da sostenere, della linea di alimentazione e degli accessori

E 1150 - Secondo norma DIN 15112

E 1152 - Esecuzione ATEX, adatta per l'impiego in aree con atmosfera potenzialmente esplosiva composta da gas infiammabili o materiali combustibili

Portata massima	kg	1	2	3	4	6	8	10	14
Codice	E 1150 ...	0001	0002	0003	0004	0006	0008	0010	0014
E 1150	Cad. €	67,00	72,00	81,00	180,90	211,90	252,90	276,00	311,50
Codice	E 1152 ...	0001	0002	0003	0004	0006	0008	0010	0014
E 1152	Cad. €	225,50	227,00	239,00	296,50	300,00	334,00	478,00	486,00
Carico di portata	kg	0,4÷1	1÷2	2÷3	2÷4	4÷6	6÷8	8÷10	10÷14
Corsa del cavo	mm	1600	1600	1600	2000	2000	2000	2500	2500
Altezza chiuso	mm	282	282	282	350	350	350	410	410
Dimensioni B x C	mm	109x55	109x55	109x55	146x90	146x90	146x90	180x94	180x94
Diametro foro di attacco	mm	8	8	8	9	9	9	8,5	8,5
Peso	kg	0,6	0,6	0,7	1,9	2	2,3	3,4	3,6

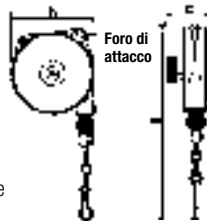

CE

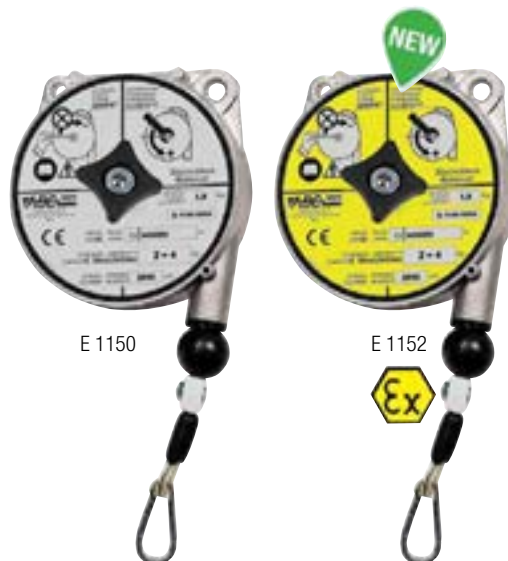

E 1150

E 1152



Serie di punte elicoidali su supporto in bachelite
Pag. 522



Punte elicoidali con imbocco a 6 gradini
Pag. 526



Serie di punte elicoidali con imbocco a 6 gradini
Pag. 526



Punte elicoidali a 3 taglienti
Pag. 526



Serie di punte elicoidali a 3 taglienti
Pag. 526



Maschi a macchina DIN 371
Forma C - Rivestimento al TiAIN
Pag. 572

Maschi a macchina DIN 371
Imbocco corretto - Rivestimento al TiAIN
Pag. 573

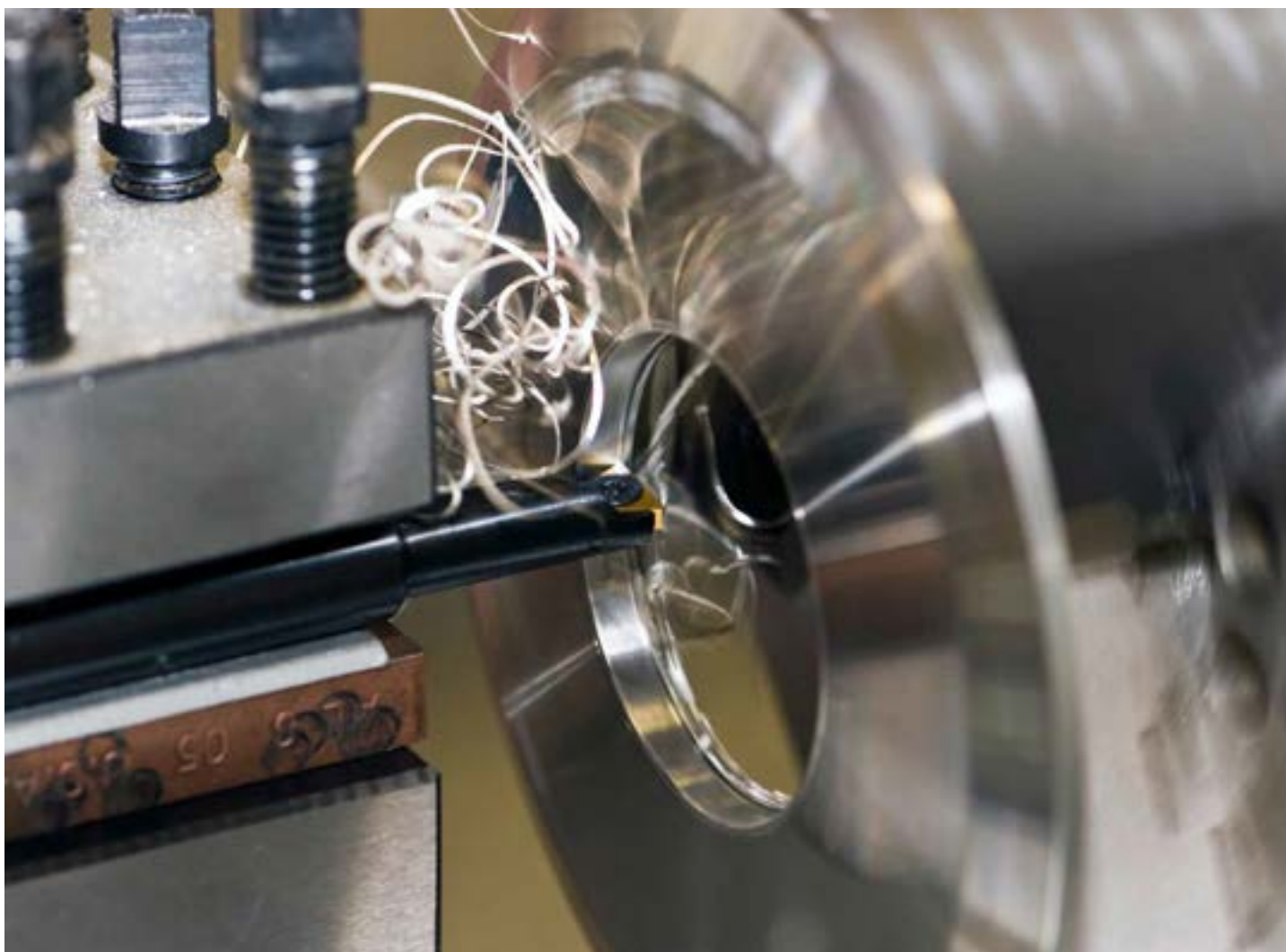

UTENSILI DA TAGLIO

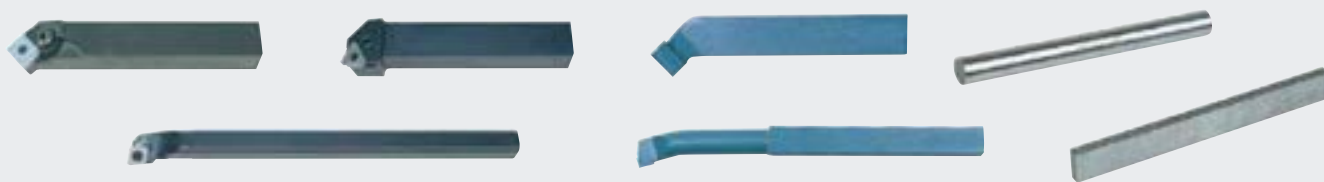

F 0

Utensili da
tornio e
barrette
512



F 1

Punte
519



F 2

Alesatori,
alesatori a
grande espansione
543

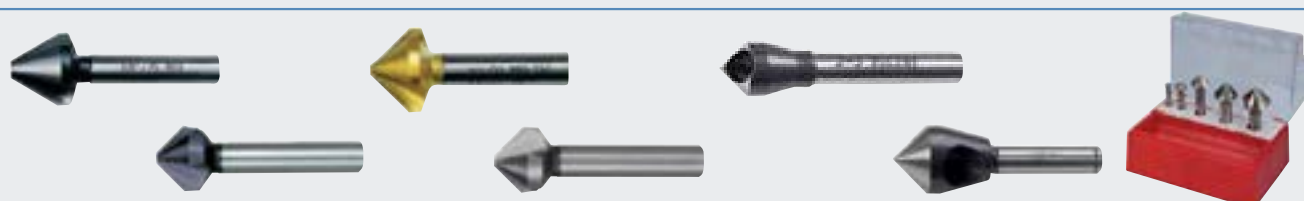

F 3

Sbavatori,
svasatori
555

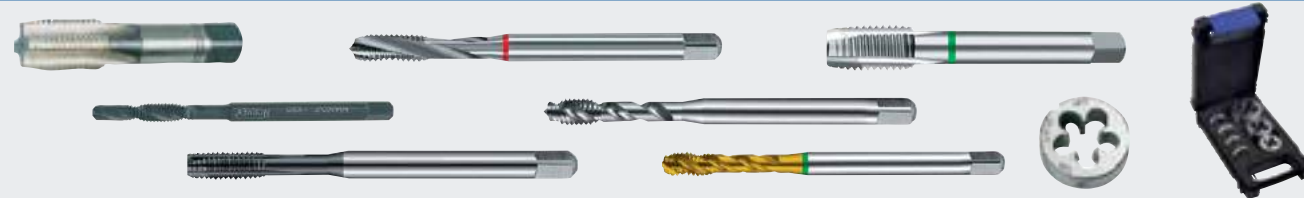

F 4

Maschi per
filettare, filiere
558

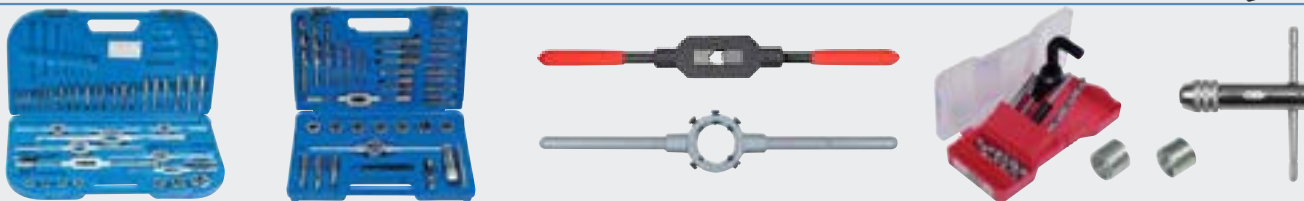

F 5

Assortimenti
per filettare,
accessori
587



F 6

Frese
594



F 7

Seghe circolari,
alternative ed
a nastro
604



F 8

Sbavatori,
raschietti
per metalli
614

F

Utilizzo degli utensili da tornio

Per un'individuazione rapida ed una facile consultazione degli utensili da tornio presenti nelle pagine seguenti

1	F 777/22 - F 777/23 ISO 6
2	F 777/12 - F 777/13 ISO 2
3	F 777/20 - F 777/21 ISO 4
4	F 777/10 - F 777/11 ISO 1
5	F 777/18 - F 777/19 ISO 10
6	F 777/24 - F 777/25 ISO 7
7	F 777/26 ISO 12
8	F 777/30 - F 777/31 ISO 3
9	F 710/1 Tipo PSSNR 2020-12
10	F 714/1 Tipo PWLNR 2020-08K
11	F 724/1 Tipo PTNn
12	F 718/1 Tipo PER 2020K-16K
13	F 712/1 Tipo PCLNR 2525-12
14	F 716/1 Tipo PCLNR 2525-12
15	F 720/1 Tipo SCLCR-06

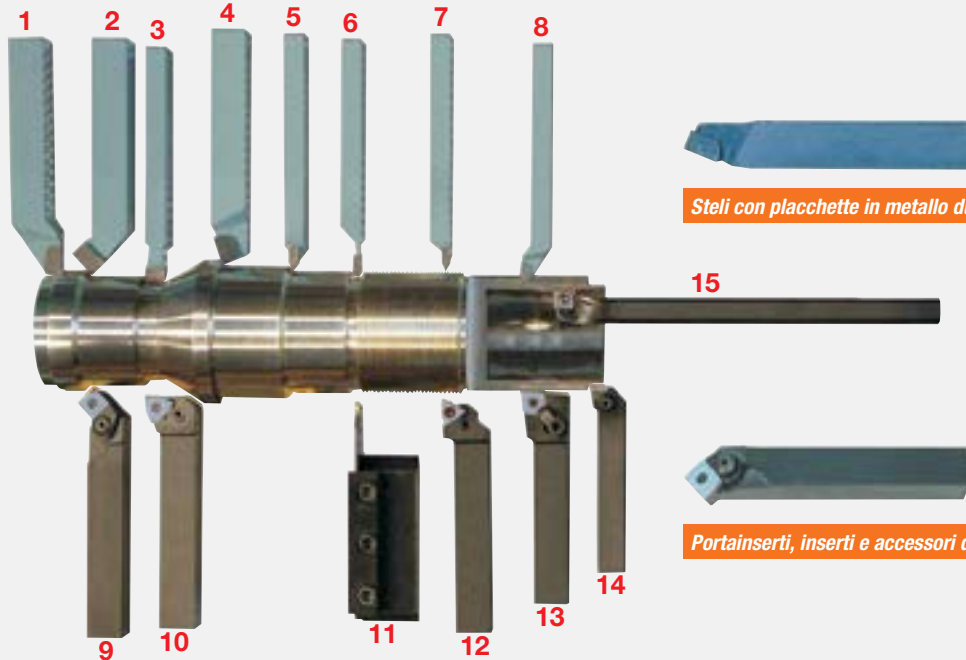

Steli con placchette in metallo duro da pag. 515

Portainseriti, inserti e accessori da pag. 512

Utensili da tornio

In acciaio utensile - Esecuzione destra - Lunghezza totale 125 mm

PORTAINSERITI PER INSERTI NEGATIVI (0°)

Tipo con bloccaggio a staffa - Con piastra di appoggio, staffa, spina, vite e chiave di servizio

Esecuzione per tornitura esterna a 45° - Tipo PSSNR 2020-12 - Stelo 20x20 mm

Codice F 0710 1000	F 710/1	Senza inserto	Cad. €	128,00		1
--------------------	----------------	---------------	--------	---------------	--	---

F 710/4 - Inserto in metallo duro rivestito al TiCN - Forma SNMG 120408 SSP

F 710/3 - Piastra di appoggio di ricambio

Codice F 0710 4000	F 710/4	Inserto*	Cad. €	20,30		10
Codice F 0710 3000	F 710/3	Piastra	Cad. €	25,10		10

Esecuzione per tornitura esterna a 90° - Senza inserti - Stelo 20x20 mm

Direzione di taglio	Verticale	Orizzontale
Codice	F 0711 1001	F 0711 1002
F 711/1	Cad. € 128,00	128,00
Tipo di utensile	PTGNR 2020-16	PTFNR 2020-16

F 711/4 - Inserto in metallo duro rivestito al TiCN - Forma TNMG 160408 SSP

F 711/3 - Piastra di appoggio di ricambio

Codice F 0711 4000	F 711/4	Inserto*	Cad. €	19,60		10
Codice F 0711 3000	F 711/3	Piastra	Cad. €	20,30		10

Esecuzione per tornitura esterna a 95° - Tipo PCLNR 2525-12 - Stelo 25x25 mm

Codice F 0712 1000	F 712/1	Senza inserto	Cad. €	145,00		1
--------------------	----------------	---------------	--------	---------------	--	---

F 712/4 - Inserto in metallo duro rivestito al TiCN - Forma CNMG 120408 SSP

F 712/3 - Piastra di appoggio di ricambio

Codice F 0712 4000	F 712/4	Inserto*	Cad. €	21,10		10
Codice F 0712 3000	F 712/3	Piastra	Cad. €	25,50		10

Staffe di ricambio per portainseriti

Adatto per	F 711/1 gr. 1	F 710/1-F 711/1 gr. 2-F 712/1
Codice	F 0713 5001	F 0713 5002
F 713/5	Cad. € 13,40	13,40

Accessori di ricambio per portainseriti F 710/1 - F 712/1

Codice F 0713 6000	F 713/6	Spina	Cad. €	8,15		5
Codice F 0713 7000	F 713/7	Vite	Cad. €	3,65		5

* Gli inserti si vendono in confezione indivisibile da 10 pz.

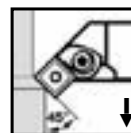

F 710/4 - Inserto



F 710/3 - Piastra

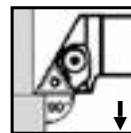

direzione verticale

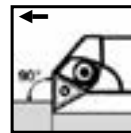

direzione orizzontale



F 711/4 - Inserto



F 711/3 - Piastra

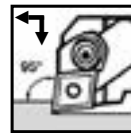

F 712/4 - Inserto



F 712/3 - Piastra



F 713/6



F 713/7

Utensili da tornio

In acciaio utensile - Esecuzione destra - Lunghezza totale 125 mm

PORTAINSERTI PER INSERTI NEGATIVI (0°)

Tipo con bloccaggio a leva

Con piastra di appoggio, leva, molla, vite e chiave di servizio

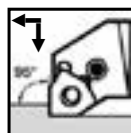

Per tornitura esterna a 95° - Tipo PWLNR 2020-08K - Stelo 20x20 mm

Codice F 0714 1000	F 714/1	Senza inserto	Cad. €	165,00		1
--------------------	----------------	---------------	--------	---------------	---	---



F 714/4 - Inserto in metallo duro rivestito al TiCN - Forma WNMG 080408 SSP

F 714/3 - Piastra di appoggio di ricambio

Codice F 0714 4000	F 714/4	Inserto*	Cad. €	22,20		10
Codice F 0714 3000	F 714/3	Piastra	Cad. €	22,90		10





F 714/4 - Inserto



F 714/3 - Piastra

Accessori di ricambio per portainseriti F 714/1

Codice F 0715 5000	F 715/5	Leva	Cad. €	39,50		5
Codice F 0715 6000	F 715/6	Molla	Cad. €	4,95		5
Codice F 0715 7000	F 715/7	Vite	Cad. €	4,65		5



F 715/5



F 715/7

PORTAINSERTI PER INSERTI POSITIVI (11°)

Tipo con bloccaggio a vite

Con piastra di appoggio, rompitruciolo, viti e chiavi di servizio

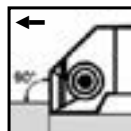

Per tornitura esterna a 90° - Tipo CTFPR 2020-16 - Stelo 20x20 mm

Codice F 0716 1000	F 716/1	Senza inserto	Cad. €	179,00		1
--------------------	----------------	---------------	--------	---------------	---	---



F 716/4 - Inserto in metallo duro rivestito al TiN - Forma TPUN 160308

F 716/3 - Piastra di appoggio di ricambio

Codice F 0716 4000	F 716/4	Inserto*	Cad. €	16,40		10
Codice F 0716 3000	F 716/3	Piastra	Cad. €	23,80		10





F 716/4 - Inserto



F 716/3 - Piastra

Accessori di ricambio per portainseriti F 716/1

Codice F 0717 5000	F 717/5	Rompitruciolo	La cf. 3 pz. €	88,50		10
Codice F 0717 6000	F 717/6	Vite per piastra	Cad. €	2,00		10
Codice F 0717 7000	F 717/7	Vite di fissaggio	Cad. €	6,75		5



F 717/5



F 717/6



F 717/7

PORTAINSERTI PER INSERTI PER FILETTARE

Tipo con bloccaggio a leva

Con piastra di appoggio, leva, viti e chiavi di servizio

Per filettatura esterna ISO passo 1,5 mm - Tipo PER 2020K-16K

Filettature precise e senza vibrazioni - Stelo 20x20 mm

Codice F 0718 1000	F 718/1	Senza inserto	Cad. €	244,00		1
--------------------	----------------	---------------	--------	---------------	---	---

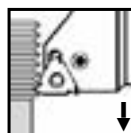

F 718/4 - Inserto in metallo duro - Forma 3ER 1,5 ISO VTX

Foro Ø 16 mm (3/8") - Spessore 3,6 mm

F 718/3 - Piastra di appoggio di ricambio

Codice F 0718 4000	F 718/4	Inserto*	Cad. €	47,30		10
Codice F 0718 3000	F 718/3	Piastra	Cad. €	54,50		10





F 718/4 - Inserto



F 718/3 - Piastra

Accessori di ricambio per portainseriti F 718/1

Codice F 0719 5000	F 719/5	Leva	Cad. €	31,60		5
Codice F 0719 6000	F 719/6	Vite per piastra	Cad. €	23,20		5
Codice F 0719 7000	F 719/7	Vite di fissaggio	Cad. €	6,05		5



F 719/5



F 719/6



F 719/7

* Gli inserti si vendono in confezione indivisibile da 10 pz.

Utensili da tornio

In acciaio utensile - Esecuzione destra

BARRE ALESATRICI PER INSERTI POSITIVI (7°)

Tipo con bloccaggio a vite - Con vite e chiave di servizio

Per alesatura interna a 95° - Senza inserti

Esecuzione con stelo in acciaio

Diametro stelo	mm	8	10	12	16	20	25
Codice	F 0720	1008	1010	1012	1016	1020	1025
F 720/1	Cad. €	115,00	115,00	115,00	130,00	130,00	132,00
Per fori Ø min.	mm	9	13	17	22	25	32
Lunghezza stelo	mm	100	125	150	200	250	300
Tipo		S08H SCLCR-06	S10K SCLCR-06	S12M SCLCR-06	S16R SCLCR-09	S20S SCLCR-09	S25T SCLCR-09

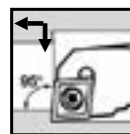

Inserti in metallo duro rivestiti al TiN - 10 pz.

Per stelo	Ø mm	8 ÷ 12	12 ÷ 25
Codice		F 0720 4001	F 0720 4002
F 720/4	Cad. €	15,00	16,40
Forma		CCMT06024 SW1	CCMT09T304 SW1



Viti di fissaggio di ricambio per barre alesatrici F 720/1 e F 720/2

Per stelo	Ø mm	8 ÷ 12	12 ÷ 25
Codice		F 0721 5001	F 0721 5002
F 721/5	Cad. €	23,60	12,60

Assortimento di barre destre alesatrici F 720/1

Composto da:

4 barre con Ø stelo 6 - 8 - 10 - 12 mm complete di inserti e viti, già montate

6 inserti di ricambio in metallo duro

1 giravite TORX T7 di servizio A 1487/8

In contenitore di resina sintetica

Codice F 0721 7000	F 721/7	Cad. €	540,00	1
--------------------	----------------	--------	---------------	---

Giraviti per viti «TORX» → A 0 pag. 32



UTENSILI PER TRONCATURA

Base portalama con viti di fissaggio e chiave di servizio

Altezza codolo	mm	20	25
Codice		F 0724 1020	F 0724 1025
F 724/1	Cad. €	272,00	299,00
Dimensioni LxPxh	mm	90x36x38	110x36x48
Tipo di utensile		PTNn 20	PTNn 2532



Lame portainseriti in acciaio utensile per base F 724/1

Dimensioni LxPxh	mm	110x4,1x26	150x3,1x32
Codice		F 0724 3001	F 0724 3002
F 724/3	Cad. €	178,00	202,00
Per base		F 724/1 mm 20	F 724/1 mm 25
Tipo		150.19-20-4	150.19-25-3

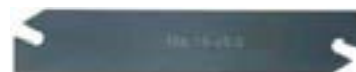

Inserti in metallo duro rivestito al TiN per lame F 724/3 - 10 pz.

Adatto per		F 724/3 gr. 1	F 724/3 gr. 2
Codice		F 0724 4001	F 0724 4002
F 724/4	Cad. €	19,70	20,40
Forma		LFMX 4	LFMX 3



F 724/4 gr. 1

* Gli inserti si vendono in confezione indivisibile da 10 pz.

Giraviti per viti «TORX» → A 0 pag. 30



Utensili da tornio

Con placchetta in **metallo duro** (DIN 4950 - UNI 3818), stelo in acciaio utensile
 Per acciaio **P 25 / P 30** - Per ghisa **K 10** - **Esecuzione destra**

Tipo diritto per passata - DIN 4971 - ISO 1 - UNI 4102

F 777/10 - Per acciaio - 10 pz.

F 777/11 - Per ghisa - 10 pz.

Dimensioni	mm	12x12x100	16x16x110	20x20x125	25x25x140	32x32x170
Codice		F 0777 1012	F 0777 1016	F 0777 1020	F 0777 1025	—
F 777/10	Cad. €	9,70	11,90	16,20	24,30	—
Codice		—	F 0777 1116	—	—	F 0777 1132
F 777/11	Cad. €	—	11,90	—	—	29,80

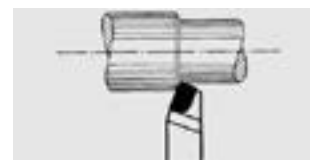

Tipo piegato per passata - DIN 4972 - ISO 2 - UNI 4103

F 777/12 - Per acciaio - 10 pz.

F 777/13 - Per ghisa - 10 pz.

F 777/8 - Per acciaio, **esecuzione sinistra** - 10 pz.

Dimensioni	mm	10x10x90	12x12x100	16x16x110	20x20x125	25x25x140
Codice		F 0777 1210	F 0777 1212	F 0777 1216	F 0777 1220	F 0777 1225
F 777/12	Cad. €	9,05	10,20	11,90	15,80	24,90
Codice		—	—	F 0777 1316	F 0777 1320	F 0777 1325
F 777/13	Cad. €	—	—	11,90	15,80	16,70
Codice		—	—	F 0777 8016	F 0777 8020	F 0777 8025
F 777/8	Cad. €	—	—	11,90	15,80	24,90

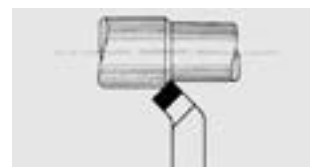

ESECUZIONE SINISTRA

Tipo piegato per passata fori passanti - DIN 4973 - ISO 8 - UNI 4110

F 777/14 - Per acciaio - 10 pz.

F 777/15 - Per ghisa - 10 pz.

Dimensioni	mm	8x8x125	10x10x150	12x12x180	16x16x210	20x20x250	25x25x300
Codice	F 0777 ...	1408	1410	1412	1416	1420	1425
F 777/14	Cad. €	9,05	10,20	12,40	14,60	16,20	19,30
Codice	F 0777 ...	—	1510	1512	1516	1520	1525
F 777/15	Cad. €	—	10,20	12,40	14,60	16,20	19,30

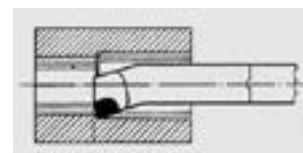

Tipo piegato per sfacciatura interna fori ciechi - DIN 4974 - ISO 9 - UNI 4111

F 777/16 - Per acciaio - 10 pz.

F 777/17 - Per ghisa - 10 pz.

Dimensioni	mm	8x8x125	10x10x150	12x12x180	16x16x210	20x20x250	25x25x300
Codice	F 0777 ...	1608	1610	1612	1616	1620	1625
F 777/16	Cad. €	9,90	11,20	12,80	15,90	22,90	34,70
Codice	F 0777 ...	1708	1710	1712	1716	1720	1725
F 777/17	Cad. €	9,05	11,40	12,50	15,40	22,90	28,30

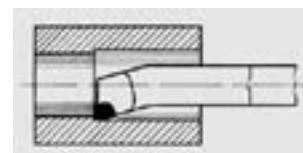

Tipo diritto per finitura - DIN 4975 - ISO 10 - UNI 4105

F 777/18 - Per acciaio - 10 pz.

F 777/19 - Per ghisa - 10 pz.

Dimensioni	mm	12x12x110	16x16x110	20x20x125	25x25x140
Codice		F 0777 1812	F 0777 1816	F 0777 1820	F 0777 1825
F 777/18	Cad. €	11,30	11,10	12,70	13,50
Codice		—	F 0777 1916	F 0777 1920	—
F 777/19	Cad. €	—	11,10	12,70	—



Tipo frontale a testa larga - DIN 4976 - ISO 4 - UNI 4107

F 777/20 - Per acciaio - 10 pz.

F 777/21 - Per ghisa - 10 pz.

Dimensioni	mm	12x12x100	16x16x110	20x20x125	25x25x140
Codice		F 0777 2012	F 0777 2016	F 0777 2020	F 0777 2025
F 777/20	Cad. €	12,80	16,50	24,20	36,00
Codice		—	F 0777 2116	—	—
F 777/21	Cad. €	—	14,50	—	—

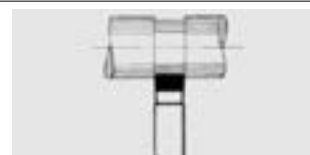

Utensili da tornio

Con placchetta in **metallo duro** (DIN 4950 - UNI 3818), stelo in acciaio utensile
Per acciaio **P 25 / P 30** - Per ghisa **K 10** - **Esecuzione destra**

Tipo piegato per spallamenti retti - DIN 4980 - ISO 6 - UNI 4104

F 777/22 - Per acciaio -  10 pz.

F 777/23 - Per ghisa -  10 pz.

F 777/9 - Per acciaio, **esecuzione sinistra** -  10 pz.

Dimensioni	mm	8x8x80	10x10x90	12x12x100	16x16x110	20x20x125	25x25x140	32x32x170
Codice	F 0777	2208	2210	2212	2216	2220	2225	2232
F 777/22	Cad. €	9,65	10,90	11,30	14,50	19,40	27,90	29,20
Codice	F 0777	—	—	2312	2316	2320	2325	—
F 777/23	Cad. €	—	—	6,95	14,50	19,40	16,10	—
Codice	F 0777	—	—	9012	9016	9020	9025	—
F 777/9	Cad. €	—	—	10,50	12,70	15,80	25,30	—

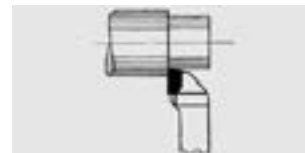

ESECUZIONE SINISTRA

Tipo per troncatura - DIN 4981 - ISO 7 - UNI 4109

F 777/24 - Per acciaio -  10 pz.

F 777/25 - Per ghisa -  10 pz.

Dimensioni	mm	10x6x80	12x8x100	16x10x110	20x12x125	25x16x140
Codice	F 0777 2410	F 0777 2412	F 0777 2416	F 0777 2420	F 0777 2425	
F 777/24	Cad. €	11,30	11,30	12,20	14,00	17,90
Codice	—	F 0777 2512	F 0777 2516	F 0777 2520	F 0777 2525	
F 777/25	Cad. €	—	6,25	6,75	8,20	11,80
Larghezza tagliente	mm	2,5 ±1	3 ±0,1	4 ±0,1	5 ±0,1	6 ±0,1

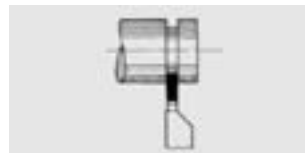

Tipo per filettatura esterna a 60° - DIN 282 - ISO 12 - Per acciaio -  10 pz.

Dimensioni	mm	10x10x90	12x12x90	16x10x110	20x12x125	25x16x140
Codice	F 0777 2610	F 0777 2612	F 0777 2616	F 0777 2620	F 0777 2625	
F 777/26	Cad. €	10,30	10,00	13,20	16,50	22,10

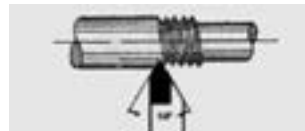

Tipo per filettatura interna a 60° - DIN 283 - ISO 13 - Per acciaio -  10 pz.

Dimensioni	mm	10x10x160	12x12x180	16x16x210	20x20x250	25x25x300
Codice	F 0777 2810	F 0777 2812	F 0777 2816	F 0777 2820	F 0777 2825	
F 777/28	Cad. €	9,20	16,20	21,60	24,90	34,50
Foro Ø minimo	mm	20	24	32	40	50

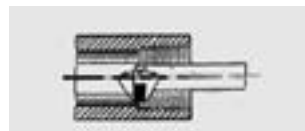

Tipo per gole interne - DIN 263 - ISO 11 - Per acciaio -  10 pz.

Dimensioni	mm	10x10x140	12x12x180	16x16x210	20x20x250	25x25x250
Codice	F 0777 2910	F 0777 2912	F 0777 2916	F 0777 2920	F 0777 2925	
F 777/29	Cad. €	15,60	16,20	18,10	23,20	32,40

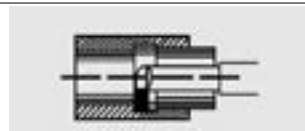

Tipo piegato per finitura - DIN 4978 - ISO 3 - UNI 4106

F 777/30 - Per acciaio -  10 pz.

F 777/31 - Per ghisa -  10 pz.

Dimensioni	mm	12x12x90	16x10x110	20x12x125	25x16x140
Codice	F 0777 3012	F 0777 3016	F 0777 3020	F 0777 3025	
F 777/30	Cad. €	10,20	11,00	12,10	15,80
Codice	—	F 0777 3116	F 0777 3120	F 0777 3125	
F 777/31	Cad. €	—	7,55	8,30	10,50

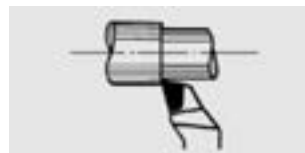

Assortimenti

Composti da 9 utensili da tornio con placchetta in metallo duro **per acciaio**:

- 1 diritto per passata F 777/10 - ISO 1
- 1 piegato per finitura F 777/30 - ISO 3
- 1 piegato per spallamenti retti F 777/22 - ISO 6
- 1 piegato per passata fori passanti F 777/14 - ISO 8
- 1 piegato per sfacciatura interna fori ciechi F 777/16 - ISO 9
- 1 piegato per passata F 777/12 - ISO 2
- 1 frontale a testa larga F 777/20 - ISO 4
- 1 per troncatura F 777/24 - ISO 7
- 1 diritto per finitura F 777/18 - ISO 10

Altezza stelo	mm	12	16	20
Codice		F 0777 3212	F 0777 3216	F 0777 3220
F 777/32	Cad. €	125,00	154,00	177,00





Barrette trattate

In acciaio super rapido HSS-Co 10%
Temperate rettificate, pronte per l'uso

Con sezione quadrata

DIN 4964 - Forma B - Tolleranza h 14



Lato mm	Codice	F 778/5 Cad. €	Lunghezza totale mm	Lato mm	Codice	F 778/5 Cad. €	Lunghezza totale mm
6 x 6	F 0778 5004	21,00	100	10 x 10	F 0778 5026	68,90	200
6 x 6	F 0778 5006	27,20	125	12 x 12	F 0778 5028	49,50	100
6 x 6	F 0778 5008	36,40	160	12 x 12	F 0778 5030	60,10	125
6 x 6	F 0778 5010	43,10	200	12 x 12	F 0778 5032	80,50	160
8 x 8	F 0778 5012	27,10	100	12 x 12	F 0778 5034	97,40	200
8 x 8	F 0778 5014	33,30	125	14 x 14	F 0778 5038	93,20	160
8 x 8	F 0778 5016	53,80	160	14 x 14	F 0778 5040	114,80	200
8 x 8	F 0778 5018	56,70	200	16 x 16	F 0778 5044	110,80	160
10 x 10	F 0778 5020	49,50	100	16 x 16	F 0778 5046	135,80	200
10 x 10	F 0778 5022	49,50	125	18 x 18	F 0778 5048	164,00	160
10 x 10	F 0778 5024	62,10	160	20 x 20	F 0778 5054	211,00	200

Con sezione trapezoidale

DIN 4964 - Forma E - Tolleranza h 12



Sezione b x h mm	Codice	F 778/6 Cad. €	Lunghezza totale mm	Sezione b x h mm	Codice	F 778/6 Cad. €	Lunghezza totale mm
3 x 18	F 0778 6001	88,00	160	5 x 20	F 0778 6007	125,80	160
3 x 20	F 0778 6002	121,80	200	5 x 20	F 0778 6008	173,90	200
4 x 16	F 0778 6004	121,80	160	6 x 25	F 0778 6010	222,00	200
4 x 20	F 0778 6006	130,80	200				

Con sezione rettangolare

DIN 4964 - Forma D - Tolleranza h 14



Sezione mm	Codice	F 778/7 Cad. €	Lunghezza totale mm	Sezione mm	Codice	F 778/7 Cad. €	Lunghezza totale mm
4 x 10	F 0778 7006	35,70	100	6 x 25	F 0778 7039	144,00	200
4 x 10	F 0778 7008	52,50	125	8 x 10	F 0778 7042	78,00	200
4 x 10	F 0778 7010	83,50	200	8 x 12	F 0778 7046	93,10	200
5 x 10	F 0778 7018	80,50	200	8 x 20	F 0778 7048	120,00	160
5 x 20	F 0778 7022	76,10	160	8 x 25	F 0778 7050	211,00	200
5 x 20	F 0778 7024	97,20	200	10 x 12	F 0778 7052	99,50	200
6 x 8	F 0778 7028	80,50	200	10 x 16	F 0778 7056	127,50	200
6 x 10	F 0778 7030	80,50	200	10 x 20	F 0778 7058	156,80	200
6 x 12	F 0778 7034	97,20	200	10 x 25	F 0778 7059	252,00	200
6 x 14	F 0778 7036	115,00	160	12 x 20	F 0778 7063	134,00	160
6 x 20	F 0778 7038	122,50	200	12 x 20	F 0778 7064	182,00	200

Con sezione tonda























DIN 4964 - Forma A - Tolleranza h 8



Diametro mm	Codice	F 778/8 Cad. €	Lunghezza totale mm	Diametro mm	Codice	F 778/8 Cad. €	Lunghezza totale mm
4	F 0778 8004	16,50	63	8	F 0778 8026	33,40	160
4	F 0778 8006	17,70	80	10	F 0778 8028	36,20	100
4	F 0778 8008	20,00	100	10	F 0778 8030	42,50	125
5	F 0778 8010	17,70	80	10	F 0778 8032	50,00	160
5	F 0778 8012	20,00	100	10	F 0778 8034	62,10	200
6	F 0778 8014	20,00	80	12	F 0778 8036	55,00	125
6	F 0778 8016	20,20	100	12	F 0778 8038	72,00	160
6	F 0778 8018	27,20	125	12	F 0778 8040	80,50	200
6	F 0778 8020	33,00	160	14	F 0778 8046	114,50	200
8	F 0778 8022	22,80	100	16	F 0778 8050	118,00	160
8	F 0778 8024	34,30	125	16	F 0778 8052	131,50	200

Legenda della simbologia

Per un'individuazione rapida ed una facile consultazione degli utensili da taglio presenti nel gruppo F

Materiale e rivestimento	HSS Acciaio super-rapido	HSS Co % Acciaio super-rapido al Cobalto	HSS TiN Acciaio super-rapido con rivestimento al Nitruro di Titanio	HSS TiAlN Acciaio super-rapido con rivestimento al Nitruro di Titanio e Alluminio
	HSS TiCN Acciaio super-rapido rivestito al Carbo-nitruro di Titanio	HM Integrale Metallo duro integrale	HM K 00 Metallo duro a micrograna Qualità ISO K10, K20, K30	PM Acciaio con la tecnica dalla metallurgia delle polveri
Norma di riferimento	DIN xxx Conforme alla norma DIN	UNI xxx Conforme alla norma UNI	EN xxx Conforme alla norma EN	WS Acciaio utensile
Lunghezza	 Extra corta	 Corta	 Lunga	 Extra lunga
Geometria del tagliente delle frese	Tipo N Sgrossatura e finitura di acciaio da costruzione, ghisa grigia, ghisa dolce, metalli non ferrosi di media durezza	Tipo W Finitura di materiali teneri, plastici e materiali a truciolo lungo		
	Tipo H Finitura di materiali altamente resistenti	Tipo NF Sgrossatura di materiali normali e resistenza a trazione normale		
	Tipo NR Sgrossatura e finitura con resistenza a trazione normale con possibili avanzamenti maggiori	Tipo HR Sgrossatura di materiali con resistenza a trazione più alta del tipo NR		
Elica	DX Elica destra	SX Elica sinistra		
Angolo di affilatura	 118°	 130°	 60°	 90°
Angolo dell'elica	 30°		 45°	
Affilatura DIN 1412	 Normale Affilatura universale	 FORMA A Tagliente trasversale corretto / ridotto	 FORMA C Tagliente a croce	 FORMA A-C Tagliente a croce speciale
Codolo	 Cilindrico	 Ridotto	 Conico Morse	 Attacco  1/4" E 6,3
	 Weldon	 Filettato		
Tolleranza	h xx	ISO 6h	ISO 2-6h	ISO 6GX
	ISO 6HX	ISO 3-6G	ISO 2 B	
Numero di taglienti	t = 2 2 taglienti	t = 4 4 taglienti	t = 4/6 4/6 taglienti	
Tipo di filettatura	M Metrica a passo grosso	MF Metrica a passo fine	UNC Unificata cilindrica a passo grosso	UNF Unificata cilindrica a passo fine
	NPT Gas conica per tubi	BSPT Gas conica per tubi British Standard	BSW Whitworth a passo grosso British Standard	G-BSP Gas cilindrica per tubi British Standard
Impiego	 Direzione di taglio	 Copiatura		

ABC SMART **Punte elicoidali con codolo cilindrico**

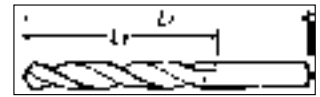

Esecuzione rullata

HSS	DIN 338	Tipo N	DX	118°
-----	---------	--------	----	------



Ø mm	Codice F 6502	F 6502	L1 mm	L2 mm	pz.	Ø mm	Codice F 6502	F 6502	L1 mm	L2 mm	pz.	Ø mm	Codice F 6502	F 6502	Codice F 6503	F 6503	L1 mm	L2 mm	pz.
	Cad. €					Cad. €					Cad. €	Cad. €			
1,00	0100	0,28	34	12	10	3,75	0375	0,40	70	39	10	7,50	0750	1,22	—	—	109	69	10
1,10	0110	0,28	36	14	10	3,80	0380	0,40	75	43	10	7,75	0775	1,56	—	—	117	75	10
1,20	0120	0,28	38	16	10	3,90	0390	0,40	75	43	10	8,00	0800	1,70	—	—	117	75	10
1,25	0125	0,28	38	16	10	4,00	0400	0,48	75	43	10	8,25	0825	1,70	—	—	117	75	10
1,30	0130	0,28	38	16	10	4,10	0410	0,48	75	43	10	8,50	0850	1,76	—	—	117	75	10
1,40	0140	0,28	40	18	10	4,20	0420	0,48	75	43	10	8,75	0875	1,76	—	—	125	81	10
1,50	0150	0,34	40	18	10	4,25	0425	0,48	75	43	10	9,00	0900	1,96	—	—	125	81	10
1,60	0160	0,34	43	20	10	4,30	0430	0,48	80	47	10	9,25	0925	1,96	—	—	125	81	10
1,70	0170	0,34	43	20	10	4,40	0440	0,48	80	47	10	9,50	0950	1,96	—	—	125	81	10
1,75	0175	0,34	46	22	10	4,50	0450	0,54	80	47	10	9,75	0975	2,23	—	—	133	87	10
1,80	0180	0,34	46	22	10	4,60	0460	0,54	80	47	10	10,00	1000	2,51	—	—	133	87	10
1,90	0190	0,34	46	22	10	4,70	0470	0,54	80	47	10	10,25	1025	2,51	—	—	133	87	5
2,00	0200	0,34	49	24	10	4,75	0475	0,54	80	47	10	10,50	1050	2,78	1050	6,35	133	87	5
2,10	0210	0,34	49	24	10	4,80	0480	0,54	86	52	10	10,75	1075	2,78	—	—	142	94	5
2,20	0220	0,34	53	27	10	4,90	0490	0,54	86	52	10	11,00	1100	2,78	1100	6,95	142	94	5
2,25	0225	0,34	53	27	10	5,00	0500	0,67	86	52	10	11,25	1125	3,05	—	—	142	94	5
2,30	0230	0,34	53	27	10	5,10	0510	0,67	86	52	10	11,50	1150	3,00	1150	7,35	142	94	5
2,40	0240	0,34	57	30	10	5,20	0520	0,67	86	52	10	11,75	1175	3,35	—	—	142	94	5
2,50	0250	0,40	57	30	10	5,25	0525	0,67	86	52	10	12,00	1200	3,35	1200	7,70	151	101	5
2,60	0260	0,40	57	30	10	5,30	0530	0,67	86	52	10	12,50	1250	3,60	1250	8,25	151	101	5
2,70	0270	0,40	61	33	10	5,40	0540	0,67	93	57	10	13,00	1300	4,00	1300	8,75	151	101	5
2,75	0275	0,40	61	33	10	5,50	0550	0,81	93	57	10	13,50	1350	5,30	1350	9,50	160	108	5
2,80	0280	0,40	61	33	10	5,60	0560	0,81	93	57	10	14,00	—	—	1400	10,50	160	108	5
2,90	0290	0,40	61	33	10	5,70	0570	0,81	93	57	10	14,50	1450	6,25	1450	12,20	169	114	5
3,00	0300	0,40	61	33	10	5,75	0575	0,81	93	57	10	15,00	1500	6,25	1500	12,10	169	114	5
3,10	0310	0,40	65	36	10	5,80	0580	0,81	93	57	10	15,50	—	—	1550	13,10	178	120	5
3,20	0320	0,40	65	36	10	5,90	0590	0,81	93	57	10	16,00	1600	7,45	1600	13,70	178	120	5
3,25	0325	0,40	65	36	10	6,00	0600	0,81	93	57	10	16,50	—	—	1650	17,30	184	125	5
3,30	0330	0,40	65	36	10	6,25	0625	0,95	101	63	10	17,00	—	—	1700	18,20	184	125	5
3,40	0340	0,40	70	39	10	6,50	0650	1,16	101	63	10	17,50	—	—	1750	20,20	191	130	5
3,50	0350	0,40	70	39	10	6,75	0675	1,16	109	69	10	18,00	—	—	1800	20,60	191	130	5
3,60	0360	0,40	70	39	10	7,00	0700	1,22	109	69	10	19,00	—	—	1900	23,40	198	135	5
3,70	0370	0,40	70	39	10	7,25	0725	1,22	109	69	10	20,00	—	—	2000	25,30	205	140	5

Fino al Ø 10,00 mm si vendono in confezione indivisibile da 10 pz.

Per macchine automatiche

Esecuzione rettificata - Finitura lucida

HSS	DIN 1897	Tipo N	DX	118°
-----	----------	--------	----	------



Ø mm	Codice	F 6510	L1 mm	L2 mm	Ø mm	Codice	F 6510	L1 mm	L2 mm	Ø mm	Codice	F 6510	L1 mm	L2 mm
		Cad. €					Cad. €					Cad. €		
2,00	F 6510 0200	0,33	38	12	3,75	F 6510 0375	0,79	52	20	6,00	F 6510 0600	1,12	66	28
2,50	F 6510 0250	0,33	43	14	4,00	F 6510 0400	0,79	55	22	6,50	F 6510 0650	1,32	70	31
3,00	F 6510 0300	0,47	46	16	4,10	F 6510 0410	0,79	55	22	7,00	F 6510 0700	1,72	74	34
3,10	F 6510 0310	0,53	49	18	4,20	F 6510 0420	0,79	55	22	8,00	F 6510 0800	1,98	79	37
3,20	F 6510 0320	0,53	49	18	4,50	F 6510 0450	0,79	58	24	9,00	F 6510 0900	2,51	84	40
3,25	F 6510 0325	0,53	49	18	5,00	F 6510 0500	0,86	62	26	10,00	F 6510 1000	3,25	89	43
3,30	F 6510 0330	0,53	49	18	5,20	F 6510 0520	0,99	62	26					
3,50	F 6510 0350	0,53	52	20	5,50	F 6510 0550	0,99	66	28					

da Ø 2,00÷5,00 mm 10 pz. - da Ø 5,20÷10,00 mm 5 pz.

ABC SMART Punte elicoidali con codolo cilindrico

Esecuzione rettificata - Finitura lucida

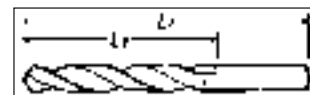

HSS	DIN 338	Tipo N	DX	118°
-----	---------	--------	----	------



Ø mm	Codice F 6512	F 6512 Cad. €	L1 mm	L2 mm	pz.	Ø mm	Codice F 6512	F 6512 Cad. €	L1 mm	L2 mm	pz.	Ø mm	Codice F 6512	F 6512 Cad. €	Codice F 6513	F 6513 Cad. €	L1 mm	L2 mm	pz.
0,80	0080	0,28	30	10	10	3,40	0340	0,61	70	39	10	8,25	0825	2,90	—	—	117	75	10
0,90	0090	0,28	32	11	10	3,50	0350	0,61	70	39	10	8,50	0850	2,90	—	—	117	75	10
1,00	0100	0,34	34	12	10	3,75	0375	0,67	70	39	10	8,75	0875	3,60	—	—	125	81	10
1,10	0110	0,34	36	14	10	4,00	0400	0,88	75	43	10	9,00	0900	3,40	—	—	125	81	10
1,20	0120	0,34	38	16	10	4,10	0410	0,88	75	43	10	9,50	0950	3,40	—	—	125	81	10
1,30	0130	0,34	38	16	10	4,20	0420	0,95	75	43	10	10,00	1000	4,85	—	—	133	87	10
1,40	0140	0,34	40	18	10	4,25	0425	0,95	75	43	10	10,50	1050	4,85	—	—	133	87	5
1,50	0150	0,34	40	18	10	4,50	0450	1,02	80	47	10	11,00	1100	5,10	—	—	142	94	5
1,60	0160	0,34	43	20	10	4,75	0475	1,02	80	47	10	11,50	1150	5,50	—	—	142	94	5
1,70	0170	0,34	43	20	10	5,00	0500	1,22	86	52	10	12,00	1200	6,25	—	—	151	101	5
1,80	0180	0,34	46	22	10	5,10	0510	1,22	86	52	10	12,50	1250	6,20	—	—	151	101	5
1,90	0190	0,34	46	22	10	5,25	0525	1,22	86	52	10	13,00	1300	6,75	—	—	151	101	5
2,00	0200	0,34	49	24	10	5,50	0550	1,22	93	57	10	13,50	1350	9,55	1350	10,30	160	108	5
2,10	0210	0,34	49	24	10	5,75	0575	1,49	93	57	10	14,00	1400	9,80	1400	10,30	160	108	5
2,25	0225	0,34	53	27	10	5,80	0580	1,49	93	57	10	14,50	1450	11,00	1450	11,40	169	114	5
2,40	0240	0,34	57	30	10	6,00	0600	1,49	93	57	10	15,00	1500	11,00	1500	11,40	169	114	5
2,50	0250	0,34	57	30	10	6,25	0625	1,49	101	63	10	15,50	1550	12,50	1550	13,00	178	120	5
2,60	0260	0,54	57	30	10	6,50	0650	1,63	101	63	10	16,00	1600	12,50	1600	13,00	178	120	5
2,75	0275	0,54	61	33	10	6,75	0675	1,96	109	63	10	17,00	—	—	1700	14,50	184	125	5
3,00	0300	0,61	61	33	10	7,00	0700	1,96	109	69	10	18,00	—	—	1800	16,10	191	130	5
3,10	0310	0,61	65	36	10	7,25	0725	2,17	109	69	10	19,00	—	—	1900	18,90	198	135	5
3,20	0320	0,61	65	36	10	7,50	0750	2,57	109	69	10	20,00	—	—	2000	25,80	205	140	5
3,25	0325	0,61	65	36	10	7,75	0775	2,57	117	75	10	—	—	—	—	—	—	—	—
3,30	0330	0,61	65	36	10	8,00	0800	2,64	117	75	10	—	—	—	—	—	—	—	—

Fino al Ø 10,00 mm si vendono in confezione indivisibile da 10 pz.

ABC TOOLS Punte elicoidali con attacco esagonale

Impiego con trapani avvitatori a batteria ed anche raccordi per inserti

Attacco 1/4" - E 6,3

HSS	DX
-----	----



Ø mm	Codice	F 6513/8 Cad. €	L1 mm	L2 mm	Ø mm	Codice	F 6513/8 Cad. €	L1 mm	L2 mm	Ø mm	Codice	F 6513/8 Cad. €	L1 mm	L2 mm
1,00	F 6513 8010	7,00	32	7	4,20	F 6513 8042	6,00	45	20	7,50	F 6513 8075	7,30	51	32
1,50	F 6513 8015	7,00	32	10	4,50	F 6513 8045	6,00	46	24	8,00	F 6513 8080	7,30	51	32
2,00	F 6513 8020	6,00	34	12	5,00	F 6513 8050	6,00	50	26	8,50	F 6513 8085	8,35	53	33
2,50	F 6513 8025	6,00	36	14	5,50	F 6513 8055	6,25	50	26	9,00	F 6513 8090	8,35	53	33
3,00	F 6513 8030	6,00	38	16	6,00	F 6513 8060	6,25	50	26	9,50	F 6513 8095	9,45	54	38
3,30	F 6513 8033	6,00	40	18	6,50	F 6513 8065	6,25	50	30	10,00	F 6513 8100	9,45	54	38
3,50	F 6513 8035	6,00	40	18	6,80	F 6513 8068	6,25	50	30	10,20	F 6513 8102	9,45	54	38
4,00	F 6513 8040	6,00	44	20	7,00	F 6513 8070	6,25	50	30	—	—	—	—	—

Attacco 1/4" - E 6,3

HSS	DIN 338	Tipo N	DX	118°
-----	---------	--------	----	------



Ø mm	Codice	F 6514 Cad. €	L1 mm	L2 mm	Ø mm	Codice	F 6514 Cad. €	L1 mm	L2 mm	Ø mm	Codice	F 6514 Cad. €	L1 mm	L2 mm
2,00	F 6514 0200	1,82	60	24	4,00	F 6514 0400	2,14	90	43	6,00	F 6514 0600	4,20	110	57
3,00	F 6514 0300	1,93	75	33	5,00	F 6514 0500	3,20	100	52	8,00	F 6514 0800	7,40	120	75

Maschi con punta per forare (Punta a maschiare) → F 4 pag. 563



ABC SMART Punte elicoidali con codolo cilindrico

Esecuzione rettificata - Finitura lucida

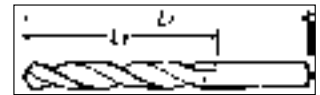

DIN 338	Tipo N	DX	118°
F 6515	HSS Co 5%		
F 6516	HSS Co 5%		
F 6518	HSS TIN		

Forma C



Particolarmente adatte per: ghisa grigia, ghisa malleabile, ghisa sferoidale, ghisa acciata, acciai legati e non legati, ferro sinterizzato, argento nuovo, grafite

Ø mm	Codice F 6515	F 6515 Cad. €	Codice F 6518	F 6518 Cad. €	L1 mm	L2 mm	pz.	Ø mm	Codice F 6515	F 6515 Cad. €	Codice F 6516	F 6516 Cad. €	Codice F 6518	F 6518 Cad. €	L1 mm	L2 mm	pz.
1,00	0100	1,02	0100	0,34	34	12	10	8,50	0850	6,45	—	—	0850	3,05	117	75	10
1,30	0130	1,02	—	—	38	16	10	9,00	0900	7,10	—	—	0900	3,50	125	81	10
1,50	0150	1,09	0150	0,34	40	18	10	9,50	0950	7,70	—	—	0950	4,05	125	81	10
2,00	0200	1,09	0200	0,34	49	24	10	10,00	1000	9,25	—	—	1000	4,65	133	87	10
2,50	0250	1,16	0250	0,40	57	30	10	10,50	1050	11,00	1050	14,50	1050	4,90	133	87	5
3,00	0300	1,35	0300	0,61	61	33	10	11,00	1100	11,20	1100	15,10	1100	5,55	142	94	5
3,20	0320	1,56	—	—	65	36	10	11,50	1150	13,50	1150	19,00	1150	6,25	142	94	5
3,30	0330	1,49	—	—	65	36	10	12,00	1200	14,80	—	—	1200	6,25	151	101	5
3,50	0350	1,49	0350	0,67	70	39	10	12,50	1250	15,00	1250	20,70	1250	7,35	151	101	5
4,00	0400	1,70	0400	0,81	75	43	10	13,00	1300	15,50	—	—	1300	7,80	151	101	5
4,20	0420	1,96	—	—	75	43	10	13,50	—	—	1350	25,10	—	—	160	108	5
4,50	0450	2,03	0450	0,95	80	47	10	14,00	—	—	1400	21,70	—	—	160	108	5
5,00	0500	2,10	0500	1,16	86	52	10	14,50	—	—	1450	29,50	—	—	169	114	5
5,50	0550	2,57	0550	1,35	93	58	10	15,00	—	—	1500	29,30	—	—	169	114	5
5,70	0570	2,90	—	—	93	57	10	15,50	—	—	1550	37,30	—	—	178	120	5
6,00	0600	3,20	0600	1,56	93	57	10	16,00	—	—	1600	31,60	—	—	178	120	5
6,50	0650	3,70	0650	1,76	101	63	10	17,00	—	—	1700	36,30	—	—	184	125	5
7,00	0700	4,15	0700	2,03	109	69	10	18,00	—	—	1800	41,40	—	—	191	130	5
7,50	0750	4,65	0750	2,51	109	69	10	19,00	—	—	1900	48,30	—	—	198	135	5
8,00	0800	5,60	0800	2,78	117	75	10	20,00	—	—	2000	55,00	—	—	205	140	5

Fino al Ø 10,00 mm si vendono in confezione indivisibile da 10 pz.

Esecuzione rettificata - Finitura lucida



Per fori profondi
Nell'impiego è consigliabile scaricare periodicamente per favorire l'evacuazione dei trucioli



Ø mm	Codice	F 6521 Cad. €	L1 mm	L2 mm	Ø mm	Codice	F 6521 Cad. €	L1 mm	L2 mm	Ø mm	Codice	F 6521 Cad. €	L1 mm	L2 mm
1,00	F 6521 0100	0,79	56	33	3,75	F 6521 0375	1,19	112	73	6,00	F 6521 0600	2,84	139	91
1,20	F 6521 0120	0,66	65	41	4,00	F 6521 0400	1,19	119	78	6,50	F 6521 0650	2,70	148	97
1,50	F 6521 0150	0,66	70	45	4,25	F 6521 0425	1,45	119	78	7,00	F 6521 0700	3,10	156	102
1,70	F 6521 0170	0,66	76	50	4,50	F 6521 0450	1,52	126	82	8,00	F 6521 0800	4,25	165	109
2,00	F 6521 0200	0,66	85	56	4,75	F 6521 0475	1,52	132	87	8,50	F 6521 0850	4,50	165	109
2,50	F 6521 0250	0,93	95	62	5,00	F 6521 0500	1,91	132	87	9,00	F 6521 0900	4,65	175	115
3,00	F 6521 0300	0,99	100	66	5,25	F 6521 0525	1,91	132	87	10,00	F 6521 1000	6,15	184	121
3,25	F 6521 0325	1,06	106	96	5,50	F 6521 0550	1,91	139	91					
3,50	F 6521 0350	1,12	112	73	5,75	F 6521 0575	1,98	139	91					

10 pz.

ABC SMART Serie di punte elicoidali

In astuccio tubolare in materiale termoplastico antiurto - Esecuzione rollata

Numero delle punte	19	19
Codice	F 6528 1019	F 6528 2019
F 6528	Cad. € 17,60	17,40
Punte F 6502 in HSS Ø	1-1,5-2-2,5-3-3,5-4-4,5-5-5,5-6	1-1,5-2-2,5-3-3,5-4-4,5-5-5,5-6-7-8-9-10
Punte per calcestruzzo Ø	—	5-6-8-9



F 6528/1



F 6528/2
Con punte per calcestruzzo

Tipo con 6 punte F 6514 Ø 2 - 3 - 4 - 5 - 6 - 8 mm

Con attacco 1/4" E 6,3 mm

Codice F 6529 0000	F 6529	Cad. € 22,50	1
--------------------	---------------	---------------------	---



- F 6530** - Con punte F 6502 ed F 6503
Esecuzione rollata
HSS Codolo ridotto dal Ø 10,5 mm
Cassetta in lamiera verniciata
- F 6531** - Con punte F 6502
Esecuzione rollata
HSS Cassetta in lamiera verniciata
- F 6532/1** - Con punte F 6512
Esecuzione rettificata
HSS Cassetta in lamiera verniciata
- F 6532/2** - Con punte F 6515
Esecuzione rettificata
HSS Co 5% Cassetta in ABS antiurto ad alta resistenza
- F 6532/3** - Con punte F 6518
Esecuzione rettificata
HSS TiN Cassetta in ABS antiurto ad alta resistenza

Numero delle punte	19	21	25	51
Codice	—	—	F 6530 0025	—
F 6530	Cad. € —	—	75,00	—
Codice	F 6531 0019	F 6531 0021	F 6531 0025	F 6531 0051
F 6531	Cad. € 24,30	37,20	45,00	80,20
Codice	F 6532 1019	—	F 6532 1025	—
F 6532/1	Cad. € 33,60	—	82,50	—
Codice	F 6532 2019	—	F 6532 2025	—
F 6532/2	Cad. € 68,50	—	142,00	—
Codice	F 6532 3019	—	F 6532 3025	—
F 6532/3	Cad. € 33,90	—	69,50	—
Con punte da Ø	mm 1 ÷ 10	1 ÷ 13	1 ÷ 13	1 ÷ 6
Progressione	mm 0,5	0,5 e 1	0,5	0,1

* Progressione: 0,5 mm da 1 ÷ 9 mm - 1 mm da 10 ÷ 13 mm

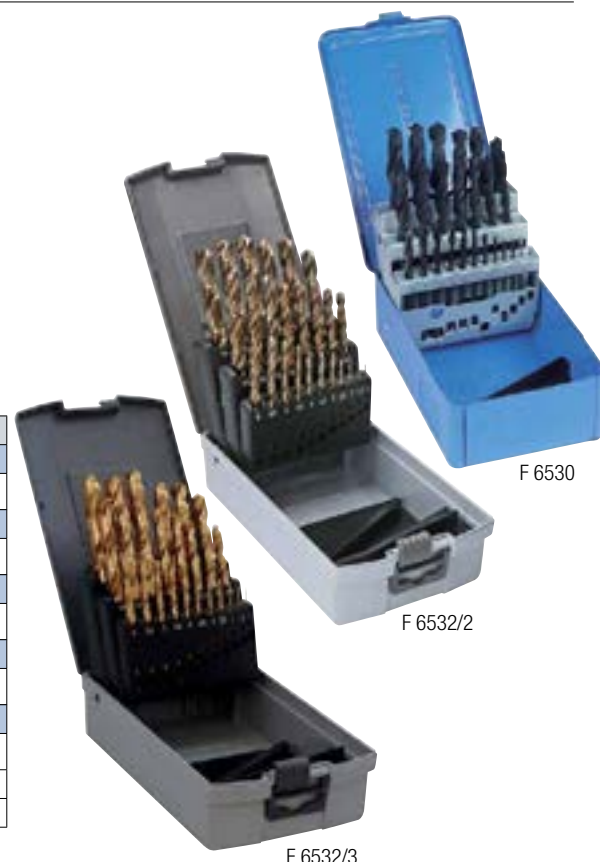

F 6530

F 6532/2

F 6532/3

ABC TOOLS Cassetta per punte elicoidali

Per punte con codolo cilindrico, serie corta - Senza punte

F 6535 - In lamiera verniciata

F 6536 - In ABS antiurto ad alta resistenza

Numero delle punte	19	24 •	25	41	51
Codice	F 6535 0019	—	F 6535 0025	F 6535 0041	F 6535 0051
F 6535	Cad. € 31,70	—	40,70	116,00	56,00
Codice	F 6536 0019	F 6536 0024	F 6536 0025	—	—
F 6536	Cad. € 23,20	28,90	28,40	—	—
Progressione	mm 0,5	0,5	0,5	0,1	0,1
Per punte da Ø	mm 1 ÷ 10	1 ÷ 10,5	1 ÷ 13	6 ÷ 10	1 ÷ 6

• Con alloggiamenti per punte Ø 3,3 - 4,2 - 6,8 - 10,2 mm



F 6535

F 6536

ABC TOOLS Zoccoli in bachelite per punte elicoidali

Per punte 49 Ø 1 ÷ 13 mm con codolo cilindrico, serie corta

Progressione 0,25 mm

Dimensioni 195x130x35h mm - Senza punte

Codice F 6533 0049	F 6533	Cad. € 15,90	5
--------------------	---------------	---------------------	---

Esecuzione con 25 punte F 6512 Ø 1 ÷ 13 - Progressione 0,5 mm

Codice F 6533 1025	F 6533/1	Cad. € 59,90	1
--------------------	-----------------	---------------------	---



NORMEX a brand of ABC Punta elicoidali con codolo cilindrico

Con scanalature e profilo interamente rettificato

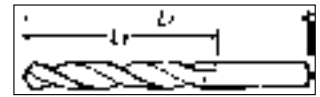

DIN 338		Tipo N	h 6
---------	--	--------	-----

F 7500	HSS	DX	118°
--------	-----	----	------



F 7501	HSS Co 5%	DX	130°	Per INOX
--------	-----------	----	------	----------



Forma C dal Ø 2 mm

Per acciaio INOX

Particolarmente adatte per: acciaio inossidabile (V2A-V4A ecc.), acciai altamente legati al cromo e resistenti al calore, acciai e ghisa acciai superiori a 900N/mm², acciai per molle, ghisa grigia, ghisa malleabile

F 7502	HSS	SX	118°
--------	-----	----	------



Elica sinistra

Ø mm	Codice F 7500	F 7500 *	Codice F 7501	F 7501	Codice F 7502	F 7502	L1 mm	L2 mm	pz.	Ø mm	Codice F 7500	F 7500 *	Codice F 7501	F 7501	Codice F 7502	F 7502	L1 mm	L2 mm	pz.
	Cad. €	Cad. €	Cad. €					Cad. €	Cad. €	Cad. €			
0,20	0020	9,95	—	—	—	—	19	2,5	10	2,90	0290	2,16	0290	3,75	—	—	61	33	10
0,30	0030	4,45	—	—	—	—	19	3	10	2,95	0295	2,16	—	—	—	—	61	33	10
0,35	0035	4,55	—	—	—	—	19	4	10	3,00	0300	1,70	0300	2,90	0300	4,10	61	33	10
0,40	0040	4,45	—	—	—	—	20	5	10	3,10	0310	1,92	0310	3,55	—	—	65	36	10
0,45	0045	4,45	—	—	—	—	20	5	10	3,20	0320	1,92	0320	3,55	—	—	65	36	10
0,50	0050	3,10	—	—	—	—	22	6	10	3,25	0325	1,92	—	—	—	—	65	36	10
0,55	0055	4,00	—	—	—	—	24	7	10	3,30	0330	1,92	0330	3,55	—	—	65	36	10
0,60	0060	4,00	—	—	—	—	24	7	10	3,40	0340	2,39	0340	3,75	—	—	70	39	10
0,65	0065	4,00	—	—	—	—	26	8	10	3,50	0350	1,87	0350	3,55	0350	5,00	70	39	10
0,70	0070	4,00	—	—	—	—	28	9	10	3,60	0360	2,51	0360	4,45	—	—	70	39	10
0,75	0075	2,85	—	—	—	—	28	9	10	3,70	0370	2,51	0370	4,45	—	—	70	39	10
0,80	0080	2,90	—	—	—	—	30	10	10	3,75	0375	2,16	—	—	—	—	70	39	10
0,85	0085	2,90	—	—	—	—	30	10	10	3,80	0380	2,68	0380	4,45	—	—	75	43	10
0,90	0090	2,90	—	—	—	—	32	11	10	3,90	0390	2,68	0390	4,45	—	—	75	43	10
0,95	0095	2,90	—	—	—	—	32	11	10	4,00	0400	2,10	0400	3,80	0400	5,50	75	43	10
1,00	0100	2,21	0100	2,97	0100	5,20	34	12	10	4,10	0410	2,27	0410	4,25	—	—	75	43	10
1,05	0105	2,51	—	—	—	—	34	12	10	4,20	0420	2,27	0420	4,25	—	—	75	43	10
1,10	0110	2,51	0110	3,75	0110	3,05	36	14	10	4,25	0425	2,27	—	—	—	—	75	43	10
1,15	0115	2,51	—	—	—	—	36	14	10	4,30	0430	3,10	0430	4,45	—	—	80	47	10
1,20	0120	2,51	0120	3,70	—	—	38	16	10	4,40	0440	3,10	0440	4,45	—	—	80	47	10
1,25	0125	1,98	—	—	—	—	38	16	10	4,50	0450	2,39	0450	4,35	0450	6,30	80	47	10
1,30	0130	2,16	0130	3,70	—	—	38	16	10	4,60	0460	3,10	0460	5,00	—	—	80	47	10
1,35	0135	2,16	—	—	—	—	40	18	10	4,70	0470	3,10	0470	5,00	—	—	80	47	10
1,40	0140	2,16	0140	3,70	—	—	40	18	10	4,75	0475	2,80	—	—	0475	6,40	80	47	10
1,45	0145	2,16	—	—	—	—	40	18	10	4,80	0480	3,55	0480	5,00	—	—	86	52	10
1,50	0150	1,75	0150	2,85	0150	4,10	40	18	10	4,90	0490	3,45	0490	5,00	0490	5,30	86	52	10
1,55	0155	2,10	—	—	—	—	43	20	10	5,00	0500	2,62	0500	4,50	0500	6,85	86	52	10
1,60	0160	2,10	0160	3,70	—	—	43	20	10	5,10	0510	3,55	0510	5,35	—	—	86	52	10
1,65	0165	2,10	—	—	—	—	43	20	10	5,20	0520	3,55	0520	5,35	—	—	86	52	10
1,70	0170	2,10	0170	3,70	—	—	43	20	10	5,25	0525	3,35	—	—	—	—	86	52	10
1,75	0175	1,92	—	—	—	—	46	22	10	5,30	0530	4,40	0530	5,35	—	—	86	52	10
1,80	0180	1,92	0180	3,70	—	—	46	22	10	5,40	0540	4,40	0540	5,35	—	—	93	57	10
1,85	0185	1,92	—	—	—	—	46	22	10	5,50	0550	3,45	0550	5,75	0550	9,20	93	57	10
1,90	0190	1,92	0190	3,70	—	—	46	22	10	5,60	0560	4,70	0560	6,80	—	—	93	57	10
1,95	0195	1,92	—	—	—	—	49	24	10	5,70	0570	4,70	0570	6,80	—	—	93	57	10
2,00	0200	1,70	0200	2,97	0200	4,10	49	24	10	5,75	0575	4,50	—	—	—	—	93	57	10
2,05	0205	1,87	—	—	—	—	49	24	10	5,80	0580	4,40	0580	6,80	—	—	93	57	10
2,10	0210	1,87	0210	3,90	—	—	49	24	10	5,90	0590	4,40	0590	6,80	—	—	93	57	10
2,15	0215	1,87	—	—	—	—	53	27	10	6,00	0600	3,60	0600	6,10	0600	10,10	93	57	10
2,20	0220	1,87	0220	3,90	—	—	53	27	10	6,10	0610	5,05	0610	7,55	—	—	101	63	10
2,25	0225	1,75	—	—	0225	2,39	53	27	10	6,20	0620	5,05	0620	7,55	—	—	101	63	10
2,30	0230	2,16	0230	3,90	—	—	53	27	10	6,25	0625	4,80	—	—	—	—	101	63	10
2,35	0235	2,16	—	—	—	—	53	27	10	6,30	0630	5,25	0630	7,55	—	—	101	63	10
2,40	0240	2,16	0240	3,90	—	—	57	30	10	6,40	0640	5,45	0640	7,55	—	—	101	63	10
2,45	0245	2,16	—	—	—	—	57	30	10	6,50	0650	4,10	0650	7,25	0650	12,30	101	63	10
2,50	0250	1,81	0250	2,97	0250	4,10	57	30	10	6,60	0660	6,60	0660	8,95	—	—	101	63	10
2,55	0255	2,16	—	—	—	—	57	30	10	6,70	0670	6,60	0670	8,95	—	—	101	63	10
2,60	0260	2,16	0260	3,75	—	—	57	30	10	6,75	0675	5,00	—	—	—	—	109	69	10
2,65	0265	2,16	—	—	—	—	57	30	10	6,80	0680	5,00	0680	8,50	—	—	109	69	10
2,70	0270	2,16	0270	3,75	—	—	61	33	10	6,90	0690	7,30	0690	8,95	—	—	109	69	10
2,75	0275	1,92	—	—	—	—	61	33	10	7,00	0700	5,00	0700	8,00	0700	14,70	109	69	10
2,80	0280	2,16	0280	3,75	—	—	61	33	10	7,10	0710	7,85	0710	11,50	—	—	109	69	10
2,85	0285	2,16	—	—	—	—	61	33	10	7,20	0720	7,85	0720	11,50	—	—	109	69	10

* F 7500 in confezione indivisibile da 10 pz.

continua

F 1

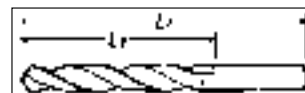

DIN 338	Tipo N	h 6
---------	--------	-----

F 7500			F 7501			F 7502			
HSS	DX	118°	HSS Co 5%	DX	118°	Per INOX	HSS	SX	118°

Ø mm	Codice F 7500	F 7500 * Cad. €	Codice F 7501	F 7501 Cad. €	Codice F 7502	F 7502 Cad. €	L1 mm	L2 mm	pz.	Ø mm	Codice F 7500	F 7500 * Cad. €	Codice F 7501	F 7501 Cad. €	Codice F 7502	F 7502 Cad. €	L1 mm	L2 mm	pz.
7,25	0725	6,40	—	—	—	—	109	69	10	11,00	1100	13,60	1100	23,50	—	—	142	94	5
7,30	0730	7,85	0730	11,50	—	—	109	69	10	11,10	1110	18,20	—	—	—	—	142	94	5
7,40	0740	7,85	0740	11,50	—	—	109	69	10	11,20	1120	18,20	—	—	—	—	142	94	5
7,50	0750	5,25	0750	8,50	—	—	109	69	10	11,25	1125	15,50	—	—	—	—	142	94	5
7,60	0760	9,25	0760	14,00	—	—	117	75	10	11,30	1130	17,80	—	—	—	—	142	94	5
7,70	0770	9,25	0770	14,00	—	—	117	75	10	11,40	1140	17,80	—	—	—	—	142	94	5
7,75	0775	7,10	—	—	—	—	117	75	10	11,50	1150	14,60	1150	28,10	—	—	142	94	5
7,80	0780	9,30	0780	14,00	—	—	117	75	10	11,60	1160	17,80	—	—	—	—	142	94	5
7,90	0790	9,30	0790	14,00	0790	10,70	117	75	10	11,70	1170	17,80	—	—	—	—	142	94	5
8,00	0800	6,05	0800	10,00	0800	17,90	117	75	10	11,75	1175	15,50	—	—	—	—	142	94	5
8,10	0810	9,45	0810	13,30	0810	13,10	117	75	10	11,80	1180	19,50	—	—	—	—	142	94	5
8,20	0820	9,45	0820	13,30	—	—	117	75	10	11,90	1190	19,50	—	—	—	—	151	101	5
8,25	0825	7,10	—	—	—	—	117	75	10	12,00	1200	16,20	1200	30,00	1200	46,80	151	101	5
8,30	0830	9,90	0830	13,30	—	—	117	75	10	12,10	1210	22,70	—	—	—	—	151	101	5
8,40	0840	9,90	0840	13,30	—	—	117	75	10	12,20	1220	22,70	—	—	—	—	151	101	5
8,50	0850	6,55	0850	10,30	0850	18,90	117	75	10	12,25	1225	20,00	—	—	—	—	151	101	5
8,60	0860	12,40	0860	16,80	—	—	125	81	10	12,30	1230	21,40	—	—	—	—	151	101	5
8,70	0870	12,40	0870	16,80	—	—	125	81	10	12,40	1240	21,40	—	—	—	—	151	101	5
8,75	0875	9,55	—	—	—	—	125	81	10	12,50	1250	17,70	1250	36,50	—	—	151	101	5
8,80	0880	12,50	0880	16,80	—	—	125	81	10	12,60	1260	22,20	—	—	—	—	151	101	5
8,90	0890	12,50	0890	16,80	0890	16,50	125	81	10	12,70	1270	22,20	—	—	—	—	151	101	5
9,00	0900	8,00	0900	13,20	0900	23,10	125	81	10	12,75	1275	19,70	—	—	—	—	151	101	5
9,10	0910	12,60	0910	18,70	—	—	125	81	10	12,80	1280	24,80	—	—	—	—	151	101	5
9,20	0920	12,60	0920	18,70	—	—	125	81	10	12,90	1290	24,80	—	—	—	—	151	101	5
9,25	0925	9,60	—	—	—	—	125	81	10	13,00	1300	18,50	1300	37,50	1300	52,50	151	101	1
9,30	0930	11,70	0930	18,70	—	—	125	81	10	13,25	1325	28,80	—	—	—	—	160	108	1
9,40	0940	11,70	0940	18,70	—	—	125	81	10	13,50	1350	25,90	1350	41,10	—	—	160	108	1
9,50	0950	8,65	0950	13,60	0950	25,00	125	81	10	13,75	1375	29,40	—	—	—	—	160	108	1
9,60	0960	15,00	0960	21,90	—	—	133	87	10	14,00	1400	27,90	1400	40,70	—	—	160	108	1
9,70	0970	15,00	0970	21,90	—	—	133	87	10	14,25	1425	32,70	—	—	—	—	169	114	1
9,75	0975	11,00	0975	21,90	—	—	133	87	10	14,50	1450	30,00	1450	58,00	—	—	169	114	1
9,80	0980	14,70	0980	21,90	—	—	133	87	10	14,75	1475	32,70	—	—	—	—	169	114	1
9,90	0990	14,70	0990	21,90	—	—	133	87	10	15,00	1500	30,30	1500	59,00	—	—	169	114	1
10,00	1000	9,35	1000	15,00	1000	27,50	133	87	10	15,25	1525	44,60	—	—	—	—	178	120	1
10,10	1010	12,60	—	—	—	—	133	87	5	15,50	1550	35,60	—	—	—	—	178	120	1
10,20	1020	11,60	1020	21,20	—	—	133	87	5	15,75	1575	45,10	—	—	—	—	178	120	1
10,25	1025	13,10	—	—	—	—	133	87	5	16,00	1600	37,00	1600	71,00	—	—	178	120	1
10,30	1030	14,70	—	—	—	—	133	87	5	16,50	1650	43,10	—	—	—	—	184	125	1
10,40	1040	14,70	—	—	—	—	133	87	5	17,00	1700	43,10	—	—	—	—	184	125	1
10,50	1050	11,60	1050	21,20	—	—	133	87	5	17,50	1750	49,40	—	—	—	—	191	130	1
10,60	1060	16,20	—	—	—	—	133	87	5	18,00	1800	52,50	—	—	—	—	191	130	1
10,70	1070	16,20	—	—	—	—	142	94	5	18,50	1850	58,50	—	—	—	—	198	135	1
10,75	1075	15,10	—	—	—	—	142	94	5	19,00	1900	58,50	—	—	—	—	198	135	1
10,80	1080	17,80	—	—	—	—	142	94	5	19,50	1950	63,00	—	—	—	—	205	140	1
10,90	1090	17,80	—	—	—	—	142	94	5	20,00	2000	71,50	—	—	—	—	205	140	1

* F 7500 fino al Ø 10,00 mm in confezione indivisibile da 10 pz.

Serie di punte elicoidali, in cassetta in ABS antiurto ad alta resistenza

Punte con scanalature e **profilo interamente rettificato**

F 7500/9 - Completa di punte F 7500

F 7501/9 - Completa di punte F 7501 per INOX

Numero delle punte	19	24 *	25	41	51*
Codice	F 7500 9019	F 7500 9024	F 7500 9025	F 7500 9041	F 7500 9051
F 7500/9	Cad. € 83,50	140,00	176,00	466,00	185,00
Codice	F 7501 9019	F 7501 9024	F 7501 9025	—	—
F 7501/9	Cad. € 132,00	217,00	323,00	—	—
Progressione	mm 0,5	0,5	0,5	0,1	0,1
Con punte	Ø mm 1÷10	1÷10,5	1÷13	6÷10	1÷6

• Con punte per prefiori Ø 3,3 - 4,2 - 6,8 - 10,2 mm - * In cassetta di lamiera verniciata



F 7500/9 gr. 25

F 7501/9 gr. 19

Altre punte elicoidali con codolo cilindrico → F 1 pag. 533

NORMEX® a brand of ABC Punta elicoidali con codolo cilindrico

Esecuzione rettificata

Per macchine automatiche, per produzioni di serie

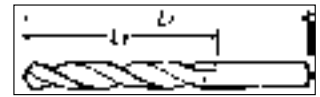

HSS	DIN 1897		Tipo N	DX	118°
-----	----------	--	--------	----	------



Ø mm	Codice	F 7503 Cad. €	L1 mm	L2 mm	Ø mm	Codice	F 7503 Cad. €	L1 mm	L2 mm	Ø mm	Codice	F 7503 Cad. €	L1 mm	L2 mm
1,00	F 7503 0100	3,30	26	6	3,40	F 7503 0340	1,48	52	20	6,50	F 7503 0650	4,20	70	31
1,25	F 7503 0125	5,15	30	8	3,50	F 7503 0350	1,48	52	20	7,00	F 7503 0700	4,25	74	34
1,50	F 7503 0150	2,73	32	9	4,00	F 7503 0400	1,78	55	22	7,50	F 7503 0750	5,05	74	34
1,70	F 7503 0170	2,56	34	10	4,10	F 7503 0410	1,87	55	22	8,00	F 7503 0800	5,15	79	37
1,90	F 7503 0190	—	36	11	4,20	F 7503 0420	1,87	55	22	8,50	F 7503 0850	6,05	79	37
2,00	F 7503 0200	1,14	38	12	4,30	F 7503 0430	1,97	58	24	9,00	F 7503 0900	6,95	84	40
2,10	F 7503 0210	1,14	38	12	4,50	F 7503 0450	1,97	58	24	9,50	F 7503 0950	7,80	84	40
2,20	F 7503 0220	1,14	40	13	4,60	F 7503 0460	2,12	58	24	10,00	F 7503 1000	9,10	89	43
2,30	F 7503 0230	1,19	40	13	4,75	F 7503 0475	2,38	58	24	10,50	F 7503 1050	12,80	89	43
2,40	F 7503 0240	1,19	43	14	4,80	F 7503 0480	2,42	62	26	11,00	F 7503 1100	14,30	95	47
2,50	F 7503 0250	1,33	43	14	5,00	F 7503 0500	2,96	62	26	11,50	F 7503 1150	15,70	95	47
2,60	F 7503 0260	1,28	43	14	5,20	F 7503 0520	3,10	62	26	12,00	F 7503 1200	17,80	102	51
2,70	F 7503 0270	1,28	46	16	5,25	F 7503 0525	3,05	62	26	12,50	F 7503 1250	19,30	102	51
2,80	F 7503 0280	1,33	46	16	5,30	F 7503 0530	3,10	62	26	13,00	F 7503 1325	20,80	102	51
2,90	F 7503 0290	1,33	46	16	5,40	F 7503 0540	3,10	66	28	13,25	F 7503 1350	21,80	107	54
3,00	F 7503 0300	1,33	46	16	5,50	F 7503 0550	3,10	66	28	13,50	F 7503 1350	22,60	107	54
3,10	F 7503 0310	1,43	49	18	5,75	F 7503 0575	6,20	66	28	14,00	F 7503 1400	30,50	107	54
3,20	F 7503 0320	1,43	49	18	6,00	F 7503 0600	3,80	66	28	15,00	F 7503 1500	28,20	111	56
3,30	F 7503 0330	1,48	49	18	6,25	F 7503 0625	6,65	70	31	16,00	F 7503 1600	39,70	115	58

Punte elicoidali con codolo triplanare

Codolo con 3 superfici di appoggio piate per tenuta migliore sul mandrino, trasmissione elevata della forze della punta, evitare slittamenti della punta

Per ottone, alluminio, materie plastiche, ghisa oltre che a tutti i tipi di acciai fino a 1300 N/mm² e INOX

Geometria dell'elica ideale per una rapida espulsione del truciolo

Il bordo vaporizzato dell'elica evita la saldatura del truciolo alla punta

Codolo triplanare adatto anche per l'utilizzo con trapani avvitatori a batteria



HSS Co 5%	DIN 338		Tipo N	DX	135°	h 8
-----------	---------	--	--------	----	------	-----

Forma C



Ø mm	Codice	F 7505 Cad. €	L1 mm	L2 mm	Ø mm	Codice	F 7505 Cad. €	L1 mm	L2 mm	Ø mm	Codice	F 7505 Cad. €	L1 mm	L2 mm
1,00	F 7505 0100	2,22	34	12	5,50	F 7505 0550	9,10	93	57	10,00	F 7505 1000	25,40	133	87
1,50	F 7505 0150	2,46	40	18	6,00	F 7505 0600	9,90	93	57	10,50	F 7505 1050	25,90	133	87
2,00	F 7505 0200	3,10	49	24	6,50	F 7505 0650	10,80	101	63	11,00	F 7505 1100	31,60	142	94
2,50	F 7505 0250	3,50	57	30	7,00	F 7505 0700	12,30	109	69	11,50	F 7505 1150	36,40	142	94
3,00	F 7505 0300	3,75	61	33	7,50	F 7505 0750	14,50	109	69	12,00	F 7505 1200	37,60	151	101
3,50	F 7505 0350	4,05	70	39	8,00	F 7505 0800	16,50	117	75	12,50	F 7505 1250	45,60	151	101
4,00	F 7505 0400	6,55	75	43	8,50	F 7505 0850	17,50	117	75	13,00	F 7505 1300	50,50	151	101
4,50	F 7505 0450	7,25	80	47	9,00	F 7505 0900	17,50	125	81					
5,00	F 7505 0500	7,65	86	52	9,50	F 7505 0950	23,90	125	81					

Serie di punte elicoidali F 7505

In cassetta ABS antiurto ad alta resistenza

Numero delle punte	19	25
Codice	F 7505 5019	F 7505 5025
F 7505/5 Cad. €	218,00	444,00
Progressione mm	0.5	0.5
Con punte Ø mm	1÷10	1÷13



Punte elicoidali con imbocco a 6 gradini

Codolo con 3 superfici di appoggio piate per tenuta migliore sul mandrino, trasmissione elevata della forze della punta, evitare slittamenti della punta
Per alluminio, materie plastiche, legno oltre a tutti i tipi di acciai fino a 1000 N/mm²

Geometria dell'elica ideale per una rapida espulsione del truciolo

Centraggio perfetto, evita scivolamenti, anche su superfici rotonde come tubi e tubazioni o inceppamenti durante la perforazione

Foratura estremamente veloce che garantisce un risparmio energetico e di tempo fino al 50%

Durata dell'utensile significativamente più lunga

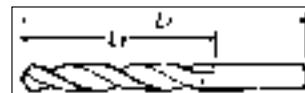

HSS-E Co5%	DIN 338	Tipo N	DX	130°	h 8
---------------	------------	-----------	----	------	-----



Ø mm	Codice	F 7507 Cad. €	L1 mm	L2 mm	Ø mm	Codice	F 7507 Cad. €	L1 mm	L2 mm	Ø mm	Codice	F 7507 Cad. €	L1 mm	L2 mm
1	F 7507 0100	3,30	34	12	5	F 7507 0500	6,45	86	52	9,5	F 7507 0950	18,80	125	81
1,5	F 7507 0150	3,40	40	18	5,5	F 7507 0550	7,45	93	52	10	F 7507 1000	21,20	133	87
2	F 7507 0200	3,70	49	24	6	F 7507 0600	8,10	93	57	10,2	F 7507 1020	22,60	133	87
2,5	F 7507 0250	3,75	57	30	6,5	F 7507 0650	10,00	101	63	10,5	F 7507 1050	24,60	133	87
3	F 7507 0300	4,40	61	33	6,8	F 7507 0680	11,00	109	69	11	F 7507 1100	27,50	142	94
3,3	F 7507 0330	4,60	65	35	7	F 7507 0700	11,60	109	69	11,5	F 7507 1150	29,50	142	94
3,5	F 7507 0350	4,90	70	39	7,5	F 7507 0750	12,20	109	69	12	F 7507 1200	33,10	151	101
4	F 7507 0400	5,25	75	43	8,0	F 7507 0800	14,00	117	75	12,5	F 7507 1250	35,10	151	101
4,2	F 7507 0420	5,60	75	43	8,5	F 7507 0850	15,60	117	75	13	F 7507 1300	37,10	151	101
4,5	F 7507 0450	5,85	80	47	9	F 7507 0900	17,50	125	81					

Serie di punte elicoidali F 7507

In cassetta ABS antiurto ad alta resistenza

Numero delle punte	25	
Codice	F 7507 5025	
F 7507/5	Cad. €	398,00
Progressione	mm	0,5
Con punte da Ø	mm	1÷13



ABC TOOLS Punte elicoidali a 3 taglienti

Con corpo a 3 taglienti

Geometria della punta di nuova concezione con spazi di scanalatura asimmetrici che garantisce fori più rotondi di maggior precisione, evitando scivolamenti accidentali durante l'impiego

Grazie al corpo con 3 taglienti si raggiungono avanzamenti più elevati fino al 60%

Adatta anche per materiali compositi e WPC (Wood Plastic Composite)

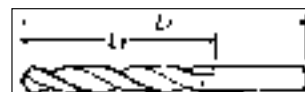

HSS-E Co5%	DIN 338	Tipo N	DX	120°	h 8
---------------	------------	-----------	----	------	-----



Ø mm	Codice	F 7509 Cad. €	L1 mm	L2 mm	Ø mm	Codice	F 7509 Cad. €	L1 mm	L2 mm	Ø mm	Codice	F 7509 Cad. €	L1 mm	L2 mm
2	F 7509 0200	6,70	49	24	6	F 7509 0600	9,95	93	57	10	F 7509 1000	25,60	133	87
2,5	F 7509 0250	6,70	57	30	6,5	F 7509 0650	11,40	101	63	10,5	F 7509 1050	28,20	133	87
3	F 7509 0300	4,50	75	43	7	F 7509 0700	13,20	109	69	11	F 7509 1100	31,70	142	94
3,5	F 7509 0350	6,05	70	39	7,5	F 7509 0750	14,40	109	69	11,5	F 7509 1150	33,90	142	94
4	F 7509 0400	6,05	75	43	8	F 7509 0800	16,20	117	75	12	F 7509 1200	38,50	151	101
4,5	F 7509 0450	6,90	80	47	8,5	F 7509 0850	18,70	117	75	12,5	F 7509 1250	40,00	151	101
5	F 7509 0500	7,95	86	52	9	F 7509 0900	21,00	125	81	13	F 7509 1300	42,60	151	101
5,5	F 7509 0550	8,90	93	57	9,5	F 7509 0950	22,80	125	81					

Serie di punte elicoidali F 7509

In cassetta ABS antiurto ad alta resistenza

Numero delle punte	25	
Codice	F 7509 5025	
F 7509/5	Cad. €	398,00
Progressione	mm	0,5
Con punte da Ø	mm	1÷13



NORMEX
 a brand of **ABC**
Punte elicoidali con tagliente in metallo duro riportato

Non adatte per impiego su trapani portatili

HM K 10 Ø 2÷11 mm

HM K 20 Ø 11,5÷18 mm

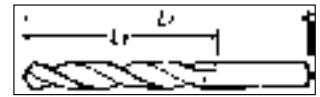
HM K 30 Ø 20 mm

Adatte per forare acciaio, acciaio al manganese, alluminio, ghisa, bronzo, ottone, bachelite, carta dura, vetro porcellana e molti altri materiali

DIN 338	Tipo N	DX	120°	h 8	METALLO DURO RIPORTATO									
Ø mm	Codice	F 7524 Cad. €	L1 mm	L2 mm	Ø mm	Codice	F 7524 Cad. €	L1 mm	L2 mm	Ø mm	Codice	F 7524 Cad. €	L1 mm	L2 mm
2,00	F 7524 0200	27,20	49	24	5,50	F 7524 0550	26,30	93	57	11,00	F 7524 1100	59,50	142	94
2,50	F 7524 0250	27,20	57	30	6,00	F 7524 0600	28,00	93	57	11,50	F 7524 1150	63,00	142	94
3,00	F 7524 0300	25,30	61	33	6,50	F 7524 0650	28,70	101	63	12,00	F 7524 1200	68,00	151	101
3,20	F 7524 0320	27,20	65	36	7,00	F 7524 0700	31,70	109	69	12,50	F 7524 1250	75,00	151	101
3,50	F 7524 0350	26,00	70	39	7,50	F 7524 0750	33,50	109	69	13,00	F 7524 1300	82,00	151	101
3,90	F 7524 0390	27,20	75	43	8,00	F 7524 0800	35,60	117	75	14,00	F 7524 1400	92,50	160	108
4,00	F 7524 0400	24,50	75	43	8,50	F 7524 0850	37,40	117	75	15,00	F 7524 1500	113,00	169	114
4,20	F 7524 0420	27,20	75	43	9,00	F 7524 0900	41,30	125	81	15,50	F 7524 1550	127,00	178	120
4,50	F 7524 0450	25,30	80	47	9,50	F 7524 0950	46,40	125	81	16,00	F 7524 1600	133,00	178	120
4,80	F 7524 0480	27,20	86	52	10,00	F 7524 1000	48,20	133	87	18,00	F 7524 1800	188,00	191	130
5,00	F 7524 0500	24,50	86	52	10,50	F 7524 1050	56,00	133	87	20,00	F 7524 2000	244,00	205	140

1 pz.

**F
1**

 Adatte per forare acciaio (con R 750÷1400 N/mm²), acciaio forgiato (con R oltre 700 N/mm²), acciaio al manganese, alluminio, ghisa grigia, ghisa in conchiglia, ghisa malleabile, ottone, bronzo, carta dura, vetro, porcellana e molti altri materiali
 Con dente di trascinamento secondo DIN 1809 dal Ø 3 mm

DIN 8037	Tipo N	DX	120°	h 8	METALLO DURO RIPORTATO									
Ø mm	Codice	F 7525 Cad. €	L1 mm	L2 mm	Ø mm	Codice	F 7525 Cad. €	L1 mm	L2 mm	Ø mm	Codice	F 7525 Cad. €	L1 mm	L2 mm
2,00	F 7525 0200	28,70	45	18	5,50	F 7525 0550	28,00	71	32	10,50	F 7525 1050	58,00	100	56
2,50	F 7525 0250	28,70	45	18	6,00	F 7525 0600	29,00	71	32	11,00	F 7525 1100	63,00	100	56
2,60	F 7525 0260	28,70	50	20	6,20	F 7525 0620	32,60	71	32	11,50	F 7525 1150	66,50	112	63
3,00	F 7525 0300	26,30	50	20	6,50	F 7525 0650	29,60	71	32	12,00	F 7525 1200	71,50	112	63
3,20	F 7525 0320	29,00	56	25	6,70	F 7525 0670	35,60	80	40	12,50	F 7525 1250	78,50	112	63
3,50	F 7525 0350	26,80	56	25	7,00	F 7525 0700	33,50	80	40	13,00	F 7525 1300	85,50	112	63
4,00	F 7525 0400	26,00	56	25	7,50	F 7525 0750	35,30	80	40	13,50	F 7525 1350	94,00	125	71
4,20	F 7525 0420	29,00	63	28	8,00	F 7525 0800	37,40	80	40	14,00	F 7525 1400	96,00	125	71
4,50	F 7525 0450	26,00	63	28	8,50	F 7525 0850	39,20	90	50	15,00	F 7525 1500	119,00	125	71
5,00	F 7525 0500	26,00	63	28	9,00	F 7525 0900	42,80	90	50	16,00	F 7525 1600	138,00	140	80
5,20	F 7525 0520	31,40	71	32	9,50	F 7525 0950	48,50	90	50	20,00	F 7525 2000	254,00	160	90
5,40	F 7525 0540	31,40	71	32	10,00	F 7525 1000	50,50	100	56					

1 pz.

Punte elicoidali in metallo duro integrale

Particolarmente stabili e adatte per forare acciaio ad alta resistenza, ghisa acciainata, ghisa grigia, bronzi, metalli leggeri, metalli non ferrosi, materiali abrasivi, materie sintetiche a fibre rinforzate e materie plastiche termoindurenti

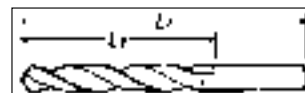

Forma C

METALLO DURO INTEGRALE



HM K20	DIN 6539	Tipo N	DX	118°	h 7	Ø mm	Codice F 7527 ...	F 7527 Cad. €	L1 mm	L2 mm	Ø mm	Codice F 7527 ...	F 7527 Cad. €	L1 mm	L2 mm	Ø mm	Codice F 7527 ...	F 7527 Cad. €	L1 mm	L2 mm
0,50	0050	13,40	26	6	3,10	0310	22,40	49	18	5,70	0570	53,00	66	28	8,30	0830	104,00	79	36	
0,60	0060	13,40	26	6	3,20	0320	22,40	49	18	5,80	0580	53,00	66	28	8,40	0840	104,00	79	36	
0,70	0070	13,40	26	6	3,30	0330	22,40	49	18	5,90	0590	53,00	66	28	8,50	0850	92,50	79	36	
0,80	0080	13,40	26	6	3,40	0340	24,80	52	20	6,00	0600	44,50	66	28	8,60	0860	110,00	84	40	
0,90	0090	13,40	26	6	3,50	0350	22,40	52	20	6,10	0610	61,00	70	31	8,70	0870	110,00	84	40	
1,00	0100	8,95	26	6	3,60	0360	28,00	52	20	6,20	0620	61,00	70	31	8,80	0880	110,00	84	40	
1,10	0110	11,30	28	7	3,70	0370	28,00	52	20	6,30	0630	61,00	70	31	8,90	0890	110,00	84	40	
1,20	0120	11,30	30	8	3,80	0380	30,30	55	22	6,40	0640	61,00	70	31	9,00	0900	96,50	84	40	
1,30	0130	11,30	30	8	3,90	0390	30,30	55	22	6,50	0650	52,50	70	31	9,10	0910	119,00	84	40	
1,40	0140	11,30	32	9	4,00	0400	25,10	55	22	6,60	0660	63,00	70	31	9,20	0920	119,00	84	40	
1,50	0150	11,30	32	9	4,10	0410	31,40	55	22	6,70	0670	63,00	70	31	9,30	0930	119,00	84	40	
1,60	0160	12,40	34	10	4,20	0420	31,40	55	22	6,80	0680	72,00	74	34	9,40	0940	119,00	84	40	
1,70	0170	12,40	34	10	4,30	0430	31,40	58	24	6,90	0690	72,00	74	34	9,50	0950	107,00	84	40	
1,80	0180	12,40	36	11	4,40	0440	31,40	58	24	7,00	0700	64,00	74	34	9,60	0960	135,00	89	43	
1,90	0190	12,40	36	11	4,50	0450	27,30	58	24	7,10	0710	76,50	74	34	9,70	0970	135,00	89	43	
2,00	0200	11,30	38	12	4,60	0460	33,70	58	24	7,20	0720	76,50	74	34	9,80	0980	135,00	89	43	
2,10	0210	12,40	38	12	4,70	0470	33,70	58	24	7,30	0730	76,50	74	34	9,90	0990	135,00	89	43	
2,20	0220	13,40	40	13	4,80	0480	35,80	62	26	7,40	0740	76,50	74	34	10,00	1000	117,00	89	43	
2,30	0230	13,40	40	13	4,90	0490	35,80	62	26	7,50	0750	68,00	74	34	10,20	1020	130,00	89	43	
2,40	0240	14,50	43	14	5,00	0500	30,30	62	26	7,60	0760	87,50	79	36	10,50	1050	129,00	89	43	
2,50	0250	13,40	43	14	5,10	0510	44,80	62	26	7,70	0770	87,50	79	36	10,80	1080	151,00	95	47	
2,60	0260	16,90	43	14	5,20	0520	44,80	62	26	7,80	0780	87,50	79	36	11,00	1100	136,00	95	47	
2,70	0270	20,30	46	16	5,30	0530	44,80	62	26	7,90	0790	87,50	79	36	11,50	1150	148,00	95	47	
2,80	0280	20,30	46	16	5,40	0540	44,80	66	28	8,00	0800	78,00	79	36	12,00	1200	156,00	102	51	
2,90	0290	20,30	46	16	5,50	0550	37,90	66	28	8,10	0810	104,00	79	36	12,50	1250	175,00	102	51	
3,00	0300	16,90	46	16	5,60	0560	53,00	66	28	8,20	0820	104,00	79	36	13,00	1300	190,00	102	51	

1 pz.

Adatte per forare acciaio ad alta resistenza, ghisa acciainata, ghisa grigia, bronzi, metalli leggeri, metalli non ferrosi, materiali abrasivi, materie sintetiche a fibre rinforzate e materie plastiche termoindurenti

Forma C

METALLO DURO INTEGRALE

HM K20	DIN 338	Tipo N	DX	118°	h 7	Ø mm	Codice F 7529 ...	F 7529 Cad. €	L1 mm	L2 mm	Ø mm	Codice F 7529 ...	F 7529 Cad. €	L1 mm	L2 mm	Ø mm	Codice F 7529 ...	F 7529 Cad. €	L1 mm	L2 mm
1,00	0100	8,20	34	12	3,50	0350	25,30	70	39	6,00	0600	51,50	93	57	8,50	0850	105,00	117	75	
1,10	0110	10,50	36	14	3,60	0360	26,80	70	39	6,10	0610	60,50	101	63	8,60	0860	120,00	125	81	
1,20	0120	10,20	38	16	3,70	0370	26,90	70	39	6,20	0620	60,50	101	63	8,70	0870	120,00	125	81	
1,30	0130	10,10	38	16	3,80	0380	29,00	75	43	6,30	0630	62,00	101	63	8,80	0880	120,00	125	81	
1,40	0140	9,90	40	18	3,90	0390	29,60	75	43	6,40	0640	66,50	101	63	8,90	0890	125,00	125	81	
1,50	0150	9,50	40	18	4,00	0400	30,10	75	43	6,50	0650	65,00	101	63	9,00	0900	116,00	125	81	
1,60	0160	10,10	43	20	4,10	0410	30,50	75	43	6,60	0660	66,50	101	63	9,10	0910	124,00	125	81	
1,70	0170	10,10	43	20	4,20	0420	30,50	75	43	6,70	0670	67,50	101	63	9,20	0920	134,00	125	81	
1,80	0180	10,10	46	22	4,30	0430	36,60	80	47	6,80	0680	77,00	109	69	9,30	0930	132,00	125	81	
1,90	0190	10,10	46	22	4,40	0440	36,60	80	47	6,90	0690	75,00	109	69	9,40	0940	133,00	125	81	
2,00	0200	14,70	49	24	4,50	0450	34,90	80	47	7,00	0700	77,00	109	69	9,50	0950	130,00	125	81	
2,10	0210	15,70	49	24	4,60	0460	38,10	80	47	7,10	0710	75,50	109	69	9,60	0960	146,00	133	87	
2,20	0220	16,70	53	27	4,70	0470	38,10	80	47	7,20	0720	84,00	109	69	9,70	0970	144,00	133	87	
2,30	0230	16,60	53	27	4,80	0480	38,10	86	52	7,30	0730	86,50	109	69	9,80	0980	141,00	133	87	
2,40	0240	18,50	57	30	4,90	0490	41,40	86	52	7,40	0740	83,50	109	69	9,90	0990	147,00	133	87	
2,50	0250	18,70	57	30	5,00	0500	40,60	86	52	7,50	0750	79,50	109	69	10,00	1000	136,00	133	87	
2,60	0260	23,20	57	30	5,10	0510	43,70	86	52	7,60	0760	92,50	117	75	10,20	1020	161,00	133	87	
2,70	0270	23,20	61	33	5,20	0520	43,90	86	52	7,70	0770	94,00	117	75	10,50	1050	160,00	133	87	
2,80	0280	23,20	61	33	5,30	0530	45,50	86	52	7,80	0780	89,50	117	75	10,80	1080	188,00	142	94	
2,90	0290	23,20	61	33	5,40	0540	50,50	93	57	7,90	0790	93,00	117	75	11,00	1100	188,00	142	94	
3,00	0300	21,70	61	33	5,50	0550	49,90	93	57	8,00	0800	90,00	117	75	11,50	1150	395,00	142	94	
3,10	0310	24,00	65	36	5,60	0560	50,50	93	57	8,10	0810	104,00	117	75	12,00	1200	232,00	151	101	
3,20	0320	23,40	65	36	5,70	0570	53,50	93	57	8,20	0820	103,00	117	75	12,50	1250	266,00	151	101	
3,30	0330	23,70	65	36	5,80	0580	51,50	93	57	8,30	0830	105,00	117	75	13,00	1300	284,00	151	101	
3,40	0340	25,70	70	39	5,90	0590	53,00	93	57	8,40	0840	105,00	117	75						

1 pz.

NORMEX ^{a brand of ABC} Punta elicoidali per fori profondi, con codolo cilindrico

Nell'impiego è consigliabile rimuovere periodicamente i trucioli

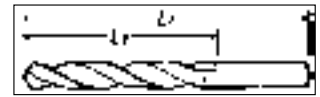

DIN 340		Tipo N	DX	h 8
---------	--	--------	----	-----

F 7531 **HSS** **118°**

Per acciai legati con durezza fino a 900 N/mm²

F 7535 **HSS Co 5%** **130°** **Per INOX** **Forma A - C**

Nucleo rinforzato e scanature profonde con forte inclinazione, adatte per lavorazione con difficile scarico dei trucioli e acciai inossidabili con durezza fino a 1100 N/mm²

Per acciaio INOX

Ø mm	Codice F 7531 ...	F 7531 Cad. €	Codice F 7535 ...	F 7535 Cad. €	L1 mm	L2 mm	Ø mm	Codice F 7531 ...	F 7531 Cad. €	Codice F 7535 ...	F 7535 Cad. €	L1 mm	L2 mm	Ø mm	Codice F 7531 ...	F 7531 Cad. €	Codice F 7535 ...	F 7535 Cad. €	L1 mm	L2 mm
1,00	0100	3,15	—	—	56	33	4,50	0450	6,05	0450	10,30	126	82	7,90	0790	29,70	—	—	165	109
1,10	0110	7,40	—	—	60	37	4,60	0460	8,40	0460	13,10	126	82	8,00	0800	16,40	0800	21,20	165	109
1,20	0120	3,75	—	—	65	41	4,70	0470	8,40	—	—	126	82	8,10	0810	21,20	—	—	165	109
1,30	0130	4,05	—	—	65	41	4,80	0480	7,70	0480	13,20	132	87	8,20	0820	22,60	—	—	165	109
1,40	0140	7,30	—	—	70	45	4,90	0490	8,15	—	—	132	87	8,30	0830	21,70	—	—	165	109
1,50	0150	3,95	—	—	70	45	5,00	0500	6,70	0500	10,30	132	87	8,40	0840	27,20	—	—	165	109
1,60	0160	4,35	—	—	76	50	5,10	0510	8,55	—	—	132	87	8,50	0850	17,80	0850	23,60	165	109
1,70	0170	6,55	—	—	76	50	5,20	0520	8,25	0520	13,70	132	87	8,60	0860	25,40	—	—	175	115
1,80	0180	4,25	—	—	80	53	5,30	0530	9,45	—	—	132	87	8,70	0870	22,50	—	—	175	115
1,90	0190	8,25	—	—	80	53	5,40	0540	11,90	—	—	139	91	8,75	0875	26,10	—	—	175	115
2,00	0200	3,45	0200	5,50	85	56	5,50	0550	8,15	0550	12,60	139	91	8,80	0880	26,10	—	—	175	115
2,10	0210	4,80	0210	6,15	85	56	5,60	0560	11,10	0560	17,40	139	91	8,90	0890	33,30	—	—	175	115
2,20	0220	4,30	0220	6,40	90	59	5,70	0570	9,90	—	—	139	91	9,00	0900	20,70	0900	27,30	175	115
2,30	0230	4,30	—	—	90	59	5,80	0580	9,90	0580	16,70	139	91	9,10	0910	33,30	—	—	175	115
2,40	0240	5,90	0240	7,50	95	62	5,90	0590	12,20	—	—	139	91	9,20	0920	34,60	—	—	175	115
2,50	0250	4,25	0250	7,30	95	62	6,00	0600	8,55	0600	13,30	139	91	9,40	0940	34,80	—	—	175	115
2,60	0260	5,70	0260	7,95	95	62	6,10	0610	12,70	—	—	148	97	9,50	0950	22,90	0950	36,80	175	115
2,70	0270	5,90	0270	10,50	100	66	6,20	0620	11,40	0620	17,60	148	97	9,60	0960	35,00	—	—	184	121
2,80	0280	5,65	0280	8,10	100	66	6,30	0630	12,20	—	—	148	97	9,70	0970	32,10	—	—	184	121
2,90	0290	6,55	0290	8,00	100	66	6,40	0640	13,30	—	—	148	97	9,80	0980	29,40	0980	38,40	184	121
3,00	0300	4,10	0300	7,35	100	66	6,50	0650	10,60	0650	15,00	148	97	10,00	1000	24,10	1000	31,60	184	121
3,10	0310	5,45	0310	8,00	106	69	6,60	0660	14,50	—	—	148	97	10,50	1050	26,30	1050	39,90	184	121
3,20	0320	4,25	0320	7,50	106	69	6,70	0670	12,60	—	—	148	97	10,75	1075	26,30	—	—	195	128
3,30	0330	5,00	0330	7,90	106	69	6,80	0680	13,00	0680	17,40	156	102	11,00	1100	31,50	1100	47,50	195	128
3,40	0340	6,70	0340	10,70	112	73	6,90	0690	16,60	—	—	156	102	11,50	1150	40,90	—	—	195	128
3,50	0350	4,50	0350	8,10	112	73	7,00	0700	13,00	0700	20,10	156	102	12,00	1200	42,40	1200	59,00	205	134
3,60	0360	6,35	0360	12,00	112	73	7,10	0710	16,60	—	—	156	102	12,50	1250	46,60	—	—	205	134
3,70	0370	6,45	0370	11,50	112	73	7,20	0720	16,30	0720	49,20	156	102	13,00	1300	48,30	—	—	205	134
3,80	0380	6,25	0380	9,10	119	78	7,25	0725	16,30	—	—	156	102	14,00	1400	54,50	—	—	214	140
3,90	0390	6,25	0390	12,00	119	78	7,30	0730	23,80	—	—	156	102	15,00	1500	71,50	—	—	220	144
4,00	0400	5,15	0400	8,60	119	78	7,40	0740	19,40	—	—	156	102	15,50	1550	79,50	—	—	227	149
4,10	0410	6,35	0410	8,80	119	78	7,50	0750	14,50	0750	22,50	156	102	16,00	1600	77,00	—	—	227	149
4,20	0420	5,20	0420	9,25	119	78	7,60	0760	25,40	—	—	165	109							
4,30	0430	7,40	—	—	126	82	7,70	0770	23,20	—	—	165	109							
4,40	0440	7,95	0440	13,20	126	82	7,80	0780	18,20	0780	28,10	165	109							

da Ø 1,00÷10,00 mm 10 pz. - da Ø 10,50÷16,00 mm 1 pz.

F 1

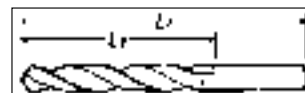

Ø mm	Codice	F 7534/1 Cad. €	L1 mm	L2 mm	Ø mm	Codice	F 7534/1 Cad. €	L1 mm	L2 mm	Ø mm	Codice	F 7534/1 Cad. €	L1 mm	L2 mm
2	F 7534 1002	14,20	125	85	5	F 7534 1005	21,40	195	135	8	F 7534 1008	39,30	240	165
2,5	F 7534 1025	15,40	140	95	5,5	F 7534 1055	25,10	205	140	8,5	F 7534 1085	53,50	240	165
3	F 7534 1003	16,10	150	100	6	F 7534 1006	25,10	205	140	9	F 7534 1009	51,00	250	175
3,5	F 7534 1035	18,20	165	115	6,5	F 7534 1065	29,80	215	150	9,5	F 7534 1095	60,50	250	175
4	F 7534 1004	18,10	175	120	7	F 7534 1007	31,60	225	155	10	F 7534 1010	59,50	265	185
4,5	F 7534 1045	20,10	185	125	7,5	F 7534 1075	35,60	225	155					

1 pz.



Ø mm	Codice	F 7534/3 Cad. €	L1 mm	L2 mm	Ø mm	Codice	F 7534/3 Cad. €	L1 mm	L2 mm	Ø mm	Codice	F 7534/3 Cad. €	L1 mm	L2 mm
3	F 7534 3003	18,50	190	130	5,5	F 7534 3055	35,80	260	180	8	F 7534 3008	54,50	305	210
3,5	F 7534 3035	20,90	210	145	6	F 7534 3006	35,80	260	180	8,5	F 7534 3085	73,00	305	210
4	F 7534 3004	21,30	220	150	6,5	F 7534 3065	38,50	275	190	9	F 7534 3009	67,50	320	220
4,5	F 7534 3045	25,00	235	160	7	F 7534 3007	44,00	290	200	9,5	F 7534 3095	98,00	320	220
5	F 7534 3005	26,90	245	170	7,5	F 7534 3075	47,50	290	200	10	F 7534 3010	77,50	340	235

1 pz.

Profilo interamente rettificato

Nucleo rinforzato per la riduzione delle flessioni e delle vibrazioni

Scanalature profonde e con forte inclinazione



Ø mm	Codice	F 7537/1 Cad. €	L1 mm	L2 mm	Ø mm	Codice	F 7537/1 Cad. €	L1 mm	L2 mm	Ø mm	Codice	F 7537/1 Cad. €	L1 mm	L2 mm
3	F 7537 1003	15,10	150	100	5,5	F 7537 1055	32,60	205	140	8	F 7537 1008	37,90	240	165
3,5	F 7537 1035	17,10	165	115	6	F 7537 1006	26,10	205	140	8,5	F 7537 1085	44,00	240	165
4	F 7537 1004	17,10	175	120	6,5	F 7537 1065	31,10	215	150	9	F 7537 1009	54,50	250	175
4,5	F 7537 1045	23,70	185	125	7	F 7537 1007	34,20	225	155	9,5	F 7537 1095	68,50	250	175
5	F 7537 1005	21,30	195	135	7,5	F 7537 1075	51,00	225	155	10	F 7537 1010	67,50	265	185

1 pz.



Ø mm	Codice	F 7537/3 Cad. €	L1 mm	L2 mm	Ø mm	Codice	F 7537/3 Cad. €	L1 mm	L2 mm	Ø mm	Codice	F 7537/3 Cad. €	L1 mm	L2 mm
3	F 7537 3003	28,30	190	130	5,5	F 7537 3055	37,40	260	180	8	F 7537 3008	55,00	305	210
3,5	F 7537 3035	38,20	210	145	6	F 7537 3006	36,30	260	180	8,5	F 7537 3085	64,50	305	210
4	F 7537 3004	21,20	220	150	6,5	F 7537 3065	47,70	275	190	9	F 7537 3009	72,50	320	220
4,5	F 7537 3045	27,20	235	160	7	F 7537 3007	55,50	290	200	9,5	F 7537 3095	106,00	320	220
5	F 7537 3005	26,50	245	170	7,5	F 7537 3075	85,50	290	200	10	F 7537 3010	83,50	340	235

1 pz.



Ø mm	Codice	F 7537/5 Cad. €	L1 mm	L2 mm	Ø mm	Codice	F 7537/5 Cad. €	L1 mm	L2 mm	Ø mm	Codice	F 7537/5 Cad. €	L1 mm	L2 mm
4	F 7537 5004	59,00	280	190	7	F 7537 5007	113,00	370	250	10	F 7537 5010	210,00	430	295
5	F 7537 5005	71,00	315	210	8	F 7537 5008	131,00	390	265					
6	F 7537 5006	81,50	330	225	9	F 7537 5009	180,00	410	280					

1 pz.

NORMEX ^{brand of ABC} Micropunte

Con codolo cilindrico rinforzato - Tolleranza -0,004

HSS Co 5%	DIN 1899	Tipo N	DX	118°
--------------	-------------	-----------	----	------

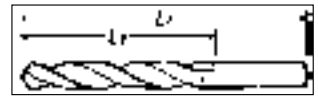

Ø mm	Codice	F 7541 Cad. €	Codolo Ø mm	L1 mm	L2 mm	Ø mm	Codice	F 7541 Cad. €	Codolo Ø mm	L1 mm	L2 mm	Ø mm	Codice	F 7541 Cad. €	Codolo Ø mm	L1 mm	L2 mm
0,15	F 7541 0015	20,00	1	25	1,0	0,35	F 7541 0035	9,25	1	25	2,8	0,70	F 7541 0070	8,00	1	25	5,6
0,20	F 7541 0020	8,65	1	25	1,8	0,40	F 7541 0040	8,65	1	25	3,6	0,80	F 7541 0080	8,80	1,5	25	6,3
0,22	F 7541 0022	8,70	1	25	1,8	0,45	F 7541 0045	8,80	1	25	3,6	0,90	F 7541 0090	8,95	1,5	25	7,1
0,25	F 7541 0025	8,50	1	25	2,2	0,50	F 7541 0050	8,65	1	25	4,0	1,00	F 7541 0100	9,10	1,5	25	8,0
0,30	F 7541 0030	8,50	1	25	2,2	0,60	F 7541 0060	8,70	1	25	4,5						

In confezione indivisibile da 10 pz.

NORMEX ^{brand of ABC} Punta elicoidali per rivetti e carrozzieri

Adatte per uso con trapani portatili - Per applicazioni di rivetti, per carrozzieri e foratura di materiali sottili in genere

HSS	DIN 1897	Tipo RN	DX
-----	-------------	------------	----

F 7543	118°
--------	------

F 7543/1	130°	Tipo extra-corto
----------	------	------------------

Particolarmente adatte per lattonieri

Forma C



Ø mm	Codice F 7543	F 7543 Cad. €	Codice F 7543	F 7543/1 Cad. €	L1 mm F 7543	L1 mm F 7543/1	Ø mm	Codice F 7543	F 7543 Cad. €	Codice F 7543	F 7543/1 Cad. €	L1 mm F 7543	L1 mm F 7543/1
3,00	0300	1,74	1300	1,42	46	35	3,75	0375	2,51	1375	1,66	52	40
3,10	0310	1,74	—	—	49	—	4,00	0400	2,17	1400	1,66	55	40
3,25	—	—	1325	1,50	49	40	4,10	0410	2,25	—	—	55	—
3,30	0330	1,74	—	—	49	—	4,50	0450	2,17	—	—	58	—
3,50	0350	2,17	1350	1,50	52	40	5,00	0500	2,64	—	—	62	—

10 pz.

NORMEX ^{brand of ABC} Punta per lamiera

Particolarmente adatte per carrozzieri, lattonieri e per applicazioni di rivetti

Nessuna operazione preliminare per la centratura

Facilità di foratura con minima pressione, nessuna deformazione del materiale

HSS	DIN 1897	Tipo RN	DX	118°
-----	-------------	------------	----	------



Ø mm	Codice	F 7544 Cad. €	L1 mm	L2 mm	Ø mm	Codice	F 7544 Cad. €	L1 mm	L2 mm	Ø mm	Codice	F 7544 Cad. €	L1 mm	L2 mm
3,00	F 7544 0300	3,55	49	11	4,00	F 7544 0400	4,05	55	14	5,00	F 7544 0500	4,80	62	17
3,30	F 7544 0330	3,45	49	11	4,20	F 7544 0420	4,10	55	14	6,00	F 7544 0600	6,25	66	19
3,50	F 7544 0350	3,55	52	14	4,50	F 7544 0450	6,65	58	17					

10 pz.

NORMEX ^{brand of ABC} Punta per punti di saldatura

Punte autocentranti per impiego su trapani elettrici su punti di saldatura e lamiera sottili

Ad alta precisione

Con particolare affilatura per cui non è necessario eseguire l'operazione di centratura

HSS Co 5%	DX
--------------	----

F 7549/1 - Esecuzione **standard**

F 7549/2 - Esecuzione con **rivestimento al TiCN**

Diametro	mm	6	8	10
Codice		F 7549 1006	F 7549 1008	F 7549 1010
F 7549/1	Cad. €	13,90	18,60	26,90
Codice		F 7549 2006	F 7549 2008	F 7549 2010
F 7549/2	Cad. €	22,20	30,20	34,70
Lunghezza totale	mm	66	80	88



F 7549/1



F 7549/2



Tipo corto, con rivestimento al TiCN - Diametro 8 mm - Lunghezza totale 40 mm

Gambo speciale per impiego su macchine pneumatiche (Spitznas, Pneutek e modelli giapponesi)

Codice F 7549 4008	F 7549/4	Cad. €	27,10	1
--------------------	----------	--------	-------	---

Fresa per staccare punti da saldatura → F 1 pag. 541

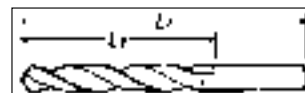

HSS	DIN 338		DX	h 8
-----	---------	--	----	-----

F 7550	Tipo W	140°
--------	--------	------



Per alluminio e forature di rame, zinco, zama (per fori profondi), materiali sintetici, ecc.
Inclinazione elica 40°

F 7551	Tipo H	118°
--------	--------	------



Per ottone e per forature di bronzo, bronzo fosforoso, mica, ardesie, leghe di magnesio, zama ed elektron con spessore sottile, pertinax
Ad elica speciale

Ø mm	Codice F 7550	F 7550	Codice F 7551	F 7551	L1 mm	L2 mm	Ø mm	Codice F 7550	F 7550	Codice F 7551	F 7551	L1 mm	L2 mm
	Cad. €	Cad. €				Cad. €	Cad. €		
1,00	0100	5,70	0100	5,35	34	12	4,50	0450	7,80	0450	7,30	80	47
1,10	0110	6,10	0110	5,75	36	14	4,60	0460	8,65	0460	8,10	80	47
1,20	0120	6,10	0120	5,80	38	16	4,70	0470	8,65	0470	8,10	80	47
1,25	0125	5,55	—	—	38	16	4,75	0475	8,70	0475	8,85	80	47
1,30	0130	6,10	0130	5,80	38	16	4,80	—	—	0480	8,10	86	52
1,40	0140	6,10	0140	5,80	40	18	4,90	0490	8,65	0490	8,10	86	52
1,50	0150	5,70	0150	5,35	40	18	5,00	0500	8,50	0500	7,95	86	52
1,60	0160	5,55	0160	5,25	43	20	5,10	0510	9,25	0510	8,65	86	52
1,70	0170	5,70	0170	5,35	43	20	5,20	0520	9,45	0520	8,90	86	52
1,75	0175	5,45	—	—	46	22	5,30	—	—	0530	8,90	86	52
1,80	0180	5,60	0180	5,30	46	22	5,40	0540	10,20	0540	9,55	93	36
1,90	0190	5,60	0190	5,30	46	22	5,50	0550	9,45	0550	8,90	93	36
2,00	0200	4,60	0200	4,30	49	24	5,60	—	—	0560	10,40	93	36
2,10	0210	5,30	0210	5,00	49	24	5,70	—	—	0570	10,40	93	57
2,20	0220	5,30	0220	5,00	53	27	5,80	—	—	0580	10,40	93	57
2,30	0230	5,30	0230	5,00	53	27	6,00	0600	9,75	0600	9,15	93	57
2,40	0240	5,55	0240	5,25	57	30	6,25	0625	10,70	—	—	101	63
2,50	0250	4,75	0250	4,45	57	30	6,50	0650	11,40	0650	10,70	101	63
2,60	0260	5,60	0260	5,30	57	30	6,75	—	—	0675	11,40	109	69
2,70	0270	5,70	0270	5,35	61	33	7,00	0700	13,10	0700	12,20	109	69
2,75	0275	6,05	—	—	61	33	7,25	0725	14,30	—	—	109	69
2,80	0280	6,30	0280	5,95	61	33	7,50	0750	15,10	0750	14,30	109	69
2,90	0290	6,30	0290	5,95	61	33	7,75	0775	15,70	0775	15,70	117	75
3,00	0300	5,05	0300	4,80	61	33	8,00	0800	16,70	0800	15,70	117	75
3,10	0310	6,30	0310	5,95	65	36	8,25	—	—	0825	18,10	117	75
3,20	0320	5,70	0320	5,35	65	36	8,50	0850	19,30	0850	18,10	117	75
3,30	0330	5,70	0330	5,35	65	36	8,75	0875	24,00	—	—	125	81
3,40	0340	6,40	0340	6,00	70	39	9,00	0900	21,00	0900	19,70	125	81
3,50	0350	5,95	0350	5,55	70	39	9,25	—	—	0925	35,90	125	81
3,60	0360	6,40	0360	6,00	70	39	9,50	0950	24,40	0950	22,90	125	81
3,70	0370	6,55	0370	6,10	70	39	9,75	0975	23,90	0975	24,10	133	87
3,75	0375	6,75	0375	6,80	70	39	10,00	1000	25,70	1000	24,10	133	87
3,80	0380	7,05	0380	6,65	75	43	10,50	1050	31,70	1050	29,80	133	87
3,90	0390	7,05	0390	6,65	75	43	11,00	1100	35,40	1100	35,40	142	94
4,00	0400	6,10	0400	5,80	75	43	11,50	1150	39,60	1150	35,40	142	94
4,10	0410	7,05	0410	6,65	75	43	12,00	1200	43,40	1200	43,40	151	101
4,20	0420	6,30	0420	5,95	75	43	12,50	1250	43,40	—	—	151	101
4,30	0430	8,65	0430	8,10	80	47	13,00	1300	51,50	1300	45,00	151	101
4,40	—	—	0440	8,10	80	47							

da Ø 1,00÷10,50 mm pezzi 10 - da Ø 11,00÷13,00 mm pezzi 5

NORMEX a brand of ABC Punta elicoidali con codolo cilindrico

Con scanalature e profilo interamente rettificato

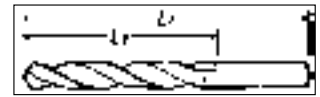

DIN 338		Tipo N	DX	h 8
---------	--	--------	----	-----

Forma C

F 7553	HSS Co 5%	TiAIN	130°
--------	-----------	-------	------

Per l'esecuzione di fori ad alta velocità su acciai legati anche con durezza fino a 1100 N/mm²
Resistente alle alte temperature, adatta per utilizzo universale



F 7554	HSS TiN	118°
--------	---------	------

Per ghisa grigia, ghisa malleabile, ghisa sferoidale, ghisa acciaiata, acciai legati e non legati, ferro sinterizzato, argento nuovo, grafite



Ø mm	Codice F 7553	F 7553	Codice F 7554	F 7554	L1 mm	L2 mm	Ø mm	Codice F 7553	F 7553	Codice F 7554	F 7554	L1 mm	L2 mm	Ø mm	Codice F 7553	F 7553	Codice F 7554	F 7554	L1 mm	L2 mm
	Cad. €	Cad. €				Cad. €	Cad. €				Cad. €	Cad. €		
1,00	0100	12,60	0100	13,10	34	12	4,20	0420	15,60	0420	15,10	75	43	7,60	—	—	0760	31,10	117	75
1,10	—	—	0110	13,50	36	14	4,30	—	—	0430	16,80	80	47	7,70	—	—	0770	31,10	117	75
1,20	—	—	0120	12,20	38	16	4,40	—	—	0440	16,80	80	47	7,80	—	—	0780	39,30	117	75
1,30	—	—	0130	13,50	38	16	4,50	0450	13,10	0450	15,40	80	47	7,90	0790	38,20	0790	31,30	117	75
1,40	—	—	0140	13,10	40	18	4,60	—	—	0460	15,40	80	47	8,00	0800	28,50	0800	29,20	117	75
1,50	0150	13,90	0150	13,30	40	18	4,70	—	—	0470	17,00	86	47	8,10	—	—	0810	32,80	117	75
1,60	—	—	0160	13,10	43	20	4,80	—	—	0480	18,70	86	52	8,20	—	—	0820	32,90	117	75
1,70	—	—	0170	13,50	43	20	4,90	—	—	0490	18,60	86	52	8,30	—	—	0830	30,90	117	75
1,80	—	—	0180	13,50	46	22	5,00	0500	14,10	0500	17,00	86	52	8,40	—	—	0840	34,10	117	75
1,90	—	—	0190	13,50	46	22	5,10	0510	16,30	0510	19,70	86	52	8,50	0850	30,10	0850	34,50	117	75
2,00	0200	12,20	0200	11,10	49	49	5,20	—	—	0520	19,00	86	52	8,60	—	—	0860	29,00	125	81
2,10	—	—	0210	14,10	49	24	5,30	—	—	0530	19,10	86	52	8,70	—	—	0870	35,30	125	81
2,20	0220	14,10	0220	14,20	53	53	5,40	—	—	0540	19,50	93	57	8,80	—	—	0880	35,30	125	81
2,30	—	—	0230	14,20	53	27	5,50	0550	17,70	0550	17,70	93	57	8,90	—	—	0890	36,00	125	81
2,40	—	—	0240	14,30	57	30	5,70	—	—	0570	20,10	93	57	9,00	0900	32,40	0900	36,90	125	81
2,50	0250	13,10	0250	11,70	57	30	5,80	—	—	0580	18,60	93	57	9,10	—	—	0910	36,50	125	81
2,60	0260	13,60	0260	14,20	57	30	5,90	—	—	0590	20,50	93	57	9,20	—	—	0920	37,70	125	81
2,70	—	—	0270	13,00	61	33	6,00	0600	18,20	0600	18,80	93	57	9,30	—	—	0930	38,70	125	81
2,80	—	—	0280	14,80	61	33	6,20	—	—	0620	26,50	101	63	9,40	—	—	0940	42,30	125	81
2,90	0290	13,70	0290	14,70	61	33	6,30	—	—	0630	24,00	101	63	9,50	0950	44,80	0950	34,00	125	81
3,00	0300	12,20	0300	11,70	61	33	6,40	—	—	0640	26,50	101	63	9,60	—	—	0960	39,40	133	87
3,10	—	—	0310	15,00	65	36	6,50	0650	21,00	0650	22,50	101	63	9,70	—	—	0970	39,40	133	87
3,20	0320	14,10	0320	15,00	65	36	6,60	—	—	0660	27,30	101	63	9,80	—	—	0980	43,40	133	87
3,30	0330	14,40	0330	15,20	65	36	6,70	0670	28,60	0670	27,30	101	63	9,90	—	—	0990	43,40	133	87
3,40	—	—	0340	12,90	70	39	6,80	—	—	0680	28,20	109	69	10,00	1000	40,60	1000	37,70	133	87
3,50	0350	14,30	0350	13,10	70	39	6,90	—	—	0690	28,40	109	69	10,50	1050	65,50	1050	60,50	133	87
3,60	—	—	0360	15,60	70	39	7,00	0700	23,80	0700	25,30	109	69	11,00	1100	73,00	1100	50,50	142	94
3,70	0370	14,10	0370	15,60	70	39	7,10	—	—	0710	29,20	109	69	11,50	1150	94,00	1150	53,00	142	94
3,80	—	—	0380	16,40	75	43	7,20	—	—	0720	29,20	109	69	12,00	1200	79,00	1200	69,50	151	101
3,90	—	—	0390	16,60	75	43	7,30	—	—	0730	28,80	109	69	12,50	1250	93,00	1250	82,50	151	101
4,00	0400	15,10	0400	14,20	75	43	7,40	—	—	0740	29,60	109	69	13,00	1300	102,00	1300	81,00	151	101
4,10	—	—	0410	16,60	75	43	7,50	0750	25,50	0750	25,60	109	69							

☞ dal Ø 1,00÷10,50 mm pezzi 10 - dal Ø 11,00÷13,00 mm pezzi 5

Serie di punte elicoidali, in cassetta in ABS antiurto ad alta resistenza

Punte con scanalature e profilo interamente rettificato

F 7553/9 - Completa di punte F 7553 - TiAIN

F 7554/9 - Completa di punte F 7554 - TiN

Numero delle punte		19	25
Codice		F 7553 9019	F 7553 9025
F 7553/9	Cad. €	425,00	936,00
Codice		F 7554 9019	F 7554 9025
F 7554/9	Cad. €	425,00	827,00
Progressione	mm	0,5	0,5
Con punte Ø	mm	1÷10	1÷13



F 7553/9

F 7554/9

Altre punte elicoidali con codolo cilindrico - DIN 338 → F 1 pag. 523

Punte elicoidali con codolo conico Morse

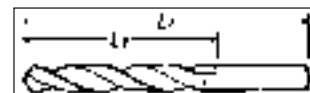

HSS	DIN 345		Tipo N	DX	118°	h 8
-----	---------	--	--------	----	------	-----

F 7558 - **ABC SMART**



F 7560 - **NORMEX**
Esecuzione rettificata o fresata
Per produzioni di serie



Ø mm	Codice F 7558	F 7558 Cad. €	Codice F 7560	F 7560 Cad. €	CM	L1 mm	L2 mm	Ø mm	Codice F 7558	F 7558 Cad. €	Codice F 7560	F 7560 Cad. €	CM	L1 mm	L2 mm	Ø mm	Codice F 7558	F 7558 Cad. €	Codice F 7560	F 7560 Cad. €	CM	L1 mm	L2 mm
3,00	—	—	0300	31,00	1	114	33	10,75	—	—	1075	66,00	1	175	94	21,50	2150	39,50	2150	133,00	2	248	150
3,25	—	—	0325	40,40	1	117	36	11,00	1100	15,80	1100	54,50	1	175	94	21,75	—	—	2175	134,00	2	248	150
3,75	—	—	0375	40,40	1	120	39	11,10	—	—	1110	50,50	1	175	94	22,00	2200	41,20	2200	129,00	2	248	150
4,75	—	—	0475	40,40	1	128	47	11,20	—	—	1120	50,50	1	175	94	22,25	—	—	2225	137,00	2	248	150
5,00	—	—	0500	44,60	1	133	52	11,25	—	—	1125	62,00	1	175	94	22,50	2250	45,80	2250	139,00	2	253	155
5,10	—	—	0510	44,60	1	133	52	11,40	—	—	1140	52,00	1	175	94	22,75	2275	48,30	2275	141,00	2	253	155
5,30	—	—	0530	42,40	1	133	52	11,50	1150	15,80	1150	63,00	1	175	94	23,00	2300	48,20	2300	151,00	2	253	155
5,40	—	—	0540	42,40	1	138	57	11,60	—	—	1160	53,00	1	175	94	23,25	2325	56,00	2325	127,00	3	276	155
5,50	—	—	0550	43,90	1	138	57	11,75	—	—	1175	57,00	1	175	94	23,50	2350	49,70	2350	150,00	3	276	155
5,60	—	—	0560	42,40	1	138	57	12,00	1200	15,50	1200	53,50	1	182	101	23,75	—	—	2375	183,00	3	281	160
5,70	—	—	0570	42,40	1	138	57	12,25	1225	16,40	1225	62,50	1	182	101	24,00	2400	48,20	2400	158,00	3	281	160
5,80	—	—	0580	42,40	1	138	57	12,40	—	—	1240	60,50	1	175	101	24,25	—	—	2425	156,00	3	281	160
5,90	—	—	0590	42,40	1	138	57	12,50	1250	15,50	1250	57,00	1	182	101	24,50	2450	50,50	2450	163,00	3	281	160
6,00	0600	14,10	0600	45,70	1	138	57	12,75	1275	18,00	1275	62,50	1	182	101	24,75	—	—	2475	202,00	3	281	160
6,20	—	—	0620	52,00	1	144	63	13,00	1300	16,50	1300	62,50	1	182	101	25,00	2500	53,50	2500	174,00	3	281	160
6,25	—	—	0625	61,00	1	144	63	13,25	1325	18,00	1325	64,50	1	189	108	25,25	2525	58,00	2525	206,00	3	286	165
6,30	—	—	0630	53,00	1	144	63	13,50	1350	18,20	1350	67,00	1	189	108	25,50	2550	55,50	2550	180,00	3	186	165
6,40	—	—	0640	53,00	1	144	63	13,75	—	—	1375	68,00	1	189	108	25,75	2575	71,00	2575	209,00	3	286	165
6,50	0650	14,10	0650	44,00	1	144	63	14,00	1400	19,70	1400	62,50	1	189	108	26,00	2600	56,00	2600	201,00	3	286	165
6,60	—	—	0660	53,00	1	144	63	14,25	—	—	1425	83,50	2	212	114	26,25	2625	71,00	2625	180,00	3	286	165
6,75	—	—	0675	25,30	1	150	69	14,50	1450	20,30	1450	64,50	2	212	114	26,50	2650	58,50	2650	192,00	3	286	165
6,90	—	—	0690	53,00	1	150	69	14,75	—	—	1475	88,00	2	212	114	27,00	2700	62,50	2700	198,00	3	291	170
7,00	0700	14,10	0700	47,50	1	150	69	15,00	1500	20,80	1500	69,50	2	212	114	27,25	2725	73,00	—	—	3	291	170
7,10	—	—	0710	54,00	1	150	69	15,25	1525	20,60	1525	82,00	2	218	120	27,50	2750	65,00	2750	205,00	3	291	170
7,25	—	—	0725	63,00	1	150	69	15,50	1550	21,40	1550	74,00	2	218	120	27,75	—	—	2775	259,00	3	291	170
7,30	—	—	0730	54,00	1	150	69	15,75	—	—	1575	75,00	2	218	120	28,00	2800	68,50	2800	218,00	3	291	170
7,40	—	—	0740	54,00	1	150	69	16,00	1600	22,50	1600	74,00	2	218	120	28,25	2825	77,50	2825	267,00	3	296	175
7,50	0750	14,10	0750	47,50	1	150	69	16,25	—	—	1625	102,00	2	223	125	28,50	2850	78,50	2850	269,00	3	296	175
7,60	—	—	0760	54,00	1	156	75	16,50	1650	24,00	1650	73,50	2	223	125	28,75	2875	88,50	2875	271,00	3	296	175
8,00	0800	14,10	0800	45,60	1	156	75	16,75	1675	26,30	1675	82,00	2	223	125	29,00	2900	82,50	2900	237,00	3	296	175
8,10	—	—	0810	49,30	1	156	75	17,00	1700	25,80	1700	83,50	2	223	125	29,25	2925	88,50	2925	223,00	3	296	175
8,25	—	—	0825	49,30	1	156	75	17,75	—	—	1725	93,00	2	228	140	29,50	2950	87,00	2950	243,00	3	296	175
8,40	—	—	0840	49,30	1	156	75	17,50	1750	26,40	1750	85,00	2	228	140	29,75	—	—	2975	277,00	3	296	175
8,50	0850	14,10	0850	52,00	1	156	75	17,75	—	—	1775	94,00	2	228	140	30,00	3000	86,00	3000	237,00	3	296	175
8,90	—	—	0890	53,00	1	162	81	18,00	1800	27,40	1800	89,50	2	228	140	30,25	3025	103,00	—	—	3	301	180
9,00	0900	14,10	0900	51,00	1	162	81	18,25	1825	27,50	1825	95,50	2	233	135	30,50	3050	91,50	3050	288,00	3	301	180
9,20	—	—	0920	56,50	1	162	81	18,50	1850	28,30	1850	96,50	2	233	135	30,75	3075	116,00	—	—	3	301	180
9,25	—	—	0925	56,50	1	162	81	18,75	1875	29,90	1875	102,00	2	233	135	31,00	3100	96,50	3100	281,00	3	301	180
9,30	—	—	0930	56,50	1	162	81	19,00	1900	29,40	1900	96,50	2	233	135	31,25	3125	116,00	3125	206,00	3	301	180
9,50	0950	14,10	0950	56,00	1	162	81	19,25	—	—	1925	107,00	2	238	140	31,50	3150	102,00	3150	319,00	3	301	180
9,60	—	—	0960	56,50	1	168	87	19,50	1950	31,50	1950	112,00	2	238	140	32,00	3200	120,00	3200	295,00	4	334	185
9,75	—	—	0975	56,50	1	168	87	19,75	1975	35,10	1975	113,00	2	238	140	32,50	3250	122,00	3250	340,00	4	334	185
9,80	—	—	0980	80,00	1	168	87	20,00	2000	32,90	2000	103,00	2	238	140	33,00	3300	130,00	3300	319,00	4	334	185
9,90	—	—	0990	56,50	1	168	87	20,25	2025	35,10	2025	124,00	2	243	145	33,50	3350	133,00	3350	353,00	4	334	185
10,00	1000	14,10	1000	52,00	1	168	87	20,50	2050	35,00	2050	109,00	2	243	145	34,00	3400	137,00	3400	402,00	4	339	190
10,50	1050	15,70	1050	53,50	1	168	87	20,75	—	—	2075	125,00	2	243	145	34,50	3450	143,00	3450	402,00	4	339	190
10,60	—	—	1060	53,00	1	168	87	21,00	2100	38,40	2100	116,00	2	243	145	35,00	3500	151,00	3500	371,00	4	339	190
10,70	—	—	1070	53,00	1	175	94	21,25	—	—	2125	129,00	2	248	150	35,50	3550	161,00	3550	427,00	4	339	190

1 pz.

continua

Punte elicoidali con codolo conico Morse

Esecuzione rettificata o fresata
Per produzioni di serie

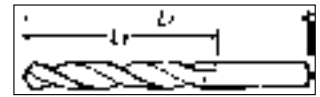

seguito

HSS	DIN 345		Tipo N	DX	118°	h 8
-----	---------	--	--------	----	------	-----

Ø mm	Codice F 7558 ...	F 7558 Cad. €	Codice F 7560	F 7560 Cad. €	CM	L1 mm	L2 mm	Ø mm	Codice F 7558 ...	F 7558 Cad. €	Codice F 7560	F 7560 Cad. €	CM	L1 mm	L2 mm	Ø mm	Codice F 7560 ...	F 7560 Cad. €	CM	L1 mm	L2 mm
36,00	3600	170,00	3600	397,00	4	344	195	46,50	—	—	4650	728,00	4	364	215	70,00	7000	1.843,00	5	437	250
36,50	—	—	3650	447,00	4	344	195	47,00	4700	316,00	4700	783,00	4	364	215	71,00	7100	1.881,00	5	437	250
37,00	3700	202,00	3700	435,00	4	344	195	47,50	—	—	4750	757,00	4	364	215	72,00	7200	1.934,00	5	442	255
37,50	—	—	3750	452,00	4	344	195	48,00	4800	342,00	4800	807,00	4	369	220	73,00	7300	2.023,00	5	442	255
38,00	3800	208,00	3800	461,00	4	349	200	48,50	—	—	4850	767,00	4	369	220	77,00	7700	2.288,00	6	514	260
38,50	—	—	3850	492,00	4	349	200	49,00	4900	369,00	4900	774,00	4	369	220	78,00	7800	2.344,00	6	514	260
39,00	3900	218,00	3900	499,00	4	349	200	49,50	—	—	4950	805,00	4	369	220	79,00	7900	2.453,00	6	514	260
39,50	—	—	3950	630,00	4	349	200	50,00	5000	411,00	5000	866,00	4	369	220	83,00	8300	2.244,00	6	519	265
40,00	4000	226,00	4000	525,00	4	349	200	51,00	5100	449,00	5100	827,00	5	412	225	84,00	8400	2.244,00	6	519	265
40,50	—	—	4050	653,00	4	354	205	52,00	5200	449,00	5200	1.126,00	5	412	225	85,00	8500	2.266,00	6	519	265
41,00	4100	237,00	4100	562,00	4	354	205	53,00	—	—	5300	1.078,00	5	412	225	90,00	9000	2.484,00	6	524	270
41,50	—	—	4150	677,00	4	344	205	54,00	5400	483,00	5400	1.210,00	5	417	230	95,00	9500	2.876,00	6	529	275
42,00	4200	247,00	4200	606,00	4	354	205	55,00	5500	483,00	5500	1.233,00	5	417	230						
42,50	—	—	4250	700,00	4	354	205	56,00	—	—	5600	1.158,00	5	417	230						
43,00	4300	257,00	4300	653,00	4	359	210	57,00	—	—	5700	1.220,00	5	422	235						
44,00	4400	268,00	4400	677,00	4	359	210	58,00	5800	586,00	5800	1.424,00	5	422	235						
45,00	4500	282,00	4500	712,00	4	359	210	59,00	—	—	5900	1.372,00	5	422	235						
45,50	—	—	4550	662,00	4	364	215	60,00	6000	586,00	6000	1.543,00	5	422	235						
46,00	4600	296,00	4600	736,00	4	364	215	65,00	—	—	6500	1.527,00	5	432	245						

1 pz.

NORMEX Punte elicoidali per fori profondi con codolo conico Morse

HSS	DIN 1870		Tipo N	DX	118°	h 8		Forma A
-----	----------	--	--------	----	------	-----	--	---------



Ø mm	Codice	F 7564/1 Cad. €	CM	L1 mm	L2 mm	Ø mm	Codice	F 7564/1 Cad. €	CM	L1 mm	L2 mm	Ø mm	Codice	F 7564/1 Cad. €	CM	L1 mm	L2 mm
8	F 7564 1008	101,00	1	265	165	15	F 7564 1015	161,00	2	340	220	22	F 7564 1022	292,00	2	405	270
9	F 7564 1009	124,00	1	275	175	16	F 7564 1016	164,00	2	355	230	23	F 7564 1023	374,00	2	405	270
10	F 7564 1010	124,00	1	285	185	17	F 7564 1017	174,00	2	355	230	24	F 7564 1024	347,00	3	440	290
11	F 7564 1011	142,00	1	300	195	18	F 7564 1018	183,00	2	370	245	25	F 7564 1025	342,00	3	440	290
12	F 7564 1012	148,00	1	310	205	19	F 7564 1019	206,00	2	370	245	26	F 7564 1026	371,00	3	440	290
13	F 7564 1013	155,00	1	310	205	20	F 7564 1020	228,00	2	385	260						
14	F 7564 1014	159,00	1	325	220	21	F 7564 1021	270,00	2	385	260						

1 pz.



Ø mm	Codice	F 7564/3 Cad. €	CM	L1 mm	L2 mm	Ø mm	Codice	F 7564/3 Cad. €	CM	L1 mm	L2 mm	Ø mm	Codice	F 7564/3 Cad. €	CM	L1 mm	L2 mm
9	F 7564 3009	201,00	1	345	220	14,5	F 7564 3145	270,00	2	425	275	21	F 7564 3021	466,00	2	490	325
10	F 7564 3010	208,00	1	360	245	15	F 7564 3015	283,00	2	425	275	22	F 7564 3022	529,00	2	515	345
10,5	F 7564 3105	229,00	1	360	235	15,5	F 7564 3155	288,00	2	445	295	23	F 7564 3023	493,00	2	515	345
11	F 7564 3011	223,00	1	375	250	16	F 7564 3016	334,00	2	445	295	24	F 7564 3024	621,00	3	555	365
11,5	F 7564 3115	229,00	1	375	250	16,5	F 7564 3165	288,00	2	445	295	25	F 7564 3025	674,00	3	555	365
12	F 7564 3012	252,00	1	395	260	17	F 7564 3017	360,00	2	445	295	26	F 7564 3026	751,00	3	555	365
12,5	F 7564 3125	248,00	1	395	260	17,5	F 7564 3175	342,00	2	465	310	28	F 7564 3028	852,00	3	580	385
13	F 7564 3013	247,00	1	395	260	18	F 7564 3018	342,00	2	465	310	30	F 7564 3030	928,00	3	580	385
13,5	F 7564 3135	257,00	1	410	275	19	F 7564 3019	372,00	2	465	310						
14	F 7564 3014	263,00	1	410	275	20	F 7564 3020	445,00	2	490	325						

1 pz.

PUNTE



Punte elicoidali con taglienti in metallo duro riportato

Non adatte per impiego su trapani portatili

Per forare nastro di acciaio per molle, ghisa temperata oltre 300 HB, molibdeno puro, acciaio (con R 750÷1400 N/mm²), acciaio forgiato (con R oltre 700 N/mm²), ghisa grigia, ghisa in conchiglia, ghisa malleabile, ottone, bronzo, materie sintetiche rinforzate con fibre di vetro (p.e. circuiti stampati) ed altre materie plastiche termoidurenti che esercitano un'azione abrasiva sui taglienti e sulle fasi della punta

HM K10/30
Tipo N
DX
118°
h 8

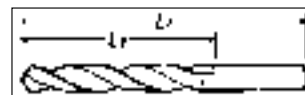

METALLO DURO RIPORTATO

Metallo duro {

 Ø 10,0 mm K10

 Ø 10,5÷17,0 mm K20

 Ø 18,0÷30,0 mm K30



Ø mm	Codice	F 7565 Cad. €	Cono Morse	L1 mm	L2 mm	Ø mm	Codice	F 7565 Cad. €	Cono Morse	L1 mm	L2 mm
10	F 7565 0010	167,00	1	140	50	19	F 7565 0019	293,00	2	185	80
10,5	F 7565 0105	167,00	1	140	50	24	F 7565 0024	463,00	3	225	100
11	F 7565 0011	167,00	1	140	50	25	F 7565 0025	499,00	3	225	100
17	F 7565 0017	256,00	2	175	70						



Punte elicoidali per fori di spine coniche

HSS
DIN 1898
Tipo N
DX
118°
h 8

Conicità 1:50



Ø nominale	Codice	F 7569/1 Cad. €	L1 mm	L2 mm	Ø nominale	Codice	F 7569/1 Cad. €	L1 mm	L2 mm
2,5	F 7569 1025	81,00	75	50	6	F 7569 1006	200,00	170	117
3	F 7569 1003	175,00	100	60	8	F 7569 1008	258,00	205	143
4	F 7569 1004	185,00	115	72	10	F 7569 1010	339,00	230	165
5	F 7569 1005	178,00	135	86					



Supporto per utensili con codolo conico Morse

In resina sintetica - Adatto per punte, alesatori, frese, ecc.

Con 10 fori a CM3

Completo di 4 bussole di riduzione a CM1 e 4 a CM2 (8 pz.)

Dimensioni LxPxh 260x85x115 mm

Codice F 7567 0010	F 7567	Cad. €	94,50	1
--------------------	--------	--------	-------	---



Bussole di riduzione per supporto F 7567

Per effettuare la riduzione dei fori dal CM3 al CM1 o CM2

Riduzione Cono Morse	CM3 - CM1	CM3 - CM2
Codice	F 7567 1001	F 7567 1002
F 7567/1	Cad. € 5,55	Cad. € 5,55



Affilapunte

Per punte in HSS, HSS-Co5%, HSS-Co8% e metallo duro per diametro da 2,5 a 19 mm

Adatto per affilare l'angolo di taglio da 115° a 140°

Con possibilità di affilare Split Point e regolare la quantità di materiale da asportare durante la lavorazione

Motore monofase 230V - 50 Hz - Potenza 750W

Profondità della spoglia regolabile - Con mola diamantata grana 180 di lunga durata

Peso 7,1 kg

Codice F 7568 5000	F 7568/5	Cad. €	595,00	1
--------------------	----------	--------	--------	---



NORMEX
a brand of **ABC** **Punte per fori da centro**

DIN 333 **Forma A** **DX** 

Senza smusso di protezione

F 7570 **HSS**



F 7571/1 **HSS Co 5%** + **TiN**



Corpo Ø mm	Codice F 7570	F 7570 Cad. €	Codice F 7571	F 7571/1 Cad. €	Cuspidi Ø mm	Lunghezza totale mm	Corpo Ø mm	Codice F 7570	F 7570 Cad. €	Codice F 7571	F 7571/1 Cad. €	Cuspidi Ø mm	Lunghezza totale mm
3,15	0313	9,10	—	—	0,5	25	8	0008	14,50	1008	32,40	3,15	50
3,15	0314	9,10	—	—	0,8	25	10	0010	18,80	1010	40,40	4	55
3,15	0315	9,10	1315	20,20	1	31	12,5	0125	29,40	1125	58,50	5	63
3,15	0316	9,10	—	—	1,25	31	16	0016	52,50	1016	94,50	6,3	71
4	0004	9,10	1004	20,20	1,6	35	20	0020	94,00	—	—	8	80
5	0005	10,40	1005	21,80	2	40	25	0025	176,00	—	—	10	100
6,3	0063	11,20	1063	24,70	2,5	45							

 10 pz.

METALLO DURO INTEGRALE

F 7571/2 **HM Integrale**



Corpo Ø mm	Codice	F 7571/2 Cad. €	Cuspidi Ø mm	Lunghezza totale mm	Corpo Ø mm	Codice	F 7571/2 Cad. €	Cuspidi Ø mm	Lunghezza totale mm
3,15	F 7571 2315	88,50	1	31,5	6,3	F 7571 2063	128,00	2,5	45
4	F 7571 2004	92,00	1,6	35,5	8	F 7571 2008	150,00	3,15	50
5	F 7571 2005	107,00	2	40,5	10	F 7571 2010	197,00	4	56

 10 pz.

HSS **DIN 333** **Forma R** **DX** 

Con raggio - Senza smusso di protezione



Corpo Ø mm	Codice	F 7572 Cad. €	Cuspidi Ø mm	Lunghezza totale mm	Corpo Ø mm	Codice	F 7572 Cad. €	Cuspidi Ø mm	Lunghezza totale mm
3,15	F 7572 0315	9,10	1	31,5	10	F 7572 0010	18,80	4	56
4	F 7572 0004	9,10	1,6	35,5	12,5	F 7572 0125	29,40	5	63
5	F 7572 0005	10,40	2	40,5	16	F 7572 0016	52,50	6,3	71
6,3	F 7572 0063	11,20	2,5	45,5	20	F 7572 0020	94,00	8	80
8	F 7572 0008	14,50	3,15	50,5					

 10 pz.

HSS **DIN 333** **Forma B** **DX** 

Con smusso di protezione - Rinforzate



Corpo Ø mm	Codice	F 7573 Cad. €	Cuspidi Ø mm	Lunghezza totale mm	Corpo Ø mm	Codice	F 7573 Cad. €	Cuspidi Ø mm	Lunghezza totale mm
4	F 7573 0004	13,00	1	35,5	11,2	F 7573 0112	29,70	3,15	60
6,3	F 7573 0063	15,20	1,6	45,5	14	F 7573 0014	45,00	4	67
8	F 7573 0008	19,00	2	50,5	18	F 7573 0018	75,00	5	75
10	F 7573 0010	22,50	2,5	56	20	F 7573 0020	102,00	6,3	80

 10 pz.

HSS Co 5% **DIN 333** **DX**

Esecuzione prolungata - Senza smusso di protezione

F 7574/1 **Forma A** 



F 7574/2 **Forma R**  Con raggio



Corpo Ø mm	Codice F 7574	F 7574/1 Cad. €	Codice F 7574	F 7574/2 Cad. €	Cuspidi Ø mm	Lunghezza totale mm	Corpo Ø mm	Codice F 7574	F 7574/1 Cad. €	Codice F 7574	F 7574/2 Cad. €	Cuspidi Ø mm	Lunghezza totale mm
4	1004	35,10	—	—	1	120	8	1008	38,20	2008	56,00	2,5	120
5	1005	34,30	2005	49,90	1,5	120	10	1010	47,20	2010	68,00	3,15	120
6	1006	34,30	2006	49,90	2	120							

 10 pz.

Punte per fori da centro

HSS Co 5%	DIN 333	DX
--------------	------------	----

Esecuzione con piano - Senza smusso di protezione

Per l'impiego su macchine intestatrici per effettuare contemporaneamente il foro da centro e la sfacciatura del pezzo da lavorare

F 7575/1	Forma A	
----------	------------	---

F 7575/2	Forma R		Con raggio
----------	------------	---	------------



Corpo Ø mm	Codice F 7575	F 7575/1 Cad. €	Codice F 7575	F 7575/2 Cad. €	Cuspidi Ø mm	Lunghezza totale mm	Corpo Ø mm	Codice F 7575	F 7575/1 Cad. €	Codice F 7575	F 7575/2 Cad. €	Cuspidi Ø mm	Lunghezza totale mm
4	1004	13,90	2004	15,20	1,6	35,5	10	1010	34,10	2010	36,90	4	56
5	1005	14,60	2005	16,00	2	40,5	12,5	1125	44,90	2125	48,90	5	63
6,3	—	—	2063	20,00	2,5	45,5	16	1016	75,00	2016	81,50	6,3	71
8	1008	21,00	2008	23,30	3,15	50,5	20	1020	115,00	2020	126,00	8	80

da Ø 4÷10 mm 10 pz. - da Ø 12,5÷20 mm 1 pz.

F 7576	Forma B		Con smusso di protezione - Rinforzate
--------	------------	---	---------------------------------------



Corpo Ø mm	Codice	F 7576 Cad. €	Cuspidi Ø mm	Lunghezza totale mm	Corpo Ø mm	Codice	F 7576 Cad. €	Cuspidi Ø mm	Lunghezza totale mm
6,3	F 7576 0063	24,20	1,6	45,5	14	F 7576 0014	68,50	4	71
8	F 7576 0008	27,50	2	50,5	18	F 7576 0018	87,00	5	80
10	F 7576 0010	34,40	2,5	56	20	F 7576 0020	134,00	6,3	80
11,2	F 7576 0112	47,10	3,15	60					

da Ø 6,3÷14 mm 10 pz. - da Ø 18÷20 mm 5 pz.

NORMEX Punte per pre-forare su macchine a controllo numerico

DX	h 6
----	-----

Particolarmente indicate su macchine a controllo numerico (NC), fresatrici, ecc.

Le corte scanalature e lo spessore sottile del nucleo facilitano con grande precisione il foro di centratura anche su pezzi con piani inclinati

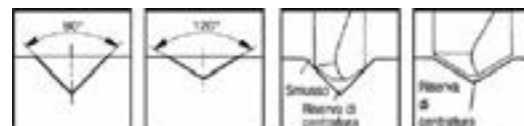

In acciaio super rapido con 5% di Cobalto - HSS-Co5

F 7578 - Angolo di affilatura a 120°

F 7579 - Angolo di affilatura a 90° - Adatte anche per svasatura



Ø mm	Codice F 7578	F 7578 Cad. €	Codice F 7579	F 7579 Cad. €	Lunghezza totale mm	Lunghezza elica mm	Ø mm	Codice F 7578	F 7578 Cad. €	Codice F 7579	F 7579 Cad. €	Lunghezza totale mm	Lunghezza elica mm
5,00	0500	18,60	0500	18,60	60	15	12,00	1200	42,00	1200	42,00	102	30
6,00	0600	19,50	0600	19,50	66	20	16,00	1600	62,00	1600	62,00	115	35
8,00	0800	24,20	0800	24,20	79	25	20,00	2000	103,00	2000	103,00	131	40
10,00	1000	32,30	1000	32,30	89	25							

In acciaio super rapido con 5% di Cobalto - HSS-Co5 - Con rivestimento TiN

F 7582 - Angolo di affilatura a 120°

F 7584 - Angolo di affilatura a 90° - Adatte anche per svasatura



Ø mm	Codice F 7582	F 7582 Cad. €	Codice F 7584	F 7584 Cad. €	Lunghezza totale mm	Lunghezza elica mm	Ø mm	Codice F 7582	F 7582 Cad. €	Codice F 7584	F 7584 Cad. €	Lunghezza totale mm	Lunghezza elica mm
5,00	0500	32,60	0500	32,60	60	15	12,00	1200	65,00	1200	65,00	102	30
6,00	0600	34,10	0600	34,10	66	20	16,00	1600	82,50	1600	82,50	115	35
8,00	0800	38,40	0800	38,40	79	25	20,00	2000	168,00	2000	168,00	131	40
10,00	1000	49,90	1000	49,90	89	25							

METALLO DURO

In metallo duro integrale - Attacco con codolo Weldon

F 7586 - Angolo di affilatura a 120°

F 7587 - Angolo di affilatura a 90° - Adatte anche per svasatura



Ø mm	Codice F 7586	F 7586 Cad. €	Codice F 7587	F 7587 Cad. €	Lunghezza totale mm	Lunghezza elica mm	Ø mm	Codice F 7586	F 7586 Cad. €	Codice F 7587	F 7587 Cad. €	Lunghezza totale mm	Lunghezza elica mm
6,00	0600	66,50	0600	66,50	50	18	12,00	1200	143,00	1200	143,00	70	24
8,00	0800	85,00	0800	85,00	60	23	16,00	1600	271,00	1600	271,00	75	26
10,00	1000	120,00	1000	120,00	70	24	20,00	2000	479,00	2000	479,00	100	35



Per viti a testa cilindrica (180°)

Esecuzione di foro passante e svasatura per teste di viti a 180°

Con codolo cilindrico

DIN 8376

Grado di precisione medio

Per viti	M	3	4	5	6	8	10
Codice	F 7588 ...	0003	0004	0005	0006	0008	0010
F 7588	Cad. €	56,00	60,50	72,00	77,00	98,00	163,00
Ø spirale h 8	mm	6	8	10	11	15	18
Ø guida h 9	mm	3,4	4,5	5,5	6,6	9,0	11,0
Lunghezza totale	mm	93	117	133	142	169	191
Lunghezza elica	mm	57	75	87	94	114	130
Lunghezza guida	mm	9	11	13	15	19	23

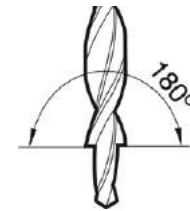

Per viti a testa cilindrica (180°)



Con codolo conico Morse

DIN 8377

Grado di precisione medio

Per viti	M	6	8	10	12	14	16
Codice	F 7589 ...	0006	0008	0010	0012	0014	0016
F 7589	Cad. €	125,00	164,00	237,00	288,00	360,00	423,00
CM		1	2	2	2	3	3
Ø spirale h 8	mm	11	15	18	20	24	26
Ø guida h 9	mm	6,6	9,0	11,0	13,5	15,5	17,5
Lunghezza totale	mm	175	212	228	238	281	286
Lunghezza elica	mm	94	114	130	140	160	165
Lunghezza guida	mm	15	19	23	27	31	35



F
1

Per viti a testa svasata (90°)

Esecuzione di foro passante e svasatura per teste di viti a 90°

Con codolo cilindrico

DIN 8374

Grado di precisione fine

Per viti	M	3	4	5	6	8	10
Codice	F 7590 ...	0003	0004	0005	0006	0008	0010
F 7590	Cad. €	55,50	60,00	76,00	91,00	104,00	182,00
Ø spirale h 8	mm	6,0	8,0	10,0	11,5	15,0	19,0
Ø guida h 9	mm	3,2	4,3	5,3	6,4	8,4	10,5
Lunghezza totale	mm	93	117	133	142	169	198
Lunghezza elica	mm	57	75	87	94	114	135
Lunghezza guida	mm	9	11	13	15	19	23



Per viti a testa svasata (90°)



Con codolo cilindrico

DIN 8378

Esecuzione di foro di preparazione alla filettatura passo grosso (preforo) e svasatura a 90°

Per viti	M	3	4	5	6	8	10
Codice	F 7592 ...	0003	0004	0005	0006	0008	0010
F 7592	Cad. €	56,00	61,00	62,50	70,50	81,00	103,00
Ø spirale h 8	mm	3,4	4,5	5,5	6,6	9,0	11,0
Ø guida h 9	mm	2,5	3,3	4,2	5,0	6,8	8,5
Lunghezza totale	mm	70	80	93	101	125	142
Lunghezza elica	mm	39	47	57	63	81	94
Lunghezza guida	mm	8,8	11,4	13,6	16,5	21	25,5



HSS

DIN
373

Per creare la sede della testa di **viti cilindriche ed esagonali e dadi** (secondo norme DIN 912, 7984, 84, 6912)

A tre taglienti, con scanalature elicoidali - Perno di guida fisso

F 7593/1 - Per **fori passanti**, grado di precisione fine

F 7593/2 - Per **fori passanti**, grado di precisione medio

F 7593/3 - Con **perno del Ø del preforo da filettare**

Per **fori passanti**, grado di precisione fine

Per viti	M	3	4	5	6	8	10	12
Codice	F 7593 ...	1003	1004	1005	1006	1008	1010	1012
F 7593/1	Cad. €	32,60	29,20	31,60	34,00	54,50	65,50	71,50
Diametro d1	mm	3,2	4,3	5,3	6,4	8,4	10,5	13
Diametro d2	mm	6	8	10	11	15	18	20
Diametro del gambo	mm	5,0	5,0	8,0	8,0	12,5	12,5	12,5
Lunghezza L	mm	71	71	80	80	100	100	100
Forma H dimensione t	mm	2,4	3,2	4	4,7	6	7	8
Forma J dimensione t	mm	—	3,4	4,2	4,8	6	7,5	8,5
Forma K dimensione t	mm	3,4	4,6	5,7	6,8	6	11	13

Per **fori passanti**, grado di precisione medio

Per viti	M	3	4	5	6	8	10	12
Codice	F 7593 ...	2003	2004	2005	2006	2008	2010	2012
F 7593/2	Cad. €	32,60	29,20	31,60	34,00	54,50	65,50	71,50
Diametro d1	mm	3,4	4,5	5,5	6,6	9	11	14
Diametro d2	mm	6	8	10	11	15	18	20
Diametro del gambo	mm	5,0	5,0	8,0	8,0	12,5	12,5	12,5
Lunghezza L	mm	71	71	80	80	100	100	100
Forma H dimensione t	mm	2,4	3,2	4	4,7	6	7	8
Forma J dimensione t	mm	—	3,4	4,2	4,8	6	7,5	8,5
Forma K dimensione t	mm	3,4	4,6	5,7	6,8	6	11	13

Con **perno di guida avente diametro del preforo di filettatura**

Per viti	M	3	4	5	6	8	10	12
Codice	F 7593 ...	3003	3004	3005	3006	3008	3010	3012
F 7593/3	Cad. €	32,60	29,20	31,60	34,00	54,50	65,50	71,50
Diametro d1	mm	2,5	3,3	4,2	5	6,8	8,5	10,2
Diametro d2	mm	6	8	10	11	15	18	20
Diametro del gambo	mm	5,0	5,0	8,0	8,0	12,5	12,5	12,5
Lunghezza L	mm	71	71	80	80	100	100	100
Forma H dimensione t	mm	2,4	3,2	4	4,7	6	7	8
Forma J dimensione t	mm	—	3,4	4,2	4,8	6	7,5	8,5
Forma K dimensione t	mm	3,4	4,6	5,7	6,8	6	11	13

Assortimenti di svasatori per sedi di viti

Composti da:

1 svasatore per tipo per filettare M 3 - M 4 - M 5 - M 6 - M 8 - M 10

In cassetta ABS antiurto ad alta resistenza

F 7593/4 - Con svasatori **grado di precisione fine**

F 7593/5 - Con svasatori **grado di precisione medio**

F 7593/6 - Con **perno di guida avente diametro del preforo di filettatura**

Codice F 7593 4000	F 7593/4	Cad. €	222,00		1
Codice F 7593 5000	F 7593/5	Cad. €	222,00		1
Codice F 7593 6000	F 7593/6	Cad. €	222,00		1

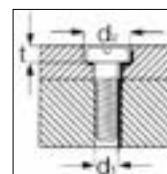

ABC TOOLS **Punte fresatrici**

In acciaio super rapido - HSS - Angolo di affilatura a 118°

Per installatori e carrozzieri, per forare e successivamente fresare lamiere e materiali sottili

Con 6 scanalature e rompitrucoli per fresare

- Lunghezza totale 90 mm

Diametro	mm	6	8
Codice		F 7594 0000	F 7594 0008
F 7594	Cad. €	20,70	22,70



ABC TOOLS **Fresa per staccare punti da saldatura**

Per separare, senza deformazione, lamiere puntate con saldatrici elettriche

Testa rettificata di precisione e reversibile Ø 9,6 mm - Gambo esagonale 7 mm

La punta di centraggio Ø 2,5 mm funziona anche da perno di contrasto per la limitazione della profondità di taglio; la regolazione si effettua mediante vite filettate - Lunghezza totale 72 mm

Codice F 7595 8000	F 7595/8	Cad. €	24,70		1
---------------------------	-----------------	--------	--------------	--	---

Teste reversibili di ricambio - Ø 9,5 mm

Codice F 7595 9000	F 7595/9	Cad. €	12,30		1
---------------------------	-----------------	--------	--------------	--	---



Punte per punti di saldatura → F 1 pag. 531

Punte a gradino

Di alta precisione, adatte con impiego di trapani portatili per effettuare fori o allargarli su metalli, lamiere e materie plastiche

Scanalature rettificate dal pieno a forma di spirale dinamica per un'evacuazione ottimale dei trucioli

Profilo affilato ideale per realizzare fori dal pieno

Ottima capacità di taglio anche a secco, durezza e durata della punta superiore, che consente di

ottenere taglianti a spigolo vivo e senza bava

Valori del diametro di foratura indicati sulla scanalatura - Angolo del gradino a 90°

F 7596/0	HSS	118°	
	TiAlN		
F 7596/1	HSS	118°	
F 7596/2	HSS	118°	
	Co 5%		



F 7596/0 - Riv. al TiAlN



F 7596/1 - F 7596/2

Per fori Ø max.	mm	12	20	30	37	38	40	40,5
Codice		F 7596 0012	F 7596 0020	F 7596 0030	F 7596 0037	F 7596 0038	F 7596 0040	F 7596 0405
F 7596/0	Cad. €	89,00	69,00	141,00	285,00	217,00	299,00	262,00
Codice		F 7596 1012	F 7596 1020	F 7596 1030	F 7596 1037	F 7596 1038	F 7596 1040	F 7596 1405
F 7596/1	Cad. €	34,50	74,50	105,00	187,00	191,00	262,00	191,00
Codice		F 7596 2012	F 7596 2020	F 7596 2030	F 7596 2037	—	—	—
F 7596/2	Cad. €	85,50	108,00	137,00	276,00	—	—	—
Per fori Ø min.	mm	4	4	4	6	6	3,5	6,5
Diametro del gambo	mm	6	8	10	10	10	10	10
Numero dei gradini		9	9	14	12	12	14	11
Diametri di foratura	Ø mm	4	4	4	6	6	3,5	6,5
		5	6	6	7	9	6,3	8,5
		6	8	8	9	10,5	10,5	10
		7	10	10	11	12,5	12,5	12
		8	12	12	13,5	18,7	15,3	20,5
		9	14	14	16	20,4	18,7	20,5
		10	16	16	21	22,5	20,5	25,5
		11	18	18	21	26	23,1	29
		12	20	20	29	28,3	26	32,5
			22	22	30,5	32	29,1	36,5
			24	24	34	35	32	40,5
			26	26	37	38	35,6	
Lunghezza totale	mm	65	75	100	100	100	120	96

F 7596 0040: per fori Ø min. 6 mm - Con 16 gradini - Lunghezza 105 mm

Assortimenti di punte a gradino

Composti da:

1 punta per tipo per fori Ø max. 12 - 20 - 30 mm

F 7596/23 - In acciaio super rapido - HSS con rivestimento al TiAlN

F 7596/3 - In acciaio super rapido - HSS

F 7596/33 - In acciaio super rapido con 5% di Cobalto - HSS-Co

In cassetta in **ABS antiurto** ad alta resistenza

Codice F 7596 2300	F 7596/23	Cad. €	268,00		1
Codice F 7596 3000	F 7596/3	Cad. €	223,00		1
Codice F 7596 3300	F 7596/33	Cad. €	305,00		1

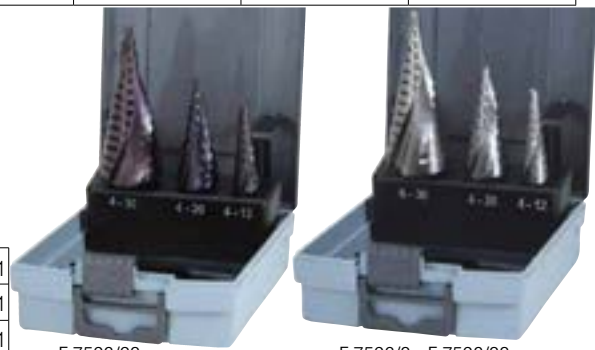

F 7596/23

F 7596/3 - F 7596/33

Punte a gradino

Di alta precisione, adatte con impiego di trapani portatili per effettuare fori o allargarli su metalli, lamiere e materie plastiche

Scanalature rettificate dal piano a forma di spirale per un'evacuazione ottimale dei trucioli

Capacità di taglio, durezza e durata della punta superiore, che consente di ottenere taglianti a spigolo vivo e senza bava

Valori del diametro di foratura indicati sulla scanalatura - Angolo del gradino a 90°

LENOX «VARI BIT» - Trattamento di superficie antigrippaggio

Attacco a sezione triangolare per una maggiore tenuta nel mandrino

Adatte anche per fori su lamiere di **acciaio inossidabile** fino allo spessore di 3 mm, legno, materie plastiche, ecc.



Per fori Ø max. 19 mm



Per fori Ø max. 24 mm

Per fori Ø max.	mm	12	18	19	25	25	34	35
Codice		F 7596 4012	F 7596 4018	F 7596 4019	F 7596 4024	F 7596 4025	F 7596 4034	F 7596 4035
F 7596/4	Cad. €	115,00	151,00	143,00	167,00	162,00	332,00	249,00
Per fori Ø min.	mm	4	6	6	14	14	20	22
Numero dei gradini		9	7	9	7	9	8	5
Diametri	mm	4-5-6-7-8 9-10-11-12	6-8-10-12 14-16-18	6-8-9,5 11-12,5-14 16-17,5-19	14-16-18 20-22-24-25	12,5-14-16 17,5-19-20,5 22-23,5-25	20-22-24-26 29-30-32-34	22-28,5 31-32-35
Diametro del gambo	mm	6	10	10	10	10	10	10
Lunghezza totale	mm	73	70	71	83	85	95	95

ABC TOOLS - Con attacco 1/4" - E 6,3

Adatte per impiego con trapani avvitatori a batteria ed anche raccordi per inserti



Per fori Ø max.	mm	12	20	30
Codice		F 7596 5012	F 7596 5020	F 7596 5030
F 7596/5	Cad. €	75,50	77,50	109,00
Per fori Ø min.	mm	4	4	4
Numero dei gradini		9	9	14
Diametri di foratura	mm	4 - 5 - 6 - 7 - 8 - 9 - 10 - 11 - 12	4 - 6 - 8 - 10 - 12 - 14 - 16 - 18 - 20	4 - 6 - 8 - 10 - 12 - 14 - 16 - 18 - 20 - 22 - 24 - 26 - 28 - 30
Lunghezza totale	mm	81	81	105

Attacco 1/4" - E 6,3



Punte elicoidali con attacco esagonale → F 1 pag. 520



Punte coniche

Di alta precisione, adatte per effettuare fori o allargarli su metalli, lamiere, materie plastiche senza intervento preventivo di punta elicoidale

Scanalature rettificate dal piano per ottenere taglianti a spigolo vivo senza bava e garantire una rotazione senza vibrazioni unita ad un'elevata velocità di taglio

Capacità di taglio, durezza e durata della punta superiore

La forma conica a 20-30° semplifica l'estrazione ad operazione ultimata

Capacità di foratura { non ferrosi spessore 0,1÷5 mm
lamiere di acciaio dolce spessore 0,1÷2 mm
lamiere di acciaio inossidabile spessore 0,1÷1 mm
resine sintetiche e altro fino a 10 mm

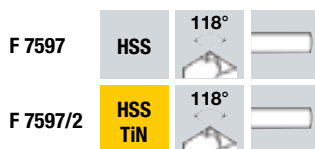

F 7597

F 7597/2



F 7597



F 7597/2 - Rivestita al TiN

Per fori Ø max.	mm	14	20	22,5	30,5	31	40	50	61
Codice		F 7597 0014	F 7597 0020	F 7597 0225	F 7597 0305	F 7597 0031	F 7597 0040	F 7597 0050	F 7597 0061
F 7597	Cad. €	25,00	35,30	57,50	59,00	95,50	147,00	191,00	338,00
Codice		F 7597 2014	F 7597 2020	F 7597 2225	F 7597 2305	F 7597 2031	F 7597 2040	—	—
F 7597/2	Cad. €	32,70	51,50	63,50	89,50	126,00	170,00	—	—
Per fori Ø min.	mm	3	5	5	16	5	24	36	40
Diametro del gambo	mm	6	8	8	9	9	10	12	13
Lunghezza totale	mm	58	71	79	76	103	89	97	103

Assortimento di punte coniche in cassetta

Composto da:

3 punte per fori Ø max. 14 - 20 - 30,5 mm

Codice F 7597 9000 **F 7597/9** Cad. € **127,00** 1

Spray professionali → Gruppo K 5 pag. 764

Frese a tazza → D 2





Alesatori a grande espansione parallela

In acciaio speciale

Per lavorazioni a mano

Coltelli radialmente non equidistanti per eliminare le vibrazioni

Serie di coltelli di ricambio, pronti per l'impiego

L'affilatura dei coltelli a spoglia progressiva consente un'alesatura perfettamente levigata

Espansione parallela di alta precisione

Rispetto assoluto di tolleranze strettissime per lunghe serie di alesature



F 7616/4

Tipo per guide di valvole

F 7616/1 - Alesatori con coltelli

F 7616/4 - Bussole di guida



Grandezza	Codice	F 7616/1 Cad. €	Codice	F 7616/4 Cad. €	Espansione mm	Lunghezza totale mm	Lunghezza tagliente mm	□ mm	Numero coltelli
059	F 7616 1059	293,00	F 7616 4059	141,00	5,9÷6,5	160	28	4,3	3
064	F 7616 1064	293,00	F 7616 4064	141,00	6,4÷7	160	28	4,9	3
069	F 7616 1069	293,00	F 7616 4069	162,00	6,9÷7,5	160	28	5,5	3
074	F 7616 1074	293,00	F 7616 4074	175,00	7,4÷8	165	28	5,5	3
079	F 7616 1079	293,00	F 7616 4079	191,00	7,9÷8,5	170	28	6,2	3
084	F 7616 1084	293,00	F 7616 4084	191,00	8,4÷9	175	28	6,2	3
089	F 7616 1089	300,00	F 7616 4089	209,00	8,9÷9,5	180	32	7	4
094	F 7616 1094	300,00	F 7616 4094	209,00	9,4÷10	190	32	7	4
099	F 7616 1099	315,00	F 7616 4099	212,00	9,9÷11	200	36	8	5
109	F 7616 1109	321,00	F 7616 4109	212,00	10,9÷12	220	36	8	5

Serie di alesatori

Con 10 alesatori F 7616/1 espansione da 5,9÷12 mm

In cassetta di legno

Codice F 7616 3000	F 7616/3	Cad. €	3.408,00	1
--------------------	-----------------	--------	-----------------	---



Tipo con coltelli corti

Sensibilità di espansione: graduazione 0,01 mm

F 7620/1 - Alesatori con coltelli

F 7620/2 - Serie di coltelli di ricambio



Grandezza	Codice	F 7620/1 Cad. €	Codice	F 7620/2 Cad. €	Espansione mm	Lunghezza totale mm	Lunghezza tagliente mm	□ mm	Numero coltelli
060	F 7620 1060	253,00	F 7620 2060	162,00	6,4÷7,2	111	32	3	4
070	F 7620 1070	253,00	F 7620 2070	162,00	7,2÷8	111	32	3,5	4
080	F 7620 1080	253,00	F 7620 2080	162,00	8÷9	111	32	4,3	5
090	F 7620 1090	247,00	F 7620 2090	166,00	9÷10	115	32	4,3	5
100	F 7620 1100	247,00	F 7620 2100	166,00	10÷11	120	35	4,9	5
110	F 7620 1110	247,00	F 7620 2110	166,00	11÷12	125	35	6,2	5
120	F 7620 1120	247,00	F 7620 2120	172,00	12÷13,5	130	42	6,2	5
135	F 7620 1135	272,00	F 7620 2135	187,00	13,5÷15,5	145	50	7	5
155	F 7620 1155	306,00	F 7620 2155	203,00	15,5÷18	165	60	8	5
180	F 7620 1180	331,00	F 7620 2180	215,00	18÷21	180	65	9	5
210	F 7620 1210	353,00	F 7620 2210	225,00	21÷24	190	70	10	5
240	F 7620 1240	399,00	F 7620 2240	247,00	24÷27,5	205	75	11	5
275	F 7620 1275	486,00	F 7620 2275	293,00	27,5÷31,5	225	80	12	6
315	F 7620 1315	655,00	F 7620 2315	402,00	31,5÷37	240	90	14,5	6
370	F 7620 1370	898,00	F 7620 2370	549,00	37÷45	285	100	16	6
450	F 7620 1450	1.225,00	F 7620 2450	655,00	45÷55	320	109	20	6
550	F 7620 1550	1.711,00	F 7620 2550	904,00	55÷65	350	120	24	8
650	F 7620 1650	2.963,00	F 7620 2650	1.617,00	65÷80	460	145	29	10
800	F 7620 1800	4.063,00	F 7620 2800	1.997,00	80÷95	490	150	32	10
950	F 7620 1950	4.882,00	F 7620 2950	2.063,00	95÷110	490	150	36	10

Serie di alesatori

Con alesatori F 7620/1

In cassetta di legno

Alesatori contenuti n°	11	13
Codice	F 7621 0011	F 7621 0013
F 7621	Cad. € 3.620,00	5.274,00
Espansione	mm 8÷31,5	8÷45

A richiesta si possono fornire serie di coltelli con lame rivestite al "CROMO DURO"



HUNGER Alesatori a grande espansione parallela

In acciaio speciale

Per lavorazioni a mano

Coltelli radialmente non equidistanti per eliminare le vibrazioni

Serie di coltelli di ricambio, pronti per l'impiego

L'affilatura dei coltelli a spoglia progressiva consente un'alesatura perfettamente levigata

Espansione parallela di alta precisione

Rispetto assoluto di tolleranze strettissime per lunghe serie di alesature

Tipo con coltelli lunghi

F 7622/1 - Alesatori con coltelli

F 7622/2 - Serie di coltelli di ricambio



Espansione mm	Codice F 7622	F 7622/1 Cad. €	Codice F 7622	F 7622/2 Cad. €	Lungh. totale mm	Lungh. tagliente mm	□ mm	N° coltelli	Espansione mm	Codice F 7622	F 7622/1 Cad. €	Codice F 7622	F 7622/2 Cad. €	Lungh. totale mm	Lungh. tagliente mm	□ mm	N° coltelli
10,5÷12	1105	415,00	2105	259,00	160	65	5,5	5	21,5÷24,5	1215	595,00	2215	321,00	260	120	10	5
12÷13,5	1120	415,00	2120	259,00	170	70	6,2	5	24,5÷27,5	1245	648,00	2245	359,00	280	130	11	5
13,5÷15,5	1135	424,00	2135	259,00	195	80	7	5	27,5÷31,5	1275	757,00	2275	437,00	310	140	12	6
15,5÷17,5	1155	452,00	2155	259,00	215	90	8	5	31,5÷37	1315	907,00	2315	543,00	320	150	14,5	6
17,5÷19,5	1175	502,00	2175	281,00	230	100	9	5	37÷45	1370	1.287,00	2370	689,00	370	165	16	6
19,5÷21,5	1195	539,00	2195	300,00	240	110	10	5	45÷55	1450	1.785,00	2450	842,00	425	180	20	6

Tipo con 1 bussola conica di centratura

Sensibilità di espansione: graduazione 0,01 mm

L'asta di guida e la bussola conica di centratura, consentono

l'alesatura di fori corti, lunghi e distanziati sullo stesso asse

F 7646 - Alesatori con coltelli

F 7647 - Serie di coltelli di ricambio



Espansione mm	Codice F 7646	F 7646 Cad. €	Codice F 7647	F 7647 Cad. €	Lungh. totale mm	Lungh. tagliente mm	□ mm	N° coltelli	Espansione mm	Codice F 7646	F 7646 Cad. €	Codice F 7647	F 7647 Cad. €	Lungh. totale mm	Lungh. tagliente mm	□ mm	N° coltelli
8÷9	0080	377,00	0080	172,00	175	32	4,3	5	24÷27,5	0240	611,00	0240	278,00	335	75	11	5
9÷10	0090	377,00	0090	172,00	175	32	4,3	5	27,5÷31,5	0275	714,00	0275	324,00	365	80	12	6
10÷11	0100	390,00	0100	175,00	185	35	4,9	5	31,5÷37	0315	994,00	0315	449,00	400	90	14,5	6
11÷12	0110	393,00	0110	181,00	195	35	6,2	5	37÷45	0370	1.377,00	0370	602,00	465	100	16	6
12÷13,5	0120	409,00	0120	191,00	215	42	6,2	5	45÷55	0450	1.829,00	0450	714,00	530	109	20	6
13,5÷15,5	0135	415,00	0135	225,00	235	50	7	5	55÷65	0550	2.486,00	0550	929,00	570	120	24	8
15,5÷18	0155	433,00	0155	231,00	265	60	8	5	65÷80	0650	4.007,00	0650	1.617,00	670	145	29	10
18÷21	0180	477,00	0180	240,00	290	65	9	5	80÷95	0800	5.570,00	0800	1.997,00	700	150	32	10
21÷24	0210	533,00	0210	262,00	310	70	10	5	95÷110	0950	7.059,00	0950	2.063,00	700	150	36	10

Serie di alesatori F 7646

In cassetta di legno

Alesatori contenuti n°	11	13
Codice	F 7648 0011	F 7648 0013
F 7648 Cad. €	5.561,00	8.100,00
Espansione da mm	8 ÷ 31,5	8 ÷ 45



Centraggio preciso mediante bussole di guida



Tipo con 2 bussole coniche di centratura

Sensibilità di espansione: graduazione 0,02 mm

Le aste di guida e le bussole coniche di centratura consentono una perfetta alesatura di più fori coassiali

Coltelli corti, più economici e con maggiore

rendimento di lavoro rispetto agli alesatori a

lame lunghe e lunghissime

F 7650 - Alesatori con coltelli

F 7651 - Serie di coltelli di ricambio



Espansione mm	Codice F 7650	F 7650 Cad. €	Codice F 7651	F 7651 Cad. €	Lungh. totale mm	Lungh. tagliente mm	□ mm	N° coltelli	Espansione mm	Codice F 7650	F 7650 Cad. €	Codice F 7651	F 7651 Cad. €	Lungh. totale mm	Lungh. tagliente mm	□ mm	N° coltelli
19,5÷22,5	0195	776,00	0195	278,00	352	44	13	5	34÷39	0340	1.265,00	0340	381,00	440	54	18	6
21÷24,5	0210	801,00	0210	284,00	352	44	13	5	39÷45	0390	1.661,00	0390	490,00	475	60	18	6
24,5÷29	0245	885,00	0245	300,00	385	48	13	6	45÷52	0450	2.153,00	0450	617,00	500	60	18	6
29÷34	0290	1.025,00	0290	337,00	418	52	16	6	59÷66	0590	2.876,00	—	—	500	60	18	6

A richiesta si possono fornire serie di coltelli con lame rivestite al "CROMO DURO"

* Gr. 59÷66: per coltelli di ricambio ordinare F 7651 0450

F **Alesatori a mano**

HSS	DIN 206		Forma B	Taglio destro	H 7
-----	---------	---	---------	---------------	-----



Taglienti elicoidali sinistri

Ø mm	Codice	F 7730 Cad. €	L2 mm	L1 mm	□ mm	Ø mm	Codice	F 7730 Cad. €	L2 mm	L1 mm	□ mm	Ø mm	Codice	F 7730 Cad. €	L2 mm	L1 mm	□ mm
1,90	F 7730 0190	48,70	25	50	1,60	6,10	F 7730 0610	49,10	47	93	4,50	10,30	F 7730 1030	80,50	71	142	9,00
2,00	F 7730 0200	49,30	25	50	1,60	6,20	F 7730 0620	49,10	50	100	5,00	10,40	F 7730 1040	80,50	71	142	9,00
2,10	F 7730 0210	58,00	25	50	1,60	6,30	F 7730 0630	49,10	50	100	5,00	10,50	F 7730 1050	80,50	71	142	9,00
2,20	F 7730 0220	58,00	27	54	1,80	6,40	F 7730 0640	49,10	50	100	5,00	10,60	F 7730 1060	80,50	71	142	9,00
2,30	F 7730 0230	48,70	29	58	2,00	6,50	F 7730 0650	49,10	50	100	5,00	10,70	F 7730 1070	80,50	71	142	9,00
2,40	F 7730 0240	48,70	29	58	2,00	6,60	F 7730 0660	49,10	50	100	5,00	10,80	F 7730 1080	80,50	71	142	9,00
2,50	F 7730 0250	48,70	29	58	2,00	6,70	F 7730 0670	49,10	50	100	5,00	10,90	F 7730 1090	80,50	71	142	9,00
2,60	F 7730 0260	59,00	31	62	2,24	6,80	F 7730 0680	49,10	50	100	5,00	11,00	F 7730 1100	80,50	71	142	9,00
2,70	F 7730 0270	59,00	31	62	2,24	6,90	F 7730 0690	49,10	50	100	5,00	11,10	F 7730 1110	80,50	71	142	9,00
2,80	F 7730 0280	59,00	31	62	2,24	7,00	F 7730 0700	49,10	54	107	5,60	11,20	F 7730 1120	80,50	76	152	10,00
2,90	F 7730 0290	48,70	31	62	2,24	7,10	F 7730 0710	50,50	54	107	5,60	11,30	F 7730 1130	80,50	76	152	10,00
3,00	F 7730 0300	48,70	31	62	2,24	7,20	F 7730 0720	50,50	58	115	6,30	11,40	F 7730 1140	80,50	76	152	10,00
3,10	F 7730 0310	63,50	31	62	2,24	7,30	F 7730 0730	50,50	58	115	6,30	11,50	F 7730 1150	80,50	76	152	10,00
3,20	F 7730 0320	63,50	33	66	2,50	7,40	F 7730 0740	50,50	58	115	6,30	11,60	F 7730 1160	80,50	76	152	10,00
3,30	F 7730 0330	56,50	35	71	2,80	7,50	F 7730 0750	50,50	58	115	6,30	11,70	F 7730 1170	80,50	76	152	10,00
3,40	F 7730 0340	56,50	35	71	2,80	7,60	F 7730 0760	50,50	58	115	6,30	11,80	F 7730 1180	80,50	76	152	10,00
3,50	F 7730 0350	56,50	35	71	2,80	7,70	F 7730 0770	50,50	58	115	6,30	11,90	F 7730 1190	80,50	76	152	10,00
3,60	F 7730 0360	48,70	35	71	2,80	7,80	F 7730 0780	50,50	58	115	6,30	12,00	F 7730 1200	80,50	76	152	10,00
3,70	F 7730 0370	48,70	38	76	3,15	7,90	F 7730 0790	50,50	58	115	6,30	13,00	F 7730 1300	129,00	76	152	10,00
3,80	F 7730 0380	48,70	38	76	3,15	8,00	F 7730 0800	50,50	58	115	6,30	14,00	F 7730 1400	142,00	81	163	11,20
3,90	F 7730 0390	48,70	38	76	3,15	8,10	F 7730 0810	63,50	58	115	6,30	15,00	F 7730 1500	149,00	81	163	11,20
4,00	F 7730 0400	44,60	38	76	3,15	8,20	F 7730 0820	63,50	58	115	6,30	16,00	F 7730 1600	155,00	87	175	12,50
4,10	F 7730 0410	48,70	38	76	3,15	8,30	F 7730 0830	63,50	58	115	6,30	17,00	F 7730 1700	171,00	87	175	12,50
4,20	F 7730 0420	48,70	41	81	3,55	8,40	F 7730 0840	63,50	58	115	6,30	18,00	F 7730 1800	176,00	93	188	14,00
4,30	F 7730 0430	48,70	41	81	3,55	8,50	F 7730 0850	63,50	58	115	6,30	19,00	F 7730 1900	192,00	93	188	14,00
4,40	F 7730 0440	48,70	41	81	3,55	8,60	F 7730 0860	63,50	62	124	7,10	20,00	F 7730 2000	192,00	100	201	16,00
4,50	F 7730 0450	48,70	41	81	3,55	8,70	F 7730 0870	63,50	62	124	7,10	21,00	F 7730 2100	241,00	100	201	16,00
4,60	F 7730 0460	47,10	41	81	3,55	8,80	F 7730 0880	63,50	62	124	7,10	22,00	F 7730 2200	233,00	107	215	18,00
4,70	F 7730 0470	47,10	44	87	4,00	8,90	F 7730 0890	63,50	62	124	7,10	24,00	F 7730 2400	266,00	115	231	20,00
4,80	F 7730 0480	47,10	44	87	4,00	9,00	F 7730 0900	63,50	62	124	7,10	25,00	F 7730 2500	270,00	115	231	20,00
4,90	F 7730 0490	47,10	44	87	4,00	9,10	F 7730 0910	63,50	62	124	7,10	26,00	F 7730 2600	280,00	115	231	20,00
5,00	F 7730 0500	47,10	44	87	4,00	9,20	F 7730 0920	63,50	66	133	8,00	28,00	F 7730 2800	357,00	124	247	22,40
5,10	F 7730 0510	52,00	44	87	4,00	9,30	F 7730 0930	63,50	66	133	8,00	29,00	F 7730 2900	443,00	124	247	22,40
5,20	F 7730 0520	52,00	47	93	4,50	9,40	F 7730 0940	63,50	66	133	8,00	30,00	F 7730 3000	357,00	124	247	22,40
5,30	F 7730 0530	52,00	47	93	4,50	9,50	F 7730 0950	63,50	66	133	8,00	32,00	F 7730 3200	418,00	133	265	25,00
5,40	F 7730 0540	52,00	47	93	4,50	9,60	F 7730 0960	63,50	66	133	8,00	35,00	F 7730 3500	434,00	142	284	28,00
5,50	F 7730 0550	52,00	47	93	4,50	9,70	F 7730 0970	63,50	66	133	8,00	36,00	F 7730 3600	456,00	142	284	28,00
5,60	F 7730 0560	44,60	47	93	4,50	9,80	F 7730 0980	63,50	66	133	8,00	38,00	F 7730 3800	558,00	152	305	31,50
5,70	F 7730 0570	44,60	47	93	4,50	9,90	F 7730 0990	63,50	66	133	8,00	39,00	F 7730 3900	769,00	152	305	31,50
5,80	F 7730 0580	44,60	47	93	4,50	10,00	F 7730 1000	63,50	66	133	8,00	40,00	F 7730 4000	576,00	152	305	31,50
5,90	F 7730 0590	44,60	47	93	4,50	10,10	F 7730 1010	80,50	66	133	8,00	46,00	F 7730 4600	1.027,00	163	326	35,50
6,00	F 7730 0600	44,60	47	93	4,50	10,20	F 7730 1020	80,50	71	142	9,00	49,00	F 7730 4900	1.372,00	174	347	40,00

A richiesta é fornibile anche Forma A - Taglienti diritti

F
2

**Serie di alesatori a mano**

In acciaio super rapido - HSS

DIN 206 - Forma B

In cassetta di resina sintetica

Composta da 19 alesatori

Con taglienti elicoidali sinistri F 7730

Diametro **1,0±10,0 mm** con progressione di 0,5 mmCodice F 7731 0000 **F 7731/0** Cad. € **1.100,00** 1**Alesatori a mano a piccola espansione**

Per impiego a mano

Con guida e taglienti elicoidali sinistri

HSS	DIN 859		Forma B	Taglio destro
-----	---------	--	---------	---------------

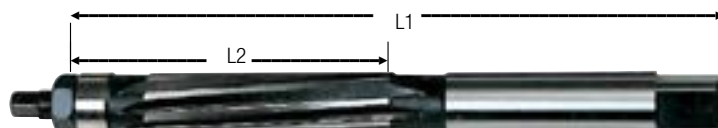

Ø mm	Codice	F 7732 Cad. €	Espansione massima mm	Lunghezza L2 mm	Lunghezza L1 mm	N° taglienti	□ mm
4	F 7732 0004	112,00	0,1	38	76	6	3,15
5	F 7732 0005	116,00	0,1	44	87	6	4,00
6	F 7732 0006	132,00	0,1	47	93	6	4,50
7	F 7732 0007	162,00	0,1	54	107	9	5,60
8	F 7732 0008	139,00	0,1	58	115	9	6,30
9	F 7732 0009	158,00	0,1	62	124	9	7,10
10	F 7732 0010	162,00	0,1	66	133	9	8,00
11	F 7732 0011	200,00	0,15	71	142	9	9,00
12	F 7732 0012	182,00	0,15	76	152	9	10,00
13	F 7732 0013	213,00	0,15	76	152	9	10,00
14	F 7732 0014	214,00	0,15	81	163	9	11,20
15	F 7732 0015	223,00	0,15	81	163	9	11,20
16	F 7732 0016	268,00	0,2	87	175	9	12,50
17	F 7732 0017	343,00	0,2	87	175	9	12,50
18	F 7732 0018	302,00	0,2	93	188	9	14,00
19	F 7732 0019	310,00	0,2	93	188	9	14,00
20	F 7732 0020	317,00	0,2	100	201	9	16,00
22	F 7732 0022	371,00	0,2	107	201	12	18,00
24	F 7732 0024	405,00	0,3	115	231	12	20,00
25	F 7732 0025	405,00	0,3	115	231	12	20,00
30	F 7732 0030	524,00	0,3	124	247	12	22,40

F **Alesatori a macchina**

Con codolo cilindrico - Taglienti elicoidali sinistri - Taglio destro

HSS-E	DIN 212	Forma D	H 7
-------	---------	---------	-----

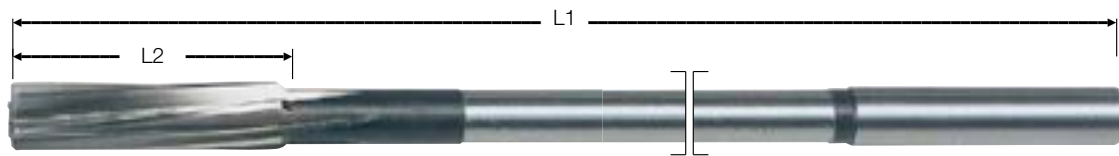

Esecuzione lunga

Ø mm	Codice	F 7733 Cad. €	L2 mm	L1 mm	Gambo h 9 Ø mm	Ø mm	Codice	F 7733 Cad. €	L2 mm	L1 mm	Gambo h 9 Ø mm	Ø mm	Codice	F 7733 Cad. €	L2 mm	L1 mm	Gambo h 9 Ø mm
3,00	F 7733 0300	185,00	15	90	3	6,00	F 7733 0600	238,00	26	250	6	12,00	F 7733 1200	265,00	44	210	12
4,00	F 7733 0400	185,00	19	105	4	8,00	F 7733 0800	243,00	33	250	8						
5,00	F 7733 0500	190,00	23	115	5	10,00	F 7733 1000	246,00	38	250	10						



Esecuzione standard

Ø mm	Codice	F 7734 Cad. €	L2 mm	L1 mm	Gambo h 9 Ø mm	Ø mm	Codice	F 7734 Cad. €	L2 mm	L1 mm	Gambo h 9 Ø mm	Ø mm	Codice	F 7734 Cad. €	L2 mm	L1 mm	Gambo h 9 Ø mm
1,40	F 7734 0140	43,90	8	40	1,4	5,30	F 7734 0530	43,90	26	93	5,6	9,20	F 7734 0920	57,50	38	133	10
1,50	F 7734 0150	28,90	8	40	1,5	5,40	F 7734 0540	43,90	26	93	5,6	9,30	F 7734 0930	57,50	38	133	10
1,60	F 7734 0160	43,90	9	43	1,6	5,50	F 7734 0550	43,90	26	93	5,6	9,40	F 7734 0940	57,50	38	133	10
1,70	F 7734 0170	43,90	10	46	1,8	5,60	F 7734 0560	37,50	26	93	5,6	9,50	F 7734 0950	57,50	38	133	10
1,80	F 7734 0180	43,90	10	46	1,8	5,70	F 7734 0570	37,50	26	93	5,6	9,60	F 7734 0960	57,50	38	133	10
1,90	F 7734 0190	38,00	11	49	2	5,80	F 7734 0580	37,50	26	93	5,6	9,70	F 7734 0970	57,50	38	133	10
2,00	F 7734 0200	38,00	11	49	2	5,90	F 7734 0590	37,50	26	93	5,6	9,80	F 7734 0980	57,50	38	133	10
2,10	F 7734 0210	46,30	11	49	2	6,00	F 7734 0600	37,50	26	93	5,6	9,90	F 7734 0990	57,50	38	133	10
2,20	F 7734 0220	46,30	12	53	2,2	6,10	F 7734 0610	46,00	26	93	5,6	10,00	F 7734 1000	57,50	38	133	10
2,30	F 7734 0230	38,00	14	57	2,5	6,20	F 7734 0620	46,00	28	101	6,3	10,10	F 7734 1010	79,00	38	133	10
2,40	F 7734 0240	38,00	14	57	2,5	6,30	F 7734 0630	46,00	28	101	6,3	10,20	F 7734 1020	79,00	41	142	10
2,50	F 7734 0250	38,00	14	57	2,5	6,40	F 7734 0640	46,00	28	101	6,3	10,30	F 7734 1030	79,00	41	142	10
2,60	F 7734 0260	48,20	14	57	2,5	6,50	F 7734 0650	46,00	28	101	6,3	10,40	F 7734 1040	79,00	41	142	10
2,70	F 7734 0270	48,20	15	61	2,8	6,60	F 7734 0660	46,00	28	101	6,3	10,50	F 7734 1050	79,00	41	142	10
2,80	F 7734 0280	48,20	15	61	2,8	6,70	F 7734 0670	46,00	31	109	7,1	10,60	F 7734 1060	79,00	41	142	10
2,90	F 7734 0290	35,50	15	61	2,8	6,80	F 7734 0680	46,00	31	109	7,1	10,70	F 7734 1070	79,00	41	142	10
3,00	F 7734 0300	34,10	15	61	3	6,90	F 7734 0690	46,00	31	109	7,1	10,80	F 7734 1080	79,00	41	142	10
3,10	F 7734 0310	43,20	15	61	3	7,00	F 7734 0700	46,00	31	109	7,1	10,90	F 7734 1090	79,00	41	142	10
3,20	F 7734 0320	43,20	16	65	3,2	7,10	F 7734 0710	47,70	31	109	7,1	11,00	F 7734 1100	79,00	41	142	10
3,30	F 7734 0330	39,20	18	70	3,5	7,20	F 7734 0720	47,70	33	117	8	11,10	F 7734 1110	83,00	41	142	10
3,40	F 7734 0340	39,20	18	70	3,5	7,30	F 7734 0730	47,70	33	117	8	11,20	F 7734 1120	83,00	44	151	10
3,50	F 7734 0350	39,20	18	70	3,5	7,40	F 7734 0740	47,70	33	117	8	11,30	F 7734 1130	83,00	44	151	10
3,60	F 7734 0360	36,00	18	70	3,5	7,50	F 7734 0750	47,70	33	117	8	11,40	F 7734 1140	83,00	44	151	10
3,70	F 7734 0370	36,00	19	75	4	7,60	F 7734 0760	47,70	33	117	8	11,50	F 7734 1150	83,00	44	151	10
3,80	F 7734 0380	36,00	19	75	4	7,70	F 7734 0770	47,70	33	117	8	11,60	F 7734 1160	83,00	44	151	10
3,90	F 7734 0390	36,00	19	75	4	7,80	F 7734 0780	47,70	33	117	8	11,70	F 7734 1170	83,00	44	151	10
4,00	F 7734 0400	34,10	19	75	4	7,90	F 7734 0790	47,70	33	117	8	11,80	F 7734 1180	83,00	44	151	10
4,10	F 7734 0410	37,50	19	75	4	8,00	F 7734 0800	47,70	33	117	8	11,90	F 7734 1190	83,00	44	151	10
4,20	F 7734 0420	37,50	21	80	4,5	8,10	F 7734 0810	55,50	33	117	8	12,00	F 7734 1200	83,00	44	151	10
4,30	F 7734 0430	37,50	21	80	4,5	8,20	F 7734 0820	55,50	36	125	9	13,00	F 7734 1300	94,00	44	151	10
4,40	F 7734 0440	37,50	21	80	4,5	8,30	F 7734 0830	55,50	36	125	9	14,00	F 7734 1400	95,50	47	160	12,5
4,50	F 7734 0450	37,50	21	80	4,5	8,40	F 7734 0840	55,50	36	125	9	15,00	F 7734 1500	107,00	50	162	12,5
4,60	F 7734 0460	36,90	21	80	4,5	8,50	F 7734 0850	55,50	36	125	9	16,00	F 7734 1600	109,00	52	170	12,5
4,70	F 7734 0470	36,90	23	86	5	8,60	F 7734 0860	55,50	36	125	9	17,00	F 7734 1700	134,00	54	175	14
4,80	F 7734 0480	36,90	23	86	5	8,70	F 7734 0870	55,50	36	125	9	18,00	F 7734 1800	136,00	56	182	14
4,90	F 7734 0490	36,90	23	86	5	8,80	F 7734 0880	55,50	36	125	9	19,00	F 7734 1900	163,00	58	189	16
5,00	F 7734 0500	36,90	23	86	5	8,90	F 7734 0890	55,50	36	125	9	20,00	F 7734 2000	152,00	60	195	16
5,10	F 7734 0510	43,90	23	86	5	9,00	F 7734 0900	55,50	36	125	9						
5,20	F 7734 0520	43,90	26	93	5,6	9,10	F 7734 0910	57,50	36	125	9						



Esecuzione standard rivestita al TiN

Ø mm	Codice	F 7734/5 Cad. €	L2 mm	L1 mm	Gambo h 9 Ø mm	Ø mm	Codice	F 7734/5 Cad. €	L2 mm	L1 mm	Gambo h 9 Ø mm	Ø mm	Codice	F 7734/5 Cad. €	L2 mm	L1 mm	Gambo h 9 Ø mm
3,00	F 7734 5003	64,50	15	61	3	6,00	F 7734 5006	80,00	26	93	5,6	12,00	F 7734 5012	180,00	44	151	10
3,50	F 7734 5035	71,00	18	70	3,5	7,00	F 7734 5007	95,50	31	109	7,1	14,00	F 7734 5014	206,00	47	160	12,5
4,00	F 7734 5004	70,00	19	75	4	8,00	F 7734 5008	105,00	33	117	8	16,00	F 7734 5016	225,00	52	170	12,5
4,50	F 7734 5045	79,00	21	80	4,5	9,00	F 7734 5009	117,00	36	125	9						
5,00	F 7734 5005	75,00	23	86	5	10,00	F 7734 5010	126,00	38	133	10						

Altri diametri e tolleranze disponibili a richiesta

Alesatori per centri di lavoro NC

HSS-E	simile a DIN 212	Forma D	Taglio destro	H 7
-------	------------------------	------------	------------------	-----

Particolarmente adatti per mandrini portautensili ad espansione idraulica e per mandrini ad alta precisione della rotazione concentrica
Taglienti elicoidali sinistri - Per fori passanti

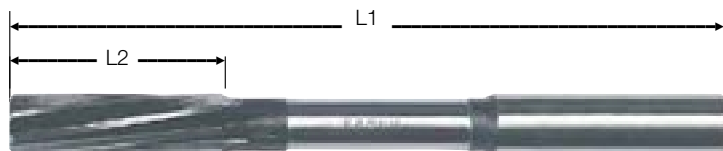

Ø mm	Codice	F 7735 Cad. €	L2 mm	L1 mm	Gambo h 6 Ø mm	Ø mm	Codice	F 7735 Cad. €	L2 mm	L1 mm	Gambo h 6 Ø mm	Ø mm	Codice	F 7735 Cad. €	L2 mm	L1 mm	Gambo h 6 Ø mm
3	F 7735 0003	34,10	15	61	3	7	F 7735 0007	49,90	31	109	7	12	F 7735 0012	83,00	44	151	12
4	F 7735 0004	36,00	19	75	4	8	F 7735 0008	47,70	33	117	8	14	F 7735 0014	106,00	47	160	14
5	F 7735 0005	38,60	23	86	5	9	F 7735 0009	55,50	36	125	9	16	F 7735 0016	117,00	52	170	14
6	F 7735 0006	41,10	26	93	6	10	F 7735 0010	57,50	38	133	10						

Alesatori a macchina

HSS-E	DIN 212	Forma E	Taglio destro	H 7
-------	------------	------------	------------------	-----

Taglienti elicoidali sinistri a forte inclinazione (45°) - Per fori passanti

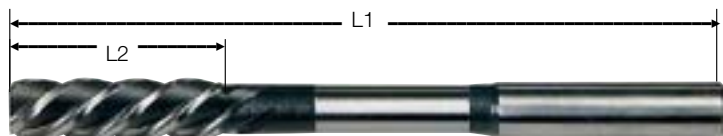

Ø mm	Codice	F 7736 Cad. €	L2 mm	L1 mm	Gambo h 9 Ø mm	Ø mm	Codice	F 7736 Cad. €	L2 mm	L1 mm	Gambo h 9 Ø mm	Ø mm	Codice	F 7736 Cad. €	L2 mm	L1 mm	Gambo h 9 Ø mm
2	F 7736 0002	38,90	11	49	2	7	F 7736 0007	58,00	31	109	7,1	13	F 7736 0013	118,00	44	151	10
3	F 7736 0003	47,10	15	61	3	8	F 7736 0008	53,50	33	117	8	14	F 7736 0014	112,00	47	160	12,5
4	F 7736 0004	46,00	19	75	4	10	F 7736 0010	72,00	38	133	10	15	F 7736 0015	114,00	50	162	12,5
5	F 7736 0005	51,00	23	86	5	11	F 7736 0011	91,00	41	142	10	16	F 7736 0016	118,00	52	170	12,5
6	F 7736 0006	49,10	26	93	5,6	12	F 7736 0012	87,00	44	151	10						

Alesatori a macchina centesimali

HSS-E	DIN 212	Taglio destro
-------	------------	------------------

PROGRESSIONE CENTESIMALE

Taglienti elicoidali sinistri - Tolleranza +0,003 / - 0
Particolarmente adatti per mandrini ad alta precisione per macchine NC e ad espansione idraulica
Riducono l'errore di concentricità per una migliore tolleranza di lavorazione

L'alta precisione dell'esecuzione cilindrica del codolo permette di evitare l'utilizzo di attacchi o supporti speciali

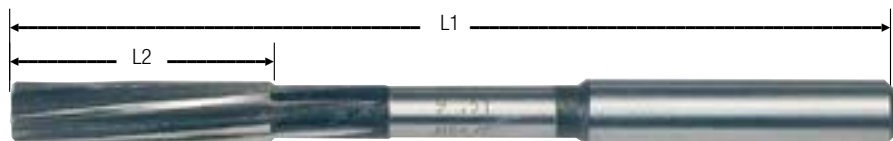

da Ø mm a Ø mm	Codice F 7738	F 7738 Cad. €	L2 mm	L1 mm	Gambo h 9 Ø mm	da Ø mm a Ø mm	Codice F 7738	F 7738 Cad. €	L2 mm	L1 mm	Gambo h 9 Ø mm	Ø mm	Codice F 7738	F 7738 Cad. €	L2 mm	L1 mm	Gambo h 9 Ø mm
0,90±1,06	0090±0106	49,10	5,5	34	1	3,76±4,25	0376±0425	47,30	19,0	75	4	12,20	F 7738 1220	90,00	44,0	151	10
1,07±1,18	0107±0118	49,10	6,5	36	1,1	4,26±4,75	0426±0475	41,50	21,0	80	4,5	12,25	F 7738 1225	90,00	44,0	151	10
1,19±1,31	0119±0131	49,10	8,0	38	1,2	4,76±5,30	0476±0530	39,20	23,0	86	5	12,30	F 7738 1230	90,00	44,0	151	10
1,32±1,49	0132±0149	49,10	8,0	40	1,4	5,31±6,00	0531±0600	43,90	26,0	93	5,6	12,40	F 7738 1240	90,00	44,0	151	10
1,50	0150	45,10	8,0	40	1,5	6,01±6,25	0601±0625	43,90	28,0	101	6,3	12,50	F 7738 1250	90,00	44,0	151	10
1,51±1,70	0151±0170	42,50	9,0	43	1,6	6,26±6,70	0626±0670	47,70	28,0	101	6,3	12,60	F 7738 1260	90,00	44,0	151	10
1,71±1,90	0171±0190	42,50	10,0	46	1,8	6,71±7,50	0671±0750	47,70	31,0	109	7,1	12,80	F 7738 1280	90,00	44,0	151	10
1,91±2,12	0191±0212	42,50	11,0	49	2	7,51±8,50	0751±0850	47,70	33,0	117	8	12,90	F 7738 1290	90,00	44,0	151	10
2,13±2,36	0213±0236	43,70	12,0	53	2,2	8,51±9,25	0851±0925	53,50	36,0	125	9	13,00	F 7738 1300	90,00	44,0	151	10
2,37±2,65	0237±0265	43,70	14,0	57	2,5	9,26±9,50	0926±0950	55,00	36,0	125	9	13,02	F 7738 1302	90,00	44,0	151	10
2,66±2,89	0266±0289	45,10	15,0	61	2,8	9,51±10,60	0951±1060	55,00	38,0	133	10	13,05	F 7738 1305	90,00	44,0	151	10
2,90±3,00	0290±0300	45,10	15,0	61	3	10,61±11,25	1061±1125	68,00	41,0	142	10	13,10	F 7738 1310	90,00	44,0	151	10
3,01±3,09	0301±0309	39,20	15,0	61	3	11,26±11,80	1126±1180	80,00	41,0	142	10	13,20	F 7738 1320	90,00	44,0	151	10
3,10±3,35	0310±0335	42,80	16,0	65	3,2	11,81±12,00	1181±1200	80,00	44,0	151	10						
3,36±3,75	0336±0375	42,80	18,0	70	3,5	12,01±12,10	1201±1210	90,00	44,0	151	10						

Per ordinare il diametro corretto

P.es. Ø 7,06 mm: indicare il codice F 7738 0706

Verrà consegnato l'alesatore Ø 7,06 mm con lunghezza L2 = 31 mm, lunghezza L1 = 109 mm, gambo h9 Ø 7,1 mm

Alesatori a macchina

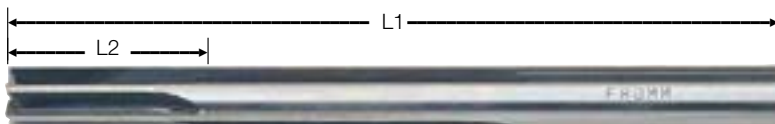

Con taglienti frontali diritti - Per fori ciechi

Ø mm	Codice	F 7740 Cad. €	L2 mm	L1 mm	Gambo h 9 Ø mm	Prof.max alesatura mm	Ø mm	Codice	F 7740 Cad. €	L2 mm	L1 mm	Gambo h 9 Ø mm	Prof.max alesatura mm
3	F 7740 0003	66,00	12	61	3	33	8	F 7740 0008	90,00	24	117	8	71
4	F 7740 0004	66,00	16	75	4	44	9	F 7740 0009	126,00	24	125	9	77
5	F 7740 0005	69,50	20	86	5	53	10	F 7740 0010	117,00	26	133	10	84
6	F 7740 0006	71,50	20	93	6	59	12	F 7740 0012	143,00	26	151	12	96
7	F 7740 0007	92,50	22	109	7	69							

Alesatori a macchina

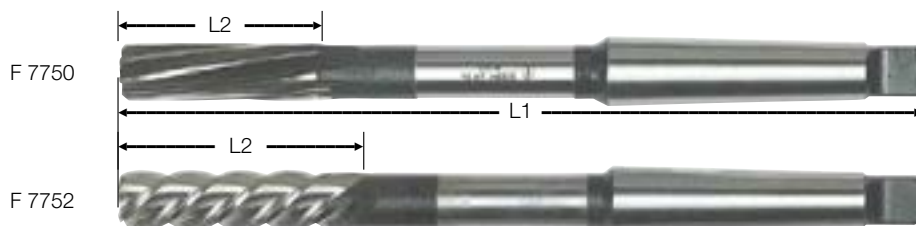

Per fori passanti

Taglienti elicoidali sinistri

F 7750 - Esecuzione normale

F 7752 - Con taglienti a forte inclinazione (45°)

Ø mm	Codice F 7750	F 7750 Cad. €	Codice F 7752	F 7752 Cad. €	L2 mm	L1 mm	Cono Morse	Ø mm	Codice F 7750	F 7750 Cad. €	Codice F 7752	F 7752 Cad. €	L2 mm	L1 mm	Cono Morse
3*	0003	110,00	—	—	15	112	1	22	0022	177,00	0022	163,00	64	237	3
4*	0004	92,50	—	—	19	125	1	23	0023	204,00	0023	203,00	66	241	3
5	0005	92,50	—	—	23	133	1	24	0024	208,00	0024	203,00	68	268	3
6	0006	92,50	0006	104,00	26	138	1	25	0025	201,00	0025	203,00	68	268	3
7	0007	101,00	0007	118,00	31	150	1	26	0026	217,00	0026	214,00	70	273	4
8	0008	101,00	0008	112,00	33	156	1	27	0027	238,00	0027	239,00	71	277	4
9	0009	124,00	0009	129,00	36	162	2	28	0028	238,00	0028	239,00	71	277	4
10	0010	93,00	0010	94,00	38	168	2	29	0029	268,00	0029	270,00	73	281	4
11	0011	104,00	0011	106,00	41	175	2	30	0030	247,00	0030	255,00	73	281	4
12	0012	102,00	0012	99,00	44	182	2	31	0031	321,00	—	—	75	285	4
13	0013	117,00	0013	114,00	44	182	2	32	0032	327,00	0032	335,00	77	317	4
14	0014	119,00	0014	114,00	47	189	2	33	0033	365,00	—	—	77	317	4
15	0015	137,00	0015	125,00	50	204	2	34	0034	365,00	—	—	78	321	4
16	0016	134,00	0016	125,00	52	210	2	35	0035	365,00	—	—	78	321	1
17	0017	144,00	0017	135,00	54	214	2	36	0036	423,00	—	—	79	325	1
18	0018	156,00	0018	135,00	56	219	3	37	0037	466,00	—	—	79	325	1
19	0019	165,00	0019	151,00	58	223	3	38	0038	466,00	—	—	81	329	1
20	0020	157,00	0020	141,00	60	228	3	39	0039	571,00	—	—	81	329	1
21	0021	176,00	0021	163,00	62	232	3	40	0040	467,00	—	—	81	329	1

* Misure non previste dalla norma DIN

Alesatori per fori da chiodi

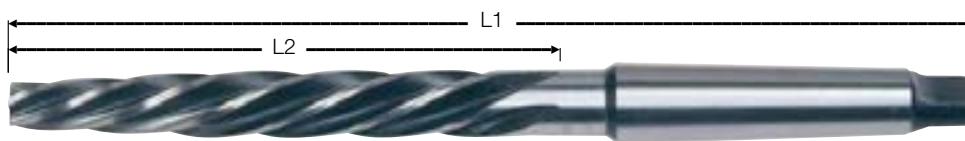

Taglienti elicoidali sinistri a forte

inclinazione (25°) 1/3 conici, 2/3 cilindrici

Ø mm	Codice	F 7760 Cad. €	Imbocco Ø mm	L2 mm	L1 mm	Cono Morse	Ø mm	Codice	F 7760 Cad. €	Imbocco Ø mm	L2 mm	L1 mm	Cono Morse
6,4	F 7760 0064	124,00	4,5	75	151	1	21	F 7760 0021	234,00	14,7	155	271	3
7,4	F 7760 0074	131,00	5,2	80	156	1	22	F 7760 0022	253,00	15,4	165	281	3
8	F 7760 0008	131,00	5,5	85	161	2	23	F 7760 0023	268,00	16,4	165	281	3
8,4	F 7760 0084	131,00	5,9	85	161	1	24	F 7760 0024	285,00	16,8	180	296	3
9	F 7760 0009	131,00	6,3	90	166	2	25	F 7760 0025	289,00	17,5	180	296	3
9,5	F 7760 0095	131,00	6,6	90	166	1	26	F 7760 0026	316,00	18,2	180	296	4
10	F 7760 0010	131,00	7	95	171	2	27	F 7760 0027	350,00	18,9	195	311	4
11	F 7760 0011	131,00	7,7	100	176	3	28	F 7760 0028	350,00	19,6	195	311	4
12	F 7760 0012	139,00	8,4	105	199	3	29	F 7760 0029	423,00	20,3	195	311	4
13	F 7760 0013	139,00	9,1	105	199	3	30	F 7760 0030	360,00	21	195	311	4
14	F 7760 0014	136,00	9,8	115	209	3	31	F 7760 0031	411,00	21,7	210	326	1
15	F 7760 0015	139,00	10,5	125	219	3	32	F 7760 0032	458,00	22,4	210	354	1
16	F 7760 0016	146,00	11,2	135	229	3	33	F 7760 0033	522,00	23,1	210	354	1
17	F 7760 0017	180,00	11,9	135	251	3	34	F 7760 0034	545,00	23,8	220	364	1
18	F 7760 0018	202,00	12,6	145	261	3	35	F 7760 0035	615,00	24,5	220	364	4
19	F 7760 0019	223,00	13,3	145	261	3	36	F 7760 0036	615,00	25,2	220	364	4
20	F 7760 0020	223,00	14	155	271	3							

Alesatori a macchina a bussola

HSS-E	DIN 219	Taglio destro	H 7
-------	---------	---------------	-----

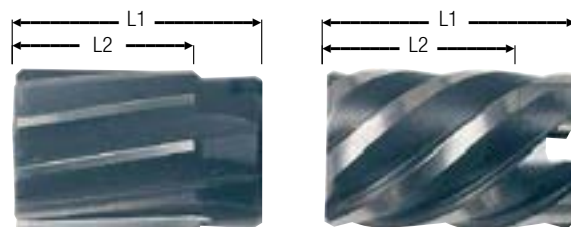

F 7764

F 7765

Taglienti elicoidali sinistri

Con foro conico 1:30

F 7764 - Taglienti elicoidali a 9°

F 7765 - Taglienti elicoidali a forte inclinazione, 45°

Ø mm	Codice F 7764	F 7764 Cad. €	Codice F 7765	F 7765 Cad. €	L2 mm	L1 mm	Foro Ø mm	Ø mm	Codice F 7764	F 7764 Cad. €	Codice F 7765	F 7765 Cad. €	L2 mm	L1 mm	Foro Ø mm
25	0025	233,00	0025	261,00	32	45	13	42	0042	329,00	0042	350,00	40	56	19
26	0026	242,00	0026	261,00	32	45	13	45	0045	446,00	0045	422,00	45	63	22
27	0027	294,00	0027	329,00	32	45	13	46	0046	446,00	0046	485,00	45	63	22
28	0028	252,00	0028	265,00	32	45	13	48	0048	426,00	0048	497,00	45	63	22
30	0030	246,00	0030	265,00	32	45	13	49	0049	487,00	0049	570,00	45	63	22
31	0031	316,00	0031	350,00	36	50	16	50	0050	426,00	0050	497,00	45	63	22
32	0032	274,00	0032	284,00	36	50	16	52	0052	565,00	0052	624,00	50	71	27
34	0034	299,00	0034	302,00	36	50	16	55	0055	545,00	0055	624,00	50	71	27
35	0035	299,00	0035	302,00	36	50	16	56	0056	745,00	0056	890,00	50	71	27
36	0036	314,00	0036	353,00	40	56	19	58	0058	637,00	0058	763,00	50	71	27
38	0038	326,00	0038	353,00	40	56	19	60	0060	571,00	0060	647,00	50	71	27
39	0039	409,00	0039	428,00	40	56	19	62	0062	777,00	0062	808,00	56	80	32
40	0040	317,00	0040	354,00	40	56	19	65	0065	786,00	0065	808,00	56	80	32

Attacchi per alesatori a bussola
DIN 217 - Con codolo conico Morse
Con dado estrattore



Ø nom. mm	Codice	F 7766 Cad. €	Lunghezza totale mm	Per alesatori Ø mm	Cono Morse	Ø nom. mm	Codice	F 7766 Cad. €	Lunghezza totale mm	Per alesatori Ø mm	Cono Morse
13	F 7766 0013	238,00	250	25÷30	3	22	F 7766 0022	350,00	312	43÷50	4
16	F 7766 0016	262,00	261	31÷35	3	27	F 7766 0027	528,00	359	51÷60	5
19	F 7766 0019	315,00	298	36÷42	4	32	F 7766 0032	646,00	376	61÷71	5

Alesatori conici per rubinetteria

HSS	Taglio destro
-----	---------------

Conicità 1:10

F 7768/1

F 7768/2

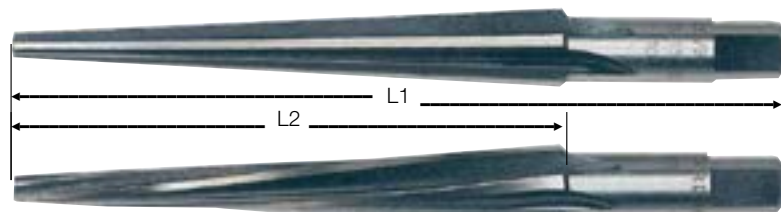

F 7768/1 - Taglienti dritti
F 7768/2 - Taglienti elicoidali

Ø minimo mm	Codice	F 7768/1 Cad. €	Codice	F 7768/2 Cad. €	Ø massimo mm	L2 mm	L1 mm	□ mm
3	F 7768 1003	118,00	F 7768 2003	118,00	10	70	100	6,3
5	F 7768 1005	160,00	F 7768 2005	160,00	15	100	140	10,6
10	F 7768 1010	326,00	F 7768 2010	326,00	25	150	195	16,6
15	F 7768 1015	600,00	F 7768 2015	600,00	35	200	250	22,4

Alesatori conici

HSS	Taglio destro
-----	---------------

Taglienti elicoidali sinistri
Conicità 1:20

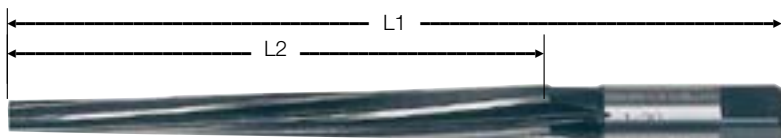

Ø min. mm	Codice	F 7770 Cad. €	Ø max. mm	L2 mm	L1 mm	□ mm	Ø min. mm	Codice	F 7770 Cad. €	Ø max. mm	L2 mm	L1 mm	□ mm
2	F 7770 0002	116,00	5,5	60	85	3,8	5,5	F 7770 0055	189,00	10,5	90	130	8,0
2,5	F 7770 0025	117,00	5,5	60	85	4,3	6	F 7770 0006	195,00	11,5	100	140	9,0
3	F 7770 0003	136,00	7,5	80	110	5,5	7	F 7770 0007	223,00	12,5	100	140	9,0
3,5	F 7770 0035	137,00	7,5	80	110	6,2	8	F 7770 0008	257,00	14,5	125	165	11,0
4	F 7770 0004	144,00	8,5	80	120	6,2	9	F 7770 0009	297,00	15,5	125	165	12,0
4,5	F 7770 0045	154,00	9,5	90	130	7,0	10	F 7770 0010	370,00	16,5	125	165	12,0
5	F 7770 0005	172,00	9,5	90	130	8,0							

Alesatori per spine coniche

Tipo per impiego a mano
Con codolo cilindrico e quadro di trascinamento



Con taglienti dritti
Conicità 1:50

Ø nom. mm	Codice	F 7772 Cad. €	Ø min. mm	Ø max. mm	L2 mm	L1 mm	□ mm	Ø nom. mm	Codice	F 7772 Cad. €	Ø minimo mm	Ø max. mm	L2 mm	L1 mm	□ mm
1,50	F 7772 0150	66,50	1,4	2,14	37	57	2,5	8,00	F 7772 0800	127,00	7,9	10,8	145	180	8
2,00	F 7772 0200	63,50	1,9	2,86	48	68	2,5	10,00	F 7772 1000	163,00	9,9	13,4	175	215	10
2,50	F 7772 0250	63,50	2,4	3,36	48	68	2,5	12,00	F 7772 1200	209,00	11,8	16	210	255	11,2
3,00	F 7772 0300	57,00	2,9	4,06	58	80	3,15	13,00*	F 7772 1300	228,00	12,86	16,74	194	240	12,5
4,00	F 7772 0400	63,50	3,9	5,26	68	93	4	14,00*	F 7772 1400	239,00	13,86	17,74	194	240	12,5
5,00	F 7772 0500	69,50	4,9	6,36	73	100	5	16,00	F 7772 1600	288,00	15,8	20,4	230	280	14
6,00	F 7772 0600	87,00	5,9	8	105	135	6,3	20,00	F 7772 2000	392,00	19,8	24,8	250	310	18
6,50	F 7772 0650	98,00	6,4	8,78	119	150	7	25,00	F 7772 2500	647,00	24,7	30,7	300	370	22,4

* Misure non previste dalla norma DIN



Con taglienti elicoidali
Conicità 1:50

Ø nom. mm	Codice	F 7773 Cad. €	Ø min. mm	Ø max. mm	L2 mm	L1 mm	□ mm	Ø nom. mm	Codice	F 7773 Cad. €	Ø min. mm	Ø max. mm	L2 mm	L1 mm	□ mm
2,50	F 7773 0250	63,50	2,4	3,36	48	68	2,5	8,00	F 7773 0800	127,00	7,9	10,8	145	180	8
3,00	F 7773 0300	57,00	2,9	4,06	58	80	3,15	10,00	F 7773 1000	163,00	9,9	13,4	175	215	10
4,00	F 7773 0400	63,50	3,9	5,26	68	93	4	12,00	F 7773 1200	209,00	11,8	16	210	255	11,2
5,00	F 7773 0500	69,50	4,9	6,36	73	100	5	13,00	F 7773 1300	228,00	12,86	16,74	194	240	12,5
6,00	F 7773 0600	87,00	5,9	8	105	135	6,3	16,00	F 7773 1600	288,00	15,8	20,4	230	280	14
6,50	F 7773 0650	98,00	6,4	8,78	119	150	7	20,00	F 7773 2000	392,00	19,8	24,8	250	310	18

Tipo per impiego a macchina



Taglienti elicoidali a forte inclinazione (45°)
Conicità 1:50

Ø nom. mm	Codice	F 7774 Cad. €	Ø min. mm	Ø max. mm	L2 mm	L1 mm	Gambo Ø mm	Ø nom. mm	Codice	F 7774 Cad. €	Ø min. mm	Ø max. mm	L2 mm	L1 mm	Gambo Ø mm
2,00	F 7774 0002	57,00	1,9	2,86	48	86	3,15	6,00	F 7774 0006	78,00	5,9	8	105	160	8
2,50	F 7774 0025	67,50	2,4	3,36	48	86	3,15	8,00	F 7774 0008	129,00	7,9	10,8	145	207	10
3,00	F 7774 0003	62,50	2,9	4,06	58	100	4	10,00	F 7774 0010	160,00	9,9	13,4	175	245	12,5
4,00	F 7774 0004	62,50	3,9	5,26	68	112	5	12,00	F 7774 0012	203,00	11,8	16	210	290	16
5,00	F 7774 0005	68,00	4,9	6,36	73	122	6,3								

Alesatori per fori di filettature coniche

Particolarmente adatti per alesare fori per filettature Whitworth, Gas, NPT, NPTF, APJ
Con quadro di trascinamento - Taglienti dritti



Ø nom.	Codice	F 7776 Cad. €	Ø min. mm	Ø max. mm	L2 mm	L1 mm	□ mm	Ø nom.	Codice	F 7776 Cad. €	Ø min. mm	Ø max. mm	L2 mm	L1 mm	□ mm
1/8"	F 7776 0018	249,00	8,042	9,105	17	70	5,5	1"	F 7776 0001	702,00	27,996	30,684	43	130	20
1/4"	F 7776 0014	292,00	10,308	11,996	27	80	9	1 1/4"	F 7776 0114	966,00	36,721	39,471	44	140	24
3/8"	F 7776 0038	329,00	13,728	15,416	27	85	9	1 1/2"	F 7776 0112	1.383,00	42,791	45,604	45	150	29
1/2"	F 7776 0012	443,00	16,938	19,126	35	95	12	2"	F 7776 0002	2.305,00	54,803	57,678	46	160	35
3/4"	F 7776 0034	531,00	22,253	24,411	35	105	16								

Alesatori a macchina in metallo duro

HM K10 simile a **DIN 8093**  **Taglio destro** **Forma B** **H 7**

Taglienti diritti, lunghi
Dal Ø 9 al Ø 20 mm con testa in metallo duro integrale e gambo in acciaio

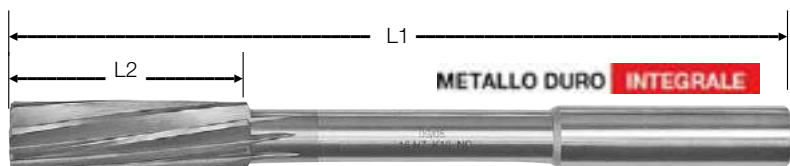

Ø mm	Codice	F 7779 Cad. €	L2 mm	L1 mm	Gambo h 6 Ø mm	Numero dei taglienti	Ø mm	Codice	F 7779 Cad. €	L2 mm	L1 mm	Gambo h 6 Ø mm	Numero dei taglienti
1,00	F 7779 0100	87,50	6	34	1	3	6,00	F 7779 0600	146,00	26	93	6	6
1,20	F 7779 0120	87,50	6	34	1	3	6,50	F 7779 0650	193,00	28	101	6	6
1,40	F 7779 0140	87,50	8	40	2	3	7,00	F 7779 0700	197,00	31	109	8	6
1,50	F 7779 0150	79,00	8	40	2	3	8,00	F 7779 0800	206,00	33	117	8	6
1,60	F 7779 0160	81,00	9	43	2	3	9,00	F 7779 0900	231,00	36	125	10	6
1,80	F 7779 0180	92,50	10	46	2	4	10,00	F 7779 1000	262,00	38	133	10	6
2,00	F 7779 0200	77,00	11	49	2	4	11,00	F 7779 1100	301,00	41	142	10	6
2,20	F 7779 0220	98,50	12	53	3	4	12,00	F 7779 1200	311,00	44	151	10	6
2,50	F 7779 0250	87,50	14	57	3	4	13,00	F 7779 1300	402,00	44	151	10	6
2,80	F 7779 0280	94,50	15	61	3	4	14,00	F 7779 1400	422,00	47	160	14	8
3,00	F 7779 0300	96,50	15	61	3	6	15,00	F 7779 1500	486,00	50	162	14	8
3,20	F 7779 0320	111,00	16	65	4	6	16,00	F 7779 1600	513,00	52	170	14	8
3,50	F 7779 0350	109,00	18	70	4	6	17,00	F 7779 1700	569,00	54	175	14	8
4,00	F 7779 0400	109,00	19	75	4	6	18,00	F 7779 1800	639,00	56	182	14	8
4,50	F 7779 0450	128,00	21	80	5	6	19,00	F 7779 1900	740,00	58	189	16	8
5,00	F 7779 0500	128,00	23	86	5	6	20,00	F 7779 2000	796,00	60	195	16	8
5,50	F 7779 0550	159,00	26	93	6	6							

HM K10 simile a **DIN 8093**  **Taglio destro** **Forma A** **H 7**

Distanza tra i taglienti variabile e particolarmente accentuata
Taglienti diritti, lunghi

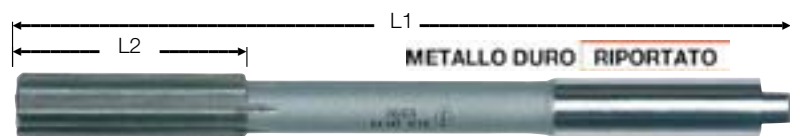

Ø mm	Codice	F 7780 Cad. €	L2 mm	L1 mm	Gambo h 7 Ø mm	Numero dei taglienti	Ø mm	Codice	F 7780 Cad. €	L2 mm	L1 mm	Gambo h 7 Ø mm	Numero dei taglienti
6	F 7780 0006	144,00	26	93	5,6	4	14	F 7780 0014	262,00	47	160	12,5	6
7	F 7780 0007	158,00	31	109	7,1	4	15	F 7780 0015	284,00	50	162	12,5	6
8	F 7780 0008	146,00	33	117	8	4	16	F 7780 0016	284,00	52	170	12,5	6
9	F 7780 0009	175,00	36	125	9	4	17	F 7780 0017	364,00	54	175	14	6
10	F 7780 0010	189,00	38	133	10	6	18	F 7780 0018	340,00	56	182	14	6
11	F 7780 0011	235,00	41	142	10	6	19	F 7780 0019	422,00	58	189	16	6
12	F 7780 0012	235,00	44	151	10	6	20	F 7780 0020	381,00	60	195	16	6
13	F 7780 0013	239,00	44	151	10	6							

HM K10 **DIN 8094**  **Forma A** **H 7**

Taglienti diritti, lunghi



Ø mm	Codice	F 7782 Cad. €	L2 mm	L1 mm	Cono Morse	Numero dei taglienti	Ø mm	Codice	F 7782 Cad. €	L2 mm	L1 mm	Cono Morse	Numero dei taglienti
8	F 7782 0008	179,00	30	156	1	4	15	F 7782 0015	248,00	45	204	3	6
9	F 7782 0009	192,00	30	162	2	4	16	F 7782 0016	258,00	45	210	2	6
10	F 7782 0010	192,00	45	168	2	6	18	F 7782 0018	263,00	56	219	2	6
11	F 7782 0011	205,00	45	175	2	6	19	F 7782 0019	313,00	56	223	2	6
12	F 7782 0012	194,00	45	182	2	6	20	F 7782 0020	278,00	56	228	2	6
13	F 7782 0013	205,00	45	182	2	6	25	F 7782 0025	397,00	70	268	3	8
14	F 7782 0014	224,00	45	189	3	6	30	F 7782 0030	518,00	70	281	3	8

F **Allargatori a tre taglienti**

HSS **DIN 344**  **Taglio destro** **H 8**

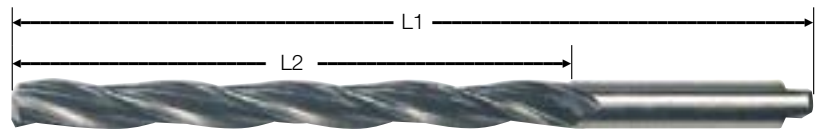

Taglienti elicoidali destri
Il diametro del gambo è uguale al diametro nominale

Ø mm	Codice	F 7784 Cad. €	Imbocco Ø mm	L2 mm	L1 mm	Ø mm	Codice	F 7784 Cad. €	Imbocco Ø mm	L2 mm	L1 mm
3	F 7784 0003	140,00	2,0	55	84	12	F 7784 0012	121,00	7,8	134	184
4	F 7784 0004	140,00	2,6	64	96	13	F 7784 0013	150,00	8,4	134	184
5	F 7784 0005	62,00	3,2	74	108	14	F 7784 0014	171,00	9,1	142	194
6	F 7784 0006	62,50	3,9	80	116	15	F 7784 0015	187,00	9,7	147	202
6,5	F 7784 0065	71,50	3,9	86	124	16	F 7784 0016	208,00	10,4	153	211
7	F 7784 0007	71,50	4,5	93	133	17	F 7784 0017	270,00	11,0	159	218
8	F 7784 0008	80,00	5,2	100	142	18	F 7784 0018	270,00	11,7	165	226
9	F 7784 0009	96,50	5,8	107	151	19	F 7784 0019	298,00	12,3	171	234
10	F 7784 0010	100,00	6,5	116	162	20	F 7784 0020	315,00	13,0	177	242
11	F 7784 0011	127,00	7,1	125	173						

HSS **DIN 343**  **Taglio destro** **H 8**



Taglienti elicoidali destri

Ø mm	Codice	F 7786 Cad. €	Imbocco Ø mm	L2 mm	L1 mm	Cono Morse	Ø mm	Codice	F 7786 Cad. €	Imbocco Ø mm	L2 mm	L1 mm	Cono Morse
8	F 7786 0008	107,00	5,2	75	156	2	20	F 7786 0020	205,00	13,0	140	238	3
10	F 7786 0010	114,00	6,5	87	168	2	21	F 7786 0021	234,00	13,6	145	243	3
11	F 7786 0011	114,00	7,1	94	175	2	22	F 7786 0022	237,00	14,3	150	248	3
12	F 7786 0012	114,00	7,8	101	182	2	23	F 7786 0023	266,00	15,0	155	253	3
13	F 7786 0013	132,00	8,4	101	182	2	24	F 7786 0024	278,00	15,6	160	281	3
14	F 7786 0014	133,00	9,1	108	189	2	25	F 7786 0025	298,00	16,3	160	281	3
15	F 7786 0015	154,00	9,7	114	212	2	26	F 7786 0026	311,00	17,0	165	286	3
16	F 7786 0016	162,00	10,4	120	218	2	27	F 7786 0027	359,00	17,6	170	291	3
17	F 7786 0017	176,00	11,0	125	223	2	28	F 7786 0028	370,00	18,3	170	291	3
18	F 7786 0018	189,00	11,7	130	228	3	29	F 7786 0029	400,00	19,0	175	296	3
19	F 7786 0019	205,00	12,3	135	233	3	30	F 7786 0030	415,00	19,5	175	296	3



**F
2**

Alesatori conici pentagonali**In acciaio utensile** - Esecuzione rettificata

A 5 spigoli, per togliere incrostazioni di fori di piccolo diametro (p. es. spruzzature)

Conicità 1:100

Assortimento di alesatori

Composto da:

12 alesatori da 0,6 - 0,65 - 0,7 - 0,75 - 0,8 - 0,9 - 1 - 1,1 - 1,3 - 1,5 - 1,7 - 1,9 mm (1 pz. per tipo)**1** porta alesatori F 7787/9 gr. 1

In astuccio in PVC

Codice F 7787 1000	F 7787/1	Cad. €	79,00		1
---------------------------	-----------------	--------	--------------	---	---

**Tipo con impugnatura di plastica**

Diametro	mm	0,4	0,5	0,6	0,7	0,8	0,9
Codice	F 7787	3004	3005	3006	3007	3008	3009
F 7787/3	Cad. €	4,65	4,60	4,50	4,85	4,40	4,40
Diametro	mm	1,0	1,2	1,4	1,7	2	
Codice	F 7787	3010	3012	3014	3017	3020	
F 7787/3	Cad. €	4,50	5,05	5,30	5,55	5,90	

**Assortimento di alesatori F 7787/3**

Composto da:

6 alesatori da 0,55 - 0,7 - 0,8 - 1,2 - 1,7 - 2,1 mm (1 pezzo per tipo)

In astuccio in PVC

Codice F 7787 4000	F 7787/4	Cad. €	49,00		1
---------------------------	-----------------	--------	--------------	---	---



Porta alesatori
In ottone nichelato

Adatti per alesatori pentagonali e per maschi a mano da M 1 fino a M 1,8

Utilizzati nel settore dell'ottica -  10 pz.

Per alesatori Ø	mm	0,6±1,9	1,0±2,5
Codice		F 7787 9001	F 7787 9002
F 7787/9	Cad. €	11,80	12,90
Lunghezza totale	mm	75	75

**Tipo a doppia apertura regolabile**

Corpo in ottone nichelato con griffe in acciaio brunito e temprato

Capacità di serraggio da 0,3 a 3 mm

Lunghezza totale 110 mm

Codice F 7787 9300	F 7787/93	Cad. €	27,70		1
---------------------------	------------------	--------	--------------	---	---



Svasatori multitaglienti

Ø testa max.	mm	8	12,5	16	20
Codice		F 7790 0008	F 7790 0125	F 7790 0016	F 7790 0020
F 7790	Cad. €	39,00	49,10	49,00	82,50
Ø min. di svasatura	mm	1	2	3,2	5
Gambo Ø	mm	8	8	10	10
Taglienti n°		5	7	5	7
Lunghezza totale	mm	48	48	56	60

NORMEX® Svasatori a tre taglienti - A 60°



Temperati e rettificati di precisione
Per acciaio, ghisa, metalli leggeri e leghe non ferrose



Ø testa max.	mm	8	10	12,5	16	20	25
Codice		F 7790 5008	F 7790 5010	F 7790 5125	F 7790 5016	F 7790 5020	F 7790 5025
F 7790/5	Cad. €	24,70	30,50	32,30	40,00	57,50	78,50
Ø min. di svasatura	mm	2	2,5	3,2	4	5	6,3
Gambo Ø	mm	6	6	8	10	10	10
Lunghezza totale	mm	50	50	56	63	67	71

Svasatori a tre taglienti - A 90°

Per acciaio, ghisa, metalli leggeri e leghe non ferrose

F 7791/1 - NORMEX®
F 7791/3 -  **Fromm**
präzision

Ø testa max.	mm	5	6	6,3	8	8,3	10	10,4	12,4	13,4	15	16,5	16,5	20,5	23	25	31
Codice	F 7791	1005	1006	1063	1008	1083	1010	1104	1124	1134	1015	1165	1166	1205	—	1025	1031
F 7791/1	Cad. €	16,50	16,80	16,80	18,80	19,00	22,10	22,90	24,40	26,20	27,90	28,60	28,60	41,60	—	51,00	80,00
Codice	F 7791	—	3006	3063	3008	—	3010	—	3124	—	3015	—	3165	3205	3023	3025	3031
F 7791/3	Cad. €	—	29,30	29,30	32,70	—	38,60	—	42,50	—	48,70	—	52,00	72,00	92,50	97,50	149,00
Ø min. di svasatura	mm	1,5	1,5	1,5	2	2	2,5	2,5	2,8	2,9	3,2	3,2	3,2	3,5	3,8	3,8	4,2
Gambo Ø	mm	4	5	5	6	6	6	6	8	8	10	8	10	10	10	10	12
Lunghezza totale	mm	40	45	45	50	50	50	50	56	56	60	60	60	63	67	67	71

F 7791/5 - NORMEX® - Esecuzione lunga

Ø testa max.	mm	6,3	8,3	10,4	12,4	15	16,5	20,5	25
Codice		F 7791 5063	F 7791 5083	F 7791 5104	F 7791 5124	F 7791 5015	F 7791 5165	F 7791 5205	F 7791 5025
F 7791/5	Cad. €	34,70	35,30	41,30	43,50	48,10	51,00	61,00	80,50
Ø min. di svasatura	mm	1,5	2	2,5	2,8	3,2	3,2	3,5	3,8
Gambo Ø	mm	5	6	6	8	10	10	10	10
Lunghezza totale	mm	85	85	88	108	110	112	115	118

NORMEX®

F 7791/7 - **HSS** **per**
Co 5% **INOX**
F 7791/9 - **HSS** **per**
ALU

F 7791/7 - Per INOX



F 7791/9 - Per alluminio

Ø testa max.	mm	6,3	8,3	10,4	12,4	15	16,5	16,5	20,5	25	31
Codice		F 7791 7063	F 7791 7083	F 7791 7104	F 7791 7124	F 7791 7015	F 7791 7165	F 7791 7166	F 7791 7205	F 7791 7025	F 7791 7031
F 7791/7	Cad. €	20,50	22,10	25,40	27,90	30,10	32,80	32,80	48,00	58,50	91,50
Codice		F 7791 9063	F 7791 9083	F 7791 9104	F 7791 9124	—	F 7791 9165	F 7791 9166	F 7791 9205	F 7791 9025	F 7791 9031
F 7791/9	Cad. €	21,00	23,40	27,50	30,10	—	36,00	36,00	42,40	51,50	69,50
Ø min. di svasatura	mm	1,5	2	2,5	2,8	3,2	3,2	3,2	3,5	3,8	4,2
Gambo Ø	mm	5	6	6	8	10	8	10	10	10	12
Lunghezza totale	mm	45	50	50	56	60	60	60	63	67	71

Svasatori a tre taglienti - A 90°

NORMEX®

HSS	DIN		
TiAlN	335-C	90°	

Per acciaio, ghisa, metalli leggeri e leghe non ferrose
Il rivestimento al nitruro di titanio e alluminio aumenta la durezza della superficie e li rende adatti anche per lavorazioni a secco



HSS + TiAlN

Ø testa max.	mm	6,3	8,3	10	10,4	12,4	13,4	15	16,5	16,5	20,5	25	31
Codice	F 7792	1063	1083	1010	1104	1124	1134	1015	1164	1165	1205	1025	1031
F 7792/1	Cad. €	34,70	36,00	36,80	37,10	42,80	44,80	46,10	47,20	47,20	62,50	85,00	117,00
Ø min. di svasatura	mm	1,5	2	2,5	2,5	2,8	2,9	3,2	3,2	3,2	3,5	3,8	4,2
Gambo Ø	mm	5	6	6	6	8	8	10	8	10	10	10	12
Lunghezza totale	mm	45	50	50	50	56	56	60	60	60	63	67	71

HSS	DIN		
TiN	335-C	90°	

F 7792/3 - **NORMEX®**F 7792/4 -  Fromm prazision

Ø testa max.	mm	6,3	8	8,3	8	10,4	12,4	15	16,5	16,5	19	20,5	23	25	31
Codice	F 7792	3063	—	3083	—	3104	3124	3015	3164	3165	3019	3205	3023	3025	3031
F 7792/3	Cad. €	25,60	—	31,00	—	37,10	39,10	42,70	43,50	43,50	53,50	57,00	69,50	75,50	98,00
Codice	F 7792	—	4008	—	4010	—	4124	4015	—	4165	—	4205	—	4025	4031
F 7792/4	Cad. €	—	77,00	—	85,00	—	92,50	107,00	—	115,00	—	159,00	—	178,00	327,00
Ø min. di svasatura	mm	1,5	2	2	2,5	2,5	2,8	3,2	3,2	3,2	3,5	3,5	3,8	3,8	4,2
Gambo Ø	mm	5	6	6	6	6	8	10	8	10	10	10	10	10	12
Lunghezza totale	mm	45	50	50	50	50	56	60	60	60	63	63	67	67	71

NORMEX®

HM	DIN		
K 20	335-C	90°	

Per acciai duri e abrasivi con resistenza superiore a 1000 N/mm² e ghisa grigia superiore a 240 HB



Testa in metallo duro

Ø testa max.	mm	6,3	8,3	10,4	12,4	16,5	20,5	25	31
Codice	F 7792 7063	F 7792 7083	F 7792 7104	F 7792 7124	F 7792 7165	F 7792 7205	F 7792 7025	F 7792 7031	
F 7792/7	Cad. €	117,00	121,00	128,00	131,00	158,00	198,00	311,00	405,00
Ø min. di svasatura	mm	1,5	2	2,5	2,8	3,2	3,5	3,8	4,2
Gambo Ø	mm	5	6	6	8	10	10	10	12
Lunghezza totale	mm	45	50	50	56	60	63	67	71

NORMEX®

HSS	DIN		
	335-D	90°	

Per acciaio, ghisa, metalli leggeri e leghe non ferrose



Ø testa max.	mm	16,5	20,5	25	31	37	40	50	63
Codice	F 7793 2165	F 7793 2205	F 7793 2025	F 7793 2031	F 7793 2037	F 7793 2040	F 7793 2050	F 7793 2063	
F 7793/2	Cad. €	77,50	89,50	91,50	113,00	124,00	160,00	198,00	384,00
Ø min. di svasatura	mm	3,2	3,5	3,8	4,2	4,8	10	14	16
Cono Morse		2	2	2	2	3	3	4	4
Lunghezza totale	mm	85	100	106	112	118	140	150	180

ABC TOOLS

HSS	DIN		
	335-C	90°	

Per acciaio, ghisa, metalli leggeri e leghe non ferrose
Con impugnatura in resina termoplastica



Ø testa max.	mm	12,4	15	16,5	20,5	25
Codice	F 7793 4125	F 7793 4015	F 7793 4165	F 7793 4205	F 7793 4025	
F 7793/4	Cad. €	43,90	51,50	54,00	71,00	83,00
Ø min. di svasatura	mm	2,8	3,2	3,2	3,5	3,8
Lunghezza totale	mm	130	135	135	135	145

ABC TOOLS

HSS	DIN		
	335-C	90°	

Per acciaio, ghisa, metalli leggeri e leghe non ferrose
Con attacco esagonale 1/4" - DIN 3126 C 6,3 - Per avvitatori elettrici



Attacco 1/4" - C 6,3

Ø testa max.	mm	6,3	8,3	10,4	12,4	16,5	20,5
Codice	F 7793 6063	F 7793 6083	F 7793 6104	F 7793 6124	F 7793 6165	F 7793 6205	
F 7793/6	Cad. €	19,30	19,30	21,00	24,20	32,60	30,70
Ø min. di svasatura	mm	1,5	2	2,5	2,8	3,2	3,5
Lunghezza totale	mm	31	31	34	35	40	41

Serie di svasatori a tre taglienti - A 90°

NORMEX®**F 7794/8 - 5 svasatori F 7791/1** Ø 6,3 - 10,4 - 16,5 - 20,5 - 25 mm

Cassetta di plastica

F 7794/9 - 6 svasatori F 7791/1 Ø 6,3 - 8,3 - 10,4 - 12,4 - 16,5 - 20,5 mm

Cassetta in ABS antiurto ad alta resistenza

Codice F 7794 8000	F 7794/8	Cad. €	138,00		1
Codice F 7794 9000	F 7794/9	Cad. €	154,00		1

**F 7794/96 - 6 svasatori F 7791/7** Ø 6,3 - 8,3 - 10,4 - 12,4 - 16,5 - 20,5 mm

Cassetta in ABS antiurto ad alta resistenza

Codice F 7794 9600	F 7794/96	Cad. €	235,00		1
--------------------	------------------	--------	---------------	--	---

**F 7794/98 - 6 svasatori F 7791/9** Ø 6,3 - 8,3 - 10,4 - 12,4 - 16,5 - 20,5 mm

Cassetta in ABS antiurto ad alta resistenza

Codice F 7794 9800	F 7794/98	Cad. €	199,00		1
--------------------	------------------	--------	---------------	--	---

NORMEX®**F 7795/3 - 6 svasatori F 7792/1** Ø 6,3 - 8,3 - 10,4 - 12,4 - 16,5 - 20,5 mm

Cassetta in ABS antiurto ad alta resistenza

Codice F 7795 3000	F 7795/3	Cad. €	270,00		1
--------------------	-----------------	--------	---------------	--	---

ABC TOOLS

Con attacco esagonale 1/4" - DIN 3126 C 6,3

**F 7795/9 - 6 svasatori F 7793/6** Ø 6,3 - 8,3 - 10,4 - 12,4 - 16,5 - 20,5 mm**1 impugnatura** in resina termoplastica

Cassetta in ABS antiurto ad alta resistenza

Codice F 7795 9000	F 7795/9	Cad. €	249,00		1
--------------------	-----------------	--------	---------------	--	---

F
3

Sbavatori a 90°

Con codolo cilindrico - Testa ad un tagliente con foro trasversale per evacuare il truciolo senza rovinare la svasatura

Per impiego su acciaio, leghe leggere e non ferrose - Ottimi risultati con bassa velocità di taglio

Durante l'uso è consigliabile l'impiego di liquido refrigerante

F 7796/1 - Fromm präzision

In acciaio super rapido - HSS-E

F 7799 - **ABC TOOLS**

In acciaio super rapido - HSS con 5% di Cobalto - HSS Co5%

Per fori Ø	mm	2÷5	5÷10	10÷15	15÷20	20÷25	25÷30
Codice	F 7796	1005	1010	1015	1020	1025*	—
F 7796/1	Cad. €	34,90	42,50	83,00	164,00	222,00	—
Codice	F 7799	0005	0010	0015	0020	0025	0030
F 7799	Cad. €	25,50	31,30	60,00	119,00	156,00	220,00
Testa Ø	mm	10	14	21	28	35	44
Gambo Ø	mm	6	8	10	12	12	15

*F 7796 1025 con gambo Ø 15 mm

Serie di 4 sbavatori

Composta da:







1 sbavatore per tipo F 7799 Ø mm 5 - 10 - 15 - 20

In cassetta di plastica

Codice F 7799 9000	F 7799/9	Cad. €	192,00		1
--------------------	-----------------	--------	---------------	--	---



Tabella per la scelta dei maschi

Tipo di foro		2-4	2	2-3	2-3	2-5	2-3	2	2	2-4		
1	 <p>Foro passante profondità filettatura fino a 2 x d₁</p>	Tipologia di filettatura										
		Imbocco F 7800 F 7801 F 7802	C 2-3 fil. F 7809/3 F 7809/5	C 2-3 fil.	F 7823 fino a F 7827	F 7829/9	A 5-6 fil. F 7830	B 4-5 fil. Imbocco corretto F 7833 F 7856	B 4-5 fil. Imbocco corretto F 7833/1 F 7856/1	C 2-3 fil. F 7838 F 7839 F 7861		
2	 <p>Foro passante profondità filettatura fino a 3 x d₁</p>	MF F 7810 F 7811			F 7828 F 7829			F 7887		F 7906 F 7907		
		BSW			F 7829/7							
3	 <p>Foro cieco profondità filettatura fino a 2 x d₁</p>	G F 7816 F 7817			F 7829/6			F 7916		F 7918		
		BSPT		F 7819/2								
4	 <p>Foro cieco profondità filettatura fino a 2 x d₁</p>	NPT		F 7819/1								
		UNC F 7820/1 F 7821/1						F 7929				
5	 <p>Foro cieco profondità filettatura fino a 3 x d₁ con profondità preforo lunga per scarico truciolo</p>	UNF F 7822/1 F 7822/5						F 7933				
		Mod.	2000 2000 LH	—	2700	—	—	4050	7010 7011	7010/78 7011/78	4052 / 4052 LH 6002 / 6002 LH	
												
LEGENDA liquido refrigerante O = olio da taglio E = emulsione D = a secco S = olio da taglio speciale MKS = lubrificazione minimale				Note particolari Lubrorefrigerante								
				Vaporizzato								
Gruppo materiale		Sottogruppo materiale										
1. Acciaio N/mm. ²	1.1	Acciaio non legato ≤ 800 N/mm. ²	●	15-20	●	●	15-20	15-20	15-20	15-20		
	1.2	Acciaio non legato ≤ 1000 N/mm. ²							15-20			
	1.3.1	Acciaio non legato e legato ≤ 1200										
	1.3.2	Acciaio non legato e legato > 1200 N/mm. ²										
	1.3.3	Acciaio temprato; 42±46 HRc										
	1.4	Acciaio inox (V2A)										
2. Ghisa	2.1	Ghisa grigia										
	2.2	Ghisa sferoidale, ghisa malleabile										
	3.1	Alluminio, rame e leghe di rame										
3. Materiali non ferrosi	3.2.1	Leghe di alluminio, leghe di rame										
	3.2.2	Leghe speciali di alluminio										
	3.3	Leghe di rame, truciolo corto										
4. Leghe speciali	4.1	Leghe di Nichel										
	4.2	Leghe di Titanio										
	4.3	Leghe di Cu-FE-Al										
5. Plastica	5.1	Termoplastica										

Applicazione: 00-00 raccomandato - 00-00 consigliato















Tabella per la scelta dei maschi

3	3	3	4	3-4	3-4	3-4	3-4	3-4	3-4	3-4	3-4
C 2-3 fil.	C 2-3 fil.	C 2-3 fil.		C 2-3 fil.	C 2-3 fil.	C 2-3 fil.	C 2-3 fil.	C 2-3 fil.	C 2-3 fil.	C 2-3 fil.	C 2-3 fil.
F 7842 F 7862	F 7842/3	F 7842/4	F 7842/7	F 7842/9	F 7843 F 7863	F 7843/2 F 7863/2	F 7843/22	F 7843/3 F 7863/3	F 7843/4 F 7863/4	F 7843/44	F 7843/5
F 7909								F 7888/3	F 7888/4		
F 7919					F 7920						
F 7934					F 7938						
4230 6030	4235	4255	—	4040/78	4040 6040	4045 6045	4340	4245 6245	4345 6345	4345/80 6345/80	4365
0 - E	0 - E	0 - E	0 - E	Vaporizzato 0 - E	0 - E	0 - E	Riv. FUTURA D MKS	0 - E	0 - E	Riv. TiN 0 - E	Vaporizzato 0 - E
15-20		15-20	15-20	10-20	15-20	15-20	10-15 20-50 10-15 20-50			30-50 30-50	
	5-10 3-6							5-10 3-6		10-20	
		6-10							6-10	10-20 10-20	6-10 6-10
		6-10							6-10	10-20	
						15-20 15-20	15-30 20-50 15-30 20-50			20-50 20-50	
		20-40 20-40	20-30				20-50 20-50		20-40 20-40	30-50 30-50	
											20-30
								20-30		20-30	

Continua nella prossima pagina

F
4

Tabella per la scelta dei maschi

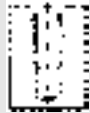
Seguito	Tipo di foro		2	2	2	2	2	2	2-4	2-4	2	
	Imbocco		B 4-5 fil.	B 4-5 fil. Imbocco corretto	B 4-5 fil. Imbocco corretto	B 4-5 fil. Imbocco corretto	B 4-5 fil. Imbocco corretto	B 4-5 fil. Imbocco corretto	C 2-3 fil.	C 2-3 fil.	B 4-5 fil. Imbocco corretto	
1	 Foro passante profondità filettatura fino a 2 x d ₁	M	F 7845/22	F 7845/3 F 7865/3	F 7845/4 F 7865/4	F 7845/44	F 7845/5	F 7845/7	F 7847	F 7848 F 7868	F 7848/3	
		MF										
2	 Foro passante profondità filettatura fino a 3 x d ₁	BSW										
		G										
3	 Foro cieco profondità filettatura fino a 2 x d ₁	BSPT										
		NPT										
4	 Foro cieco profondità filettatura fino a 2 x d ₁	UNC										
		UNF										
4	 Foro cieco profondità filettatura fino a 3 x d ₁	Mod. BOSS	7270	7245 7255	7265 7275	7265/80	7225	7225/81	4060	4058 6008	7410	
												
5	 Foro cieco profondità filettatura fino a 3 x d ₁ con profondità preforo lunga per scarico truciolo											
LEGENDA liquido refrigerante												
O = olio da taglio												
E = emulsione												
D = a secco												
S = olio da taglio speciale												
MKS = lubrificazione minimale												
Note particolari Lubrorefrigerante			Riv. Futura D	MKS	Nitrurato O - E	O - E	Riv. TiN O - E	Vaporizzato O - E	Riv. TiCN O - E	Nitrurato-A rullare O - E	Nitrurato D - E	O - E
Gruppo materiale	Sottogruppo materiale											
1. Acciaio	1.1	Acciaio non legato ≤ 800 N/mm. ²	10-15	20-50			30-50			10-20		
	1.2	Acciaio non legato ≤ 1000 N/mm. ²	10-15	20-50		15-20	30-50			10-20		
	1.3.1	Acciaio non legato e legato ≤ 1200			5-10		10-20					
					3-6							
	1.3.2	Acciaio non legato e legato > 1200 N/mm. ²										
	1.3.3	Acciaio temprato; 42÷46 HRC				6-10	10-20	6-10	10-20			
N/mm. ²	1.4	Acciaio inox (V2A)					10-20	6-10	10-20			
	1.5	Acciaio inox con alto contenuto di Cr-Ni (V4A)				6-10	10-20					
	1.6	Acciai ad alta velocità	15-30	20-50			20-50				10-20	
2. Ghisa	2.1	Ghisa grigia	15-30	20-50			20-50			10-20		
3. Materiali non ferrosi	2.2	Ghisa sferoidale, ghisa malleabile		20-50		20-40	30-50					20-50
	3.1	Alluminio, rame e leghe di rame		20-50		20-40	30-50					
	3.2.1	Leghe di alluminio, leghe di rame		20-50				20-30	30-50			
4. Leghe speciali	3.2.2	Leghe speciali di alluminio										
	3.3	Leghe di rame, truciolo corto										
	4.1	Leghe di Nichel										
5. Plastica	4.2	Leghe di Titanio										
	4.3	Leghe di Cu-FE-Al			20-30		20-30					
	5.1	Termoplastica										

Applicazione: 00-00 raccomandato - 00-00 consigliato

M	HSS	DIN 352	ISO 2-6h	ISO 6h
---	-----	---------	----------	--------









Filettatura metrica ISO DIN 13 passo grosso															
				F 7800			F 7826			F 7801			F 7802		
Modello				2000			—			2000			2000 LH		
DIN				352			352			352			352		
Esecuzione/Forma				Destra			Destra			Destra (Finitore)			Sinistra		
Acciaio				HSS			HSS			HSS			HSS		
Tolleranza				ISO 2-6H			ISO 6H			ISO 2-6H			ISO 2-6H		
Per fori															
Per materiali gruppo:				1.1			1.1			1.1			1.1		
				F 7800			F 7826 ...			F 7801			F 7802 ...		
Codice	Ø mm	passo mm	Ø preforo mm	Cad. € (serie di 3 pezzi)			Cad. € (serie di 3 pezzi)			Cad. €			Cad. € (serie di 3 pezzi)		
.... 0100	M 1	0,25	0,75	174,00			—			58,00			—		
.... 0110	M 1,1	0,25	0,85	180,00			—			—			—		
.... 0120	M 1,2	0,25	0,95	162,00			—			54,00			—		
.... 0140	M 1,4	0,3	1,10	149,00			—			49,30			—		
.... 0160	M 1,6	0,35	1,25	137,00			—			45,50			—		
.... 0170	M 1,7	0,35	1,35	141,00			—			47,10			—		
.... 0180	M 1,8	0,35	1,45	141,00			—			47,10			—		
.... 0200	M 2	0,4	1,60	64,00			13,60			24,40			—		
.... 0220	M 2,2	0,45	1,75	71,50			—			—			—		
.... 0230	M 2,3	0,4	1,90	71,50			—			27,10			—		
.... 0250	M 2,5	0,45	2,05	56,00			15,80			21,30			—		
.... 0260	M 2,6	0,45	2,15	57,50			—			21,80			—		
.... 0300	M 3	0,5	2,50	35,30			12,00			11,80			89,00		
.... 0350	M 3,5	0,6	2,90	54,50			25,70			20,60			—		
.... 0400	M 4	0,7	3,30	35,40			12,60			11,80			90,50		
.... 0450	M 4,5	0,75	3,70	70,00			—			26,60			—		
.... 0500	M 5	0,8	4,20	36,40			13,60			12,20			91,00		
.... 0600	M 6	1	5,00	38,20			14,10			12,70			92,00		
.... 0700	M 7	1	6,00	65,00			31,50			24,70			—		
.... 0800	M 8	1,25	6,80	42,30			17,10			14,10			112,00		
.... 0900	M 9	1,25	7,80	89,00			—			33,80			—		
.... 1000	M 10	1,5	8,50	53,00			22,10			17,60			139,00		
.... 1100	M 11	1,5	9,50	119,00			—			45,30			—		
.... 1200	M 12	1,75	10,20	68,00			28,40			22,70			163,00		
.... 1400	M 14	2	12,00	88,50			47,10			29,40			231,00		
.... 1600	M 16	2	14,00	106,00			54,50			35,30			263,00		
.... 1800	M 18	2,5	15,50	162,00			64,00			54,00			286,00		
.... 2000	M 20	2,5	17,50	156,00			76,50			52,50			309,00		
.... 2200	M 22	2,5	19,50	188,00			90,50			62,50			—		
.... 2400	M 24	3	21,00	217,00			111,00			72,50			396,00		
.... 2700	M 27	3	24,00	365,00			141,00			147,00			—		
.... 3000	M 30	3,5	26,50	460,00			184,00			184,00			—		
.... 3300	M 33	3,5	29,50	561,00			—			223,00			—		
.... 3600	M 36	4	32,00	664,00			—			264,00			—		
.... 5200	M 52	5	47,00	1.530,00			—			—			—		

Tabella per la scelta dei maschi e indicazioni sui rivestimenti, vedere pag. 558÷561

Maschi con punta per forare (Punta a maschiare)

M	HSS-E	ISO 2-6h
---	-------	-------------

Filettatura metrica ISO - DIN 13 - Passo grosso

Esecuzione destra

Con punta anteriore a forare

Secondo norme interne di fabbrica

Consentono di forare e filettare fori passanti in una sola operazione

Profondità max. della filettatura:

1 x d = materiale a truciolo lungo

1,5 x d = materiale a truciolo corto

ABC TOOLS

Attacco $\frac{1}{4}$ "

Con svasatore a 90°

Per filettatura M		3	4	5	6	8	10
Codice	F 7808 ...	0003	0004	0005	0006	0008	0010
F 7808	Cad. €	19,20	19,20	19,20	19,20	23,50	28,20
Passo	mm	0,5	0,7	0,8	1	1,25	1,5
Ø preforo D1	mm	2,5	3,3	4,2	5,0	6,8	8,5
Lunghezza totale L ₁	mm	36	39	41	44	50	59
Lunghezza L ₂	mm	6	8	9	10	13	16
Lunghezza L ₃	mm	5	5	6	8	10	14

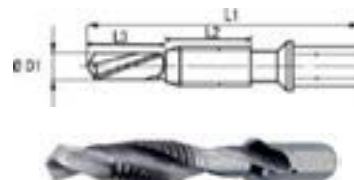

NORMEX

Attacco simile a DIN 371

Esecuzione brunita

Per filettatura M		3	4	5	6	8	10	12
Codice	F 7809 ...	3003	3004	3005	3006	3008	3010	3012
F 7809/3	Cad. €	59,00	56,00	58,00	59,50	69,50	83,50	103,00
Passo	mm	0,5	0,7	0,8	1	1,25	1,5	1,75
Ø preforo D1	mm	2,5	3,3	4,2	5,0	6,8	8,5	10,2
Lunghezza totale L ₁	mm	56	65	69	84	96	108	113
Lunghezza L ₂	mm	10	12	15	18	21	22	29
Lunghezza L ₃	mm	6	8	10	12	16	20	24
Dimensione D2	mm	3,15	4	5	6,3	8	10	9
Dimensione A	mm	2,5	3,15	4	5	6,3	8	7,1

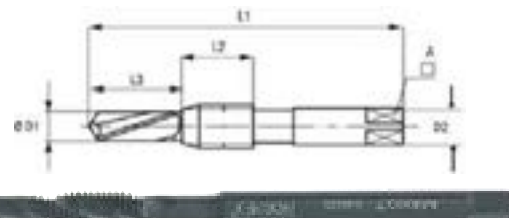

ABC TOOLS

Attacco simile a DIN 371

Per filettatura M		3	4	5	6	8	10	12
Codice	F 7809 ...	5003	5004	5005	5006	5008	5010	5012
F 7809/5	Cad. €	41,30	41,30	41,30	45,00	50,00	56,50	67,00
Passo	mm	0,5	0,7	0,8	1	1,25	1,5	1,75
Ø preforo D1	mm	2,5	3,3	4,2	5,0	6,8	8,5	10,2
Lunghezza totale L ₁	mm	56	63	71	80	95	106	115
Lunghezza L ₂	mm	11	14	18	22	25	31	35
Lunghezza L ₃	mm	16	18	20	22	26	30	32
Dimensione D2	mm	3	4	5	6	8	10	12
Dimensione A	mm	2,4	3	3,8	4,9	6,2	8	9

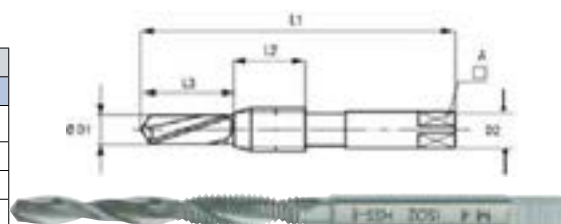

Serie di 6 maschi con punta a forare F 7808

Con maschi M 3 - 4 - 5 - 6 - 8 - 10

Adatti per forare e filettare fori passanti in una sola operazione

Esecuzione destra

Codice F 7808 9000	F 7808/9	Cad. €	115,00	1
---------------------------	-----------------	--------	---------------	---



MF

HSS

DIN
2181

ISO
2-6h

Filettatura metrica ISO

**passo
fine**



F 7810

F 7811

Modello	2000	2000
DIN	2181	2181
Esecuzione/Forma	Destra	Destra (Finitore)
Acciaio	HSS	HSS
Tolleranza	ISO 2-6H	ISO 2-6H

Per fori



Per materiali gruppo:

1.1

1.1

F 7810

F 7811

Codice	Ø mm	passo mm	Ø preforo mm	Cad. € (serie di 2 pezzi)	
				F 7810	F 7811
.... 0303	M 3	0,35	2,65	57,00	32,50
.... 0404	M 4	0,35	3,65	80,50	45,80
.... 0405	M 4	0,5	3,50	40,20	20,00
.... 0503	M 5	0,35	4,65	—	30,50
.... 0505	M 5	0,5	4,50	42,20	21,10
.... 0603	M 6	0,35	5,65	—	30,50
.... 0605	M 6	0,5	5,50	44,50	22,30
.... 0607	M 6	0,75	5,20	42,20	21,10
.... 0707	M 7	0,75	6,20	60,50	34,50
.... 0805	M 8	0,5	7,50	55,50	27,50
.... 0807	M 8	0,75	7,20	50,50	25,30
.... 0810	M 8	1	7,00	42,20	21,10
.... 0907	M 9	0,75	8,20	81,50	—
.... 1005	M 10	0,5	9,50	76,50	38,20
.... 1007	M 10	0,75	9,20	65,00	32,50
.... 1010	M 10	1	9,00	45,50	22,80
.... 1012	M 10	1,25	8,80	54,50	—
.... 1107	M 11	0,75	10,20	74,00	—
.... 1210	M 12	1	11,00	52,00	26,00
.... 1212	M 12	1,25	10,80	65,50	32,70
.... 1215	M 12	1,5	10,50	51,50	25,70
.... 1410	M 14	1	13,00	76,50	38,20
.... 1412	M 14	1,25	12,80	80,00	37,80
.... 1415	M 14	1,5	12,50	64,00	31,80
.... 1610	M 16	1	15,00	82,50	41,30
.... 1615	M 16	1,5	14,50	67,50	33,80
.... 1815	M 18	1,5	16,50	121,00	69,00

continua

seguito

MF	HSS	DIN 2181	ISO 2-6h
----	-----	----------	----------

Filettatura metrica ISO					
passo fine				 	
				F 7810	
				F 7811	
Modello				2000	
DIN				2181	
Esecuzione/Forma				Destra	
Acciaio				HSS	
Tolleranza				ISO 2-6H	
Per fori				 	
Per materiali gruppo:				1.1	
				F 7810	
				F 7811	
Codice	Ø mm	passo mm	Ø preforo mm	Cad. € (serie di 2 pezzi)	
.... 2010	M 20	1	19,00	147,00	
.... 2015	M 20	1,5	18,50	119,00	
.... 2210	M 22	1	21,00	173,00	
.... 2215	M 22	1,5	20,50	153,00	
.... 2410	M 24	1	23,00	206,00	
.... 2415	M 24	1,5	22,50	175,00	
.... 2420	M 24	2	22,00	179,00	
.... 2515	M 25	1,5	23,50	222,00	
.... 2615	M 26	1,5	24,50	224,00	
.... 2715	M 27	1,5	25,50	238,00	
.... 2720	M 27	2	25,00	255,00	
.... 2815	M 28	1,5	26,50	238,00	
.... 2820	M 28	2	26,00	—	
.... 3010	M 30	1	29,00	315,00	
.... 3015	M 30	1,5	28,50	273,00	
.... 3020	M 30	2	28,00	303,00	
.... 3215	M 32	1,5	30,50	312,00	
.... 3220	M 32	2	30,00	437,00	
.... 3315	M 33	1,5	31,50	346,00	
.... 3320	M 33	2	31,00	403,00	
.... 3615	M 36	1,5	34,50	415,00	
.... 3620	M 36	2	34,00	452,00	
.... 3630	M 36	3	33,00	476,00	
.... 4015	M 40	1,5	38,50	534,00	
.... 4020	M 40	2	38,00	433,00	

F
4

G			HSS		DIN 5157		NPT		HSS		Norme di fabbrica		BSPT		HSS-E		UNI 339		
Filettatura gas cilindrica DIN ISO 228						Filettatura gas conica a mano ed a macchina						Filettatura gas conica a mano ed a macchina Vaporizzato							
			F 7816		F 7817					F 7819/1					F 7819/2				
Modello			2000		2000		Modello			2700 NPT		Modello			2700 BSPT				
DIN			5157		5157		DIN			—		UNI			339				
Esecuzione/Forma			Destra		Destra (Finitore)		Esecuzione/Forma			C		Esecuzione/Forma			C				
Acciaio			HSS		HSS		Acciaio			HSS-E		Acciaio			HSS-E				
Per fori							Per fori					Per fori							
Per materiali gruppo:			1.1		1.1		Per materiali gruppo:			1.1		Per materiali gruppo:			1.1				
Ø pollici G	Filetti per pollice	Ø preforo mm	Codice F 7816 ...	Cad. € (sr. di 2 pz.)	Codice F 7817 ...	Cad. €	Dimens. nominale NPT	Filetti per pollice	Codice F 7819 ...	Cad. €	Dimens. nominale BSPT	Filetti per pollice	Codice F 7819 ...	Cad. €					
1/8	28	8,80	0018	45,80	0018	23,00	1/8	27	1018	45,70	1/8	28	2018	54,50					
1/4	19	11,80	0014	61,50	0014	30,70	1/4	18	1014	58,00	1/4	19	2014	68,50					
3/8	19	15,25	0038	74,00	0038	37,00	3/8	18	1038	68,50	3/8	19	2038	80,50					
1/2	14	19,00	0012	106,00	0012	52,50	1/2	14	1012	93,00	1/2	14	2012	110,00					
5/8	14	21,00	0058	129,00	0058	64,50	3/4	14	1034	158,00	3/4	14	2034	178,00					
3/4	14	24,50	0034	191,00	0034	95,50	1	11 1/2	1001	220,00	1	11	2001	248,00					
7/8	14	28,25	0078	255,00	0078	128,00	1 1/4	11 1/2	1114	520,00									
1	11	30,75	0001	312,00	0001	156,00	1 1/2	11 1/2	1112	662,00									
1 1/8	11	35,50	0118	718,00	0118	359,00	2	11 1/2	1002	974,00									
1 1/4	11	39,50	0114	773,00	0114	387,00													
1 3/8	11	41,50	0138	905,00	0138	453,00													
1 1/2	11	45,25	0112	982,00	0112	491,00													
1 3/4	11	51,00	0134	1.160,00	0134	658,00													
2	11	57,00	0002	1.454,00	0002	727,00													

Tabella per la scelta dei maschi e indicazioni sui rivestimenti, vedere pag. 558÷561

UNC	HSS	DIN 351	ISO 2 B
-----	-----	---------	---------



F 7820/1	
Modello	2000
DIN	351
Esecuzione/Forma	Destra
Acciaio	HSS
Tolleranza	2 B



Per materiali gruppo: **1.1**

Dimens. nominale UNC	Filetti per pollice	Ø preforo mm	Codice	Cad. € (serie di 3 pezzi)
2	56	1,85	F 7820 1002	86,00
3	48	2,10	F 7820 1003	72,50
4	40	2,35	F 7820 1004	65,50
5	40	2,65	F 7820 1005	65,00
6	32	2,85	F 7820 1006	63,50
8	32	3,50	F 7820 1008	65,50
10	24	3,90	F 7820 1010	68,00
12	24	4,50	F 7820 1012	73,00

F 7821/1	
Modello	2000
DIN	351
Esecuzione/Forma	Destra
Acciaio	HSS
Tolleranza	2 B



Per materiali gruppo: **1.1**

Dimens. nominale UNC	Filetti per pollice	Ø preforo mm	Codice	Cad. € (serie di 3 pezzi)
1/4	20	5,10	F 7821 1014	71,00
5/16	18	6,60	F 7821 1516	77,00
3/8	16	8,00	F 7821 1038	89,50
7/16	14	9,40	F 7821 1716	105,00
1/2	13	10,80	F 7821 1012	125,00
9/16	12	12,20	F 7821 1916	176,00
5/8	11	13,50	F 7821 1058	163,00
3/4	10	16,50	F 7821 1034	235,00
7/8	9	19,50	F 7821 1078	296,00
1	8	22,25	F 7821 1001	379,00
1 1/4	7	28,00	F 7821 1114	606,00
1 1/2	6	34,00	F 7821 1112	894,00

UNF	HSS	DIN 2181	ISO 2 B
-----	-----	----------	---------



F 7822/1	
Modello	2000
DIN	2181
Esecuzione/Forma	Destra
Acciaio	HSS-E
Tolleranza	2 B



Per materiali gruppo: **1.1**

Dimens. Nominale UNF	Filetti per pollice	Ø preforo mm	Codice	Cad. € (serie di 2 pezzi)
2	64	1,85	F 7822 1002	64,50
3	56	2,15	F 7822 1003	60,00
4	48	2,40	F 7822 1004	53,00
5	44	2,70	F 7822 1005	50,00
6	40	2,95	F 7822 1006	50,00
8	36	3,50	F 7822 1008	51,50
10	32	4,10	F 7822 1010	50,00
12	28	4,60	F 7822 1012	53,50

F 7822/5	
Modello	2000
DIN	2181
Esecuzione/Forma	Destra
Acciaio	HSS-E
Tolleranza	2 B



Per materiali gruppo: **1.1**

Dimens. Nominale UNF	Filetti per pollice	Ø preforo mm	Codice	Cad. € (serie di 2 pezzi)
1/4	28	5,50	F 7822 5014	53,50
5/16	24	6,90	F 7822 5516	59,00
3/8	24	8,50	F 7822 5038	63,00
7/16	20	9,90	F 7822 5716	80,50
1/2	20	11,50	F 7822 5012	87,50
9/16	18	12,90	F 7822 5916	126,00
5/8	18	14,50	F 7822 5058	118,00
3/4	16	17,50	F 7822 5034	167,00
7/8	14	20,50	F 7822 5078	187,00
1	12	23,25	F 7822 5001	276,00
1 1/4	12	29,50	F 7822 5114	258,00
1 1/2	12	36,00	F 7822 5112	652,00

F 4

M	WS	HSS	DIN 352	ISO 6h
---	----	-----	---------	--------





Filettatura metrica ISO											
DIN 13											
passo grosso											
				F 7823		F 7824		F 7825		F 7826	
DIN				352		352		352		352	
Esecuzione/Forma				Destra		Destra (Finitore)		Destra		Destra (Finitore)	
Acciaio				WS		WS		WS		HSS	
Tolleranza				ISO 6H		ISO 6H		ISO 6H		ISO 6H	
Per fori											
Per materiali gruppo:				1.1		1.1		1.1		1.1	
				F 7823		F 7824		F 7825		F 7826	
Codice	\varnothing mm	passo mm	\varnothing preforo mm	Cad. € (serie di 3 pezzi)		Cad. €		Cad. € (serie di 2 pezzi)		Cad. € (serie di 3 pezzi)	
.... 0200	M 2	0,4	1,60	9,90		—		—		13,60	
.... 0250	M 2,5	0,45	2,05	9,90		—		—		15,80	
.... 0300	M 3	0,5	2,50	9,20		3,10		6,25		12,00	
.... 0350	M 3,5	0,6	2,90	9,90		—		—		25,70	
.... 0400	M 4	0,7	3,30	9,20		3,10		6,25		12,60	
.... 0500	M 5	0,8	4,20	9,40		3,15		6,40		13,60	
.... 0600	M 6	1	5,00	9,40		3,15		6,40		14,10	
.... 0700	M 7	1	6,00	11,90		—		—		31,50	
.... 0800	M 8	1,25	6,80	12,30		4,05		8,65		17,10	
.... 0900	M 9	1,25	7,80	14,70		—		—		24,50	
.... 1000	M 10	1,5	8,50	15,50		4,85		10,60		22,10	
.... 1200	M 12	1,75	10,20	19,00		6,00		12,80		28,40	
.... 1400	M 14	2	12,00	25,90		—		—		47,10	
.... 1600	M 16	2	14,00	30,70		—		—		54,50	
.... 1800	M 18	2,5	15,50	35,70		—		—		64,00	
.... 2000	M 20	2,5	17,50	42,80		—		—		76,50	
.... 2200	M 22	2,5	19,50	50,50		—		—		90,50	
.... 2400	M 24	3	21,00	56,50		—		—		111,00	
.... 2700	M 27	3	24,00	—		—		—		141,00	
.... 3000	M 30	3,5	26,50	—		—		—		184,00	

Tabella per la scelta dei maschi e indicazioni sui rivestimenti, vedere pag. 558÷561























MF				WS				HSS				DIN 2181				G				WS				DIN 5157				BSW				HSS				DIN 351																											
Filettatura metrica ISO																Filettatura gas cilindrica																Filettatura Whitworth																															
DIN 13																																																															
passo fine																																																															
				F 7828				F 7829												F 7829/6												F 7829/7																															
DIN				2181				2181				DIN				5157				DIN				351																																							
Esecuzione/Forma				Destra				Destra				Esecuzione/Forma				Destra				Esecuzione/Forma				Destra																																							
Acciaio				WS				HSS				Acciaio				WS				Acciaio				HSS																																							
Per fori												Per fori								Per fori																																											
Per materiali gruppo:				1.1				1.1				Per materiali gruppo:				1.1				Per materiali gruppo:				1.1																																							
				F 7828				F 7829								F 7829								F 7829....																																							
Codice	Ø mm	passo mm	Ø preforo mm	Cad. € (sr. 2 pz.)	Cad. € (sr. 2 pz.)	Ø pollici G	Filetti per pollice	Ø preforo mm	Codice F 7829	Cad. € (sr. 2 pz.)	Ø pollici BSW	Filetti per pollice	Ø preforo mm	Codice F 7829	Cad. € (sr. 3 pz.)																																																
... 0607	M 6	0,75	5,20	—	23,90	1/8	28	8,80	6018	27,10	1/8	40	2,35	7018	18,70																																																
... 0807	M 8	0,75	7,20	—	27,90	1/4	19	11,80	6014	31,20	3/16	24	3,90	7316	18,70																																																
... 0810	M 8	1	7,00	13,30	31,10	3/8	19	15,25	6038	42,70	1/4	20	5,10	7014	18,70																																																
... 1010	M 10	1	9,00	15,60	38,40	1/2	14	19,00	6012	58,00	5/16	18	6,60	7516	22,50																																																
... 1012	M 10	1,25	8,80	16,00	36,90	3/4	14	24,50	6034	91,50	3/8	16	8,00	7038	25,90																																																
... 1112	M 11	1,25	9,80	22,20	—	1	11	30,75	6001	148,00	1/2	12	10,60	7012	38,20																																																
... 1210	M 12	1	11,00	—	39,50	1 1/4	11	41,50	6114	269,00	5/8	11	13,50	7058	63,50																																																
... 1212	M 12	1,25	10,80	22,20	39,50	1 1/2	11	45,25	6112	337,00	3/4	10	16,50	7034	88,50																																																
... 1215	M 12	1,5	10,50	21,80	39,50						1	8	22,25	7001	139,00																																																
... 1412	M 14	1,25	12,80	24,50	49,50																																																										
... 1415	M 14	1,5	12,50	23,80	49,50																																																										
... 1615	M 16	1,5	14,50	28,70	55,50																																																										
... 1815	M 18	1,5	16,50	35,90	69,50																																																										
... 2015	M 20	1,5	18,50	44,40	78,50																																																										
... 2215	M 22	1,5	20,50	—	93,50																																																										
... 2415	M 24	1,5	22,50	—	101,00																																																										
... 2420	M 24	2	22,00	—	114,00																																																										
... 2720	M 27	2	25,00	—	142,00																																																										
... 3020	M 30	2	28,00	—	168,00																																																										

Tabella per la scelta dei maschi e indicazioni sui rivestimenti, vedere pag. 558-561

M	HSS	HSS-E	DIN 371	ISO 2-6H	ISO 6H
---	-----	-------	---------	----------	--------

Filettatura metrica ISO DIN 13			passo grosso													
									Vaporizzato							
			F 7829/9	F 7830	F 7833	F 7833/1	F 7838	F 7839	F 7842							
Modello			—	4050	7010 Rapid	7010/78 Rapid-Vap	4052	4052 LH	4030 Rsp							
DIN			371	371	371	371	371	371	371							
Esecuzione/Forma			Imbocco corretto	A	B/Imbocco corretto	B/Imbocco corretto	C	C/Sinistra	C/Elica destra 15°							
Acciaio			HSS	HSS-E	HSS-E	HSS-E	HSS-E	HSS-E	HSS-E							
Tolleranza			ISO 6H	ISO 2-6H	ISO 2-6H	ISO 2-6H	ISO 2-6H	ISO 2-6H	ISO 2-6H							
Per fori																
Per materiali gruppo:			1.1	1.1	1.1	1.1 - 1.2	1.1	1.1	1.1							
M	Passo mm	Ø preforo mm	Codice F 7829	Cad. €	Codice F 7830	Cad. €	Codice F 7833	Cad. €	Codice F 7833	Cad. €	Codice F 7838	Cad. €	Codice F 7839	Cad. €	Codice F 7842	Cad. €
2	0,4	1,60	9002	25,20	—	—	—	—	—	—	0002	32,90	—	—	0002	25,00
2,2	0,45	1,75	—	—	—	—	0022	40,40	—	—	—	—	—	—	—	—
2,3	0,4	1,90	—	—	—	—	—	—	—	—	0023	41,40	—	—	0023	44,00
2,5	0,45	2,05	9025	25,20	—	—	—	—	—	—	0025	33,60	—	—	0025	24,00
3	0,5	2,50	9003	8,60	0003	17,00	0003	16,70	1003	17,60	0003	17,40	0003	37,10	0003	20,90
3,5	0,6	2,90	9035	18,90	—	—	0035	23,50	—	—	0035	21,10	0035	29,70	—	—
4	0,7	3,30	9004	8,90	0004	17,30	0004	16,70	1004	18,60	0004	17,60	0004	37,10	0004	20,90
4,5	0,75	3,70	—	—	—	—	—	—	—	—	0045	36,80	—	—	—	—
5	0,8	4,20	9005	9,65	0005	18,20	0005	17,40	1005	20,20	0005	18,30	0005	35,80	0005	21,60
6	1	5,00	9006	10,20	0006	18,40	0006	17,40	1006	20,20	0006	19,10	0006	36,60	0006	22,30
7	1	6,00	—	—	—	—	0007	29,50	—	—	0007	28,40	—	—	—	—
8	1,25	6,80	9008	13,30	0008	20,90	0008	19,80	1008	23,60	0008	20,90	0008	47,80	0008	25,10
9	1,25	7,80	—	—	—	—	0009	47,40	—	—	—	—	—	—	—	—
10	1,5	8,50	9010	14,60	0010	24,90	0010	23,80	1010	28,30	0010	23,70	—	—	0010	28,30
12	1,75	10,20	9012	27,40	—	—	0012	25,60	—	—	—	—	—	—	—	—

Per diametri maggiori vedere maschi a macchina DIN 376 → F 4 pag. 574-576

Tabella per la scelta dei maschi e indicazioni sui rivestimenti, vedere pag. 558-561

M	HSS	HSS-E	DIN 371	ISO 2-6H	ISO 6H	ISO 6HX
---	-----	-------	---------	----------	--------	---------

Filettatura metrica ISO
DIN 13

passo grosso



	F 7842/3	F 7842/4	F 7842/7	F 7842/9	F 7843	F 7843/2	F 7843/22	F 7843/3
Modello	4235 Rsp-Spez.-R	4255 Rsp.Spez.-G	—	4040/78 Grulo Vap	4040 Grulo	4045 Grulo Spez.	4340 Grulo TM	4245 Grulo Spez.-R
DIN	371	371	371	371	371	371	371	371
Esecuzione/Forma	C/Elica destra 15°	C/Elica destra 15°	C/Elica destra 35°	C/Elica destra 40°	C/Elica destra 40°	C/Elica destra 40°	C/Elica destra 40°	C/Elica destra 40°
Acciaio	HSS-E	HSS-E	HSS	HSS-E	HSS-E	HSS-E	HSS-E	HSS-E
Tolleranza	ISO 2-6H	ISO 2-6H	ISO 6H	ISO 6H	ISO 2-6H	ISO 2-6H	ISO 6HX	ISO 2-6H
Per fori								

Per materiali gruppo:	1.3.1 - 1.3.2	1.2 - 1.4 - 1.6 3.1 - 3.2.1	1.1	1.1	1.1	1.1 - 1.2 2.1 - 2.2	1.1 - 1.2 2.1 - 2.2	1.3.1 - 1.3.2
------------------------------	----------------------	--	------------	------------	------------	--------------------------------	--------------------------------	----------------------













M	Passo mm	Ø preforo mm	Codice F 7842	Cad. €	Codice F 7842	Cad. €	Codice F 7842	Cad. €	Codice F 7842	Cad. €	Codice F 7843	Cad. €	Codice F 7843	Cad. €	Codice F 7843	Cad. €		
2	0,4	1,60	—	—	4002	43,20	—	—	—	—	0002	36,10	2002	35,80	—	—		
2,3	0,4	1,90	—	—	—	—	—	—	—	—	—	—	2023	39,80	—	—		
2,5	0,45	2,05	—	—	—	—	—	—	—	—	0025	37,50	2025	34,90	—	—		
3	0,5	2,50	3003	33,60	4003	42,90	7003	13,80	9003	35,10	0003	20,90	2003	35,10	2203	49,90	3003	44,30
3,5	0,6	2,90	—	—	—	—	—	—	—	—	0035	45,10	—	—	—	—		
4	0,7	3,30	3004	53,50	4004	37,00	7004	14,10	9004	30,30	0004	20,50	2004	36,10	2204	54,50	3004	44,80
5	0,8	4,20	3005	35,80	4005	38,20	7005	14,60	9005	37,50	0005	21,20	2005	33,90	2205	56,00	3005	46,70
6	1	5,00	3006	36,10	4006	38,20	7006	14,90	9006	37,50	0006	21,90	2006	37,50	2206	58,50	3006	46,70
8	1,25	6,80	3008	45,10	4008	44,40	7008	17,10	9008	43,40	0008	24,70	2008	36,10	2208	73,50	3008	45,20
10	1,5	8,50	3010	56,00	4010	56,00	7010	19,20	9010	54,50	0010	30,10	2010	45,10	2210	89,00	3010	57,50

Rivestimento Futura: garantisce un'elevata protezione all'usura ed un ottimo grado di stabilità termica e chimica, consentendo di utilizzare i maschi in lavorazioni a secco e ad alta velocità (colore del rivestimento grigio-viola)

Per diametri maggiori vedere maschi a macchina DIN 376 → F 4 pag. 574-576

Tabella per la scelta dei maschi e indicazioni sui rivestimenti, vedere pag. 558-561

M	HSS-E	DIN 371	ISO 2-6H	ISO 6HX
---	-------	---------	----------	---------

Filettatura metrica ISO DIN 13			passo grosso													
						Anello verde	Anello verde Rivest. TiN	Anello verde Rivest. TiAlN	Anello viola Vaporizzato	Anello rosso Nitruato	Anello verde	Anello verde Rivest. TiN				
			F 7843/4	F 7843/44	F 7843/45	F 7843/5	F 7845/3	F 7845/4	F 7845/44							
Modello			4345 Grulo Spez.-G	4345/80 Grulo UNI	4343/69 Grulo UNI Plus	4365 Grulo-V4A	7245 Rapid-Spez.-R	7265 Rapid VA-G	7265/80 Rapid UNI							
DIN			371	371	371	371	371	371	371							
Esecuzione/Forma			C/Elica destra 40°	C	C	C/Elica destra 40°	B/Imbocco corretto	B/Imbocco corretto	B/Imbocco corretto							
Acciaio			HSS-E	HSS-E + TiN	HSS-E + TiAlN-GLT	HSS-E	HSS-E	HSS-E	HSS-E + TiN							
Tolleranza			ISO 2-6H	ISO2-6H	ISO 6HX	ISO 6HX	ISO 2-6H	ISO 2-6H	ISO 2-6H							
Per fori																
Per materiali gruppo:			1.4 - 1.6 3.1 - 3.2.1	1.1-1.2-1.3.1-1.4-1.5-1.6-2.1-2.2-3.1-3.2.1-5.1	1.1-1.2-1.3.1-1.4-2.1-2.2-2.3-3.1-3.2.1-3.2.2-3.3	1.4 - 1.5 3.2.2	1.3.1 - 1.3.2 5.1	1.2 - 1.4 - 1.6 3.1 - 3.2.1	1.1-1.2-1.3.1-1.4-1.5-1.6-2.1-2.2-3.1-3.2.1-5.1							
M	Passo mm	Ø preforo mm	Codice F 7843	Cad. €	Codice F 7843	Cad. €	Codice F 7843		Codice F 7843	Cad. €	Codice F 7845	Cad. €	Codice F 7845	Cad. €	Codice F 7845	Cad. €
2	0,4	1,60	4002	43,20	—	—	—	—	—	—	—	—	4002	48,20	—	—
3	0,5	2,50	4003	36,10	4403	47,30	4503	81,50	5003	36,10	3003	39,40	4003	46,70	4403	44,00
4	0,7	3,30	4004	37,00	4404	45,10	4504	88,00	5004	37,00	3004	39,40	4004	39,90	4404	46,50
5	0,8	4,20	4005	38,20	4405	46,50	4505	100,00	5005	45,30	3005	45,60	4005	45,50	4405	48,20
6	1	5,00	4006	38,20	4406	47,70	4506	106,00	5006	45,30	3006	64,00	4006	45,60	4406	48,20
8	1,25	6,80	4008	44,40	4408	54,00	4508	109,00	5008	44,40	3008	77,50	4008	51,00	4408	65,00
10	1,5	8,50	4010	56,00	4410	70,00	4510	132,00	5010	56,00	3010	87,50	4010	57,50	4410	78,00

Rivestimento Futura: garantisce un'elevata protezione all'usura ed un ottimo grado di stabilità termica e chimica, consentendo di utilizzare i maschi in lavorazioni a secco e ad alta velocità (colore del rivestimento grigio-viola)

Per diametri maggiori vedere maschi a macchina DIN 376 → F 4 pag. 574-576

Tabella per la scelta dei maschi e indicazioni sui rivestimenti, vedere pag. 558-561

M	HSS-E	DIN 371	ISO 2-6H	ISO 6HX	PM•																											
Filettatura metrica ISO DIN 13					passo grosso																											
																																
Anello verde Rivest. TiAlN					Anello viola Vaporizzato					Anello viola Rivest. TiCN					Nitrurato Maschio a rullare			Nitrurato						Anello giallo Rivest. TiN								
F 7845/45					F 7845/5					F 7845/7					F 7847*			F 7848			F 7848/3			F 7851			F 7945 •					
Modello 7263/69 Rapid UNI Plus					7225 Rapid-V4A					7225/81 Rapid V4A TiCN					4060 Formex			4058 C-GG			7410 Rapid-Al			4044 Grulo-Alu			4890 Rsp-Spez-S					
DIN 371					371					371					371			371			371			371			371					
Esecuzione/Forma B/Imbocco corretto					B/Imbocco corretto					B/Imbocco corretto					C			C			B/Imbocco corretto			C/Elica destra 45°			C/Elica destra 45°					
Acciaio HSS-E + TiAlN-GLT					HSS-E					HSS-E+TiCN					HSS-E			HSS-E			HSS-E			HSS-E			PM + TiN					
Tolleranza ISO 6HX					ISO 6HX					ISO 6HX					ISO 6HX			ISO 6HX			ISO 2-6H			ISO 2-6H			ISO 6HX					
Per fori 																																
Per materiali gruppo:					1.1-1.2-1.3.1-1.4-2.1-2.2-2.3-3.1-3.2.1-3.2.2-3.3					1.4 - 1.5 3.2.2					1.4 - 1.5 3.2.2			1.1 - 1.2			2.1 - 2.2			3.1			3.1			1.3.2 - 4.1 5.1		
M	Passo mm	Diametro preforo mm	Codice F 7845	Cad. €	Codice F 7845	Cad. €	Codice F 7845	Cad. €	Codice F 7847	Cad. €	Codice F 7848	Cad. €	Codice F 7848	Cad. €	Codice F 7851	Cad. €	Codice F 7945	Cad. €														
3	0,5	2,5	4503	89,00	5003	45,10	7003	53,50	0003	48,00	0003	24,00	3003	24,90	0003	26,80	0003	54,00														
4	0,7	3,3	4504	88,00	5004	38,30	7004	55,00	0004	48,00	0004	24,30	3004	28,00	0004	26,80	0004	55,00														
5	0,8	4,2	4505	94,50	5005	41,60	7005	56,00	0005	51,50	0005	25,60	3005	26,60	0005	27,40	0005	56,00														
6	1	5	4506	108,00	5006	44,10	7006	63,50	—	—	0006	26,10	3006	26,60	0006	28,80	0006	65,50														
7	1	6,00	—	—	—	—	—	—	—	—	—	—	—	—	0007	46,00	—	—														
8	1,25	6,8	4508	112,00	5008	48,60	7008	77,50	—	—	0008	28,80	3008	30,30	0008	32,40	0008	116,00														
10	1,5	8,5	4510	117,00	5010	60,00	7010	64,50	—	—	0010	34,40	3010	55,50	0010	39,50	0010	100,00														

* Per i diametri dei prefori fare riferimento alla tabella delle dimensioni a fine catalogo

Per filettare metalli duttili con coefficiente di allungamento superiore al 12% - La filettatura, che avviene per deformazione del materiale e NON per asportazione di truciolo, consente di ottenere un filetto più robusto e preciso - Adatti anche nelle filettature di fori profondi per la totale assenza di trucioli
È consigliabile lubrificare abbondantemente con oli da taglio solforati

• PM = maschio costruito in acciaio super-rapido ottenuto con la metallurgia delle polveri

Per diametri maggiori vedere maschi a macchina DIN 376 → F 4 pag. 574-576

Tabella per la scelta dei maschi e indicazioni sui rivestimenti, vedere pag. 558-561

M	HSS	HSS-E	DIN 376	ISO 2-6H
---	-----	-------	---------	----------

Filettatura metrica ISO DIN 13			passo grosso											
						ABC TOOLS	ABC TOOLS		Vaporizzato	Filettatura sinistra				
			F 7855	F 7855/2	F 7856	F 7856/1	F 7861	F 7862						
Modello			—	—	7011 Rapid	7011/78 Rapid Vap.	6002 LH	6030 Rsp						
DIN			376	376	376	376	376	376						
Esecuzione/Forma			C	B/Imbocco corretto	B/Imbocco corretto	B/Imbocco corretto	C	C/Elica destra 15°						
Acciaio			HSS	HSS	HSS-E	HSS-E	HSS-E	HSS-E						
Tolleranza			ISO 2-6H	ISO 2-6H	ISO 2-6H	ISO 2-6H	ISO 2-6H	ISO 2-6H						
Per fori														
Per materiali gruppo:			1.1	1.1	1.1	1.1 - 1.2	1.1	1.1						
M	Passo mm	Ø preforo mm	Codice F 7855	Cad. €	Codice F 7855	Cad. €	Codice F 7856	Cad. €	Codice F 7856	Cad. €	Codice F 7861	Cad. €	Codice F 7862	Cad. €
3	0,5	2,50	0003	10,40	2003	13,40	0003	31,10	—	—	—	—	0003	30,80
4	0,7	3,30	0004	10,40	2004	13,40	0004	32,80	—	—	—	—	0004	30,80
4,5	0,75	3,70	0045	10,60	—	—	—	—	—	—	—	—	—	—
5	0,8	4,20	0005	10,60	2005	13,60	0005	31,80	—	—	—	—	0005	30,00
6	1	5,00	0006	10,90	2006	14,10	0006	32,50	—	—	—	—	0006	30,00
8	1,25	6,80	0008	14,40	2008	16,60	0008	35,10	—	—	—	—	0008	33,50
10	1,5	8,50	0010	17,50	2010	22,80	0010	40,60	1010	46,90	0010	56,00	0010	39,80
12	1,75	10,20	0012	22,60	2012	28,20	0012	42,00	1012	54,00	0012	69,50	0012	44,90
14	2	12,00	0014	29,80	2014	34,80	0014	68,50	1014	62,00	0014	79,00	0014	56,00
16	2	14,00	0016	32,70	2016	43,10	0016	79,00	1016	74,00	0016	92,50	0016	63,50
18	2,5	15,50	0018	36,90	2018	47,40	0018	140,00	—	—	—	—	—	—
20	2,5	17,50	0020	40,10	2020	52,50	0020	105,00	1020	106,00	0020	141,00	0020	116,00
22	2,5	19,50	—	—	—	—	0022	147,00	—	—	—	—	0022	137,00
24	3	21,00	—	—	—	—	0024	213,00	—	—	0024	190,00	0024	147,00
30	3,5	26,50	—	—	—	—	0030	226,00	—	—	—	—	0030	246,00

Tabella per la scelta dei maschi e indicazioni sui rivestimenti, vedere pag. 558÷561

M	HSS	HSS-E	DIN 376	ISO 2-6H	ISO 6 HX
---	-----	-------	---------	----------	----------

Filettatura metrica ISO
DIN 13

passo grosso



	F 7862/5	F 7862/6	F 7862/9	F 7863	F 7863/1	F 7863/2
Modello	—	6365 Grulo-V4A	6040/78 Grulo-Vap.	6040 Grulo	6545 Grulo-Spez.-W	6045 Grulo-Spez.
DIN	376	376	376	376	376	376
Esecuzione/Forma	C/Elica destra 35°	C/Elica destra 40°	C/Elica destra 40°	C/Elica destra 40°	C/Elica destra 45°	C/Elica destra 40°
Acciaio	HSS	HSS-E	HSS-E	HSS-E	HSS-E	HSS-E
Tolleranza	ISO 2-6H	ISO 6HX	ISO 2-6H	ISO 2-6H	ISO 2-6H	ISO 2-6H
Per fori						
Per materiali gruppo:	1.4 - 2.1 - 2.2 3.1 - 3.2.1 - 5.1	1.4 - 1.5 - 1.6 3.2.1	1.1 - 1.2 5.1	1.1	1.1	1.1 - 1.2 2.1 - 2.2

M	Passo mm	Ø preforo mm	Codice F 7862	Cad. €	Codice F 7862	Cad. €	Codice F 7862	Cad. €	Codice F 7863	Cad. €	Codice F 7863	Cad. €	Codice F 7863	Cad. €
3	0,5	2,50	5003	17,20	—	—	—	—	0003	30,80	—	—	—	—
4	0,7	3,30	5004	17,20	—	—	—	—	0004	30,80	1004	48,30	2004	36,60
5	0,8	4,20	5005	17,20	—	—	—	—	0005	30,00	—	—	2005	35,80
6	1	5,00	5006	17,80	—	—	—	—	0006	30,00	1006	46,40	2006	54,50
8	1,25	6,80	5008	21,30	—	—	—	—	0008	33,50	—	—	2008	46,70
10	1,5	8,50	5010	24,50	—	—	9010	49,50	0010	39,80	—	—	2010	46,50
12	1,75	10,20	5012	28,90	6012	73,50	9012	57,00	0012	44,90	—	—	2012	57,00
14	2	12,00	5014	34,60	6014	90,50	9014	87,50	0014	56,00	—	—	2014	109,00
16	2	14,00	5016	37,90	6016	104,00	9016	93,00	0016	62,00	—	—	2016	79,00
18	2,5	15,50	5018	45,50	—	—	—	—	0018	153,00	—	—	2018	164,00
20	2,5	17,50	5020	55,50	6020	144,00	9020	121,00	0020	113,00	—	—	2020	171,00
22	2,5	19,50	—	—	—	—	—	—	0022	148,00	—	—	2022	117,00
24	3	21,00	—	—	—	—	—	—	0024	218,00	—	—	2024	189,00
27	3	24,00	—	—	—	—	—	—	0027	295,00	1027	203,00	2027	205,00
30	3,5	26,50	—	—	—	—	—	—	0030	236,00	—	—	—	—

Tabella per la scelta dei maschi e indicazioni sui rivestimenti, vedere pag. 558-561

M	HSS	HSS-E	DIN 376	ISO 2-6H	ISO 6HX
---	-----	-------	---------	----------	---------

Filettatura metrica ISO DIN 13			passo grosso													
						Anello rosso	Anello verde	Anello rosso Nitruato	Anello verde	Anello viola Vaporizzato	Nitruato					
			F 7863/3	F 7863/4	F 7865/3	F 7865/4	F 7865/5	F 7868	F 7871							
Modello			6245 Grulo-Spez.-R	6345 Grulo-Spez.-G	7255 Rapid-Spez.-R	7275 Rapid-VA-G	7235 Rapid V4A	6008 C-GG	6044 Grulo-Alu							
DIN			376	376	376	376	376	376	376							
Esecuzione/Forma			C/Elica destra 40°	C/Elica destra 40°	B/Imbocco corretto	B/Imbocco corretto	C/Imbocco corretto	C/Nitruati	C/Elica destra 45°							
Acciaio			HSS-E	HSS-E	HSS-E	HSS-E	HSS-E	HSS-E	HSS-E							
Tolleranza			ISO 2-6H	ISO 2-6H	ISO 2-6H	ISO 2-6H	ISO 6HX	ISO 6HX	ISO 6HX							
Per fori																
Per materiali gruppo:			1.3.1 - 1.3.2 5.1	1.4 - 1.6 3.1 - 3.2.1	1.3.1 - 1.3.2 5.1	1.2 - 1.4 - 1.6 3.1 - 3.2.1	1.4 - 1.5 - 1.6 3.2.12.1 - 2.2	2.1 - 2.2	3.1							
M	Passo mm	Ø preforo mm	Codice F 7863	Cad. €	Codice F 7863	Cad. €	Codice F 7865	Cad. €	Codice F 7865	Cad. €	Codice F 7865	Cad. €	Codice F 7868	Cad. €	Codice F 7871	Cad. €
4	0,7	3,30	3004	37,10	4004	43,60	—	—	—	—	—	—	—	—	—	—
4	0,7	3,30	—	—	4005	46,00	—	—	—	—	—	—	—	—	—	—
6	1	5,00	3006	68,50	4006	66,50	—	—	4006	74,50	—	—	—	—	—	—
8	1,25	6,80	3008	76,50	4008	73,50	—	—	4008	92,50	—	—	0008	34,50	0008	29,20
10	1,5	8,50	3010	58,00	4010	56,00	3010	96,00	4010	96,00	—	—	0010	62,00	0010	56,00
12	1,75	10,20	3012	70,00	4012	68,00	3012	113,00	4012	113,00	5012	80,50	0012	75,00	—	—
14	2	12,00	3014	86,00	4014	127,00	3014	138,00	4014	138,00	5014	107,00	—	—	0014	52,50
16	2	14,00	3016	99,00	4016	95,50	3016	159,00	4016	105,00	5016	124,00	0016	107,00	—	—
18	2,5	15,50	3018	201,00	—	—	3018	218,00	4018	218,00	—	—	0018	94,00	0018	113,00
20	2,5	17,50	3020	136,00	4020	168,00	3020	233,00	4020	233,00	—	—	—	—	—	—
22	2,5	19,50	—	—	4022	223,00	—	—	4022	200,00	—	—	0022	151,00	0022	114,00
24	3	21,00	—	—	4024	223,00	—	—	4024	251,00	—	—	—	—	0024	154,00
27	3	24,00	—	—	4027	201,00	—	—	—	—	—	—	—	—	—	—

Tabella per la scelta dei maschi e indicazioni sui rivestimenti, vedere pag. 558÷561

M	HSS	HSS-E	DIN 357	ISO 6H	ISO 2-6H
---	-----	-------	---------	--------	----------

Filettatura metrica ISO
DIN 13

passo grosso



ABC TOOLS



F 7872							F 7879		F 7880		F 7881			
Modello				4911 Rapidex			Modello		—		8000		8001	
DIN				—			DIN		357		357		357	
Esecuzione/Forma				B/imbocco corretto			Esecuzione/Forma		Imbocco per dadi		Imbocco per dadi		Imbocco per dadi con cono sbozzatore	
Acciaio				HSS-E			Acciaio		HSS		HSS-E		HSS-E	
Tolleranza				ISO 6H			Tolleranza		ISO 6H		ISO 2-6H		ISO 6H	
Per fori							Per fori							
Prof. di filettatura max.				—			Prof. di filettatura max.		Uguale al diametro		Uguale al diametro		Uguale al diametro	
Per materiali gruppo:				1.1			Per materiali gruppo:		—		—		—	
M	Passo mm	Codice F 7872	Cad. €	M	Passo mm	Ø preforo mm	Codice F 7879	Cad. €	Codice F 7880	Cad. €	Codice F 7881	Cad. €		
2,3	0,4	0023	20,70	3	0,5	2,50	0003	16,00	0003	52,00	—	—		
3	0,5	0003	23,80	3,5	0,6	2,90	—	—	—	—	—	—		
4	0,7	0004	24,30	4	0,7	3,30	0004	16,00	0004	51,50	0004	47,10		
6	1	0006	26,70	5	0,8	4,20	0005	17,50	0005	56,00	—	—		
				6	1	5,00	0006	17,90	0006	57,50	0006	52,50		
				8	1,25	6,80	0008	21,60	0008	72,50	0008	66,00		
				9	1,25	7,80	—	—	0009	92,00	—	—		
				10	1,5	8,50	0010	26,70	0010	85,50	—	—		
				12	1,75	10,20	0012	38,20	0012	112,00	0012	102,00		
				16	2	14,00	—	—	0016	162,00	—	—		
				20	2,5	17,50	—	—	—	—	—	—		

Tabella per la scelta dei maschi e indicazioni sui rivestimenti, vedere pag. 558÷561

MF	HSS-E	DIN 374	DIN 357	ISO 2-6H
----	-------	---------	---------	----------









Filettatura metrica ISO DIN 13										
passo fine					Anello rosso		Anello verde		Per dadi	
			F 7887		F 7888/3		F 7888/4		F 7900	
Modello			7011 Rapid		6245 Grulo Spez.-R		6245 Grulo Spez.-G		8000	
DIN			374		374		374		357	
Esecuzione/Forma			B/Imbocco corretto		C/Elica destra 40°		C/Elica destra 40°		Imbocco per dadi	
Acciaio			HSS-E		HSS-E		HSS-E		HSS-E	
Tolleranza			ISO 2-6H		ISO 2-6H		ISO 2-6H		ISO 2-6H	
Per fori										
Per materiali gruppo:			1.1		1.3.1 - 1.3.2 5.1		1.4 - 1.6 3.1 - 3.2.1		Acciai legati fino a 900 N/mm ²	
M	Passo mm	Tagliente mm	Codice F 7887	Cad. €	Codice F 7888	Cad. €	Codice F 7888	Cad. €	Codice F 7900	Cad. €
6	0,75	5,20	—	—	—	—	4607	67,50	0607	77,00
7	0,75	6,20	—	—	—	—	—	—	0707	134,00
8	1	7,00	0810	43,60	—	—	4810	67,50	—	—
9	1	8,00	—	—	—	—	—	—	0910	87,00
10	1	9,00	0101	44,80	3101	76,00	4101	67,50	0101	70,50
10	1,25	8,75	0102	54,50	—	—	—	—	—	—
12	1,5	10,50	0125	74,50	3125	86,00	4125	129,00	0125	144,00
14	1,5	12,50	0145	78,00	3145	109,00	4145	106,00	—	—
16	1,5	14,50	0165	87,00	3165	135,00	4165	201,00	—	—
18	1,5	16,50	0185	96,50	3185	191,00	4185	225,00	0185	193,00
20	1,5	18,50	0205	167,00	—	—	—	—	—	—

Tabella per la scelta dei maschi e indicazioni sui rivestimenti, vedere pag. 558÷561

MF	HSS-E	DIN 374	ISO 2-6H
----	-------	---------	----------



	F 7906	F 7907	F 7909	seguito	F 7906	F 7907	F 7909
Modello	6002	6002 LH	6030 Rsp	Modello	6002	6002 LH	6030 Rsp
DIN	374	374	374	DIN	374	374	374
Esecuzione/Forma	C	C/Filettatura sinistra	C/Elica destra	Esecuzione/Forma	C	C/Filettatura sinistra	C/Elica destra
Acciaio	HSS-E	HSS-E	HSS-E	Acciaio	HSS-E	HSS-E	HSS-E
Tolleranza	ISO 2-6H	ISO 2-6H	ISO 2-6H	Tolleranza	ISO 2-6H	ISO 2-6H	ISO 2-6H
Per fori				Per fori			

Per materiali gruppo:	1.1	1.1	1.1	Per materiali gruppo:	1.1	1.1	1.1
------------------------------	------------	------------	------------	------------------------------	------------	------------	------------

				F 7906	F 7907	F 7909					F 7906	F 7907	F 7909
Codice	M	Passo mm	Ø preforo mm	Cad. €	Cad. €	Cad. €	Codice	M	Passo mm	Tagliante mm	Cad. €	Cad. €	Cad. €
.... 0404	4	0,35	3,65	47,80	—	81,50 1810	18	1	17,00	95,00	—	—
.... 0405	4	0,5	3,50	—	79,00	— 1815	18	1,5	16,50	105,00	—	—
.... 0503	5	0,35	4,65	—	—	55,50 2010	20	1	19,00	109,00	166,00	—
.... 0603	6	0,35	5,65	47,00	—	55,50 2015	20	1,5	18,50	103,00	238,00	—
.... 0605	6	0,5	5,50	47,80	—	— 2210	22	1	21,00	152,00	137,00	—
.... 0607	6	0,75	5,20	47,20	64,00	— 2215	22	1,5	20,50	109,00	—	—
.... 0707	7	0,75	6,20	—	—	71,50 2410	24	1	23,00	166,00	—	—
.... 0807	8	0,75	7,20	44,40	—	— 2415	24	1,5	22,50	121,00	—	—
.... 0810	8	1	7,00	47,30	60,50	— 2420	24	2	22,00	137,00	—	—
.... 1010	10	1	10,00	47,80	61,00	— 2515	25	1,5	23,50	226,00	—	320,00
.... 1012	10	1,25	8,80	65,00	88,50	— 2615	26	1,5	24,50	151,00	196,00	—
.... 1210	12	1	11,00	47,70	72,00	— 2715	27	1,5	25,50	—	227,00	—
.... 1212	12	1,25	10,80	55,00	84,00	— 2720	27	2	25,00	190,00	—	—
.... 1215	12	1,5	10,50	47,70	77,50	— 2815	28	1,5	26,50	190,00	—	—
.... 1407	14	0,75	13,20	93,00	—	99,00 2820	28	2	26,00	198,00	—	244,00
.... 1410	14	1	13,00	69,00	94,00	— 3010	30	1	29,00	226,00	—	223,00
.... 1412	14	1,25	12,80	57,50	—	— 3015	30	1,5	28,50	195,00	—	305,00
.... 1415	14	1,5	13,50	61,50	—	— 3020	30	2	28,00	219,00	—	—
.... 1510	15	1	14,00	80,00	—	— 3620	36	2	34,00	—	—	549,00
.... 1610	16	1	15,00	73,50	—	— 4015	40	1,5	38,50	—	—	349,00
.... 1615	16	1,5	14,50	68,50	—	— 4030	40	3	37,00	—	—	585,00

Tabella per la scelta dei maschi e indicazioni sui rivestimenti, vedere pag. 558-561

F
4

G HSS-E DIN 5156













Filettatura gas cilindrica

DIN ISO 228



			F 7916		F 7918		F 7919		F 7920	
Modello			7011 Rapid		6002		6030-Rsp		6040 Grulo	
DIN			5156		5156		5156		5156	
Esecuzione/Forma			B/Imbocco corretto		C		C/Elica destra 15°		C/Elica destra 40°	
Acciaio			HSS-E		HSS-E		HSS-E		HSS-E	
Per fori										
Per materiali gruppo:			1.1		1.1		1.1		1.1	
G	Filetti per pollice	Ø preforo mm	Codice	Cad. €	Codice	Cad. €	Codice	Cad. €	Codice	Cad. €
1/8	28	8,80	F 7916 0018	46,50	F 7918 0018	44,40	F 7919 0018	57,50	F 7920 0018	51,50
1/4	19	11,80	F 7916 0014	62,00	F 7918 0014	59,50	F 7919 0014	73,50	F 7920 0014	71,00
3/8	19	15,25	F 7916 0038	77,50	F 7918 0038	81,00	F 7919 0038	136,00	F 7920 0038	86,50
1/2	14	19,00	F 7916 0012	105,00	F 7918 0012	103,00	F 7919 0012	113,00	F 7920 0012	109,00
5/8	14	21,00	F 7916 0058	129,00	—	—	F 7919 0058	144,00	F 7920 0058	140,00
3/4	14	24,50	F 7916 0034	166,00	F 7918 0034	160,00	F 7919 0034	181,00	F 7920 0034	178,00
7/8	14	28,25	—	—	—	—	F 7919 0078	243,00	F 7920 0078	360,00
1	11	30,75	F 7916 0001	234,00	F 7918 0001	233,00	F 7919 0001	277,00	F 7920 0001	270,00
1 1/8	11	35,50	—	—	F 7918 0118	319,00	F 7919 0118	321,00	—	—
1 3/8	11	41,50	F 7916 0138	447,00	F 7918 0138	475,00	F 7919 0138	464,00	—	—

Tabella per la scelta dei maschi e indicazioni sui rivestimenti, vedere pag. 558÷561

UNC	HSS-E	DIN 376	ISO 2B	UNF	HSS-E	DIN 371	ISO 2B	UNF	HSS-E	DIN 371	ISO 2B	M	PM*	DIN 371	ISO 6HX																				
ANSI B 1.1 Filettatura unificata americana a passo grosso								ANSI B 1.1 Filettatura unificata americana a passo fine				 				ANSI B 1.1 Filettatura unificata americana a passo fine								Filettatura metrica ISO DIN 13 passo grosso 											
				F 7929								F 7933				F 7934								F 7938								F 7945			
Modello				7011 Rapid				Modello				7010 Rapid				4230 Rsp				Modello				6040 Grulo				Modello				4890 Rsp-Spez-S			
DIN				376				DIN				371				371				DIN				374				DIN				371			
Esecuzione/Forma				B/imbocco corretto				Esecuzione/Forma				B/imbocco corretto				C/Elica destra 15°				Esecuzione/Forma				C/Elica destra 40°				Esecuzione/Forma				C/Elica destra 25°			
Acciaio				HSS-E				Acciaio				HSS-E				HSS-E				Acciaio				HSS-E				Acciaio				PM + TiN			
Tolleranza				2 B				Tolleranza				2 B				2 B				Tolleranza				2 B				Tolleranza				ISO 6HX			
Per fori								Per fori												Per fori				 				Per fori				 			
Per materiali gruppo:				1.1				Per materiali gruppo:				1.1				1.1				Per materiali gruppo:				1.1				Per materiali gruppo:				1.3.2 - 4.1 5.1			
UNC	Filetti per pollice	Ø preforo mm	Codice F 7929	Cad. €	UNF	Filetti per pollice	Ø preforo mm	Codice F 7933	Cad. €	Codice F 7934	Cad. €	UNF	Filetti per pollice	Ø preforo mm	Codice F 7938	Cad. €	M	Passo mm	Ø preforo mm	Codice F 7945	Cad. €														
1/4	20	5,10	0014	46,80	2	64	1,85	0002	39,70	0002	58,00	7/16	20	9,90	0716	62,00	3	0,5	2,50	0003	54,00														
5/16	18	6,60	0516	46,70	3	56	2,15	0003	35,90	0003	53,50	9/16	18	12,90	0916	89,00	4	0,7	3,30	0004	55,00														
3/8	16	8,00	0038	44,00	4	48	2,40	0004	49,90	0004	47,20	5/8	18	14,50	0058	86,00	5	0,8	4,20	0005	56,00														
7/16	14	9,40	0716	54,50	5	44	2,70	—	—	0005	44,10	3/4	16	17,50	0034	112,00	6	1	5,00	0006	65,50														
1/2	13	10,80	0012	58,50	6	40	2,95	0006	29,90	0006	43,10						8	1,25	6,80	0008	116,00														
9/16	12	12,20	0916	87,00	8	36	3,50	0008	45,60	0008	43,10						10	1,5	8,50	0010	100,00														
5/8	11	13,50	0058	72,00	12	28	4,60	—	—	0012	55,50																								
3/4	10	16,50	0034	99,00																															
7/8	9	19,50	0078	129,00																															
1	8	22,25	0001	163,00																															

* PM = maschio costruito in acciaio super-rapido ottenuto con la metallurgia delle polveri

Tabella per la scelta dei maschi e indicazioni sui rivestimenti, vedere pag. 552-555

Assortimenti di maschi

Per filettature Metriche ISO - Passo grosso
In acciaio super rapido - HSS



Tipo con maschi a mano

Composto da:

3 maschi per tipo per filettare Ø 3 - 4 - 5 - 6 - 8 - 10 - 12 mm (21 pezzi)

In cassetta di lamiera

Codice F 7949 1000	F 7949/1	Cad. €	170,00	1	M
--------------------	-----------------	--------	---------------	---	---

Esecuzione con punte elicoidali per prefiori

Composto da:

3 maschi per tipo per filettare Ø 3 - 4 - 5 - 6 - 8 - 10 - 12 mm (21 pezzi)

7 punte per prefioro Ø 2,5 - 3,3 - 4,2 - 5 - 6,75 - 8,5 - 10,25 mm

In cassetta di lamiera

Codice F 7949 2000	F 7949/2	Cad. €	183,00	1	M
--------------------	-----------------	--------	---------------	---	---

Cassetta vuota

Codice F 7949 3000	F 7949/3	Cad. €	56,00	1	
--------------------	-----------------	--------	--------------	---	--

Composto da:

3 maschi per tipo per filettare Ø 3 - 4 - 5 - 6 - 8 - 10 - 12 mm (21 pezzi)

1 giramaschi grandezza 1 1/2

1 giramaschi a cricchetto gr. 1

In cassetta di resina termoidurente ad alta resistenza (23 pezzi)

Codice F 7949 4000	F 7949/4	Cad. €	157,00	1	M
--------------------	-----------------	--------	---------------	---	---

Esecuzione per filettare acciaio inossidabile

Con **maschi a mano in acciaio super rapido HSS-E vaporizzato - DIN 352**

Composto da:

3 maschi per tipo per filettare Ø 3 - 4 - 5 - 6 - 8 - 10 - 12 mm (21 pezzi)

1 giramaschi per maschi M 1÷12

In cassetta di lamiera

Codice F 7949 1200	F 7949/12	Cad. €	370,00	1	M
--------------------	------------------	--------	---------------	---	---

Composto da:

3 maschi per tipo per filettare Ø 3 - 4 - 5 - 6 - 8 - 10 - 12 mm (21 pezzi)

7 punte per prefioro Ø 2,5 - 3,3 - 4,2 - 5 - 6,8 - 8,5 - 10,2 mm

1 giramaschi per maschi M 1÷12

In cassetta di lamiera

Codice F 7949 2900	F 7949/29	Cad. €	499,00	1	M
--------------------	------------------	--------	---------------	---	---

Tipo con 14 maschi a macchina e 7 punte per prefioro

Per filettare Ø 3 - 4 - 5 - 6 - 8 - 10 - 12 mm

Composto da:

7 maschi DIN 376 per fori passanti da M3 a M12 con imbocco corretto

7 maschi DIN 371 per fori ciechi da M3 a M12* con elica destra a 35°

7 punte per prefioro Ø 2,5 - 3,3 - 4,2 - 5 - 6,8 - 8,5 - 10,2 mm

In cassetta di resina sintetica (21 pezzi)

Codice F 7949 5000	F 7949/5	Cad. €	173,00	1	M
--------------------	-----------------	--------	---------------	---	---

* M 12 = DIN 376

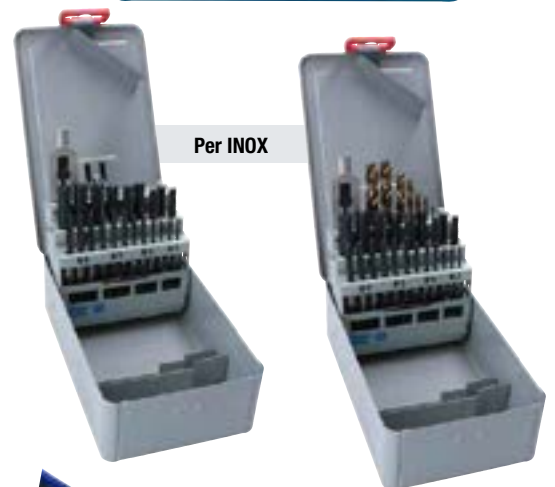

NORMEX®

Tipo con maschi a macchina

Per filettare Ø 3 - 4 - 5 - 6 - 8 - 10 mm

In cassetta di resina sintetica ad alta resistenza (6 pezzi)

Esecuzione con 6 maschi F 7830

Per foro passante e foro cieco - Imbocco A 5-6 filetti

Codice F 7949 6000	F 7949/6	Cad. €	132,00	1	M
--------------------	-----------------	--------	---------------	---	---



Esecuzione con 6 maschi F 7833

Per foro passante - Imbocco corretto

Codice F 7949 7000	F 7949/7	Cad. €	127,00	1	M
--------------------	-----------------	--------	---------------	---	---



Assortimenti per filettare → F 5 pag. 587

Filetore tonde

M	HSS	HSS Co 5%	WS	DIN 223	EN 22568	Filettatura metrica ISO - DIN 13 - Forma B - Tolleranza 6 g Per acciaio con resistenza fino a 800 N/mm ²
---	-----	--------------	----	------------	-------------	--

NORMEX®

In acciaio super rapido HSS - Rettificate

Esecuzione di precisione - Imbocco corretto dal Ø 3 mm

F 7950 - Filettatura destra

F 7951 - Filettatura sinistra

F 7958 - In acciaio HSS - Co5% - Filettatura destra - Per acciaio inossidabile - INOX

ABC TOOLS

Filettatura destra

F 7952 - In acciaio utensile

F 7953 - In acciaio super rapido - HSS

passo
grosso

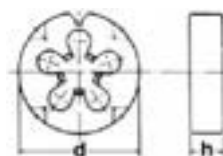

Codice	M	Passo mm	d x h mm	F 7950	F 7951	F 7958	F 7952	F 7953
				NORMEX® HSS - Destra F 7950 Cad. €	NORMEX® HSS - Sinistra F 7951 Cad. €	NORMEX® HSS - Co 5% - Destra F 7958 Cad. €	ABC TOOLS WS - Destra F 7952 Cad. €	ABC TOOLS HSS - Destra F 7953 Cad. €
.... 1016	1*	0,25	16 x 5	25,40	—	—	—	—
.... 1116	1,1*	0,25	16 x 5	25,40	—	—	—	—
.... 1216	1,2*	0,25	16 x 5	24,40	—	—	—	—
.... 1416	1,4*	0,3	16 x 5	24,40	—	—	—	—
.... 1616	1,6*	0,35	16 x 5	22,30	—	—	—	—
.... 1716	1,7*	0,35	16 x 5	22,30	—	—	—	—
.... 1816	1,8*	0,35	16 x 5	20,30	—	—	—	—
.... 2016	2*	0,4	16 x 5	17,40	—	—	—	14,40
.... 2216	2,2*	0,45	16 x 5	17,40	—	—	—	—
.... 2316	2,3*	0,4	16 x 5	17,40	—	—	—	—
.... 2516	2,5*	0,45	16 x 5	17,40	—	—	—	17,40
.... 2616	2,6*	0,45	16 x 5	17,40	—	—	—	—
.... 2020	2	0,4	20 x 5	—	—	—	—	13,70
.... 2520	2,5	0,45	20 x 5	—	—	—	—	13,00
.... 3020	3	0,5	20 x 5	10,30	14,30	22,30	6,90	6,90
.... 3520	3,5	0,6	20 x 5	12,30	—	23,10	—	—
.... 4020	4	0,7	20 x 5	10,40	17,00	22,30	6,90	6,90
.... 4520	4,5	0,75	20 x 7	22,60	—	23,70	—	—
.... 5020	5	0,8	20 x 7	14,50	21,40	22,30	7,15	7,15
.... 6020	6	1	20 x 7	14,70	21,40	22,30	7,15	7,15
.... 2025	2	0,4	25 x 9	—	—	—	—	14,60
.... 3025	3	0,5	25 x 9	—	—	—	6,95	8,55
.... 4025	4	0,7	25 x 9	—	—	—	7,05	8,55
.... 5025	5	0,8	25 x 9	—	—	—	7,05	8,55
.... 6025	6	1	25 x 9	—	—	—	7,05	8,55
.... 7025	7	1	25 x 9	16,50	21,40	25,60	7,20	13,00
.... 8025	8	1,25	25 x 9	16,50	22,20	25,50	7,05	7,40
.... 9025	9	1,25	25 x 9	18,10	—	31,30	7,20	—
.... 1025	10	1,5	25 x 9	—	—	—	6,95	8,55
.... 1225	12	1,75	25 x 9	—	—	—	6,95	8,55
.... 1030	10	1,5	30 x 11	18,30	23,40	31,30	9,65	15,40
.... 1130	11	1,5	30 x 11	28,10	—	—	—	—
.... 8038	8	1,25	38 x 10	—	—	—	24,40	—
.... 1038	10	1,5	38 x 10	—	—	—	24,40	—
.... 1238	12	1,75	38 x 14	28,70	39,20	39,70	14,80	19,50
.... 1438	14	2	38 x 14	28,70	41,00	39,70	14,80	19,70
.... 1638	16	2	38 x 14	—	—	—	25,10	32,10
.... 1838	18	2,5	38 x 14	—	—	—	—	32,70
.... 1645	16	2	45 x 18	42,90	57,50	57,50	—	31,20
.... 1845	18	2,5	45 x 18	45,60	—	58,00	28,50	—
.... 2045	20	2,5	45 x 18	47,10	60,50	59,50	28,50	36,30
.... 2255	22	2,5	55 x 22	69,50	89,00	93,00	—	49,30
.... 2455	24	3	55 x 22	82,00	98,50	102,00	—	49,30
.... 2765	27	3	65 x 25	84,00	—	146,00	—	72,00
.... 3065	30	3,5	65 x 25	84,00	—	158,00	—	72,00
.... 3365	33	3,5	65 x 25	91,00	—	—	—	—
.... 3665	36	4	65 x 25	94,50	—	—	—	—
.... 3975	39	4	75 x 30	128,00	—	—	—	—
.... 4275	42	4,5	75 x 30	131,00	—	—	—	—

* Senza imbocco corretto

F
4

Filiera tonde

MF	HSS	DIN 223	EN 22568
-----------	------------	----------------	-----------------

Filettatura metrica ISO - DIN 13 - Forma B - Tolleranza 6 g
Per acciaio con resistenza fino a 800 N/mm²

passo fine

NORMEX

In acciaio super rapido HSS - Rettificate
Esecuzione di precisione - Imbocco corretto

F 7954 - Filettatura destra

F 7955 - Filettatura sinistra

ABC TOOLS

In acciaio super rapido - HSS

F 7957 - Filettatura destra

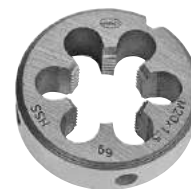
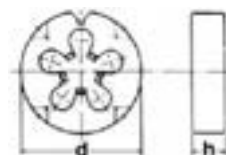

Codice	Ø mm	Passo mm	d x h mm	F 7954	F 7955	F 7957
				NORMEX HSS - Destra F 7954 Cad. €	NORMEX HSS - Sinistra F 7955 Cad. €	ABC TOOLS HSS - Destra F 7957 Cad. €
... 0303	M 3	0,35	20 x 5	24,30	—	—
... 0404	M 4	0,35	20 x 5	16,20	—	—
... 0405	M 4	0,5	20 x 5	16,20	—	—
... 0505	M 5	0,5	20 x 5	16,20	32,30	—
... 0605	M 6	0,5	20 x 5	16,20	—	—
... 0607	M 6	0,75	20 x 7	16,20	32,30	12,80
... 0707	M 7	0,75	25 x 9	16,20	—	—
... 0805	M 8	0,5	25 x 9	16,20	—	—
... 0807	M 8	0,75	25 x 9	16,20	—	12,80
... 0810	M 8	1	25 x 9	16,20	32,50	12,80
... 0910	M 9	1	25 x 9	22,50	—	16,90
... 1007	M 10	0,75	30 x 11	22,50	—	18,50
... 1010	M 10	1	30 x 11	22,50	37,50	18,50
... 1012	M 10	1,25	30 x 11	22,50	—	18,50
... 1107	M 11	0,75	30 x 11	—	—	24,90
... 1110	M 11	1	30 x 11	32,20	—	—
... 1112	M 11	1,25	30 x 11	—	—	30,40
... 1207	M 12	0,75	38 x 10	—	—	31,60
... 1210	M 12	1	38 x 10	32,40	—	27,30
... 1212	M 12	1,25	38 x 10	33,70	54,00	27,30
... 1215	M 12	1,5	38 x 10	32,90	54,00	27,30
... 1410	M 14	1	38 x 10	34,80	—	26,00
... 1412	M 14	1,25	38 x 10	34,80	—	26,00
... 1415	M 14	1,5	38 x 10	34,80	57,00	26,50
... 1610	M 16	1	45 x 14	47,40	—	34,30
... 1615	M 16	1,5	45 x 14	47,40	79,00	34,30
... 1815	M 18	1,5	45 x 14	47,40	80,00	36,00
... 2010	M 20	1	45 x 14	47,40	—	—
... 2015	M 20	1,5	45 x 14	47,40	83,50	36,00
... 2210	M 22	1	55 x 16	59,00	—	—
... 2215	M 22	1,5	55 x 16	68,50	—	38,60
... 2410	M 24	1	55 x 16	71,00	—	—
... 2415	M 24	1,5	55 x 16	71,00	—	56,00
... 2420	M 24	2	55 x 16	71,00	—	—
... 2515	M 25	1,5	55 x 16	92,50	—	—
... 2615	M 26	1,5	55 x 16	92,00	—	—
... 2715	M 27	1,5	65 x 18	112,00	—	—
... 2720	M 27	2	65 x 18	112,00	—	—
... 2815	M 28	1,5	65 x 18	112,00	—	—
... 3010	M 30	1	65 x 18	117,00	—	—
... 3015	M 30	1,5	65 x 18	117,00	—	—
... 3020	M 30	2	65 x 18	117,00	—	93,00
... 3215	M 32	1,5	65 x 18	124,00	—	—
... 3615	M 36	1,5	65 x 18	129,00	—	—
... 3620	M 36	2	65 x 18	129,00	—	—
... 3630	M 36	3	65 x 25	131,00	—	—
... 4015	M 40	1,5	75 x 20	172,00	—	—
... 4020	M 40	2	75 x 20	188,00	—	—

F 4

Filiere tonde

BSW	HSS	DIN 223	EN 22568
-----	-----	---------	----------

Per acciaio con resistenza fino a 800 N/mm² - Forma B

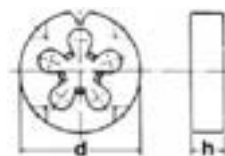

ABC TOOLS - In acciaio super rapido - HSS - Filettatura destra - Rettificate

Ø pollici BSW	Codice	F 7959 Cad. €	Filetti per pollice	d x h mm	Ø pollici BSW	Codice	F 7959 Cad. €	Filetti per pollice	d x h mm
1/8	F 7959 0018	15,50	40	20 x 5	7/16	F 7959 0716	22,70	14	30 x 11
5/32	F 7959 0532	15,50	32	20 x 7	1/2	F 7959 0012	28,40	12	38 x 14
3/16	F 7959 0316	15,40	24	20 x 7	9/16	F 7959 0916	28,50	12	38 x 14
7/32	F 7959 0732	16,40	24	20 x 7	5/8	F 7959 0058	39,90	11	45 x 18
1/4	F 7959 0014	15,40	20	20 x 7	3/4	F 7959 0034	39,90	9	55 x 22
5/16	F 7959 0516	16,40	18	25 x 9	7/8	F 7959 0078	62,50	10	45 x 18
3/8	F 7959 0038	21,20	16	30 x 11	1	F 7959 0001	62,50	8	55 x 22

G-BSP	HSS	DIN 223	EN 24231
-------	-----	---------	----------

Per acciaio con resistenza fino a 800 N/mm² - Forma B

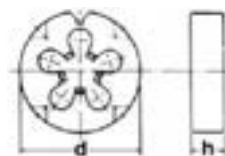

NORMEX® - In acciaio super rapido HSS - Filettatura destra
Esecuzione di precisione - Con imbocco corretto

Ø pollici G	Codice	F 7960 Cad. €	Filetti per pollice	d x h mm	Ø pollici G	Codice	F 7960 Cad. €	Filetti per pollice	d x h mm
1/8•	F 7960 0018	19,10	28	30 x 11	1	F 7960 0001	80,00	11	65 x 18
1/4	F 7960 0014	28,00	19	38 x 10	1 1/8	F 7960 0118	102,00	11	75 x 20
3/8	F 7960 0038	40,20	19	45 x 14	1 1/4	F 7960 0114	102,00	11	75 x 20
1/2	F 7960 0012	40,20	14	45 x 14	1 3/8	F 7960 0138	158,00	11	90 x 22
5/8	F 7960 0058	51,00	14	55 x 16	1 1/2	F 7960 0112	158,00	11	90 x 22
3/4	F 7960 0034	63,00	14	55 x 16	1 3/4	F 7960 0134	179,00	11	105 x 22
7/8	F 7960 0078	68,00	14	65 x 18	2	F 7960 0002	186,00	11	105 x 22

• Senza imbocco corretto

NPT	HSS	DIN 223	EN 22568
-----	-----	---------	----------

Per acciaio con resistenza fino a 800 N/mm² - Forma B

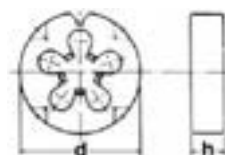

NORMEX® - In acciaio super rapido HSS - Filettatura destra
Esecuzione di precisione - Con imbocco corretto

Ø pollici NPT	Codice	F 7962 Cad. €	Filetti per pollice	d x h mm	Ø pollici NPT	Codice	F 7962 Cad. €	Filetti per pollice	d x h mm
1/8•	F 7962 0018	65,00	27	30 x 11	1	F 7962 0001	242,00	11 1/2	65 x 25
1/4	F 7962 0014	78,50	18	38 x 14	1 1/4	F 7962 0114	359,00	11 1/2	75 x 26
3/8	F 7962 0038	106,00	18	45 x 14	1 1/2	F 7962 0112	562,00	11 1/2	90 x 27
1/2	F 7962 0012	104,00	14	45 x 18	2	F 7962 0002	792,00	11 1/2	105 x 28
3/4	F 7962 0034	170,00	14	55 x 22					

• Senza imbocco corretto

BSPT	HSS	DIN 223	EN 24230
------	-----	---------	----------

Per acciaio con resistenza fino a 800 N/mm² - Forma B

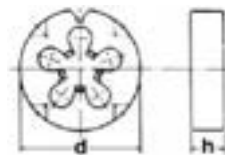

NORMEX® - In acciaio super rapido HSS - Filettatura destra
Esecuzione di precisione - Con imbocco corretto

Ø pollici KR	Codice	F 7964 Cad. €	Filetti per pollice	d x h mm	Ø pollici KR	Codice	F 7964 Cad. €	Filetti per pollice	d x h mm
1/8•	F 7964 0018	35,60	28	30 x 11	1/2	F 7964 0012	225,00	14	45 x 18
1/4	F 7964 0014	77,50	19	38 x 14	3/4	F 7964 0034	225,00	14	55 x 22
3/8	F 7964 0038	109,00	19	45 x 14	1	F 7964 0001	455,00	11	65 x 25

• Senza imbocco corretto

UNC	HSS	DIN 223	EN 22568
-----	-----	---------	----------

Filettatura unificata americana a passo grosso - **Filettatura destra** - Rettificate
Per acciaio con resistenza fino a 800 N/mm² - Forma B
Esecuzione di precisione - Imbocco corretto

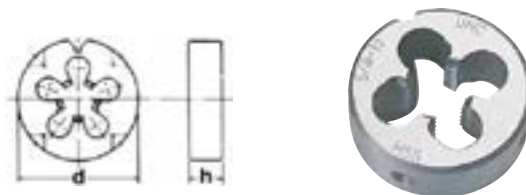

Dim. nominale UNC	Codice	F 7968/0 Cad. €	Filetti per pollice	d x h mm	Dim. nominale UNC	Codice	F 7968/0 Cad. €	Filetti per pollice	d x h mm
4*	F 7968 0004	20,30	40	16 x 5	3/8"	F 7968 0038	22,70	16	30 x 11
5	F 7968 0005	20,20	40	20 x 5	7/16"	F 7968 0716	22,70	14	30 x 11
6	F 7968 0006	20,20	32	20 x 5	1/2"	F 7968 0012	35,60	13	38 x 14
8	F 7968 0008	20,20	32	20 x 7	9/16"	F 7968 0916	35,60	12	38 x 14
10	F 7968 0010	19,20	24	20 x 7	5/8"	F 7968 0058	36,70	11	45 x 18
12	F 7968 0121	19,20	24	20 x 7	3/4"	F 7968 0034	48,40	10	45 x 18
1/4"	F 7968 0014	17,40	20	20 x 7	7/8"	F 7968 0078	70,00	9	55 x 22
5/16"	F 7968 0516	19,20	18	25 x 9	1"	F 7968 0001	75,50	8	55 x 22

* Senza imbocco corretto

UNF	HSS	DIN 223	EN 22568
-----	-----	---------	----------

Filettatura unificata americana a passo fine - **Filettatura destra**
Per acciaio con resistenza fino a 800 N/mm² - Forma B
Esecuzione di precisione - Imbocco corretto

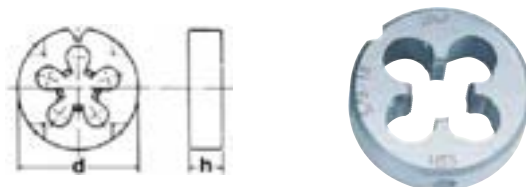

Dim. nominale UNF	Codice	F 7970/0 Cad. €	Filetti per pollice	d x h mm	Dim. nominale UNF	Codice	F 7970/0 Cad. €	Filetti per pollice	d x h mm
6	F 7970 0006	25,20	40	20 x 5	7/16"	F 7970 0716	28,60	20	30 x 11
8	F 7970 0008	25,20	36	20 x 7	1/2"	F 7970 0012	45,10	20	38 x 10
10	F 7970 0010	25,20	32	20 x 7	9/16"	F 7970 0916	45,40	18	38 x 10
12	F 7970 0121	23,80	28	20 x 7	5/8"	F 7970 0058	56,50	18	38 x 10
1/4"	F 7970 0014	22,20	28	20 x 7	3/4"	F 7970 0034	58,00	16	45 x 14
5/16"	F 7970 0516	28,00	24	25 x 9	7/8"	F 7970 0078	79,00	14	55 x 16
3/8"	F 7970 0038	28,60	24	30 x 11	1"	F 7970 0001	85,50	12	55 x 16

ABC TOOLS Assortimento di filiere

Filettatura metrica ISO - DIN 13 - Forma B - Tolleranza 6g

Composti da 7 filiere:

M3 - dxh 20x5 mm M6 - dxh 25x9 mm M10 - dxh 30x11 mm

M4 - dxh 20x5 mm M8 - dxh 25x9 mm M12 - dxh 38x14 mm

M5 - dxh 20x7 mm

In cassetta di resina sintetica antiurto dimensioni LxPxh 145x80x30 mm

F 7975/7 - Con filiere in acciaio super-rapido - HSS - Rettificate

F 7975/8 - Con filiere in acciaio super-rapido - HSS-Co5% vaporizzato - Con imbocco corretto

Codice F 7975 7000	F 7975/7	Cad. €	87,50		1
Codice F 7975 8000	F 7975/8	Cad. €	227,00		1



HAZET Assortimento per filettare

Per filettare M3 - M4 - M5 - M6 - M8 - M10 - M12

Adatto per l'utilizzo con leva a cricchetto o a "T" con attacco da 1/4" oppure 3/8" mediante speciali giramaschi e girafilieri

In valigetta in ABS resistente agli urti con alloggiamento per gli utensili in materiale espanso, adatto per 1/3 dei cassetti dei carrelli

Dimensioni LxPxh 355x235x65

M

COMPOSIZIONE:			
 1 pezzo per ogni Ø	 1 pezzo per ogni Ø	 1 chiave maschio esagonale A 3106/2	
M 3 - 4 - 5 - 6 - 8 - 10 - 12	M 3 - 4 - 5 - 6 - 8 - 10 - 12	mm 2,5	
 giramaschi con attacco 1/4" per maschi da M 3 ÷ M 6	 giramaschi con attacco 3/8" per maschi da M 8 ÷ M 12	 girafilieri con attacco 1/4" per maschi da M 3 ÷ M 6	 girafilieri con attacco 3/8" per maschi da M 8 ÷ M 12
Codice F 7977 3000	F 7977/3	Cad. €	686,00



ABC TOOLS Assortimenti per filettare





Per filettature Metriche ISO - Passo grosso
In acciaio super rapido - HSS

Per filettare Ø 3 - 4 - 5 - 6 - 8 - 10 - 12 mm

Completa di 1 giravite, 1 contafiletti

In cassetta di resina termoindurente ad alta resistenza - Dimensioni LxPxh 430x240x55 mm

COMPOSIZIONE:







			
serie (3 pezzi) per ogni Ø	1 pezzo per ogni Ø	grandezza	Ø mm
3 - 4 - 5 - 6 - 8 - 10 - 12		1 - 2	20 x 5 - 20 x 7 - 25 x 9 30 x 11 - 38 x 14
Codice F 7978 1000	F 7978/1	Cad. €	283,00  1

Per filettare Ø 3 - 4 - 5 - 6 - 8 - 10 - 12 mm

Completa di 1 contafiletti

In cassetta di resina termoindurente ad alta resistenza - Dimensioni LxPxh 280x200x60 mm

COMPOSIZIONE:









					
1 pezzo per ogni Ø	serie (3 pz.) per ogni Ø	1 pezzo per ogni Ø	grandezza	Ø mm	giramaschi a cricchetto grandezza
2,5-3,3-4,2 5-6,8-8,5 10,2	3-4-5-6-8-10-12		1½	25x9	1
Codice F 7978 2000	F 7978/2	Cad. €	212,00  1		

Per filettare Ø 3 - 4 - 5 - 6 - 8 - 10 - 12 mm

Completa di 1 giravite, 1 contafiletti

In cassetta di resina termoindurente ad alta resistenza - Dimensioni LxPxh 520x220x60 mm

COMPOSIZIONE:





						
1 pezzo per ogni Ø	serie (3 pz.) per ogni Ø	1 pezzo per ogni Ø	grandezza	Ø mm	giramaschi a cricchetto grandezza	prolunghe per maschi
2,5-3,3-4,2 5-6,8-8,5 10,2	3-4-5-6-8-10-12		1 - 2	20x5 - 20x7 25x9 - 30x11 38x14	1 - 2	2,7-3,4-4,9 5,5-7
Codice F 7978 3000	F 7978/3	Cad. €	360,00  1			

Per filettare Ø 3 - 4 - 5 - 6 - 8 - 10 - 12 - 14 - 16 - 18 - 20 mm

Completa di 1 giravite, 1 contafiletti

In cassetta di resina termoindurente ad alta resistenza - Dimensioni LxPxh 550x360x65 mm

COMPOSIZIONE:





			
serie (3 pezzi) per ogni Ø	1 pezzo per ogni Ø	grandezza	Ø mm
3 - 4 - 5 - 6 - 8 - 10 - 12 14 - 16 - 18 - 20		0 - 1½ - 3	20 x 5 - 20 x 7 - 25 x 9 30 x 11 - 38 x 14 - 45 x 18
Codice F 7978 5000	F 7978/5	Cad. €	664,00  1

Per filettare Ø 3 - 4 - 5 - 6 - 8 - 10 - 12 - 14 - 16 - 18 - 20 - 22 - 24 mm

Completa di 1 giravite, 1 contafiletti

In cassetta di resina termoindurente ad alta resistenza - Dimensioni LxPxh 520x360x70 mm

COMPOSIZIONE:

			
serie (3 pezzi) per ogni Ø	1 pezzo per ogni Ø	grandezza	Ø mm
3 - 4 - 5 - 6 - 8 - 10 - 12 14 - 16 - 18 - 20 - 22 - 24		0 - 1½ - 4	20 x 5 - 20 x 7 - 25 x 9 30 x 11 - 38 x 14 - 45x18
Codice F 7978 7000	F 7978/7	Cad. €	1.079,00  1



F
5

Tipo per filettature Metriche ISO - Passo grosso e fine**Per 23 diametri di filettatura - M 2 ÷ M 18**

In cassetta di legno di alta qualità, dimensioni LxPxh 530x420x50 mm







M

MF

WS

In acciaio utensile

COMPOSIZIONE:

				
serie (2 pezzi) per ogni Ø	1 pezzo per ogni Ø	grandezza	Ø mm	gr.
2x0,4 - 3x0,5 - 4x0,7 - 5x0,8 - 6x1 - 7x1 - 8x1 8x1,25 - 9x1,25 - 10x1 - 10x1,25 - 10x1,5 11x1,5 - 12x1,25 - 12x1,5 - 12x1,75 - 14x1,25 14x1,5 - 14x2 - 16x1,5 - 16x2 - 18x1,5 - 18x2,5		1 - 3	25 - 38	1
Codice F 7979 1000	F 7979/1	Cad. €	685,00	 1









M

MF

HSS

In acciaio HSS

COMPOSIZIONE:

				
serie (2 pezzi) per ogni Ø	1 pezzo per ogni Ø	grandezza	Ø mm	gr.
2x0,4 - 3x0,5 - 4x0,7 - 5x0,8 - 6x1 - 7x1 - 8x1 8x1,25 - 10x1 - 10x1,25 - 10x1,5 12x1,25 - 12x1,5 - 12x1,75 - 14x1,25 14x1,5 - 14x2 - 16x1,5 - 16x2 - 18x1,5		1 - 3	25 - 38	1
Codice F 7979 2000	F 7979/2	Cad. €	1.830,00	 1

**Per 35 diametri di filettatura - M 2 ÷ M 18**

In cassetta di legno dimensioni LxPxh 500x340x60 mm







M

MF

WS

In acciaio utensile

COMPOSIZIONE:

				
serie (2 pezzi) per ogni Ø	1 pezzo per ogni Ø	grandezza	Ø mm	gr.
2x0,4 - 3x0,5 - 4x0,7 - 5x0,8 - 6x0,75 - 6x1 7x0,75 - 7x1 - 8x0,75 - 8x1 - 8x1,25 - 9x0,75 9x1 - 9x1,25 - 10x0,75 - 10x1 - 10x1,25 - 10x1,5 11x0,75 - 11x1 - 11x1,25 - 11x1,5 - 12x0,75 12x1 - 12x1,25 - 12x1,5 - 12x1,75 - 14x1 14x1,25 - 14x1,5 - 14x2 - 16x1 - 16x1,5 16x2 - 18x1,5		1 - 3	25 - 38	1
Codice F 7980 0000	F 7980	Cad. €	843,00	 1

**Tipo per filettature Gas cilindrica per tubi British Standard****Per 6 diametri di filettatura pollici 1/8 - 1/4 - 3/8 - 1/2 - 3/4 - 1****In acciaio HSS**

In cassetta di resina termoidurente ad alta resistenza

Dimensioni LxPxh 430x370x100 mm

G-BSP

HSS

COMPOSIZIONE:

				
serie (2 pezzi) per ogni Ø	1 pezzo per ogni Ø	grandezza	Ø mm	
1/8 - 1/4 - 3/8 - 1/2 - 3/4 - 1		3 - 5	30 x 11 - 45 x 14 - 55 x 16	
Codice F 7981 0000	F 7981	Cad. €	1.094,00	 1



Giramaschi regolabili

DIN 1814 - Ganasce temperate - Estremità delle impugnature zigrinate

In acciaio stampato a caldo (forgiato) per elevati sforzi

Per quadri ■ DIN	mm	2,1÷4,9	2,1÷5,5	3,4÷9	4,9÷12	5,5÷16	7÷20	11÷24
Codice		F 7982 0000	F 7982 0001	F 7982 0002	F 7982 0003	F 7982 0004	F 7982 0005	F 7982 0006
F 7982/0	Cad. €	28,50	27,20	37,70	51,00	77,50	115,00	170,00
Adatti per maschi	M	1÷8	1÷10	4÷12	5÷20	9÷27	13÷33	20÷39
Lunghezza totale	mm	135	175	260	375	480	605	790
	pz.	10	10	10	10	1	1	1

In pressofusione per uso normale, gr. 6 e 7 in acciaio ad alta resistenza

Per quadri ■ DIN	mm	2,1÷4,9	2,1÷5,5	3,4÷9	4,9÷12	6,2÷16	7÷20	8÷24	16÷32
Codice		F 7982 2000	F 7982 2001	F 7982 2002	F 7982 2003	F 7982 2004	F 7982 2005	F 7982 2006	F 7982 2007
F 7982/2	Cad. €	7,05	7,25	13,40	24,20	39,10	53,50	126,00	237,00
Adatti per maschi	M	1÷8	1÷10	4÷12	5÷20	11÷27	13÷32	18÷39	27÷64
Lunghezza totale	mm	125	170	275	380	470	700	990	1235
	pz.	5	5	1	1	1	1	1	1

NORMEX® - Esecuzione di precisione

In acciaio stampato per elevati sforzi

Per quadri ■ DIN	mm	2,1÷4,9	2,1÷5,5	2,1÷8	3,4÷9	4,9÷12	5,5÷16
Codice		F 7982 5000	F 7982 5001	F 7982 5112	F 7982 5002	F 7982 5003	F 7982 5004
F 7982/5	Cad. €	18,60	17,80	19,60	27,90	45,80	70,50
Adatti per maschi	M	1÷8	1÷10	1÷12	4÷12	5÷20	9÷27
Lunghezza totale	mm	130	175	180	285	380	500
	pz.	5	5	1	5	1	1

Girafilere per filiere tonde

In acciaio stampato a caldo (forgiato) per elevati sforzi

Con 2 viti di fissaggio

Per filiere Ø x spessore	mm	16x5	20x5	20x7	25x9	30x10	38x14	45x16	50,8x16	55x18	65x20	75x25
Codice	F 7983	1000	1001	1002	1003	1004	1006	1007	1008	1011	1013	1014
F 7983/1	Cad. €	16,80	16,80	16,80	20,50	20,50	22,60	34,30	34,30	41,40	73,00	130,00
Lunghezza totale	mm	160	200	200	225	305	360	400	405	405	565	755
	pz.	10	10	10	10	10	10	5	5	1	1	1

In pressofusione per uso normale, gr.15 in acciaio ad alta resistenza

Con viti di fissaggio e regolazione (gr. 0 - 1 - 2 con 2 viti)

Per filiere Ø x spessore	mm	16x5	20x5	20x7	25x9	30x11	38x14	45x18	55x16	55x22	65x18	65x25	90x36
Codice	F 7983	2000	2001	2002	2003	2004	2006	2007	2010	2011	2012	2013	2015
F 7983/2	Cad. €	5,60	5,70	5,70	6,60	9,00	12,90	19,60	24,80	24,80	39,10	39,10	145,00
Lunghezza totale	mm	155	155	155	210	265	310	450	500	500	500	620	920
	pz.	5	5	5	5	5	1	1	1	1	1	1	1



NORMEX® - Esecuzione di precisione - DIN 225

In pressofusione per elevati sforzi

Con viti di fissaggio e regolazione (gr. 0 - 1 - 2 con 4 viti)

Per filiere Ø x spessore	mm	16x5	20x5	20x7	25x9	30x11	38x10	38x14	45x14	45x18
Codice	F 7983 5000	F 7983 5001	F 7983 5002	F 7983 5003	F 7983 5004	F 7983 5005	F 7983 5006	F 7983 5007	F 7983 5009	
F 7983/5	Cad. €	29,10	29,10	29,10	30,40	30,40	38,90	38,90	58,00	58,00
Lunghezza totale	mm	160	200	200	225	350	350	350	400	410
	pz.	10	10	10	10	5	1	1	1	1

ABC TOOLS Girafilere a tubo per filiere tonde

In acciaio stampato

Per filettare e ripassare agevolmente bulloni, prigionieri, ecc.

Con 2 viti di fissaggio e spina

Adatte per montare **due filiere** di dimensioni diverse, una ad ogni estremità

Per filiere Ø	mm	20 e 25	25 e 38	38 e 50,8
Codice		F 7984 0001	F 7984 0002	F 7984 0003
F 7984	Cad. €	46,30	62,00	74,40
Ø esterno	mm	34	34 e 48	48 e 60
Lunghezza totale	mm	160	190	215

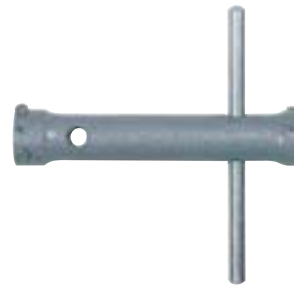

Portautensili universali a cricchetto

A due griffe, per uso destro, sinistro, fisso - Ideali per lavori in luoghi di difficile accesso

Maneggevoli, robusti, impiego universale con maschi, alesatori, ecc.

Esecuzione cromata - Con leva scorrevole

KUNZ - Tipo di precisione interamente in acciaio

F 7986/1 - Esecuzione **corta**

F 7986/2 - Esecuzione **lunga**

Per utensili attacco ■	mm	1÷2,6	2÷5	4,6÷8	9÷12,5
Codice		F 7986 1000	F 7986 1001	F 7986 1002	F 7986 1003
F 7986/1	Cad. €	34,80	28,10	36,20	171,00
Codice		—	F 7986 2001	F 7986 2002	—
F 7986/2	Cad. €	—	36,60	45,00	—
Adatti per maschi	M	1÷2,6	3÷8	5÷12	13÷20
Lunghezza totale mm	F 7986/1	85	85	110	117
Lunghezza totale mm	F 7986/2	-	250	315	-

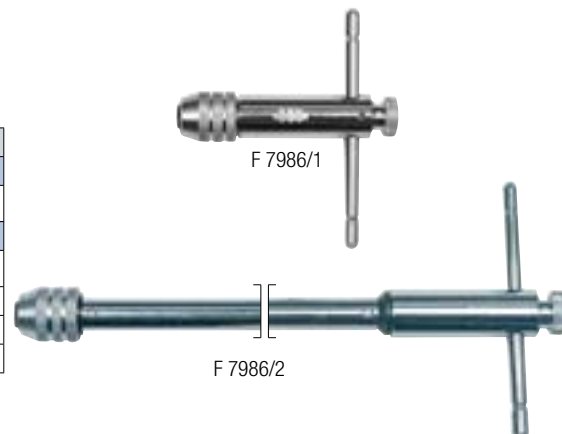

Coppia di griffe di ricambio con molla di tenuta

Per portautensili attacco ■	mm	2÷5	4,6÷8
Codice		F 7987 0001	F 7987 0002
F 7987	La coppia €	5,70	5,70



ABC TOOLS

Corpo esterno in acciaio, parti interne in pressofusione di zinco

Per utensili attacco ■	mm	2,4÷5,5	4,5÷7
Codice		F 7988 1001	F 7988 1002
F 7988/1	Cad. €	14,50	20,40
Adatti per maschi	M	3÷10	5÷12
Lunghezza totale	mm	85	110



Coppia di griffe di ricambio con molla di tenuta

Per portautensili attacco ■	mm	2,4÷5,5	4,5÷7
Codice		F 7989 0001	F 7989 0002
F 7989	La coppia €	2,68	2,99



ABC TOOLS Portautensili universali fissi

Tipo «Goodell»

A 4 griffe - **Con mandrino semplice**

F 7991/1 - Esecuzione **corta**

F 7991/11 - Esecuzione **media** - Lunghezza totale 150 mm

F 7991/2 - Esecuzione **lunga** - Lunghezza totale 200 mm

Per utensili attacco ■	mm	0,5÷2	2,2÷4	3÷5	5÷7	6÷8
Codice		F 7991 1100	F 7991 1001	F 7991 1002	F 7991 1003	F 7991 1004
F 7991/1	Cad. €	20,10	15,50	16,20	18,30	28,30
Codice		—	F 7991 1101	F 7991 1102	F 7991 1103	F 7991 1104
F 7991/11	Cad. €	—	19,10	20,80	24,70	33,10
Codice		—	F 7991 2001	F 7991 2002	F 7991 2003	F 7991 2004
F 7991/2	Cad. €	—	23,70	26,20	27,00	35,00
Lunghezza totale F 7991/1	mm	60	80	90	100	100
	pz.	10	10	10	10	10

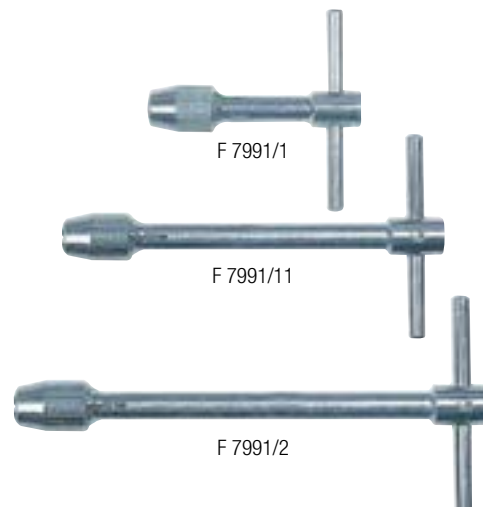

ABC TOOLS Prolunghe per maschi (DIN 377)

In acciaio temperato e rettificato

5 pezzi



Innesto ed attacco <input type="checkbox"/> mm	Codice	F 7993 Cad. €	Lunghezza totale mm	Per filettatura passo grosso M	Per filettatura passo fine MF	Innesto ed attacco <input type="checkbox"/> mm	Codice	F 7993 Cad. €	Lunghezza totale mm	Per filettatura passo grosso M	Per filettatura passo fine MF
2,1	F 7993 0021	6,45	60	1-2,6	4	8	F 7993 0008	10,30	135	10	—
2,4	F 7993 0024	6,45	70	—	—	9	F 7993 0009	12,10	135	14-16	14-15-16
2,7	F 7993 0027	6,45	80	3	5	10	F 7993 0010	13,40	135	—	—
3	F 7993 0003	6,45	90	3,5	—	11	F 7993 0011	17,10	150	18	18
3,4	F 7993 0034	6,45	95	4	6	12	F 7993 0012	18,90	155	20	20
4,3	F 7993 0043	7,00	105	—	7	14,5	F 7993 0145	35,00	175	22-24	22-24-25-26
4,9	F 7993 0049	7,25	110	5-6-7-8	8	16	F 7993 0016	32,50	185	27	27-28
5,5	F 7993 0055	7,25	115	9-10	9-10	18	F 7993 0018	43,00	195	30	30-32
6,2	F 7993 0062	8,25	120	11	11	20	F 7993 0020	51,50	210	33	—
7	F 7993 0007	8,55	125	12	12						

Utensili per riparare filetti

Adatti per una rapida riparazione di filettature a 60° destre e sinistre, metriche e in pollici, coniche e cilindriche. Di facile impiego, infatti bastano 3 semplici operazioni (introdurre l'utensile, aprirlo/chiuderlo e quindi girarlo) e la filettatura è già riparata.

Si adattano automaticamente, a qualsiasi filettatura senza bisogno di conoscere il passo. In molti casi non occorre disassemblare il pezzo per effettuare la riparazione.

Tipo per filettature interne

ABC TOOLS

Capacità Ø	mm	8÷12	12÷16	16÷20
Codice		F 7994 1012	F 7994 1016	F 7994 1020
F 7994/1	Cad. €	103,00	103,00	116,00
Capacità Ø	pollici	5/16÷1/2	1/2÷5/8	5/8÷13/16



HAZET

Tipo per filettature esterne

Capacità Ø	mm	4÷13	16÷38
Codice		F 7994 3013	F 7994 3038
F 7994/3	Cad. €	120,00	439,00
Capacità Ø	pollici	5/32÷1/2	5/8÷1 1/2



Assortimento di utensili per riparare filetti

Composto da:

2 utensili per filettature interne capacità Ø 5÷12 mm

1 utensile per filettature esterne F 7994/3 capacità Ø 4÷13 mm

1 rivestimento protettivo per filettature in alluminio

In cassetta di resina sintetica

Codice F 7994 6000	F 7994/6	Cad. €	437,00	1
--------------------	----------	--------	--------	---



ABC TOOLS Ravvivafiletti

Per filettature esterne ed interne, destre e sinistre, coniche e cilindriche. Adatti anche per l'identificazione del tipo di filettatura.

Tipo per filettature Whitworth

Numero dei filetti per pollice: 10 - 11 - 12 - 14 - 16 - 18 - 20 - 24

Codice F 7995 1000	F 7995/1	Cad. €	66,00	1
--------------------	----------	--------	-------	---



Tipo per filettature Metriche ISO

Passo mm: 0,80 - 1 - 1,25 - 1,5 - 1,75 - 2 - 2,5 - 3

Codice F 7995 2000	F 7995/2	Cad. €	66,00	1
--------------------	----------	--------	-------	---



Inserti filettati

Inserti in acciaio inossidabile AISI 304 (18-8)

Costruiti secondo DIN 8140/1 - Conformi alle norme militari ed aeronautiche

Di grande precisione, a forma di spirale, **con 2 filettature concentriche**:

- **esterna**, per adattarsi al foro precedentemente filettato e **interna**, per alloggiare la vite

Resistenti al calore (max. 430°C) - Con codolo per l'inserimento facilitato nel foro

Profondità di filettatura 1,5 x d

Per riparare velocemente e facilmente le filettature danneggiate, o per crearne di più robuste, stabili, permanenti e resistenti all'usura su alluminio od altri materiali compositi

La deformazione elastica entrando nel foro, da luogo ad una forza che ancora l'inserto alle pareti del foro, impedendone l'uscita accidentale



Serie composte da:

Da gr. M3x0,5 a M 12x1,75

- inserti filettati come da tabella sottostante
- 1 utensile combinato: inseritore e giramaschio,
- 1 utensile magnetico per il recupero del codolo in fori ciechi,
- 1 maschio a mano intermedio,
- 1 punta per preforo

In cassetta di resina sintetica, con pratico snodo per facilitare il prelievo degli utensili

Da gr. M14x2 a M20x2,5

- inserti filettati come da tabella sottostante
- 1 utensile inseritore,
- 1 maschio a mano intermedio

In cassetta di resina sintetica

MF

Per filettature		MF 8x1	MF 10x1
Codice		F 7998 0081	F 7998 0101
F 7998	Cad. €	72,50	101,00
Serie con inserti	n°	15	15
Articolo		37088	38108

M

Per filettature		M 3x0,5	M 4x0,7	M 5x0,8	M 6x1	M 7x1	M 8x1,25
Codice	F 7998 ...	0003	0004	0005	0006	0007	0008
F 7998/0	Cad. €	74,00	66,50	70,00	68,50	93,00	63,00
Serie con inserti	n°	15	15	15	15	15	15
Articolo		35038	35048	35058	35068	35078	35088
Per filettature		M 10x1,5	M 12x1,75	M 14x2	M 16x2	M 18x2,5	M 20x2,5
Codice	F 7998 ...	0010	0012	0014	0016	0018	0020
F 7998/0	Cad. €	76,50	100,00	133,00	143,00	232,00	219,00
Serie con inserti	n°	15	10	6	6	6	6
Articolo		35108	35128	35148	35168	35188	35208



Inserti filettati in acciaio inossidabile - INOX

Si vendono in confezione indivisibile

MF

Per filettature		MF 8x1	MF 10x1
Codice		F 7998 3081	F 7998 3101
F 7998/3	La conf. €	52,00	63,00
In confezione con inserti n°		100	100
Modello		07083	08103

M

Per filettature		M 3x0,5	M 4x0,7	M 5x0,8	M 6x1	M 7x1	M 8x1,25
Codice	F 7998 ...	3003	3004	3005	3006	3007	3008
F 7998/30	La conf. €	28,80	28,80	32,60	29,10	35,50	36,40
In confezione con inserti n°		100	100	100	100	100	100
Modello		05033	05043	05053	05063	05073	05083
Per filettature		M 10x1,5	M 12x1,75	M 14x2	M 16x2	M 18x2,5	M 20x2,5
Codice	F 7998 ...	3010	3012	3014	3016	3018	3020
F 7998/30	La conf. €	49,80	89,50	63,00	82,50	118,00	74,50
In confezione con inserti n°		100	100	50	50	50	25
Modello		05103	05123	05143	05163	05183	05203



Inserti filettati
Inserti in acciaio inossidabile AISI 304 (18-8)

Costruiti secondo DIN 8140/1 - Conformi alle norme militari ed aeronautiche

Di grande precisione, a forma di spirale, **con 2 filettature concentriche:**- **esterna**, per adattarsi al foro precedentemente filettato e **interna**, per alloggiare la vite

Resistenti al calore (max. 430°C) - Con codolo per l'inserimento facilitato nel foro

Profondità di filettatura 1,5 x d

Per riparare velocemente e facilmente le filettature danneggiate, o per crearne di più robuste, stabili, permanenti e resistenti all'usura su alluminio od altri materiali compositi

La deformazione elastica entrando nel foro, da luogo ad una forza che ancora l'inserto alle pareti del foro, impedendone l'uscita accidentale

**Maschi a mano intermedi**

MF

Per filettature		MF 8x1	MF 10x1
Codice		F 7998 5081	F 7998 5101
F 7998/5	Cad. €	35,40	59,50
∅ preforo	mm	9,6	10,3
Articolo		47085	48105



M

Per filettature		M 3x0,5	M 4x0,7	M 5x0,8	M 6x1	M 7x1	M 8x1,25
Codice	F 7998	5003	5004	5005	5006	5007	5008
F 7998/50	Cad. €	29,70	29,70	29,70	29,70	37,10	24,80
∅ preforo	mm	3,6	4,9	6	7,3	8,3	9,3
Articolo		45035	45045	45055	45065	45075	45085
Per filettature		M 10x1,5	M 12x1,75	M 14x2	M 16x2	M 18x2,5	M 20x2,5
Codice	F 7998	5010	5012	5014	5016	5018	5020
F 7998/50	Cad. €	44,50	59,50	89,00	89,00	163,00	163,00
∅ preforo	mm	11,9	14,2	16,6	18,6	21,2	23,2
Articolo		45105	45125	45145	45165	45185	45205

F
5**Assortimenti di inserti filettati**

In cassetta di resina sintetica

Per filettature max. M12x1,75

Per filettature	M	5x0,8 ÷ 12x1,75
Codice		F 7998 8512
F 7998/85	Cad. €	355,00
Inserti (lunghezza 1,5xD)		15 pz. M5x0,8 - M6x1 - M8x1,25 10 pz. M10x1,5 - M12x1,75
Maschio a mano pilot nose		—
Maschio a mano intermedio		M5x0,8 - M6x1,0 - M8x1,25 M10x1,25 - M12x1,75
Punte ∅	pollici	13/64 - 1/4 - 21/64 - 13/32 - 31/64
Utensile troncatore		5 pezzi
Utensile inseritore		5 pezzi

**Per filettature max. M14x1,25**

Con 2 maschi a mano "pilot nose" adatti per la riparazione delle filettature per candele auto

Per filettature	M	6x1 ÷ 14x1,25
Codice		F 7998 8614
F 7998/86	Cad. €	557,00
Inserti (lunghezza 1,5xD)		15 pz. M6x1 - M8x1,25 10 pz. M10x1,25 12 pz. M12x1,25* - M14x1,25**
Maschio a mano "pilot nose"		M12x1,25 - M14x1,25
Maschio a mano intermedio		M6x1,0 - M8x1,25 - M10x1,25
Punte ∅	pollici	1/4 - 21/64 - 13/32
Utensile troncatore		4 pezzi
Utensile inseritore		5 pezzi



* 6 pezzi 1xD e 6 pezzi 1,5xD - ** 6 pezzi 3/4" e 6 pezzi 3/8"



Estrattori per viti → C 1 pag. 305

Frese cilindriche

Con tagliente frontale al centro

Esecuzione corta

F 8000
HSS
Co 8%F 8000/1
HSS
Co 8%
TiAlN

Ø mm	Codice F 8000	F 8000 Cad. €	Codice F 8000	F 8000/1 Cad. €	Lungh. taglienti mm	Lungh. totale mm	Gambo Ø mm h 6	Ø mm	Codice F 8000	F 8000 Cad. €	Codice F 8000	Lungh. taglienti mm	Lungh. totale mm	Gambo Ø mm h 6	
1*	0001	16,80	1001	34,00	2,5	47	6	9*	0009	28,90	—	—	11	61	10
1,5	0150	25,40	1150	39,90	3	47	6	10*	0010	20,60	1010	39,20	13	63	10
2	0002	15,10	1002	30,50	4	48	6	11*	0011	39,30	—	—	13	70	12
2,5	0250	22,80	1250	35,70	5	49	6	12	0012	29,70	1012	50,50	16	73	12
3	0003	13,40	1003	27,10	5	49	6	13*	0013	45,70	—	—	16	73	12
4	0004	13,40	1004	26,20	7	51	6	14	0014	39,70	1014	60,00	16	73	12
4,5*	0045	20,30	—	—	7	51	6	15*	0015	56,50	—	—	16	73	12
5	0005	14,00	1005	26,80	8	52	6	16	0016	46,50	1016	65,50	19	79	16
5,5*	0055	20,30	—	—	8	52	6	18	0018	63,00	1018	83,50	19	79	16
6	0006	14,00	1006	25,50	8	52	6	20	0020	62,50	1020	93,00	22	88	20
6,5*	0065	24,00	—	—	10	60	10	25	0025	120,00	—	—	26	102	25
7	0007	20,60	—	—	10	60	10	26*	0026	124,00	—	—	26	102	25
8	0008	18,50	1008	33,00	11	61	10								

* Tolleranza h 10

E.C. HITACHI



Ø mm	Codice	F 8001 Cad. €	Lungh. taglienti mm	Lungh. totale mm	Gambo Ø mm h 7	Ø mm	Codice	F 8001 Cad. €	Lungh. taglienti mm	Lungh. totale mm	Gambo Ø mm h 7
4,5	F 8001 0045	18,50	7	51	6	11	F 8001 0011	25,30	13	70	12
5,5	F 8001 0055	18,30	8	52	6	14	F 8001 0014	28,80	16	73	12
6,5	F 8001 0065	22,60	10	60	10	15	F 8001 0015	32,70	16	73	12
7,5	F 8001 0075	22,80	10	60	10	25	F 8001 0025	75,50	26	102	25
9	F 8001 0009	21,70	11	61	10						

Esecuzione lunga

F 8002
HSS
Co 8%F 8002/1
HSS
Co 8%
TiAlN

Ø mm	Codice F 8002	F 8002 Cad. €	Codice F 8002	F 8002/1 Cad. €	Lungh. taglienti mm	Lungh. totale mm	Gambo Ø mm h 6	Ø mm	Codice F 8002	F 8002 Cad. €	Codice F 8002	F 8002/1 Cad. €	Lungh. taglienti mm	Lungh. totale mm	Gambo Ø mm h 6
3	0003	27,30	1003	41,00	8	52	6	12	0012	49,90	—	—	26	83	12
4	0004	27,30	1004	43,70	11	55	6	14	0014	58,50	—	—	26	83	12
5	0005	26,30	1005	42,00	13	57	6	16	0016	73,00	1016	107,00	32	92	16
6	0006	25,20	1006	37,70	13	57	6	18	0018	93,50	1018	137,00	32	92	16
8	0008	34,40	1008	51,50	19	69	10	20	0020	94,50	1020	144,00	38	104	20
10	0010	35,90	1010	58,50	22	72	10								

Frese cilindriche

Con tagliente frontale al centro

Esecuzione lunga

HSS Co 8%	DIN 844		Tipo N	 30°	t = 2		DIN 1835D	e 8
--------------	------------	---	-----------	---	-------	---	--------------	-----



Ø mm	Codice	F 8003 Cad. €	Lungh. taglienti mm	Lungh. totale mm	Gambo Ø mm h 7	Ø mm	Codice	F 8003 Cad. €	Lungh. taglienti mm	Lungh. totale mm	Gambo Ø mm h 7
7	F 8003 0007	30,80	16	80	10	18	F 8003 0018	64,00	32	123	16
11	F 8003 0011	37,60	22	102	12	19	F 8003 0019	79,00	32	123	16
13	F 8003 0013	47,20	26	110	12	24	F 8003 0024	111,00	45	166	25
15	F 8003 0015	51,00	26	110	12	25	F 8003 0025	111,00	45	166	25
16	F 8003 0016	51,00	32	123	16	26	F 8003 0026	166,00	45	166	25

Frese cilindriche a testa semisferica

Con tagliente frontale al centro

Esecuzione corta

HSS Co 8%	DIN 327		Tipo N	 30°	t = 2		DIN 1835B	h 10
--------------	------------	---	-----------	---	-------	---	--------------	------



Ø mm	Codice	F 8004 Cad. €	Lungh. taglienti mm	Lungh. totale mm	Gambo Ø mm h 7	Ø mm	Codice	F 8004 Cad. €	Lungh. taglienti mm	Lungh. totale mm	Gambo Ø mm h 7
4	F 8004 0004	35,80	7	51	6	12	F 8004 0012	51,00	16	73	12
5	F 8004 0005	41,80	8	52	6	14	F 8004 0014	59,00	16	73	12
6	F 8004 0006	35,80	8	52	6	16	F 8004 0016	72,00	19	79	16
8	F 8004 0008	39,00	11	61	10	18	F 8004 0018	104,00	19	79	16
10	F 8004 0010	44,90	13	63	10	20	F 8004 0020	95,50	22	88	20

Esecuzione lunga

HSS Co 8%	DIN 327		Tipo N	 30°	t = 2		DIN 1835B	h 10
--------------	------------	---	-----------	---	-------	---	--------------	------



Ø mm	Codice	F 8006 Cad. €	Lungh. taglienti mm	Lungh. totale mm	Gambo Ø mm h 7	Ø mm	Codice	F 8006 Cad. €	Lungh. taglienti mm	Lungh. totale mm	Gambo Ø mm h 7
4	F 8006 0004	41,20	11	63	6	12	F 8006 0012	60,00	26	110	12
5	F 8006 0005	48,60	13	68	6	14	F 8006 0014	83,00	26	110	12
6	F 8006 0006	42,50	13	68	6	16	F 8006 0016	90,50	32	123	16
8	F 8006 0008	46,80	19	88	10	18	F 8006 0018	132,00	32	123	16
10	F 8006 0010	54,50	22	95	10	20	F 8006 0020	142,00	38	141	20

Frese cilindriche frontali

Con tagliente frontale al centro fino Ø 25 mm

Esecuzione corta

NORMEX®

DIN 844		Tipo N		t = 4/6		K 10
---------	--	--------	--	---------	--	------

F 8015 HSS Co 8%

F 8015/1 HSS Co 8% TiAlN



Ø mm	Codice F 8015	F 8015 Cad. €	Codice F 8015	F 8015/1 Cad. €	Lungh. taglienti mm	Lungh. totale mm	Gambo Ø mm h 6	Taglienti n°	Ø mm	Codice F 8015	F 8015 Cad. €	Codice F 8015	F 8015/1 Cad. €	Lungh. taglienti mm	Lungh. totale mm	Gambo Ø mm h 6	Taglienti n°
2	0002	20,90	1002	34,40	7	51	6	4	10	0010	24,20	1010	43,50	22	72	10	4
2,5	0250	24,40	—	—	8	52	6	4	12	0012	32,30	1012	57,50	26	83	12	4
3	0003	18,50	1003	32,80	8	52	6	4	14	0014	48,10	—	—	26	83	12	4
4	0004	18,50	1004	31,90	11	55	6	4	15	0015	58,00	—	—	26	83	12	4
5	0005	18,50	1005	31,90	13	57	6	4	16	0016	43,80	1016	78,00	32	92	16	4
6	0006	18,50	1006	31,90	13	57	6	4	18	0018	62,00	1018	93,00	32	92	16	4
7	0007	29,90	—	—	16	66	10	4	20	0020	64,00	1020	113,00	38	104	20	4
8	0008	25,80	1008	43,50	19	69	10	4	22	0022	88,50	1022	127,00	38	104	20	6
9	0009	30,10	—	—	19	69	10	4	25	0025	125,00	—	—	45	121	25	6

E.C. HITACHI®

HSS Co 8%	DIN 844		Tipo N		t = 4		JS 12
-----------	---------	--	--------	--	-------	--	-------



Ø mm	Codice	F 8016 Cad. €	Lungh. taglienti mm	Lungh. totale mm	Gambo Ø mm h 7	Ø mm	Codice	F 8016 Cad. €	Lungh. taglienti mm	Lungh. totale mm	Gambo Ø mm h 7
3	F 8016 0003	20,80	8	52	6	5,5	F 8016 0055	26,50	13	57	6
3,5	F 8016 0035	23,80	10	54	6	6,5	F 8016 0065	30,10	16	66	10
4	F 8016 0004	21,40	11	55	6	12	F 8016 0012	31,30	26	83	12
5	F 8016 0005	21,70	13	57	6						

Esecuzione lunga

NORMEX®

DIN 844		Tipo N		t = 4		K 10
---------	--	--------	--	-------	--	------

F 8018 HSS Co 8%

F 8018/1 HSS Co 8% TiAlN



Ø mm	Codice F 8018	F 8018 Cad. €	Codice F 8018	F 8018/1 Cad. €	Lungh. taglienti mm	Lungh. totale mm	Gambo Ø mm h 6	Ø mm	Codice F 8018	F 8018 Cad. €	Codice F 8018	F 8018/1 Cad. €	Lungh. taglienti mm	Lungh. totale mm	Gambo Ø mm h 6
3	0003	24,80	1003	38,70	12	56	6	12	0012	47,90	1012	74,00	53	110	12
4	0004	24,80	1004	40,30	19	63	6	14	0014	66,00	1014	105,00	53	110	12
5	0005	24,80	1005	40,30	24	68	6	16	0016	74,50	1016	110,00	63	123	16
6	0006	24,80	1006	40,30	24	68	6	18	0018	89,50	1018	137,00	63	123	16
8	0008	35,10	1008	58,00	38	88	10	20	0020	91,50	1020	136,00	75	141	20
10	0010	35,10	1010	58,00	45	95	10								

E.C. HITACHI Frese cilindriche in Cermet

Altamente resistenti alle abrasioni, consentono una fresatura con una superficie particolarmente liscia che riduce in certi casi la rettifica successiva

Si possono impiegare anche su materiali con durezza HRc 45

Durante la lavorazione è consigliabile non utilizzare liquidi refrigeranti

Devono essere montate su mandrini con presa estremamente rigida e sicura e su macchine utensili particolarmente rigide e robuste

Con tagliente frontale al centro

Velocità di taglio fino a 100 m/min

Tolleranza taglienti (0
- 0,02)



Ø mm	Codice	F 8022 Cad. €	Lungh. taglienti mm	Lungh. totale mm	Gambo Ø mm h 6	Ø mm	Codice	F 8022 Cad. €	Lungh. taglienti mm	Lungh. totale mm	Gambo Ø mm h 6
2	F 8022 0002	141,00	4	48	6	6	F 8022 0006	178,00	12	60	8
3	F 8022 0003	149,00	7	48	6	12	F 8022 0012	390,00	26	73	12

NORMEX Frese cilindriche per sgrossare

Con tagliente frontale al centro

Esecuzione corta

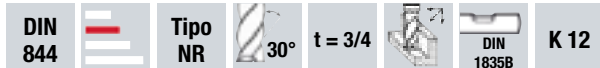

F 8023 HSS Co 8%

F 8023/1 HSS Co 8% TiAIN



Profilo rettificato raggiato

Ø mm	Codice F 8023	F 8023 Cad. €	Codice F 8023	F 8023/1 Cad. €	Lungh. taglienti mm	Lungh. totale mm	Gambo Ø mm h 6	Taglienti n°	Ø mm	Codice F 8023	F 8023 Cad. €	Codice F 8023	F 8023/1 Cad. €	Lungh. taglienti mm	Lungh. totale mm	Gambo Ø mm h 6	Taglienti n°
6	0006	32,80	1006	52,50	13	57	6	3	13	0013	70,50	—	—	26	83	12	4
7	0007	51,00	—	—	16	66	10	3	14	0014	53,50	—	—	26	83	12	4
8	0008	36,40	1008	56,00	19	69	10	4	15	0015	71,00	—	—	26	83	12	4
9	0009	55,00	—	—	19	69	10	4	16	0016	60,50	1016	93,50	32	92	16	4
10	0010	36,40	1010	56,00	22	72	10	4	18	0018	68,00	1018	99,00	32	92	16	4
11	0011	70,00	—	—	22	79	12	4	20	0020	85,00	1020	142,00	38	104	20	4
12	0012	46,60	1012	77,00	26	83	12	4									

Esecuzione lunga

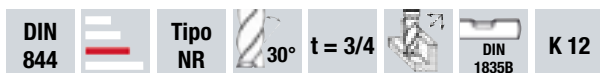

F 8024/2 HSS Co 8%

F 8024/3 HSS Co 8% TiAIN



Profilo rettificato raggiato

Ø mm	Codice F 8024	F 8024/2 Cad. €	Codice F 8024	F 8024/3 Cad. €	Lungh. taglienti mm	Lungh. totale mm	Gambo Ø mm h 6	Taglienti n°	Ø mm	Codice F 8024	F 8024/2 Cad. €	Codice F 8024	F 8024/3 Cad. €	Lungh. taglienti mm	Lungh. totale mm	Gambo Ø mm h 6	Taglienti n°
6	2006	45,70	3006	68,50	24	68	6	3	16	2016	85,00	3016	126,00	63	123	16	4
8	2008	46,60	3008	70,00	38	88	10	3	18	2018	102,00	3018	152,00	63	123	16	4
10	2010	50,00	3010	78,50	45	95	10	4	20	2020	117,00	3020	194,00	75	141	20	4
12	2012	66,50	3012	104,00	53	110	12	4									

Frese cilindriche per grossare e finire

Con tagliente frontale al centro

Esecuzione corta

HSS Co 8%	DIN 844	Tipo NF	30°	t = 4	DIN 1835B	K 12
--------------	------------	------------	-----	-------	--------------	------



Profilo rettificato piano



Ø mm	Codice	F 8025 Cad. €	Lungh. taglienti mm	Lungh. totale mm	Gambo Ø mm h 6	Taglienti n°	Ø mm	Codice	F 8025 Cad. €	Lungh. taglienti mm	Lungh. totale mm	Gambo Ø mm h 6	Taglienti n°
6	F 8025 0006	56,50	13	57	6	4	14	F 8025 0014	105,00	26	83	12	4
8	F 8025 0008	68,00	19	69	10	4	16	F 8025 0016	118,00	32	92	16	4
10	F 8025 0010	71,50	22	72	10	4	18	F 8025 0018	206,00	32	92	16	4
12	F 8025 0012	74,00	26	83	12	4	20	F 8025 0020	152,00	38	104	20	4

Frese cilindriche per contornare e finire

Con tagliente frontale al centro

Esecuzione corta

DIN 844	Tipo N	30°	t = 3	DIN 1835B	E 8
------------	-----------	-----	-------	--------------	-----

F 8037/2

HSS
Co 8%

F 8037/22

HSS
Co 8%

TiAIN

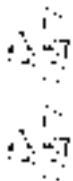

Ø mm	Codice F 8037	F 8037/2 Cad. €	Codice F 8037	F 8037/22 Cad. €	Lungh. taglienti mm	Lungh. totale mm	Gambo Ø mm h 6	Ø mm	Codice F 8037	F 8037/2 Cad. €	Codice F 8037	F 8037/22 Cad. €	Lungh. taglienti mm	Lungh. totale mm	Gambo Ø mm h 6
3	2003	19,60	2203	28,70	5	49	6	12	2012	37,00	2212	53,50	16	73	12
4	2004	19,60	2204	27,80	7	51	6	14	2014	49,40	2214	64,50	16	73	12
5	2005	20,40	2205	28,50	8	52	6	16	2016	47,10	2216	70,00	19	79	16
6	2006	20,40	2206	27,20	8	52	6	18	2018	61,00	2218	97,50	19	79	16
8	2008	24,90	2208	34,90	11	61	10	20	2020	60,50	2220	104,00	22	88	20
10	2010	27,70	2210	41,80	13	63	10								

Frese monotagliente per alluminio

Particolarmente adatte per fresare fessure su serramenti di alluminio e su materiali sintetici (resine)

Si impiegano su fresatrici a copiare ad alta velocità, su pantografi (Elumatec, Emmegi, Haffner, Rotox, Striffler, Wegoma, Tekna, Omega)

HSS Co 8%	Norme di fabbrica	Tipo N	30°	t = 1	DIN 1835A	JS 14
--------------	----------------------	-----------	-----	-------	--------------	-------

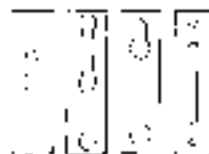

Ø mm	Codice	F 8038 Cad. €	Lungh. taglienti mm	Lungh. totale mm	Gambo Ø mm h 6	Ø mm	Codice	F 8038 Cad. €	Lungh. taglienti mm	Lungh. totale mm	Gambo Ø mm h 6
3	F 8038 0003	21,40	12	60	8	6	F 8038 0006	23,10	14	60	8
4	F 8038 0004	21,40	12	60	8	8	F 8038 0008	23,10	14	80	8
5	F 8038 0005	21,40	12	60	8	10	F 8038 0010	30,20	14	80	8

A richiesta si possono fornire anche con diametro e lunghezza diverse da quelle indicate

NORMEX[®] Frese in metallo duro integrale

Con tagliente frontale al centro

Fresa universale ideale per scanalature in tutti i materiali con resistenza fino a 1600 N/mm², e per lavorazioni di foratura, fresatura e a tuffo inclinato

Esecuzione corta



F 8039/3 **HM**
K30/40

F 8039/4 **HM**
K30/40 **TiAIN**

METALLO DURO INTEGRALE



Ø mm	Codice F 8039	F 8039/3 Cad. €	Codice F 8039	F 8039/4 Cad. €	Lungh. taglienti mm	Lungh. totale mm	Gambo Ø mm h 6	Ø mm	Codice F 8039	F 8039/3 Cad. €	Codice F 8039	F 8039/4 Cad. €	Lungh. taglienti mm	Lungh. totale mm	Gambo Ø mm h 6
2	3002	36,60	4002	38,40	3	50	6	10	3010	58,00	4010	68,00	11	66	10
3	3003	32,80	4003	37,60	4	50	6	12	3012	80,50	4012	95,00	12	73	12
4	3004	31,00	4004	36,30	5	54	6	14	3014	110,00	4014	131,00	14	75	14
5	3005	31,00	4005	36,30	6	54	6	16	3016	135,00	4016	160,00	16	82	16
6	3006	30,50	4006	34,90	7	54	6	20	3020	221,00	4020	242,00	20	92	20
8	3008	35,50	4008	46,70	9	58	8								

Esecuzione lunga



F 8040/1 **HM**
K30/40

F 8040/2 **HM**
K30/40 **TiAIN**

METALLO DURO INTEGRALE



Ø mm	Codice F 8040	F 8040/1 Cad. €	Codice F 8040	F 8040/2 Cad. €	Lungh. taglienti mm	Lungh. totale mm	Gambo Ø mm h 6	Ø mm	Codice F 8040	F 8040/1 Cad. €	Codice F 8040	F 8040/2 Cad. €	Lungh. taglienti mm	Lungh. totale mm	Gambo Ø mm h 6
2,5	1025	38,70	2025	41,70	7	57	6	7,75	1775	46,50	2775	60,50	16	63	8
2,8	1028	38,70	2028	46,20	7	57	6	8	1008	37,70	2008	50,50	16	63	8
3	1003	33,10	2003	40,50	7	57	6	9,7	1097	75,50	—	—	19	72	10
3,5	1035	38,10	—	—	7	57	6	10	1010	61,00	2010	74,00	19	72	10
4	1004	33,00	2004	39,10	8	57	6	11,7	1117	121,00	2117	125,00	22	83	12
4,8	1048	38,10	2048	46,20	10	57	6	12	1012	85,50	2012	105,00	22	83	12
5	1005	33,00	2005	39,10	10	57	6	14	1014	116,00	2014	141,00	22	83	14
5,75	1575	38,10	—	—	10	57	6	16	1016	144,00	2016	173,00	26	92	16
6	1006	32,40	2006	37,70	10	57	6	20	1020	234,00	2020	269,00	32	104	20
6,75	1675	46,50	2675	60,50	13	63	8								

Tipo con testa semisferica

Esecuzione corta

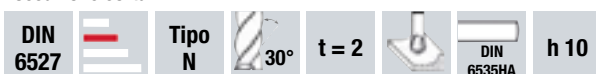

F 8041/1 **HM**
K30/40

F 8041/2 **HM**
K30/40 **TiAIN**

METALLO DURO INTEGRALE

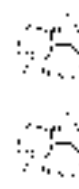

Ø mm	Codice F 8041	F 8041/1 Cad. €	Codice F 8041	F 8041/2 Cad. €	Lungh. taglienti mm	Lungh. totale mm	Gambo Ø mm h 6	Ø mm	Codice F 8041	F 8041/1 Cad. €	Codice F 8041	F 8041/2 Cad. €	Lungh. taglienti mm	Lungh. totale mm	Gambo Ø mm h 6
3	1003	42,80	2003	53,50	7	57	6	12	1012	103,00	2012	118,00	22	83	12
4	1004	41,90	2004	52,50	8	57	6	14	1014	132,00	2014	152,00	22	83	14
6	1006	41,90	2006	49,10	10	57	6	16	1016	162,00	2016	191,00	26	92	16
8	1008	49,90	2008	62,50	16	63	8	20	1020	258,00	2020	297,00	32	104	20
10	1010	68,50	2010	81,00	19	72	10								

Fresa universale ideale per scanalature e per sgrossare tutti i materiali con resistenza fino a 1600 N/mm²

Il maggior numero di taglienti consente di aumentare l'avanzamento del 50% - Ideale per fresatura a tuffo inclinato e per fresatura di cave

Esecuzione corta

DIN 6527		Tipo N		t = 3		h 10
----------	--	--------	--	-------	--	------

F 8042/3

HM
K30/40

F 8042/4

HM
K30/40

TiAlN

METALLO DURO INTEGRALE



Ø mm	Codice F 8042 ...	F 8042/3 Cad. €	Codice F 8042 ...	F 8042/4 Cad. €	Lungh. taglienti mm	Lungh. totale mm	Gambo Ø mm h 6	Ø mm	Codice F 8042 ...	F 8042/3 Cad. €	Codice F 8042 ...	F 8042/4 Cad. €	Lungh. taglienti mm	Lungh. totale mm	Gambo Ø mm h 6
2	—	—	4002	41,40	3	50	6	10	3010	61,00	4010	72,50	11	66	10
3	3003	34,40	4003	40,30	4	50	6	12	3012	85,00	4012	99,00	12	73	12
4	3004	32,80	4004	39,00	5	54	6	14	3014	116,00	4014	134,00	14	75	14
5	3005	32,80	4005	39,00	6	54	6	16	3016	143,00	4016	167,00	16	82	16
6	3006	32,10	4006	37,60	7	54	6	20	3020	233,00	4020	255,00	20	92	20
8	3008	37,50	4008	50,50	9	58	8								

Esecuzione lunga, l'angolo della spirale garantisce una eccellente uniformità di lavorazione

DIN 6527		Tipo N		t = 3		h 10
----------	--	--------	--	-------	--	------

F 8043/1

HM
K30/40

F 8044/1

HM
K30/40

TiAlN

METALLO DURO INTEGRALE



Ø mm	Codice F 8043 ...	F 8043/1 Cad. €	Codice F 8044 ...	F 8044/1 Cad. €	Lungh. taglienti mm	Lungh. totale mm	Gambo Ø mm h 6	Ø mm	Codice F 8043 ...	F 8043/1 Cad. €	Codice F 8044 ...	F 8044/1 Cad. €	Lungh. taglienti mm	Lungh. totale mm	Gambo Ø mm h 6
3	1003	37,20	—	—	7	57	6	10	1010	65,50	1010	77,00	19	72	10
4	1004	35,10	1004	41,90	8	57	6	12	1012	122,00	1012	107,00	22	83	12
5	1005	35,10	1005	41,90	10	57	6	14	1014	125,00	—	—	22	83	14
6	1006	34,60	1006	40,40	10	57	6	16	1016	154,00	1016	175,00	26	92	16
8	1008	40,30	1008	54,50	16	63	8	20	1020	251,00	—	—	32	104	20

Frese adatte per lavori di finitura di materiali con resistenza fino a 1600 N/mm² con larghezze di taglio di circa 0,1 x d

Esecuzione corta

DIN 6527		Tipo N		t = 4		h 10
----------	--	--------	--	-------	--	------

F 8045/3

HM
K30/40

F 8045/4

HM
K30/40

TiAlN

METALLO DURO INTEGRALE



Ø mm	Codice F 8045 ...	F 8045/3 Cad. €	Codice F 8045 ...	F 8045/4 Cad. €	Lungh. taglienti mm	Lungh. totale mm	Gambo Ø mm h 6	Ø mm	Codice F 8045 ...	F 8045/3 Cad. €	Codice F 8045 ...	F 8045/4 Cad. €	Lungh. taglienti mm	Lungh. totale mm	Gambo Ø mm h 6
2	3002	41,10	4002	46,60	4	50	6	10	3010	65,00	4010	74,50	14	66	10
3	3003	36,90	4003	45,30	5	50	6	12	3012	90,50	4012	107,00	16	73	12
4	3004	34,80	4004	43,90	8	54	6	14	3014	130,00	4014	137,00	18	75	14
5	3005	34,80	4005	43,90	9	54	6	16	3016	118,00	4016	163,00	22	82	16
6	3006	34,30	4006	42,30	10	54	6	20	3020	192,00	4020	250,00	26	92	20
8	3008	39,90	4008	53,50	12	58	8								

Esecuzione corta con testa semisferica

HM K30/40	TiAlN	DIN 6527		Tipo N		t = 4		h 10
-----------	-------	----------	--	--------	--	-------	--	------

METALLO DURO INTEGRALE



Ø mm	Codice	F 8047/2 Cad. €	Lungh. taglienti mm	Lungh. totale mm	Gambo Ø mm h 6	Ø mm	Codice	F 8047/2 Cad. €	Lungh. taglienti mm	Lungh. totale mm	Gambo Ø mm h 6
6	F 8047 2006	58,50	13	57	6	14	F 8047 2014	179,00	26	83	14
8	F 8047 2008	75,00	19	63	8	16	F 8047 2016	198,00	32	92	16
10	F 8047 2010	91,50	22	70	10	20	F 8047 2020	328,00	38	104	20
12	F 8047 2012	126,00	26	83	12						

NORMEX[®] Frese in metallo duro integrale

Frese adatte per lavori di finitura di materiali con resistenza fino a 1600 N/mm² con larghezze di taglio di circa 0,1 x d

Esecuzione lunga

DIN 6527		Tipo N	30°	t = 4		DIN 6535HA	h 10
----------	--	--------	-----	-------	--	------------	------

F 8046/1 **HM K30/40**

F 8046/2 **HM K30/40 TiAIN**

METALLO DURO INTEGRALE



Ø mm	Codice F 8046 ...	F 8046/1 Cad. €	Codice F 8046 ...	F 8046/2 Cad. €	Lungh. taglienti mm	Lungh. totale mm	Gambo Ø mm h 6	Ø mm	Codice F 8046 ...	F 8046/1 Cad. €	Codice F 8046 ...	F 8046/2 Cad. €	Lungh. taglienti mm	Lungh. totale mm	Gambo Ø mm h 6
4	1004	34,40	2004	44,90	11	57	6	14	1014	122,00	2014	144,00	26	83	14
6	1006	33,90	2006	41,40	13	57	6	16	1016	150,00	2016	176,00	32	92	16
8	1008	39,50	2008	56,00	19	63	8	18	1018	211,00	2018	235,00	32	92	18
10	1010	64,50	2010	81,00	22	72	10	20	1020	246,00	2020	274,00	38	104	20
12	1012	89,00	2012	107,00	26	83	12								

NORMEX[®] Frese in metallo duro integrale, per alluminio

Fresa particolarmente indicata per la scanalatura e la sgrossatura di alluminio e metalli non ferrosi con resistenza fino a 600 N/mm²

La spirale a 45° consente anche di effettuare operazioni di finitura con una eccellente uniformità di lavorazione

Con tagliente frontale al centro

Esecuzione corta

HM K30/40	DIN 6527		Tipo W	45°	t = 2		DIN 6535HA	e 8
------------------	----------	--	--------	-----	-------	--	------------	-----

METALLO DURO INTEGRALE



Ø mm	Codice	F 8047/3 Cad. €	Lungh. taglienti mm	Lungh. totale mm	Gambo Ø mm h 6	Ø mm	Codice	F 8047/3 Cad. €	Lungh. taglienti mm	Lungh. totale mm	Gambo Ø mm h 6
5	F 8047 3005	33,60	6	54	6	12	F 8047 3012	81,50	12	73	12
6	F 8047 3006	33,60	7	54	6	14	F 8047 3014	111,00	14	75	14
8	F 8047 3008	39,30	9	58	8	16	F 8047 3016	125,00	16	82	16
10	F 8047 3010	54,50	11	66	10						

Esecuzione lunga

HM K30/40	DIN 6527		Tipo W	45°	t = 2		DIN 6535HA	e 8
------------------	----------	--	--------	-----	-------	--	------------	-----

METALLO DURO INTEGRALE



Ø mm	Codice	F 8047/4 Cad. €	Lungh. taglienti mm	Lungh. totale mm	Gambo Ø mm h 6	Ø mm	Codice	F 8047/4 Cad. €	Lungh. taglienti mm	Lungh. totale mm	Gambo Ø mm h 6
5	F 8047 4005	38,50	10	57	6	12	F 8047 4012	109,00	22	83	12
6	F 8047 4006	38,50	10	57	6	14	F 8047 4014	133,00	22	83	14
8	F 8047 4008	42,80	16	63	8	16	F 8047 4016	176,00	26	92	16
10	F 8047 4010	74,50	19	72	10						

Tipo a sgrossare per la lavorazione di scanalature e cave in alluminio e metalli non ferrosi con resistenza fino a 600 N/mm²

Il profilo di sgrossatura zigrinato fine consente di ottenere un truciolo di dimensioni ridotte incrementando gli avanzamenti con maggiori larghezze e profondità di taglio

Esecuzione lunga

HM K30/40	DIN 6527		Tipo WR	30°	t = 3		DIN 6535HB	h 10
------------------	----------	--	---------	-----	-------	--	------------	------

Profilo rettificato raggato

METALLO DURO INTEGRALE



Ø mm	Codice	F 8047/6 Cad. €	Lungh. taglienti mm	Lungh. totale mm	Gambo Ø mm h 6	Ø mm	Codice	F 8047/6 Cad. €	Lungh. taglienti mm	Lungh. totale mm	Gambo Ø mm h 6
8	F 8047 6008	83,00	16	63	8	14	F 8047 6014	170,00	22	83	14
10	F 8047 6010	107,00	19	72	10	16	F 8047 6016	216,00	22	92	16
12	F 8047 6012	139,00	22	83	12	18	F 8047 6018	229,00	26	92	18

NORMEX Frese in metallo duro integrale, per alluminio

Fresa particolarmente indicata per la scanalatura e la sgrossatura di alluminio e metalli non ferrosi con resistenza fino a 600 N/mm²

La spirale a 45° consente anche di effettuare operazioni di finitura con una eccellente uniformità di lavorazione

Con tagliente frontale al centro

Tipo corto (1 x d) raggiato con foro interno per lubrorefrigerante

Esecuzione lunga

HM K30/40	Norme di fabbrica		Tipo W	45°	t = 3		DIN 6535HA	e 8
--------------	----------------------	--	-----------	-----	-------	--	---------------	-----

Con foro interno per
lubrorefrigerante

METALLO DURO INTEGRALE

Ø mm	Codice	F 8047/9 Cad. €	Lungh. taglienti mm	Lungh. utile mm	Lungh. totale mm	Raggio mm	Gambo Ø mm h 6	Ø mm	Codice	F 8047/9 Cad. €	Lungh. taglienti mm	Lungh. utile mm	Lungh. totale mm	Raggio mm	Gambo Ø mm h 6
6	F 8047 9006	92,50	9	21	57	1	6	10	F 8047 9010	155,00	15	32	72	1,5	10
8	F 8047 9008	104,00	12	27	63	1	8	12	F 8047 9012	212,00	18	38	83	1,5	12

NORMEX Frese in metallo duro integrale per alte prestazioni

Adatte per microfinitura (0,05 x d) di tutti i materiali con durezza fino a 50 HRC

L'eccellente stabilità di taglio dovuta all'assenza di vibrazioni, l'elevato numero dei taglienti e l'accentuato angolo di spirale consentono la fresatura con una superficie particolarmente liscia ed una superiore uniformità di lavorazione

Esecuzione lunga

HM K30/40	TiAlN	DIN 6527		Tipo NH	45°	t = 6/8		DIN 6535HA	h 10
--------------	-------	-------------	--	------------	-----	---------	--	---------------	------

METALLO DURO INTEGRALE

Ø mm	Codice	F 8048/1 Cad. €	Lungh. taglienti mm	Lungh. totale mm	Gambo Ø mm h 6	Taglienti n°	Ø mm	Codice	F 8048/1 Cad. €	Lungh. taglienti mm	Lungh. totale mm	Gambo Ø mm h 6	Taglienti n°
6	F 8048 1006	47,70	13	57	6	6	12	F 8048 1012	120,00	26	83	12	6
8	F 8048 1008	56,50	19	63	8	6	16	F 8048 1016	211,00	32	92	16	6
10	F 8048 1010	90,00	22	72	10	6	20	F 8048 1020	307,00	38	104	20	8

Tipo particolarmente indicato per impieghi su centri di lavoro ad alta velocità

Possono essere utilizzate anche in lavorazioni HSC a secco o con lubrificazione minima

Esecuzione lunga

HM K 50	TiAlN	DIN 6527		Tipo H	55°	t = 6/8		DIN 6535HA	h 10
------------	-------	-------------	--	-----------	-----	---------	--	---------------	------

METALLO DURO INTEGRALE

Ø mm	Codice	F 8048/5 Cad. €	Lungh. taglienti mm	Lungh. totale mm	Gambo Ø mm h 6	Taglienti n°	Ø mm	Codice	F 8048/5 Cad. €	Lungh. taglienti mm	Lungh. totale mm	Gambo Ø mm h 6	Taglienti n°
6	F 8048 5006	55,00	13	57	6	6	12	F 8048 5012	137,00	26	83	12	6
8	F 8048 5008	64,50	19	63	8	6	16	F 8048 5016	264,00	32	92	16	6
10	F 8048 5010	104,00	22	72	10	6	20	F 8048 5020	350,00	38	104	20	8

Esecuzione extralunga

HM K 50	TiAlN	Norme di fabbrica		Tipo H	55°	t = 6/8		DIN 6535HA	h 10
------------	-------	----------------------	--	-----------	-----	---------	--	---------------	------

METALLO DURO INTEGRALE

Ø mm	Codice	F 8048/6 Cad. €	Lungh. taglienti mm	Lungh. totale mm	Gambo Ø mm h 6	Taglienti n°	Ø mm	Codice	F 8048/6 Cad. €	Lungh. taglienti mm	Lungh. totale mm	Gambo Ø mm h 6	Taglienti n°
6	F 8048 6006	75,50	30	75	6	6	12	F 8048 6012	212,00	45	150	12	6
8	F 8048 6008	89,00	40	100	8	6	16	F 8048 6016	382,00	65	150	16	6
10	F 8048 6010	147,00	40	100	10	6	20	F 8048 6020	572,00	65	150	20	8

Tipo a sgrassare, per la lavorazione di scanalature e cave di materiali con durezza ≥ 48 fino a 56 HRC

Con il profilo di sgrossatura zigrinato fine si ottiene un truciolo di dimensioni ridotte incrementando gli avanzamenti con maggiori larghezze e profondità di taglio

Da utilizzare con lubrificazione minima o aria compressa

Esecuzione lunga

Profilo rettificato
raggiato a passo fine

METALLO DURO INTEGRALE

HM K 50	TiAlN	DIN 6527		Tipo HR	20°	t = 4		DIN 6535HB	h 10
------------	-------	-------------	--	------------	-----	-------	--	---------------	------

Ø mm	Codice	F 8049/1 Cad. €	Lungh. taglienti mm	Lungh. totale mm	Gambo Ø mm h 6	Ø mm	Codice	F 8049/1 Cad. €	Lungh. taglienti mm	Lungh. totale mm	Gambo Ø mm h 6
6	F 8049 1006	114,00	13	57	6	14	F 8049 1014	235,00	26	83	14
8	F 8049 1008	130,00	19	69	8	16	F 8049 1016	284,00	32	92	16
10	F 8049 1010	143,00	22	72	10	18	F 8049 1018	356,00	32	92	18
12	F 8049 1012	179,00	26	83	12	20	F 8049 1020	423,00	38	104	20

NORMEX
 a brand of **ABC**

Frese cilindriche frontali

 Denti elicoidali rinforzati - **Con chiave trasversale e longitudinale**

HSS Co	DIN 1880			JS 16
------------------	--------------------	---	---	--------------

F 8050

 Tipo
N

F 8054

 Tipo
NR

Per sgrossare - Profilo rettificato raggiato

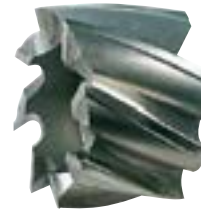

F 8050



F 8054

Ø	mm	40	50	63	80
Codice		F 8050 4032	F 8050 5036	F 8050 6340	F 8050 8045
F 8050	Cad. €	265,00	360,00	512,00	855,00
Codice		F 8054 4032	F 8054 5036	F 8054 6340	F 8054 8045
F 8054	Cad. €	231,00	333,00	436,00	668,00
Spessore x foro H 7	mm	32 x 16	36 x 22	40 x 27	45 x 27
Denti n°		6	8	8	10

F 8054 5036: n° dei denti 6 - F 8054 8045: n° dei denti 8

NORMEX
 a brand of **ABC**

Frese prismatiche ad angolo

Per l'esecuzione di guide prismatiche - Denti diritti fresati

Con chiave di trascinamento - Per impiego su acciai normali e duri

HSS Co	DIN 847
------------------	-------------------

Angolo a 45° - 60° - 90°

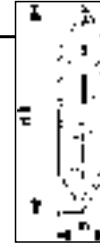

Ø d1 mm	Foro H 7 mm	Codice	A 45° F 8061/1 Cad. €	Spess. b mm	Denti n°	Codice	A 60° F 8061/2 Cad. €	Spess. b mm	Denti n°	Codice	A 90° F 8061/3 Cad. €	Spess. b mm	Denti n°
50	16	F 8061 1050	162,00	8	22	F 8061 2050	165,00	10	20	F 8061 3050	173,00	14	16
63	22	F 8061 1063	193,00	10	24	F 8061 2063	203,00	14	22	F 8061 3063	207,00	20	18
80	27	F 8061 1080	225,00	12	26	F 8061 2080	236,00	18	24	F 8061 3080	254,00	22	20

NORMEX
 a brand of **ABC**

Frese a disco a tre tagli

Denti alternati

Foro con tolleranza h 7 con chiave di trascinamento

Per impiego su acciai normali e duri

HSS Co 5%	DIN 885A	Tipo N
---------------------	--------------------	------------------

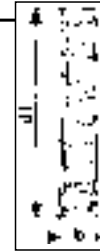

Ø d1 mm	mm	50	50	63	63	63	63	63	63	63	80	80	80
Codice	F 8073	5040	5050	6340	6350	6360	6380	6390	6392	8050	8060	8080	
F 8073	Cad. €	141,00	143,00	152,00	162,00	169,00	176,00	198,00	223,00	206,00	210,00	223,00	
Spessore b x foro H 7	mm	4 x 16	5 x 16	4 x 22	5 x 22	6 x 22	8 x 22	10 x 22	12 x 22	5 x 27	6 x 27	8 x 27	
Denti n°		10	10	12	12	12	12	12	12	14	14	14	
Ø d1 mm		80	80	100	100	100	100	125	125	125	160	160	
Codice	F 8073	8090	8092	9060	9080	9090	9092	9180	9190	9192	9280	9290	
F 8073	Cad. €	228,00	257,00	274,00	301,00	318,00	343,00	374,00	422,00	458,00	553,00	622,00	
Spessore b x foro H 7	mm	10 x 27	12 x 27	6 x 32	8 x 32	10 x 32	12 x 32	8 x 32	10 x 32	12 x 32	8 x 40	10 x 40	
Denti n°		14	14	16	16	16	16	16	16	16	18	18	

WESTERMAN
 a brand of **ABC**

Seghe circolari a tre tagli

Per l'esecuzione di scanalature e tagli di precisione - Esecuzione A

Dentatura a tre tagli con denti elicoidali alternati, 10°

Foro con tolleranza h 7 con chiave di trascinamento

Per impiego su acciai normali e duri

HSS Co 5%	DIN 1834A
---------------------	---------------------

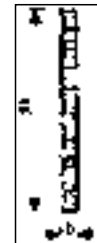

Ø d1 mm	mm	63	63	63	63	80	80	80	80	100	100	100	100	100	100
Codice	F 8076	6320	6325	6330	6340	8020	8025	8030	8040	9020	9025	9030	9040	9050	9060
F 8076	Cad. €	189,00	184,00	183,00	192,00	227,00	222,00	217,00	226,00	290,00	268,00	251,00	264,00	279,00	314,00
Spessore b x foro H 7	mm	2 x 22	2,5 x 22	3 x 22	4 x 22	2 x 27	2,5 x 27	3 x 27	4 x 27	2 x 32	2,5 x 32	3 x 32	4 x 32	5 x 32	6 x 32
Denti n°		28	28	28	28	32	32	32	32	36	36	36	36	36	36
Ø d1 mm		125	125	125	125	125	125	125	160	160	160	160	160	160	
Codice	F 8076	9120	9125	9130	9140	9150	9160	9180	9230	9240	9250	9260	9280	9299	
F 8076	Cad. €	379,00	350,00	335,00	331,00	354,00	380,00	430,00	509,00	490,00	520,00	568,00	664,00	714,00	
Spessore b x foro H 7	mm	2 x 32	2,5 x 32	3 x 32	4 x 32	5 x 32	6 x 32	8 x 32	3 x 40	4 x 40	5 x 50	6 x 40	8 x 40	10 x 40	
Denti n°		40	40	40	40	40	40	32	48	48	48	48	36	36	

Seghe circolari per metalli

Rettificate e spogliate concave

Tolleranza di esecuzione (concentricità) sul diametro esterno e sui fianchi secondo DIN 1840

F 8080 **HSS** **DIN 1837**

Con dentatura fine

Forma dei denti, profilo A secondo DIN 1837

Per materiali con spessori sottili e piccole profondità

Particolarmente adatte per acciai a truciolo corto

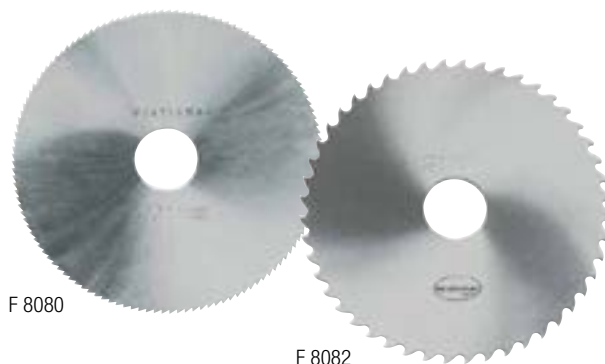
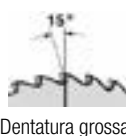

F 8082 **HSS** **DIN 1838**

Con dentatura grossa - (A becco di civetta)

Forma dei denti, profilo B secondo DIN 1838

Per materiali a grande spessore ed elevata profondità di taglio

Ø est. x spess. x foro mm	Codice F 8080	F 8080 Cad. €	N.° dei denti F 8080	Ø est. x spess. x foro mm	Codice F 8080	F 8080 Cad. €	Codice F 8082	F 8082 Cad. €	N.° dei denti F 8080	N.° dei denti F 8082	Ø est. x spess. x foro mm	Codice F 8080	F 8080 Cad. €	Codice F 8082	F 8082 Cad. €	N.° dei denti F 8080	N.° dei denti F 8082
20x0,3x5	2003	20,40	64	40x1,2x10	4012	21,00	—	—	64	—	80x5,0x22	8050	80,00	8050	80,00	64	32
20x0,4x5	2004	20,00	64	40x1,6x10	4016	23,40	—	—	64	—	80x6,0x22	8060	91,50	—	—	64	—
20x0,5x5	2005	19,10	48	40x2,0x10	4020	23,90	—	—	48	—	100x0,5x22	9005	37,00	—	—	160	—
20x0,6x5	2006	18,00	48	40x2,5x10	4025	27,80	—	—	48	—	100x0,6x22	9006	37,90	9006	39,90	160	80
20x0,8x5	2008	18,60	48	40x3,0x10	4030	28,90	—	—	48	—	100x0,8x22	9008	42,20	9008	97,50	128	64
20x1,0x5	2010	19,60	40	40x4,0x10	4040	36,60	—	—	40	—	100x1,0x22	9010	40,70	9010	40,70	128	64
20x1,2x5	2012	21,00	40	40x5,0x10	4050	45,50	—	—	40	—	100x1,2x22	9012	42,70	9012	40,70	128	64
20x1,6x5	2016	21,90	40	40x6,0x10	4060	55,00	—	—	40	—	100x1,6x22	9016	47,30	9016	47,30	100	48
20x2,0x5	2020	23,40	32	50x0,3x13	5003	19,70	—	—	128	—	100x2,0x22	9020	50,50	9020	50,50	100	48
20x2,5x5	2025	25,60	32	50x0,4x13	5004	17,90	—	—	100	—	100x2,5x22	9025	64,50	9025	64,50	100	48
20x3,0x5	2030	25,60	32	50x0,5x13	5005	36,50	5005	19,50	100	48	100x3,0x22	9030	72,50	9030	97,50	80	40
20x4,0x5	2040	30,80	24	50x0,6x13	5006	19,50	5006	18,60	100	48	100x4,0x22	9040	86,50	9040	86,50	80	40
20x5,0x5	2050	39,40	24	50x0,8x13	5008	36,50	5008	23,20	80	40	100x5,0x22	9050	106,00	9050	106,00	80	40
20x6,0x5	2060	43,60	24	50x1,0x13	5010	22,00	5010	22,00	80	40	100x6,0x22	9060	121,00	9060	121,00	64	32
25x0,3x8	2503	20,10	80	50x1,2x13	5012	23,50	5012	23,50	80	40	125x0,6x22	9106	55,00	—	—	160	—
25x0,4x8	2504	19,60	64	50x1,6x13	5016	25,40	5016	24,10	64	32	125x0,8x22	9108	62,50	9108	62,50	160	80
25x0,5x8	2505	19,10	64	50x2,0x13	5020	24,80	5020	24,80	64	32	125x1,0x22	9110	58,00	9110	60,50	160	80
25x0,6x8	2506	19,20	64	50x2,5x13	5025	30,00	5025	30,00	64	32	125x1,2x22	9112	63,50	9112	63,50	128	64
25x0,8x8	2508	19,80	48	50x3,0x13	5030	33,20	5030	33,20	48	24	125x1,6x22	9116	67,00	9116	86,00	128	64
25x1,0x8	2510	19,40	48	50x4,0x13	5040	39,90	5040	39,90	48	24	125x2,0x22	9120	67,50	9120	91,50	128	64
25x1,2x8	2512	21,00	48	50x5,0x13	5050	45,30	—	—	48	—	125x2,5x22	9125	83,00	9125	83,00	100	48
25x1,6x8	2516	21,70	40	50x6,0x13	5060	66,00	5060	66,00	40	20	125x3,0x22	9130	90,00	9130	95,00	100	48
25x2,0x8	2520	21,10	40	63x0,3x16	6303	25,20	—	—	128	—	125x4,0x22	9140	116,00	9140	195,00	100	48
25x2,5x8	2525	24,80	40	63x0,4x16	6304	42,70	—	—	128	—	125x5,0x22	9150	139,00	9150	139,00	80	40
25x3,0x8	2530	26,10	32	63x0,5x16	6305	22,90	6305	24,00	128	64	125x6,0x22	9160	157,00	9160	157,00	80	40
25x4,0x8	2540	31,00	32	63x0,6x16	6306	23,60	6306	23,60	100	48	160x1,0x32	9210	85,00	9210	85,00	160	80
25x5,0x8	2550	39,20	32	63x0,8x16	6308	25,70	6308	26,90	100	48	160x1,2x32	9212	85,50	9212	85,50	160	80
25x6,0x8	2560	43,50	24	63x1,0x16	6310	28,00	6310	28,00	100	48	160x1,6x32	9216	97,00	9216	97,00	160	80
32x0,3x8	3203	16,70	80	63x1,2x16	6312	28,10	6312	55,50	80	40	160x2,0x32	9220	103,00	9220	103,00	128	64
32x0,4x8	3204	16,20	80	63x1,6x16	6316	29,50	6316	29,50	80	40	160x2,5x32	9225	122,00	9225	122,00	128	64
32x0,5x8	3205	16,30	80	63x2,0x16	6320	31,40	6320	31,40	80	40	160x3,0x32	9230	151,00	9230	151,00	128	64
32x0,6x8	3206	16,50	64	63x2,5x16	6325	36,50	6325	38,50	64	32	160x4,0x32	9240	186,00	9240	195,00	100	48
32x0,8x8	3208	17,80	64	63x3,0x16	6330	40,40	6330	55,50	64	32	160x5,0x32	9250	243,00	9250	243,00	100	48
32x1,0x8	3210	18,10	64	63x4,0x16	6340	51,50	6340	51,50	64	32	160x6,0x32	—	—	9260	283,00	—	48
32x1,2x8	3212	19,10	48	63x5,0x16	6350	62,00	6350	62,00	48	24	200x1,0x32	9310	113,00	—	—	200	—
32x1,6x8	3216	20,40	48	63x6,0x16	6360	68,50	6360	68,50	48	24	200x1,2x32	9312	124,00	9312	124,00	200	100
32x2,0x8	3220	21,60	48	80x0,3x22	8003	31,00	—	—	160	—	200x1,6x32	9316	139,00	9316	146,00	160	80
32x2,5x8	3225	26,10	40	80x0,4x22	8004	30,00	—	—	160	—	200x2,0x32	9320	157,00	9320	157,00	160	80
32x3,0x8	3230	28,30	40	80x0,5x22	8005	29,00	—	—	128	—	200x2,5x32	9325	183,00	—	—	160	—
32x4,0x8	3240	33,20	40	80x0,6x22	8006	31,30	8006	31,30	128	64	200x3,0x32	9330	226,00	—	—	128	—
32x5,0x8	3250	42,70	32	80x0,8x22	8008	33,00	8008	34,60	128	64	200x4,0x32	9340	304,00	9340	304,00	128	64
32x6,0x8	3260	46,10	32	80x1,0x22	8010	32,50	8010	32,50	100	48	200x5,0x32	9350	377,00	—	—	128	—
40x0,3x10	4003	18,50	100	80x1,2x22	8012	33,80	8012	55,50	100	48	250x1,6x32	9416	181,00	9416	232,00	200	100
40x0,4x10	4004	17,90	100	80x1,6x22	8016	37,00	8016	37,00	100	48	250x2,0x32	9420	186,00	9420	194,00	200	100
40x0,5x10	4005	17,10	80	80x2,0x22	8020	38,70	8020	73,50	80	40	250x2,5x32	9425	231,00	—	—	160	—
40x0,6x10	4006	17,30	80	80x2,5x22	8025	47,50	8025	47,50	80	40	250x3,0x32	9430	285,00	9430	285,00	160	80
40x0,8x10	4008	19,40	80	80x3,0x22	8030	54,50	8030	54,50	80	40	250x4,0x32	9440	358,00	9440	358,00	160	80
40x1,0x10	4010	21,00	64	80x4,0x22	8040	66,50	8040	66,50	64	32	250x5,0x32	9450	449,00	—	—	128	—



Seghe circolari per troncatrici lente

Rettificate concave

Con 2 fori Ø 8 mm (interasse 45 mm) e 2 fori Ø 11 mm (interasse 63 mm), adattabili alla maggior parte delle troncatrici in commercio (Adige, Mep, Omes, Stayer, Thomas, IBP)

Foro Ø 32 mm

F 8083 - In acciaio super rapido HSS

Esecuzione neutra **per taglio alluminio (lucida)**

F 8084 - In acciaio super rapido HSS

Esecuzione **vaporizzata antigrippante (blu scuro)**

F 8085 - In acciaio super rapido HSS al 5% di Cobalto

Esecuzione **vaporizzata antigrippante (blu scuro)**

Particolarmente indicata **per acciaio inossidabile**



Dentatura per tubi



Dentatura per profilati



Dentatura per pieni e barre



Dentatura alternata normale

Tipo con dentatura normale

Con passo dente 3 mm

Ø esterno	mm	200	225	250	275	300	315
Codice	F 8083	3200	3225	3250	3275	3300	3315
F 8083/3	Cad. €	116,00	126,00	140,00	184,00	223,00	247,00
Codice	F 8084	3200	3225	3250	3275	3300	3315
F 8084/3	Cad. €	116,00	126,00	140,00	184,00	223,00	247,00
Spessore	mm	1,8	1,9	2	2,5	2,5	2,5
Ø mozzo	mm	90	90	100	100	100	100
N° dei denti		200	220	250	270	300	314

Con passo dente 4 mm

Ø esterno	mm	200	225	250	275	300	315
Codice	F 8083	4200	4225	4250	4275	4300	4315
F 8083/4	Cad. €	116,00	126,00	140,00	184,00	223,00	247,00
Codice	F 8084	4200	4225	4250	4275	4300	4315
F 8084/4	Cad. €	116,00	126,00	140,00	184,00	223,00	247,00
Codice	F 8085	4200	4225	4250	4275	4300	4315
F 8085/4	Cad. €	192,00	209,00	231,00	304,00	369,00	410,00
Spessore	mm	1,8	1,9	2	2,5	2,5	2,5
Ø mozzo	mm	90	90	100	100	100	100
N° dei denti		160	180	200	220	220	250

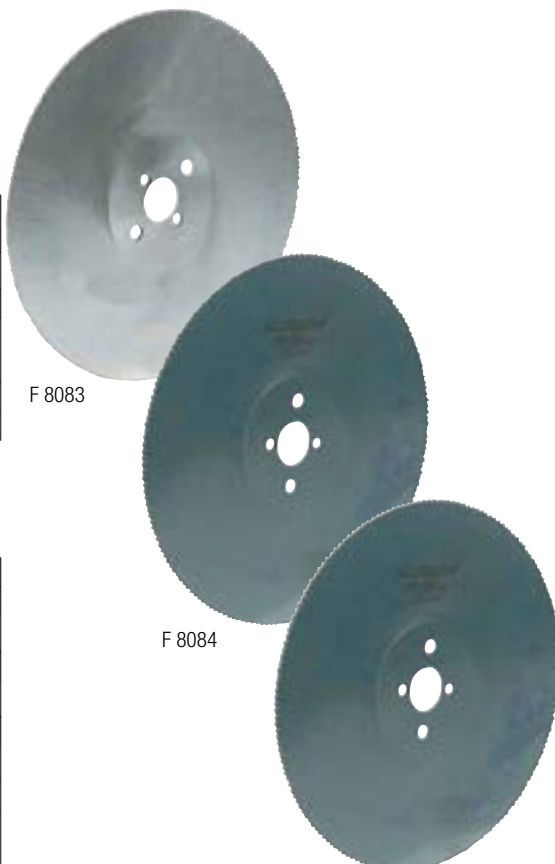

F 8083

F 8084

F 8085 - Per acciaio inox

F
7



Dentatura alternata Heller

Tipo con dentatura alternata Heller

Con passo dente 5 mm

Ø esterno	mm	200	225	250	275	300	315
Codice	F 8083	5200	5225	5250	5275	5300	5315
F 8083/5	Cad. €	116,00	126,00	140,00	184,00	223,00	247,00
Codice	F 8084	5200	5225	5250	5275	5300	5315
F 8084/5	Cad. €	116,00	126,00	140,00	184,00	223,00	247,00
Codice	F 8085	5200	5225	5250	5275	5300	5315
F 8085/5	Cad. €	192,00	209,00	231,00	304,00	369,00	419,00
Spessore	mm	1,8	1,9	2	2,5	2,5	2,5
Ø mozzo	mm	90	90	100	100	100	100
N° dei denti		128	144	160	176	190	200

Con passo dente 6 mm

Ø esterno	mm	200	225	250	275	300	315
Codice	F 8083	6200	6225	6250	6275	6300	6315
F 8083/6	Cad. €	116,00	126,00	140,00	184,00	223,00	247,00
Codice	F 8084	6200	6225	6250	6275	6300	6315
F 8084/6	Cad. €	116,00	126,00	140,00	184,00	223,00	247,00
Codice	F 8085	6200	6225	6250	6275	6300	6315
F 8085/6	Cad. €	192,00	209,00	231,00	304,00	369,00	410,00
Spessore	mm	1,8	1,9	2	2,5	2,5	2,5
Ø mozzo	mm	90	90	100	100	100	100
N° dei denti		100	116	128	140	160	160



F 8083

F 8084

F 8085 - Per acciaio inox

ABC TOOLS Seghe circolari per troncatrici veloci

Con denti riportati in metallo duro

Esecuzione normale (lucida)

Per alluminio e sue leghe (profilati e barre), zinco, rame, bronzo, ottone

Affilatura differenziata con denti sbizzatori e finitori alternati a forma trapezoidale positivo

Foro Ø 32 mm

Con 2 fori Ø 11 mm (interasse 63 mm)

Ø est. mm	Spess. mm	Codice	F 8084/7 Cad. €	N° dei denti	Codice	F 8084/8 Cad. €	N° dei denti
250	3,4	F 8084 7250	190,00	60	F 8084 8250	219,00	80
300	3,4	F 8084 7300	251,00	72	F 8084 8300	262,00	84
350	3,4	F 8084 7350	291,00	84	F 8084 8350	321,00	96
400	3,6	F 8084 7400	350,00	96	—	—	—



ABC TOOLS Seghe circolari per macchine statiche - «DRY CUT»

Con denti riportati in metallo duro

Dentatura speciale adatta per tagliare a secco

Adatte per tagliare: ferro, acciaio, ghisa, rame, lamiere, alluminio (tondini di ferro, profilati), PVC, tubi in nylon, legno con chiodi

Utilizzabili su macchine FLEX, Jepson, Ridgid, Makita

Diametro esterno mm	185	300	350*
Codice	F 8084 9185	F 8084 9300	F 8084 9350
F 8084/9 Cad. €	141,00	318,00	456,00
Foro Ø mm	20	30	30
Spessore mm	2	2,4	2,6
N° dei denti	38	80	80
Velocità di impiego giri/min	3800	1600	1200

*Adatta per acciaio inossidabile



«DRY CUT»

LENOX Seghe circolari diamantate

Con corona diamantata

Corpo in acciaio solido e robusto per ridurre i rischi di rottura

Per impiego su macchine statiche

Di lunghissima durata: fino a 30 volte superiore rispetto ai dischi tradizionali

Adatte per acciaio, lamiere, acciaio inossidabile, tondini, ghisa, e metalli non ferrosi

Foro Ø 22,2 mm

Diametro mm	300	300	355	355
Codice	F 8085 1301	F 8085 1302	F 8085 1351	F 8085 1352
F 8085/1 Cad. €	180,00	196,00	244,00	259,00
Spessore mm	3,3	3,8	3,3	3,8
Foro Ø mm	25,4	25,4	25,4	25,4



Con corona diamantata

ABC TOOLS Seghe circolari per macchine statiche

Denti riportati in metallo duro

Con riduttori per foro Ø 30/25 mm

B 5404 - A dentatura grossa

Per tagliare legno pieno, sia lungo che contro vena, di agglomerati e materiali a fibra dura

B 5405 - A dentatura media

Con tagli di silenziazione per Ø 250÷350
Per tagliare legno duro e tenero contro vena e per squadrare compensati, truciolati pannelli con rivestimento, ecc.

B 5406 - A dentatura fine

Con tagli di silenziazione per Ø 250÷350
Per un taglio preciso e ben levigato di pannelli con rivestimento in laminato plastico, di agglomerati, resine sintetiche e plastica dura

B 5407 - A dentatura finissima

Con tagli di silenziazione per Ø 250÷350
Con affilatura alternata
Per tagliare pannelli agglomerati con rivestimenti per materiali plastici in genere, formica, bachelite, plexiglas, cartoni duri

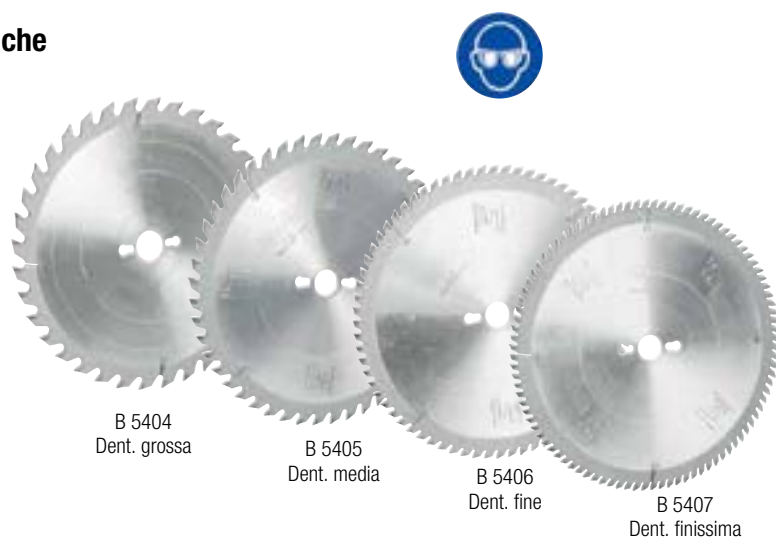

B 5404
Dent. grossa

B 5405
Dent. media

B 5406
Dent. fine

B 5407
Dent. finissima

Diametro mm	Codice B 5404	B 5404 Cad. €	Codice B 5405	B 5405 Cad. €	Codice B 5406	B 5406 Cad. €	Codice B 5407	B 5407 Cad. €	Spess. x Ø foro mm	N° dei denti			
										B 5404	B 5405	B 5406	B 5407
200	—	—	0200	143,00	0200	155,00	0200	174,00	3,2x30 (25)	24	34	48	64
250	0250	149,00	0250	152,00	0250	173,00	0250	209,00	3,2x30 (25)	30	40	60	80
300	0300	161,00	0300	183,00	0300	205,00	0300	247,00	3,2x30 (25)	36	48	72	96
350	0350	211,00	0350	242,00	0350	264,00	0350	318,00	3,5x30 (25)	42	54	84	108
400	0400	255,00	0400	307,00	0400	343,00	0400	397,00	4,0x30 (25)	48	64	96	120



Seghe per metalli - Per uso a macchina

Per segare acciai con R ≤1200 N/mm²

Particolarmente adatte per materiali molto resistenti e tenaci

Con angolo di spoglia standard



HSS	DIN 6495
-----	----------

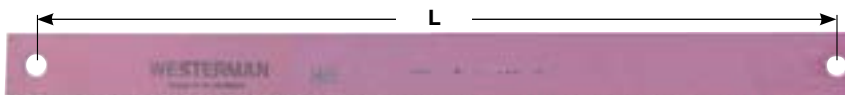

Lunghezza L x larghezza x spessore mm	Codice	F 8085 Cad. €	N° denti per pollice	Lunghezza L x larghezza x spessore mm	Codice	F 8085 Cad. €	N° denti per pollice
300 x 25 x 1,25	F 8085 0002	12,10	10	450 x 30 x 2,0	F 8085 0040	25,20	4
300 x 25 x 1,25	F 8085 0003	12,10	14	450 x 30 x 2,0	F 8085 0041	26,40	6
300 x 25 x 1,5	F 8085 0004	14,10	6	450 x 30 x 2,0	F 8085 0042	25,20	8
300 x 25 x 1,5	F 8085 0005	13,40	10	450 x 30 x 2,0	F 8085 0043	25,20	10
300 x 25 x 1,5	F 8085 0006	14,10	14	450 x 35 x 2,0	F 8085 0044	31,40	4
350 x 25 x 1,5	F 8085 0012	15,10	14	450 x 35 x 2,0	F 8085 0045	31,40	6
350 x 30 x 1,5	F 8085 0014	18,10	6	450 x 35 x 2,0	F 8085 0046	31,40	10
350 x 30 x 1,5	F 8085 0015	18,10	10	450 x 40 x 2,0	F 8085 0047	36,10	4
400 x 25 x 1,25	F 8085 0021	15,50	10	450 x 40 x 2,0	F 8085 0048	36,10	6
400 x 25 x 1,25	F 8085 0022	15,50	14	500 x 40 x 2,0	F 8085 0050	39,00	4
400 x 25 x 1,5	F 8085 0023	16,20	6	500 x 40 x 2,0	F 8085 0051	39,00	6
400 x 25 x 1,5	F 8085 0024	17,10	10	550 x 40 x 2,0	F 8085 0055	39,60	4
400 x 25 x 1,5	F 8085 0025	17,10	14	550 x 40 x 2,0	F 8085 0056	39,60	6
400 x 30 x 1,5	F 8085 0026	19,50	4	550 x 50 x 2,5	F 8085 0057	67,00	4
400 x 30 x 1,5	F 8085 0027	18,60	6	550 x 50 x 2,5	F 8085 0058	67,00	6
400 x 30 x 1,5	F 8085 0028	19,60	10	600 x 50 x 2,5	F 8085 0060	71,00	4
400 x 30 x 2,0	F 8085 0029	23,90	4	600 x 50 x 2,5	F 8085 0061	71,50	6
400 x 30 x 2,0	F 8085 0030	23,90	6	650 x 50 x 2,5	F 8085 0066	75,50	4
400 x 30 x 2,0	F 8085 0031	23,90	8	650 x 50 x 2,5	F 8085 0067	75,50	6
400 x 30 x 2,0	F 8085 0032	23,90	10	700 x 50 x 2,5	F 8085 0070	83,50	4
400 x 35 x 2,0	F 8085 0033	28,60	4	700 x 50 x 2,5	F 8085 0071	83,50	6
400 x 35 x 2,0	F 8085 0034	28,70	6				



Lame per seghetti alternativi «Kasto»

Interamente in acciaio super rapido al molibdeno HSS

Per segare acciai con R ≤1200 N/mm²

Particolarmente adatte per materiali molto resistenti e tenaci

Con angolo di spoglia standard

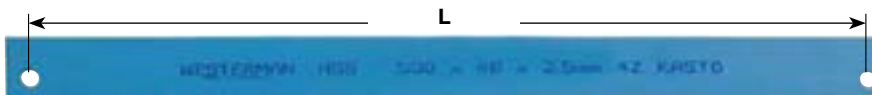

Lunghezza L x larghezza x spessore mm	Codice	F 8086 Cad. €	Denti per pollice	Per macchine «KASTO» tipo:	Lunghezza L x larghezza x spessore mm	Codice	F 8086 Cad. €	Denti per pollice	Per macchine «KASTO» tipo:
450 x 40 x 2,0	F 8086 1804	41,70	4	VBS 250/271/272/280 U/240 AU	550 x 45 x 2,0	F 8086 2206	51,50	6	UBS 320/PBS 350 U
450 x 40 x 2,0	F 8086 1806	41,70	6		575 x 52 x 2,5	F 8086 2304	81,50	4	EBS 320/AU
500 x 48 x 2,5	F 8086 2104	71,00	4	EBS 250/AU	575 x 52 x 2,5	F 8086 2306	81,50	6	

Seghette per metalli - Per uso a mano → D 1 pag. 367



Sega a nastro per metalli

In acciaio svedese - Con angolo di spoglia standard - Dentatura uniforme

Fornita in rotoli da 30 m con porta rotoli in materiale plastico

Larghezza x spessore mm	6x0,65	6x0,65	6x0,65	8x0,65	8x0,65	8x0,65	8x0,65	8x0,65	10x0,65
Codice	F 8087 0610	0618	0624	0808	0810	0814	0818	1008	
F 8087	Al m €	4,25	4,25	4,25	4,45	4,45	4,45	4,45	4,45
Denti per pollice		10	18	24	8	10	14	18	8
Larghezza x spessore mm	10x0,65	10x0,65	10x0,65	10x0,65	13x0,65	13x0,65	13x0,65	13x0,65	13x0,65
Codice	F 8087 1010	1014	1018	1024	1306	1308	1310	1314	
F 8087	Al m €	4,45	4,45	4,45	4,45	4,95	4,95	4,95	4,95
Denti per pollice		10	14	18	24	6	8	10	14
Larghezza x spessore mm	13x0,65	16x0,8	16x0,8	16x0,8	16x0,8	20x0,8	20x0,8	20x0,8	20x0,8
Codice	F 8087 1318	1606	1608	1610	1614	2006	2008	2010	
F 8087	Al m €	4,95	5,25	5,25	5,25	5,25	7,05	7,05	7,05
Denti per pollice		18	6	8	10	14	6	8	10
Larghezza x spessore mm	25x0,9	25x0,9	25x0,9	25x0,9	25x0,9				
Codice	F 8087 2504	2506	2508	2510	2514				
F 8087	Al m €	8,70	8,70	8,70	8,70	8,70			
Denti per pollice		4	6	8	10	14			

Forma dei denti: **uniforme**



Seghe a nastro bimetalliche: informazioni generali

Le nostre seghe bimetalliche hanno il dorso in acciaio speciale per molle sul quale viene saldato elettronicamente il tagliente in acciaio HSS con l'8% di Cobalto e 10% di molibdeno (M 42 con una durezza di circa HRC 67÷69).

Sono particolarmente adatte per il taglio di pieni, profilati, quadri e tubi su troncatrici portatili, troncatrici a nastro manuali, segatrici semiautomatiche e segatrici automatiche per produzione.

E' importante per la scelta della lama con la dentatura ideale, conoscere la tipologia del materiale da tagliare.



Saldatura a fasci elettronici - Acciaio HSS

La forma dei denti può essere:

Dente Normale  Standard Con angolo di spoglia adatto per segare diametri e spessori piccoli e per profili o tubazioni di spessori sottili.

Dente tipo Hook  Positivo Con angolo di spoglia positivo Adatto per segare pieni e tubazioni di grande spessore.

Il passo dei denti può essere:



A dentatura variabile:  nella lunghezza di 1 pollice (mm 25,4) varia la distanza tra i denti.

A dentatura uniforme:  nella lunghezza di 1 pollice (mm 25,4) la distanza tra i denti é costante (uniforme).

Consigli per l'utilizzo corretto delle seghe a nastro bimetalliche

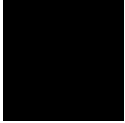
- La scelta del **passo dei denti** per pollice deve essere fatta in base al materiale da tagliare.

Pieni con diametro/spessore			
			
Dentatura variabile		Dentatura uniforme	
fino a 20 mm	10/14 denti	fino a 10 mm	14 denti
15 ÷ 30 mm	8/12 denti	5 ÷ 30 mm	10 denti
25 ÷ 50 mm	6/10 denti	25 ÷ 50 mm	8 denti
35 ÷ 70 mm	5/8 denti	35 ÷ 70 mm	6 denti
60 ÷ 120 mm	4/6 denti	80 ÷ 110 mm	4 denti
80 ÷ 140 mm	3/4 denti	120 ÷ 200 mm	3 denti
130 ÷ 300 mm	2/3 denti	180 ÷ 250 mm	2 denti
250 ÷ 400 mm	1,4/2 denti	250 ÷ 400 mm	1,25 denti

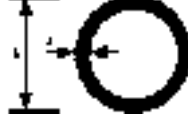
Profilati e tubazioni										
  										
Ø D	20	40	60	80	100	120	150	200	300	N° dei denti per pollice
1,5	14	14	14	14	14	10/14	10/14	10/14	10/14	
2	10/14	10/14	10/14	10/14	10/14	10/14	10/14	10/14	10/14	
3	10/14	10/14	10/14	10/14	8/12	8/12	8/12	8/12	6/10	
4	10/14	8/12	8/12	8/12	8/12	8/12	6/10	6/10	6/10	
5	8/12	8/12	8/12	8/12	6/10	5/8	5/8	5/8	5/8	
6	8/12	8/12	8/12	8/12	6/10	5/8	5/8	5/8	4/6	
8	6/10	6/10	6/10	6/10	5/8	5/8	5/8	5/8	4/6	
10		6/10	5/8	5/8	5/8	5/8	4/6	4/6	4/6	
12		5/8	5/8	5/8	5/8	4/6	4/6	4/6	3/4	
15			5/8	4/6	4/6	4/6	4/6	3/4	3/4	
20			4/6	4/6	4/6	3/4	3/4	2/3	2/3	
30				4/6	3/4	3/4	3/4	2/3	2/3	
40				3/4	3/4	3/4	3/4	2/3	2/3	
50							3/4	2/3	2/3	
50+								2/3	2/3	

- La scelta della **velocità di taglio** (avanzamento e rotazione) deve essere adeguata alla qualità del materiale da tagliare:

Acciaio al carbonio (da costruzione) m/min 70/80 - Acciaio utensile m/min 30/40 - Acciaio legato m/min 35/50

Acciaio inossidabile m/min 30/40 - Acciaio speciale, super leghe m/min 15/25

Ulteriori consigli

Rodaggio della lama: una lama nuova ha il filo dei denti estremamente affilato. Con il rodaggio si permette un arrotondamento del filo del dente che garantisce poi di tagliare più a lungo e velocemente. Se la lama non é rodata i denti si possono rompere o scheggiare. Per il rodaggio si consiglia di ridurre l'avanzamento al 50% dei parametri normali; in caso di ulteriori vibrazioni della lama ridurre leggermente la velocità di rotazione.



Controllare che la tensionatura della lama sia corretta: una tensionatura non corretta può causare tagli storti o rottura della lama.

Controllare il caricamento del materiale in morsa in modo che vi siano meno vibrazioni possibili: le vibrazioni potrebbero causare rottura dei denti.

Controllare le condizioni del lubrorefrigerante: il lubrorefrigerante aiuta a ridurre il riscaldamento dei denti della sega a nastro e del pezzo da lavorare e inoltre asporta il truciolo dal punto di taglio. Normalmente si utilizza un'emulsione di olio da taglio con acqua con un rapporto da 1:10.

N.B.: per le ghise si consiglia il taglio a secco.

Larghezza del nastro: si consiglia di scegliere sempre la massima larghezza della lama ammessa dalla macchina, in modo da poter sfruttare al massimo la potenza di avanzamento avendo una maggiore stabilità della lama.

Controllare i trucioli perché sono i migliori indicatori della corretta velocità di avanzamento:

Parametri di taglio

Tipo di materiale (descrizione)	Specifica DIN	Materiale n°	Velocità di taglio (m/min)		Raffreddamento		
			Bimetallo M42	Carbonio	Emulsione	Olio	
						Si	No
Acciai da costruzione	Rst 37-2/St 44-2	1.0038/1.0044	80 - 100	40 - 60	1 : 20		■
	St 50-2/St 60-2	1.0050/1.0060	50 - 70	35 - 50			
Acciai da cementazione	C 10/C 15	1.0301/1.0401	80 - 100	50 - 70	1 : 10	■	
	14 NiCr 14	1.5752	40 - 55	30 - 35	1 : 20	■	
	21 NiCrMo 2	1.6523	50 - 60	35 - 45	1 : 20	■	
	16 MnCr 5	1.7131	50 - 60				
Acciai automatici	9 S 20	1.0711	80 - 100	50 - 70	—		■
Acciai da bonifica	C 35/C 45/CK 45	1.0501/1.0503	60 - 70	40 - 60	1 : 20		■
	40 Mn 4	1.1157	60 - 70	40 - 50	1 : 20		■
	36 NiCr 6	1.5710	50 - 65	35 - 45	1 : 20		■
	34 CrNiMo	1.6582	50 - 65	35 - 45	1 : 20		■
	42 CrMo 4	1.7225	50 - 65	35 - 45	1 : 20		■
Acciai per cuscinetti a sfere	100 Cr 6	1.3505	35 - 50	25 - 35	1 : 30		■
Acciai per molle	65 Si 7	1.5028	45 - 60	35 - 45	1 : 30		■
	50 CrV 4	1.8159					
Acciai per utensili non legati	C 125 W	1.1663	40 - 55	30 - 40	1 : 30		■
	C 80 W 1	1.1525					
Acciai per utensili legati	125 Cr 1	1.2002	40 - 50	30 - 40	1 : 30		■
	X 210 Cr 12	1.2080	30 - 40	20 - 30	—		■
	X 42 Cr 13	1.2083	35 - 45	25 - 35	1 : 20	■	
	58 SiCr 8	1.2103	40 - 50	30 - 40	1 : 30		■
	X 155 CrV Mo121	1.2379	30 - 45	20 - 30	1 : 40		■
	100 CrMoV 5	1.2303	30 - 45	20 - 30	1 : 40		■
	56 NiCrMoV 7	1.2714	40 - 50	30 - 40	1 : 20	■	
	45 WCrV 7	1.2542	40 - 50	30 - 40	1 : 20		
Acciai rapidi	S 6-5-2-5	1.3243	35 - 45	20 - 30	1 : 30		■
	S 6-5-2	1.3343					
	S 3-3-2	1.3333					
	S 18-0-1	1.3355					
	S 18-1-2-10	1.3265					
Acciai per valvole	X 45 CrSi 9 3	1.4718	30 - 40	—	1 : 20	■	
	X 45 CrNiW 18 9	1.4873	20 - 30				
	X 20 CrMoV12 1	1.4922					
Acciai resistenti al calore	X 5 NiCrTi 26 15	1.4980	15 - 25	—	1 : 10	■	
	X 10 CrSi 6	1.4712					
	X 10 CrAl 18	1.4742					
	X 15 CrNiSi 25 20	1.4841					
Acciai inossidabili	X 5 CrNi 18 10	1.4301	30 - 40	—	1 : 10	■	
	X 10 CrNiMoTi 17 12 2	1.4571					
Acciai bonificati 1000-1500 N/mm2	—	—	15 - 35	—	1 : 20	■	
Leghe al Nichel resistenti ad alte temperature	Nimonic 80A	2.4631	10 - 20				
	Nimonic PE 16	—	10 - 20				
	Hastelloy - X	2.4972	10 - 20	—	1 : 10	■	
	Hastelloy - F	2.4665	10 - 20				
	Incoloy 901	—	10 - 25				
Titanio	Ti 1	3.7025	15 - 25	—	—		
Rame	KE-Cu	2.0050	100 - 400	65-100/300	1 : 15	■	
Ottone	CuZn 10, CuZn 408B	2.0230/2.0402	100 - 500	65-100/300	1 : 40	■	
Acciaio fuso	GS - 38	1.0416	40 - 60	30 - 40	1 : 50		■
	GS - 60	1.0553					
Ghisa	GG - 15 GTW-40	0.6015/0.8040	50 - 70	30 - 40	—		■
	GG - 30 GTS-65	0.6030/0.8165					
Alluminio	Al-99,5	—	80 - 800	80-120/400	1 : 50		■
	Alluminio di fusione	GG - 30 GTS-65					
Alluminio/Bronzo	CuAl 8	2.0920	50 - 70	35 - 45	1 : 40		■
	CuAl 8 Fe	2.0932	35 - 50	25 - 35	1 : 40		■
	G-CuAl 10 Fe	2.0936					
Bronzo peltro	CuSn 6	2.1020	80 - 150	80 - 120	1 : 50		■
	G-CuSn 8	2.1030					
Resine sintetiche termoplastiche	Teflon	—	100 - 400	100 - 400	1 : 50		■
	Hostalen	—					

Una corretta velocità di taglio è indicata dal tipo di truciolo che si ottiene durante il taglio:



WESTERMAN WXS Sega a nastro bimetallica



BIMETALLO M42 - Durezza taglienti HRC 67÷69

La saldatura dei **taglienti in acciaio HSS al Cobalto 8%** viene eseguita a fasci elettronici sul dorso in acciaio per molle

Particolarmente adatta per il taglio di materiali tenaci con un'ottima finitura del taglio stesso, nella grande produzione di serie a livello industriale e dove è richiesta alta qualità e durata

DENTATURA VARIABILE

Larghezza x spessore	mm	6x0,64	6x0,90	10x0,90	13x0,64	13x0,64	13x0,64	13x0,90	20x0,90	20x0,90	20x0,90	20x0,90	20x0,90	27x0,90
Codice	F 8088 ...	6014	7014	1014	1310	1312	1313	1314	2046	2058	2010	2012	2014	2723
F 8088	Al m €	14,70	14,70	14,70	14,70	14,70	14,70	14,70	15,90	15,90	15,90	15,90	15,90	15,60
Denti per pollice		10/14			6/10	8/12	10/14		4/6	5/8	6/10	8/12	10/14	2/3
Larghezza x spessore	mm	27x0,90	27x0,90	27x0,90	27x0,90	27x0,90	27x0,90	34x1,10	34x1,10	34x1,10	34x1,10	41x1,30	41x1,30	41x1,30
Codice	F 8088 ...	2734	2746	2758	2710	2712	2714	3423	3434	3446	3458	4123	4134	4146
F 8088	Al m €	15,60	15,60	15,60	15,60	15,60	15,60	22,00	22,00	22,00	22,00	29,40	29,40	29,40
Denti per pollice		3/4	4/6	5/8	6/10	8/12	10/14	2/3	3/4	4/6	5/8	2/3	3/4	4/6

Anelli già saldati pronti per l'uso

Con **guaina di protezione** del dente a partire dalla larghezza 20 mm

In scatole di cartone per la salvaguardia degli stessi anelli

Impiego universale su tubi, profilati, barre

Ulteriori sviluppi non menzionati nelle tabelle sono codificati e disponibili dal pronto



Anelli sviluppo 1735÷1750 mm ed oltre:

sulle dentature 6/8 ed 8/12 denti per pollice non è consigliato l'utilizzo delle lame spessore 0,64 mm, in quanto gli anelli sono facilmente soggetti a rottura

*** Spessore lama 0,90 mm**

Larghezza x spessore lama **13** x 0,64 mm

Si vendono a **confezione di 3 anelli**

Sviluppo	mm	1140	1325	1330	1335	1440	1470	1638	1640	1735	1740	1745	1750
F 8110 - 6/10 Z	La conf. €	74,50	82,50	82,50	83,00	87,50	88,50	96,00	96,00	101,00	101,00	101,00	102,00
F 8112 - 8/12 Z	La conf. €	↓	↓	↓	↓	↓	↓	↓	↓	↓	↓	↓	↓
F 8114 - 10/14 Z	La conf. €	↓	↓	↓	↓	↓	↓	↓	↓	↓	↓	↓	↓

Larghezza x spessore lama **20** x 0,90 mm

Sviluppo	mm	1900	2000	2010	2030	2060	2070	2080	2085	2100	2140	2160	2375	2450	2465	2500	2530	2600	2650	3180
F 8115 - 4/6 Z	Cad. €	38,00	39,60	39,70	40,20	40,60	40,70	40,80	41,00	41,20	41,90	42,20	45,50	46,70	47,00	47,60	48,10	49,20	49,90	58,50
F 8117 - 5/8 Z	Cad. €	↓	↓	↓	↓	↓	↓	↓	↓	↓	↓	↓	↓	↓	↓	↓	↓	↓	↓	↓
F 8119 - 6/10 Z	Cad. €	↓	↓	↓	↓	↓	↓	↓	↓	↓	↓	↓	↓	↓	↓	↓	↓	↓	↓	↓
F 8121 - 8/12 Z	Cad. €	↓	↓	↓	↓	↓	↓	↓	↓	↓	↓	↓	↓	↓	↓	↓	↓	↓	↓	↓
F 8123 - 10/14 Z	Cad. €	↓	↓	↓	↓	↓	↓	↓	↓	↓	↓	↓	↓	↓	↓	↓	↓	↓	↓	↓

Larghezza x spessore lama **27** x 0,90 mm

Sviluppo	mm	2450	2500	2550	2590	2600	2650	2700	2750	2765	2770	2825	2845	2880	2945	3010	3100	3150	3180	3320	3660	3810
F 8124 - 2/3 Z	Cad. €	46,10	46,90	47,70	48,20	48,50	49,20	49,90	51,00	51,00	51,00	52,00	52,50	53,00	54,50	55,50	56,50	57,50	58,00	60,00	65,50	68,00
F 8126 - 3/4 Z	Cad. €	↓	↓	↓	↓	↓	↓	↓	↓	↓	↓	↓	↓	↓	↓	↓	↓	↓	↓	↓	↓	↓
F 8128 - 4/6 Z	Cad. €	↓	↓	↓	↓	↓	↓	↓	↓	↓	↓	↓	↓	↓	↓	↓	↓	↓	↓	↓	↓	↓
F 8130 - 5/8 Z	Cad. €	↓	↓	↓	↓	↓	↓	↓	↓	↓	↓	↓	↓	↓	↓	↓	↓	↓	↓	↓	↓	↓
F 8132 - 6/10 Z	Cad. €	↓	↓	↓	↓	↓	↓	↓	↓	↓	↓	↓	↓	↓	↓	↓	↓	↓	↓	↓	↓	↓
F 8134 - 8/12 Z	Cad. €	↓	↓	↓	↓	↓	↓	↓	↓	↓	↓	↓	↓	↓	↓	↓	↓	↓	↓	↓	↓	↓
F 8136 - 10/14 Z	Cad. €	↓	↓	↓	↓	↓	↓	↓	↓	↓	↓	↓	↓	↓	↓	↓	↓	↓	↓	↓	↓	↓

Larghezza x spessore lama **34** x 1,10 mm

Sviluppo	mm	3505	3660	3800	3820	4100	4120	4230	4250	4550	4560	4580	5070	5300
F 8137 - 2/3 Z	Cad. €	88,50	92,50	95,50	96,00	102,00	102,00	105,00	106,00	112,00	113,00	113,00	124,00	129,00
F 8139 - 3/4 Z	Cad. €	↓	↓	↓	↓	↓	↓	↓	↓	↓	↓	↓	↓	↓
F 8141 - 4/6 Z	Cad. €	↓	↓	↓	↓	↓	↓	↓	↓	↓	↓	↓	↓	↓
F 8143 - 5/8 Z	Cad. €	↓	↓	↓	↓	↓	↓	↓	↓	↓	↓	↓	↓	↓

Larghezza x spessore lama **41** x 1,30 mm

Sviluppo	mm	4100	4146	4550	4670	4930	5040	5334	5550	5800	6000	6200	6248	6300	6400
F 8144 - 2/3 Z	Cad. €	133,00	134,00	147,00	150,00	158,00	161,00	170,00	176,00	182,00	190,00	195,00	196,00	197,00	201,00
F 8146 - 3/4 Z	Cad. €	↓	↓	↓	↓	↓	↓	↓	↓	↓	↓	↓	↓	↓	↓
F 8148 - 4/6 Z	Cad. €	↓	↓	↓	↓	↓	↓	↓	↓	↓	↓	↓	↓	↓	↓

Ulteriori sviluppi codificati disponibili dal pronto

WESTERMAN WXS Sega a nastro bimetallica



BIMETALLO M42 - Durezza taglienti HRc 67÷69

La saldatura dei **taglienti in acciaio HSS al Cobalto 8%** viene eseguita a fasci elettronici sul dorso in acciaio per molle

Particolarmente adatta per il taglio di materiali tenaci con un'ottima finitura del taglio stesso, nella grande produzione di serie a livello industriale e dove è richiesta alta qualità e durata

DENTATURA UNIFORME

Larghezza x spessore	mm	6x0,90	6x0,90	10x0,90	13x0,90	13x0,90	13x0,90	13x0,90	13x0,64	20x0,90	20x0,90
Codice	F 8149 ...	6010	6014	1010	1306	1308	1310	1313	1314	2003	2004
F 8149	Al m €	14,40	14,70	14,70	14,70	14,70	14,70	14,70	14,70	15,90	15,90
Denti per pollice		10	14	10	6	8	10	14		3	4
Larghezza x spessore	mm	20x0,90	27x0,90	27x0,90	27x0,90	27x0,90	27x0,90	27x0,90	34x1,10	34x1,10	
Codice	F 8149 ...	2014	2703	2704	2706	2708	2710	2714	3404	3406	
F 8149	Al m €	15,90	15,60	15,60	15,60	15,60	15,60	15,60	22,00	22,00	
Denti per pollice		14	3	4	6	8	10	14	4	6	

F 8149 1318 spessore lama 0,50 mm

Anelli già saldati pronti per l'uso

Con **guaina di protezione** del dente a partire dalla larghezza 20 mm

In scatole di cartone per la salvaguardia degli stessi anelli

Impiego universale su tubi, profilati, barre

Ulteriori sviluppi non menzionati nelle tabelle sono codificati e disponibili dal pronto

Larghezza x spessore lama 13 x 0,90 mm

Si vendono a **confezione di 3 anelli**

Sviluppo	mm	1140	1325	1330	1440	1470	1740	1745	1750	2350	2720	3480	4265	5080	5500	5580	6300
F 8154 - 6 Z	La conf. €	74,50	83,00	83,00	88,00	89,50	102,00	102,00	102,00	42,60	48,20	59,50	71,50	83,00	89,50	90,50	102,00
F 8150 - 8 Z	La conf. €	↓	↓	↓	↓	↓	↓	↓	↓	↓	↓	↓	↓	↓	↓	↓	↓
F 8151 - 10 Z	La conf. €	↓	↓	↓	↓	↓	↓	↓	↓	↓	↓	↓	↓	↓	↓	↓	↓
F 8152 - 14 Z	La conf. €	74,50	83,00	83,00	88,00	89,50	102,00	102,00	102,00	42,60	48,20	59,50	71,50	83,00	89,50	90,50	102,00

* Spessore lama 0,64

■ Per gli sviluppi a partire da 2350 mm il prezzo deve intendersi cada anello



Larghezza x spessore lama 20 x 0,90 mm

Sviluppo	mm	2000	2060	2140	2160	2375	2450	2465	2650
F 8157 - 3 Z	Cad. €	39,60	40,60	41,90	42,20	45,50	46,70	47,00	49,90
F 8159 - 4 Z	Cad. €	↓	↓	↓	↓	↓	↓	↓	↓
F 8161 - 14 Z	Cad. €	↓	↓	↓	↓	↓	↓	↓	↓

Larghezza x spessore lama 27 x 0,90 mm

Sviluppo	mm	2450	2460	2500	2550	2600	2700	2750	2770	2825	2845	3010	3100	3150	3180	3500	3505	3660
F 8166 - 3 Z	Cad. €	46,10	46,20	46,90	47,70	48,50	49,90	51,00	51,00	52,00	52,50	55,50	56,50	57,50	58,00	63,00	63,00	65,50
F 8168 - 4 Z	Cad. €	↓	↓	↓	↓	↓	↓	↓	↓	↓	↓	↓	↓	↓	↓	↓	↓	↓
F 8170 - 6 Z	Cad. €	↓	↓	↓	↓	↓	↓	↓	↓	↓	↓	↓	↓	↓	↓	↓	↓	↓
F 8172 - 8 Z	Cad. €	↓	↓	↓	↓	↓	↓	↓	↓	↓	↓	↓	↓	↓	↓	↓	↓	↓
F 8174 - 10 Z	Cad. €	↓	↓	↓	↓	↓	↓	↓	↓	↓	↓	↓	↓	↓	↓	↓	↓	↓
F 8176 - 14 Z	Cad. €	↓	↓	↓	↓	↓	↓	↓	↓	↓	↓	↓	↓	↓	↓	↓	↓	↓

Larghezza x spessore lama 34 x 1,10 mm

Sviluppo	mm	3505	3820	4100	4250	4550	4580	5070	5280	5300
F 8189 - 4 Z	Cad. €	88,50	96,00	102,00	106,00	112,00	113,00	124,00	128,00	129,00
F 8191 - 6 Z	Cad. €	↓	↓	↓	↓	↓	↓	↓	↓	↓

Ulteriori sviluppi codificati disponibili dal pronto

F
7

WESTERMAN BI-ALFA Sega a nastro bimetallica

Lame bimetalliche con dorso rinforzato in acciaio per molle ad alta resistenza e cuspidi in acciaio super-rapido M42

Durezza taglienti HRc 67÷69

Dente rinforzato con angolo di taglio ridotto di 6°

La particolare stradatura dei denti le rende ideali per ottenere eccellenti prestazioni di taglio anche in presenza di elevate vibrazioni e aumentare la durata della lama

Adatte per il taglio di tubi tondi e quadri, profilati, travi, acciai strutturali con elevata tensione interna



BI-ALFA PROFILE



DENTATURA VARIABILE

Larghezza x spessore	mm	27x0,90	27x0,90	27x0,90	34x1,1	34x1,1	34x1,1	41x1,3	41x1,3
Codice	F 8200	2734	2757	2711	3434	3457	3411	4134	4157
F 8200	Al m €	15,60	15,60	15,60	22,00	22,00	22,00	29,40	29,40
Denti per pollice		3/4	5/7	8/11	3/4	5/7	8/11	3/4	5/7



Anelli già saldati pronti per l'uso

Con **guaina di protezione** del dente

In scatole di cartone per la salvaguardia degli stessi anelli

Impiego universale su tubi, profilati, barre

Larghezza x spessore lama **27 x 0,90 mm**

Sviluppo	mm	2450	2500	2550	2590	2600	2650	2700	2750	2765	2770	2825	2845	2880	2945	3010	3100	3150	3180	3320	3660
F 8202 - 3/4 Z	Cad. €	46,10	46,90	47,70	48,20	48,50	49,20	49,90	51,00	51,00	51,00	52,00	52,50	53,00	54,50	55,50	56,50	57,50	58,00	60,00	65,50
F 8203 - 5/7 Z	Cad. €	46,10	46,90	47,70	48,20	48,50	49,20	49,90	51,00	51,00	51,00	52,00	52,50	53,00	54,50	55,50	56,50	57,50	58,00	60,00	65,50
F 8204 - 8/11 Z	Cad. €	46,10	46,90	47,70	48,20	48,50	49,20	49,90	51,00	51,00	51,00	52,00	52,50	53,00	54,50	55,50	56,50	57,50	58,00	60,00	65,50

Larghezza x spessore lama **34 x 1,10 mm**

Sviluppo	mm	3505	3660	3800	3820	4100	4120	4230	4250	4550	4560	4580	5070	5300
F 8211 - 3/4 Z	Cad. €	88,50	92,50	95,50	96,00	102,00	102,00	105,00	106,00	112,00	113,00	113,00	124,00	129,00
F 8212 - 5/7 Z	Cad. €	88,50	92,50	95,50	96,00	102,00	102,00	105,00	106,00	112,00	113,00	113,00	124,00	129,00
F 8213 - 8/11 Z	Cad. €	88,50	92,50	95,50	96,00	102,00	102,00	105,00	106,00	112,00	113,00	113,00	124,00	129,00

Larghezza x spessore lama **41 x 1,30 mm**

Sviluppo	mm	4100	4146	4550	4670	4930	5040	5334	5550	5800	6000	6200	6248	6300	6400
F 8217 - 3/4 Z	Cad. €	133,00	134,00	147,00	150,00	158,00	161,00	170,00	176,00	182,00	190,00	195,00	196,00	197,00	201,00
F 8218 - 5/7 Z	Cad. €	133,00	134,00	147,00	150,00	158,00	161,00	170,00	176,00	182,00	190,00	195,00	196,00	197,00	201,00



**ALTRI 2500 SVILUPPI
DI ANELLI GIÀ CODIFICATI
E IN PRONTA CONSEGNA**

LENOX Seghe a nastro bimetallica



Lama CLASSIC PRO™ - DENTATURA VARIABILE - In robusto BIMETALLO M42 - Durezza taglienti HRc 67÷69

Adatta per tagli diversificati su acciai al carbonio, in lega leggera, da stampi, utensili e inossidabili

Dente rinforzato e brevettato ad alta resistenza allo strappo

La saldatura dei **taglienti in acciaio HSS al Cobalto 8%** viene eseguita a fasci elettronici sul dorso in acciaio per molle

Nuova geometria del tagliente favorisce un taglio silenzioso e riduce le vibrazioni

Durata superiore del 33% rispetto alle seghe a nastro tradizionali



Larghezza x spessore	mm	6x0,64	6x0,90	10x0,64	13x0,64	13x0,64	13x0,64	20x0,90	20x0,90	20x0,90	20x0,90	20x0,90	27x0,90
Codice	F 8331	6014	7014	1014	1310	1312	1314	2046	2058	2010	2012	2014	2734
F 8331	Al m €	21,40	21,40	21,40	21,40	21,40	21,40	19,40	19,40	19,40	19,40	19,40	20,60
Denti per pollice		10/14			6/10	8/12	10/14	4/6	5/8	6/10	8/12	10/14	3/4
Larghezza x spessore	mm	27x0,90	27x0,90	27x0,90	27x0,90	27x0,90	27x0,90	34x1,10	34x1,10	34x1,10	41x1,30	41x1,30	41x1,30
Codice	F 8331	2746	2758	2768	2710	2712	2714	3423	3434	3446	4123	4134	4146
F 8331	Al m €	20,60	20,60	20,60	20,60	20,60	20,60	25,60	25,60	25,60	34,10	34,10	34,10
Denti per pollice		4/6	5/8	6/8	6/10	8/12	10/14	2/3	3/4	4/6	2/3	3/4	4/6

Anelli già saldati pronti per l'uso

Con **guaina di protezione** del dente a partire dalla larghezza 20 mm

In scatole di cartone per la salvaguardia degli stessi anelli

Impiego universale su tubi, profilati, barre



Larghezza x spessore lama **13 x 0,64 mm** - Si vendono a **confezione di 3 anelli**

Sviluppo	mm	1140	1325	1330	1440	1470
F 8332 - 6/10 Z	La conf. €	96,50	110,00	110,00	116,00	118,00
F 8334 - 8/12 Z	La conf. €	↓	↓	↓	↓	↓
F 8336 - 10/14 Z	La conf. €	↓	↓	↓	↓	↓

Larghezza x spessore lama **20 x 0,90 mm**

Sviluppo	mm	1900	2000	2060	2140	2160	2375	2450	2465	2650
F 8374 - 4/6 Z	Cad. €	44,60	46,50	47,70	49,20	49,60	54,50	55,50	56,00	59,50
F 8376 - 5/8 Z	Cad. €	↓	↓	↓	↓	↓	↓	↓	↓	↓
F 8378 - 6/10 Z	Cad. €	↓	↓	↓	↓	↓	↓	↓	↓	↓
F 8380 - 8/12 Z	Cad. €	↓	↓	↓	↓	↓	↓	↓	↓	↓
F 8382 - 10/14 Z	Cad. €	↓	↓	↓	↓	↓	↓	↓	↓	↓

Larghezza x spessore lama **27 x 0,90 mm**

Sviluppo	mm	2420	2450	2500	2550	2590	2600	2700	2750	2770	2825	2845	3010	3100	3150	3180	3370	3580	3660	6500
F 8383 - 3/4 Z	Cad. €	58,00	58,50	59,50	60,50	61,00	61,00	63,50	64,50	65,00	66,50	66,50	70,50	72,50	73,00	73,50	77,50	82,00	83,50	142,00
F 8385 - 4/6 Z	Cad. €	↓	↓	↓	↓	↓	↓	↓	↓	↓	↓	↓	↓	↓	↓	↓	↓	↓	↓	↓
F 8387 - 5/8 Z	Cad. €	↓	↓	↓	↓	↓	↓	↓	↓	↓	↓	↓	↓	↓	↓	↓	↓	↓	↓	↓
F 8389 - 6/8 Z*	Cad. €	↓	↓	↓	↓	↓	↓	↓	↓	↓	↓	↓	↓	↓	↓	↓	↓	↓	↓	↓
F 8391 - 6/10 Z	Cad. €	↓	↓	↓	↓	↓	↓	↓	↓	↓	↓	↓	↓	↓	↓	↓	↓	↓	↓	↓
F 8393 - 8/12 Z	Cad. €	↓	↓	↓	↓	↓	↓	↓	↓	↓	↓	↓	↓	↓	↓	↓	↓	↓	↓	↓
F 8395 - 10/14 Z	Cad. €	↓	↓	↓	↓	↓	↓	↓	↓	↓	↓	↓	↓	↓	↓	↓	↓	↓	↓	↓

* Lama PDS adatta per troncatrici manuali

Larghezza x spessore lama **34 x 1,10 mm**

Sviluppo	mm	3505	3820	4100	4250	4550	4580	4650	5070	5300
F 8400 - 2/3 Z	Cad. €	102,00	110,00	117,00	120,00	129,00	129,00	132,00	142,00	148,00
F 8402 - 3/4 Z	Cad. €	↓	↓	↓	↓	↓	↓	↓	↓	↓
F 8404 - 4/6 Z	Cad. €	↓	↓	↓	↓	↓	↓	↓	↓	↓

Larghezza x spessore lama **41 x 1,30 mm**

Sviluppo	mm	4100	4550	4670	5040	5334	5550	5800	5900	6300
F 8408 - 2/3 Z	Cad. €	152,00	167,00	172,00	185,00	194,00	201,00	210,00	213,00	226,00
F 8410 - 3/4 Z	Cad. €	↓	↓	↓	↓	↓	↓	↓	↓	↓
F 8412 - 4/6 Z	Cad. €	↓	↓	↓	↓	↓	↓	↓	↓	↓

Altri sviluppi fornibili a richiesta

LENOX Olio da taglio

Miscela sintetica sviluppata per aumentare la durata degli utensili e ridurre i tempi di taglio fino al 50%

Per impiego universale per taglio, fresatura, alesatura, maschiatura e foratura su metallo, legno e materie plastiche

Ad elevato potere raffreddante, riduce al minimo le dilatazioni termiche tra utensile e pezzo lavorato, l'attrito e le forze di taglio - Idrosolubile, biodegradabile e non tossico - In flacone da 0,2 l

Codice F 8415 0000	F 8415	Cad. €	41,50	 12
--------------------	---------------	--------	-------	--



F
7

Sbavatori

Per sbavare lamiere

ABC tools**Tipo con 2 lame circolari in acciaio super rapido - HSS**

Lame con distanza regolabile e 2 lati taglianti in modo da poter essere consumate completamente su entrambi i lati

Con **protezione antinfortunistica** (paramano)

Tramite una sola operazione è possibile sbavare su entrambi i lati lamiere di acciaio, alluminio, ottone e plastica fino a 10 mm di spessore



Codice F 8420 0000	F 8420	Cad. €	48,00		1
--------------------	---------------	--------	--------------	--	---

Lame circolari di ricambio in acciaio super rapido - HSS

Codice F 8420 1000	F 8420/1	Cad. €	9,60		10
--------------------	-----------------	--------	-------------	--	----

Tipo con lama girevole in acciaio super-rapido - HSS**Per adeguamento ai profili**

Adatti per sbavare fori, cave, bordi, ecc.

Impugnatura esagonale 12 mm in lega leggera, maneggevole

Con 1 lama «MAXI» F 8429/4 Ø 3,2 mm - Lunghezza totale 130 mm

F 8421 - Con **lama non intercambiabile** e clip da taschino**F 8422** - Con **lama intercambiabile**

Codice F 8421 0000	F 8421	Cad. €	13,70		1
--------------------	---------------	--------	--------------	--	---

Codice F 8422 0000	F 8422	Cad. €	15,50		1
--------------------	---------------	--------	--------------	--	---



F 8421



F 8422

martor**Mod. CERACUT**

Impugnatura in resina sintetica con serbatoio portalamme

Completo di lama in **ceramica** F 8424/4 per sbavare plastica e metalli dolci, senza danneggiare il pezzo come capita con lame in metallo

Per sbavatura di spigoli, lisciare superfici, rimozione di spruzzi di verniciatura, linee di separazione di stampi

Lunghezza totale senza lama 140 mm

Codice F 8424 3000	F 8424/3	Cad. €	102,00		5
--------------------	-----------------	--------	---------------	--	---

Lama di ricambio in ceramica per coltello F 8424/3

Codice F 8424 4000	F 8424/4	Cad. €	75,00		1
--------------------	-----------------	--------	--------------	--	---

Frese per sbavare tubi di rame → B 7 pag. 247**Coltello sbavatore → C 6 pag. 347**

Con lama in ceramica

**ABC** tools**Tipo componibile****Impugnatura bicomponente universale** - (Senza portalamme)

In materiale plastico con inserti in gomma antiscivolo

Resistente alla corrosione da olio

Forma conica, ergonomica, per un'ottimale presa della mano e per elevati momenti di forza

Adatta per tutti i tipi di portalamme

Con serbatoio per contenere le lame chiuso da tappo a vite

Regolazione della fuoriuscita del portalamme, fino alla lunghezza max. di 100 mm, tramite pressione sulla ghiera

Codice F 8425 0000	F 8425	Cad. €	12,60		1
--------------------	---------------	--------	--------------	--	---

**Portalamme** - Per lame «MINI» Ø 2,5 mm F 8426/4 - F 8426/5 - F 8426/6 - F 8426/7

Codice F 8426 1000	F 8426/1	(Mod. B)	Cad. €	18,20		1
--------------------	-----------------	----------	--------	--------------	--	---

Lame «MINI» - Ø 2,5 mm**Tipo in acciaio super rapido - HSS, per sbavature interne ed esterne**

Codice F 8426 4000	F 8426/4	Cad. €	3,20		10
--------------------	-----------------	--------	-------------	--	----

Tipo in acciaio super rapido - HSS - Per ottone e ghisa e per lavorare in ogni direzione

Codice F 8426 5000	F 8426/5	Cad. €	3,20		10
--------------------	-----------------	--------	-------------	--	----

Tipo in acciaio super rapido - HSS, per sbavature interne ed esterne di materiali sottili

Codice F 8426 6000	F 8426/6	Cad. €	4,15		10
--------------------	-----------------	--------	-------------	--	----

Tipo in acciaio super rapido - HSS, per sbavature dal dietro

Codice F 8426 7000	F 8426/7	Cad. €	11,10		10
--------------------	-----------------	--------	--------------	--	----



Ø 2,5 mm



Tipo componibile - Per sbavare lamiere

Portalamo per lame a raschietto F 8427/4

Codice F 8427 1000	F 8427/1	(Mod. C)	Cad. €	18,20		1
--------------------	-----------------	----------	--------	--------------	---	---

Lame a raschietto triangolare da 8x30 mm - In acciaio super rapido - HSS

Codice F 8427 4000	F 8427/4	Cad. €	32,10		1
--------------------	-----------------	--------	--------------	---	---

Utensile completo di impugnatura universale F 8425, portalamo F 8427/1, lama a raschietto F 8427/4

Codice F 8427 7000	F 8427/7	Cad. €	77,00		1
--------------------	-----------------	--------	--------------	---	---



Portalamo per placchette F 8428/4

Codice F 8428 1000	F 8428/1	(Mod. D)	Cad. €	18,20		1
--------------------	-----------------	----------	--------	--------------	---	---

Placchette ribaltabili - In metallo duro -  1 pz.

Per spessore fino a	mm	3	8
Codice		F 8428 4003	F 8428 4008
F 8428/4	Cad. €	23,20	42,20
Taglienti	n°	6	2



Per spessori fino a	mm	3
Codice		F 8428 7000
F 8428/7	Cad. €	67,50

Portalamo per lame «MAXI» Ø 3,2 mm F 8429/4 - F 8429/5 - F 8429/6 - F 8429/7 - F 8429/8

Codice F 8429 1000	F 8429/1	(Mod. E)	Cad. €	18,20		1
--------------------	-----------------	----------	--------	--------------	---	---

Lame «MAXI» - Ø 3,2 mm - In acciaio super rapido - HSS

In confezione  indivisibile di 10 pezzi

Tipo per acciaio ed alluminio

Codice F 8429 4000	F 8429/4	Cad. €	3,20		10
--------------------	-----------------	--------	-------------	--	----

Tipo per ottone e ghisa

Codice F 8429 5000	F 8429/5	Cad. €	3,20		10
--------------------	-----------------	--------	-------------	---	----

Tipo per sbavature di lamiere su entrambi i lati

Codice F 8429 6000	F 8429/6	Cad. €	4,40		10
--------------------	-----------------	--------	-------------	---	----

Tipo per sbavare sedi di chiavette

Codice F 8429 7000	F 8429/7	Cad. €	3,30		10
--------------------	-----------------	--------	-------------	---	----

Tipo per sbavare dal dietro

Codice F 8429 8000	F 8429/8	Cad. €	10,10		5
--------------------	-----------------	--------	--------------	---	---

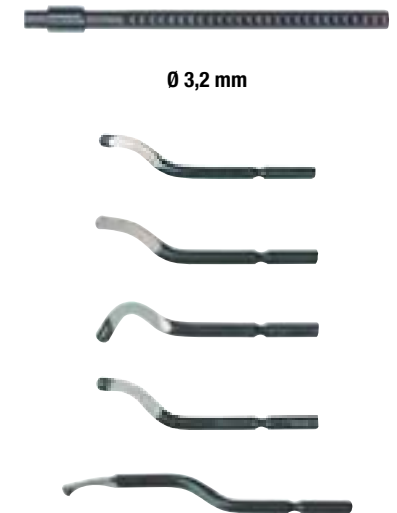

Portalamo per utensili per sbavare F 8430/4 - Con filettatura

Codice F 8430 1000	F 8430/1	(Mod. F)	Cad. €	18,20		1
--------------------	-----------------	----------	--------	--------------	---	---

Utensile per sbavare e per svasare con due taglienti a 90° - In acciaio super rapido - HSS

Per fori Ø max.	mm	12	20
Codice		F 8430 4012	F 8430 4020
F 8430/4	Cad. €	47,80	56,00

Utensile completo di impugnatura F 8425, portalamo F 8430/1, utensile per sbavare F 8430/4 gr. 20 mm

Codice F 8430 7000	F 8430/7	Cad. €	112,00		1
--------------------	-----------------	--------	---------------	---	---



Assortimenti di utensili in tubo di plastica

Con 4 utensili - «MAXI» Ø 3,2 mm - Composti da:

1 impugnatura	1 lama F 8429/5				
1 lama F 8429/4	1 lama F 8429/7				
Codice F 8432 1000	F 8432/1	Cad. €	34,20		1

Con 4 utensili - «MINI» Ø 2,5 mm - Composti da:

1 impugnatura F 8425	1 lama F 8426/4				
1 portalamo F 8426/1	1 lama F 8426/5				
Codice F 8432 4000	F 8432/4	Cad. €	46,90		1

Con 5 utensili - «MAXI» Ø 3,2 mm - Composti da:

1 impugnatura F 8425	1 lama F 8429/5	1 portalamo F 8429/1			
1 lama F 8429/6	1 lama F 8429/4				
Codice F 8432 5000	F 8432/5	Cad. €	49,00		1



A lama triangolare fissa in acciaio utensile

Particolarmente adatto per togliere vernici - Con manico di legno
Fornito con protezione lama - Lunghezza totale 255 mm

Larghezza tagliente	mm	60	80
Codice		F 8434 0060	F 8434 0080
F 8434	Cad. €	11,50	11,60



Lama triangolare di ricambio per art. F 8435/1 - Lunghezza lato 65 mm

Codice F 8435 2000	F 8435/2	Cad. €	—	 1
--------------------	-----------------	--------	---	---

**Con lama a cucchiaio in acciaio speciale, con 2 taglianti smussati**

Particolarmente adatto per rettificare - Con manico di legno -  5 pz.

Lunghezza lama	mm	100	140	180	220
Codice		F 8436 0100	F 8436 0140	F 8436 0180	F 8436 0220
F 8436	Cad. €	14,70	16,00	18,60	19,60
Lunghezza tagliente	mm	45	45	50	75
Lunghezza totale	mm	200	250	300	350



Con lama lunga triangolare, con lati scanalati - Con manico di legno

Esecuzione standard, in acciaio speciale -  12 pz.

Lunghezza lama	mm	100	150	200	250
Codice		F 8438 2100	F 8438 2150	F 8438 2200	F 8438 2250
F 8438/2	Cad. €	14,00	15,00	16,10	17,90
Lunghezza totale	mm	210	260	285	370



Esecuzione di precisione, in acciaio al cromo-vanadio

Lama: larghezza 7 mm, lunghezza lama 85 mm - Lunghezza totale 175 mm

Codice F 8438 3085	F 8438/3	Cad. €	17,30	 10
--------------------	-----------------	--------	--------------	--



Tipo con lama triangolare piena, in acciaio speciale - Con manico di legno -  10 pz.

Lunghezza lama	mm	100	150	200	250
Codice		F 8438 5100	F 8438 5150	F 8438 5200	F 8438 5250
F 8438/5	Cad. €	14,50	16,30	18,80	20,70
Lunghezza totale	mm	200	270	320	370



Tipo con lama a cucchiaio in acciaio speciale, a 3 taglianti - Con manico di legno -  10 pz.

Lunghezza lama	mm	100	150	200	250
Codice		F 8439 5100	F 8439 5150	F 8439 5170	F 8439 5250
F 8439/5	Cad. €	14,90	16,50	18,60	20,10
Lunghezza tagliente	mm	50	75	55	100
Lunghezza totale	mm	225	250	300	370

**Tipo piatto**

Con lama in acciaio speciale - Con manico di legno -  12 pz.

Lunghezza lama	mm	100	150	200	250
Codice		F 8442 2100	F 8442 2150	F 8442 2200	F 8442 2250
F 8442/2	Cad. €	14,20	15,60	18,30	20,20
Larghezza tagliente	mm	15	20	20	25
Lunghezza totale	mm	200	280	320	370



Tipo per rimuovere i residui di guarnizioni

Con lama in acciaio utensile - Impugnatura in resina sintetica nera

Adatto per eliminare i residui delle guarnizioni
Dimensioni tagliente 150x25 mm - Lunghezza totale 255 mm

Codice F 8442 5150	F 8442/5	Cad. €	22,90	 10
--------------------	-----------------	--------	--------------	--



Tipo con lama quadra reversibile a 4 taglianti in metallo duro, intercambiabile

F 8444/3 - Raschietto completo di lama - Con manico di plastica -  1 pz.

F 8444/4 - Lama di ricambio in metallo duro -  5 pz.

Larghezza tagliente	mm	20	25	30
Codice		F 8444 3020	F 8444 3025	F 8444 3030
F 8444/3	Cad. €	100,00	115,00	146,00
Codice		F 8444 4020	F 8444 4025	F 8444 4030
F 8444/4	Cad. €	58,50	66,50	77,00
Lunghezza totale	mm	425	475	475



UTENSILI ED ACCESSORI PER MACCHINE UTENSILI

G 0

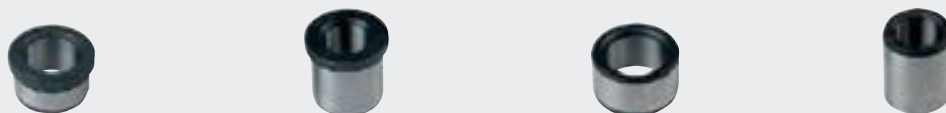

Bussole per mascheraggio
618

G 1



Mandri
autocentranti
620

G 2

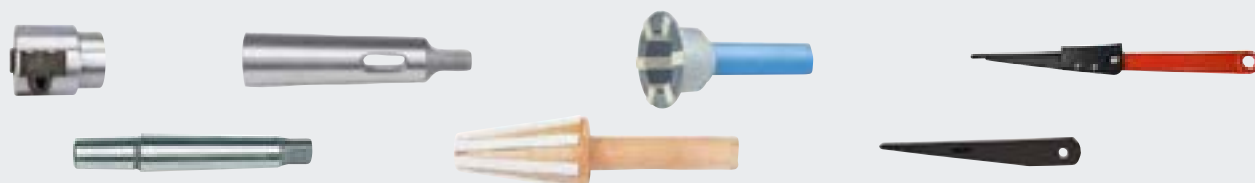

Attacchi con codolo conico,
bussole di riduzione e
pulitori per attacchi
621

G 3



Contropunte e
mandrini trascinati
623

G 4

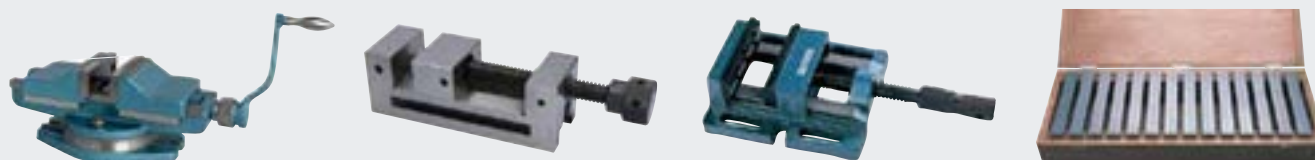

Morse per
macchine
624

G 5

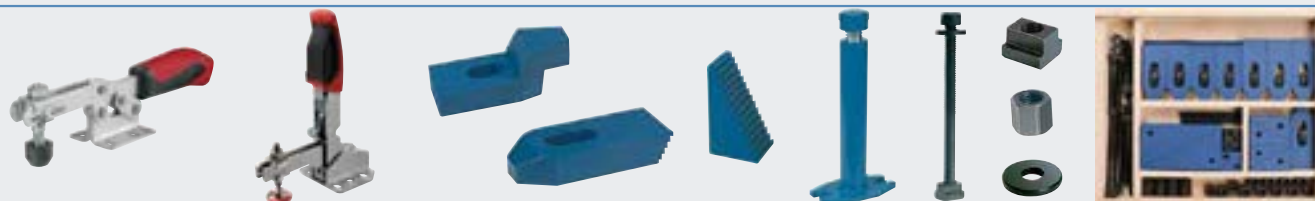

Fissaggio rapido,
staffaggio
626

G 6

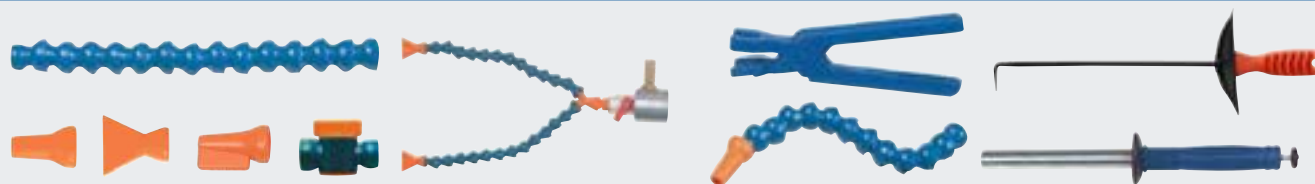

Tubi snodabili
per lubrificazione
635

G 7



Godroni
638

G 8

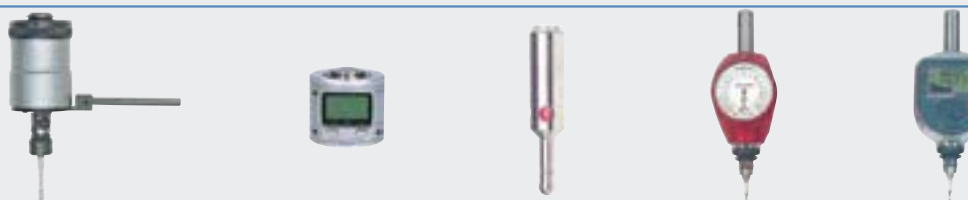

Tastatori tridimensionali,
mandrini flottanti,
640

G

Bussole per mascheraggi

In acciaio legato al Cr Ni - Durezza HRC 60÷62

Tolleranze di esecuzione: - diametro interno d₁ = F7 - diametro esterno d₂ = n6

Finitura: superfici interne ed esterne rettificata

Tipo con collare - DIN 172



Esecuzione corta

da Ø foro d₁ 2 mm a 13 mm pezzi 10 - da Ø foro d₁ 13,5 mm a 30 mm pezzi 5

Diametro foro d ₁	mm	2	2,1	2,2	2,25	2,3	2,4	2,5	2,6	2,7	2,75	2,8	2,9	3	3,1	3,2	3,25	3,3	3,4	3,5	3,6	3,7	3,75	3,8
Codice	G 0549	0200	0210	0220	0225	0230	0240	0250	0260	0270	0275	0280	0290	0300	0310	0320	0325	0330	0340	0350	0360	0370	0375	0380
G 549	Cad. €	3,50	3,50	3,50	3,50	3,50	3,50	3,50	3,50	3,40	3,40	3,40	3,40	3,40	3,40	3,40	3,40	3,40	3,30	3,30	3,30	3,30	3,30	3,30
Diametro esterno d ₂	mm	5						6						7										
Diametro collare d ₃	mm	8						9						10										
Altezza h ₁ / l ₂	mm	6 / 4						8 / 5,5						8 / 5,5										
Diametro foro d ₁	mm	3,9	4	4,1	4,2	4,25	4,3	4,4	4,5	4,6	4,7	4,75	4,8	4,9	5	5,1	5,2	5,25	5,3	5,4	5,5	5,6	5,7	5,75
Codice	G 0549	0390	0400	0410	0420	0425	0430	0440	0450	0460	0470	0475	0480	0490	0500	0510	0520	0525	0530	0540	0550	0560	0570	0575
G 549	Cad. €	3,30	3,30	3,10	3,10	3,10	3,10	3,10	3,10	3,10	3,10	3,10	3,10	3,10	3,10	3,10	3,30	3,30	3,30	3,30	3,30	3,30	3,30	3,30
Diametro esterno d ₂	mm	7			8						10													
Diametro collare d ₃	mm	10			11						13													
Altezza h ₁ / l ₂	mm	8 / 5,5			10 / 7						10 / 7													
Diametro foro d ₁	mm	5,8	5,9	6	6,1	6,2	6,25	6,3	6,4	6,5	6,6	6,7	6,75	6,8	6,9	7	7,1	7,2	7,25	7,3	7,4	7,5	7,6	7,7
Codice	G 0549	0580	0590	0600	0610	0620	0625	0630	0640	0650	0660	0670	0675	0680	0690	0700	0710	0720	0725	0730	0740	0750	0760	0770
G 549	Cad. €	3,30	3,30	3,30	3,70	3,70	3,70	3,70	3,70	3,70	3,70	3,70	3,70	3,70	3,70	3,70	3,70	3,70	3,70	3,70	3,70	3,70	3,70	3,70
Diametro esterno d ₂	mm	10						12						15										
Diametro collare d ₃	mm	13						15						18										
Altezza h ₁ / l ₂	mm	10 / 7						12 / 9						12 / 8										
Diametro foro d ₁	mm	7,75	7,8	7,9	8	8,1	8,2	8,25	8,3	8,4	8,5	8,6	8,7	8,75	8,8	8,9	9	9,1	9,2	9,25	9,3	9,4	9,5	9,6
Codice	G 0549	0775	0780	0790	0800	0810	0820	0825	0830	0840	0850	0860	0870	0875	0880	0890	0900	0910	0920	0925	0930	0940	0950	0960
G 549	Cad. €	3,70	3,70	3,70	3,70	4,10	4,10	4,10	4,10	4,10	4,10	4,10	4,10	4,10	4,10	4,10	4,10	4,10	4,10	4,10	4,10	4,10	4,10	4,10
Diametro esterno d ₂	mm	12						15						18										
Diametro collare d ₃	mm	15						18						22										
Altezza h ₁ / l ₂	mm	10 / 7						12 / 9						12 / 8										
Diametro foro d ₁	mm	9,7	9,75	9,8	9,9	10	10,1	10,2	10,25	10,3	10,4	10,5	10,6	10,7	10,75	10,8	10,9	11	11,1	11,2	11,25	11,3	11,4	11,5
Codice	G 0549	0970	0975	0980	0990	1000	1010	1020	1025	1030	1040	1050	1060	1070	1075	1080	1090	1100	1110	1120	1125	1130	1140	1150
G 549	Cad. €	4,10	4,10	4,10	4,10	4,10	4,50	4,50	4,50	4,50	4,50	4,50	4,50	4,50	4,50	4,50	4,50	4,50	4,50	4,50	4,50	4,50	4,50	4,50
Diametro esterno d ₂	mm	15						18						22										
Diametro collare d ₃	mm	18						22						26										
Altezza h ₁ / l ₂	mm	12 / 9						16 / 12						16 / 8										
Diametro foro d ₁	mm	11,6	11,7	11,75	11,8	11,9	12	12,1	12,2	12,25	12,3	12,4	12,5	12,6	12,7	12,75	12,8	12,9	13	13,25	13,5	13,75	14	14,25
Codice	G 0549	1160	1170	1175	1180	1190	1200	1210	1220	1225	1230	1240	1250	1260	1270	1275	1280	1290	1300	1325	1350	1375	1400	1425
G 549	Cad. €	4,50	4,50	4,50	4,50	4,50	4,50	5,30	5,30	5,30	5,30	5,30	5,30	5,30	5,30	5,30	5,30	5,30	5,30	5,30	5,30	5,30	5,30	5,30
Diametro esterno d ₂	mm	18						22						26										
Diametro collare d ₃	mm	22						26						30										
Altezza h ₁ / l ₂	mm	12 / 8						16 / 12						16 / 8										
Diametro foro d ₁	mm	14,5	14,75	15	15,25	15,5	15,75	16	16,5	17	18	19	20	21	21,5	22	23	24	25	26	27	28	29	30
Codice	G 0549	1450	1475	1500	1525	1550	1575	1600	1650	1700	1800	1900	2000	2100	2150	2200	2300	2400	2500	2600	2700	2800	2900	3000
G 549	Cad. €	5,30	5,30	5,30	6,70	6,70	6,70	6,70	6,70	6,70	6,70	8,70	8,70	8,70	8,70	8,70	11,20	11,20	11,20	11,20	16,90	16,90	16,90	16,90
Diametro esterno d ₂	mm	22			26			30			34			35			42							
Diametro collare d ₃	mm	26			30			34			39			46										
Altezza h ₁ / l ₂	mm	16 / 12			20 / 15			25 / 20																



Esecuzione lunga

da Ø foro d₁ 2 mm a 12 mm pezzi 10 - da Ø foro d₁ 14 mm a 16 mm pezzi 5

Diametro foro d ₁	mm	2	2,5	3	3,2	3,5	4	4,3	4,5	5	5,5	6	6,5	7	7,5	8	8,5	9	9,5	10	10,5
Codice	G 0550	0200	0250	0300	0320	0350	0400	0430	0450	0500	0550	0600	0650	0700	0750	0800	0850	0900	0950	1000	1050
G 550	Cad. €	4,10	4,10	4,10	4,10	4,00	4,00	3,70	3,70	3,70	4,00	4,00	4,20	4,20	4,20	4,20	4,70	4,70	4,70	4,70	5,30
Diametro esterno d ₂	mm	5		6		7		8		10		12		15		18					
Diametro collare d ₃	mm	8		9		10		11		13		15		18		22					
Altezza h ₁ / l ₂	mm	9 / 7		12 / 9,5		16 / 13		20 / 17													
Diametro foro d ₁	mm	11	11,5	12	12,5	13	13,5	14	14,5	15	15,5	16	16,5	17	17,5	18	18,5	19	19,5	20	
Codice	G 0550	1100	1150	1200	1250	1300	1350	1400	1450	1500	1550	1600	1650	1700	1750	1800	1850	1900	1950	2000	
G 550	Cad. €	5,30	5,30	5,30	7,70	7,70	7,70	7,70	7,70	7,70	9,10	9,10	9,10	9,10	9,10	9,10	11,90	11,90	11,90	11,90	
Diametro esterno d ₂	mm	18		22		26		30		34		39		46							
Diametro collare d ₃	mm	22		26		30		34		39		46									
Altezza h ₁ / l ₂	mm	20 / 16		28 / 24		36 / 31															

Altre misure disponibili a richiesta

ABC TOOLS Bussole per mascheraggi

In acciaio legato al Cr Ni - Durezza HRC 60÷62

Tolleranze di esecuzione: - diametro interno d₁ = F7 - diametro esterno d₂ = n6

Finitura: superfici interne ed esterne rettificata

Tipo senza collare - DIN 179

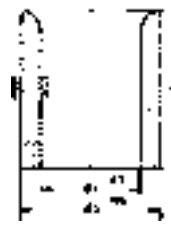

Esecuzione corta

da Ø foro d₁ 2 mm a 13 mm pezzi 10 - da Ø foro d₁ 13,5 mm a 30 mm pezzi 5

Diametro foro d ₁	mm	2	2,1	2,2	2,25	2,3	2,4	2,5	2,6	2,7	2,75	2,8	2,9	3	3,1	3,2	3,25	3,3	3,4	3,5	3,6	3,7
Codice	G 0554	0200	0210	0220	0225	0230	0240	0250	0260	0270	0275	0280	0290	0300	0310	0320	0325	0330	0340	0350	0360	0370
G 554	Cad. €	2,80	2,80	2,80	2,80	2,80	2,80	2,80	2,80	2,80	2,80	2,80	2,80	2,80	2,80	2,80	2,80	2,80	2,50	2,50	2,50	2,50
Diametro esterno d ₂	mm	5						6						7								
Altezza l	mm	6						8						8								
Diametro foro d ₁	mm	3,75	3,8	3,9	4	4,1	4,2	4,25	4,3	4,4	4,5	4,6	4,7	4,75	4,8	4,9	5	5,1	5,2	5,25	5,3	5,4
Codice	G 0554	0375	0380	0390	0400	0410	0420	0425	0430	0440	0450	0460	0470	0475	0480	0490	0500	0510	0520	0525	0530	0540
G 554	Cad. €	2,50	2,50	2,50	2,50	2,60	2,60	2,60	2,60	2,60	2,60	2,60	2,60	2,60	2,60	2,60	2,60	2,85	2,85	2,85	2,85	2,85
Diametro esterno d ₂	mm	7						8						10								
Altezza l	mm	7						8						10								
Diametro foro d ₁	mm	5,5	5,6	5,7	5,75	5,8	5,9	6	6,1	6,2	6,25	6,3	6,4	6,5	6,6	6,7	6,75	6,8	6,9	7	7,1	7,2
Codice	G 0554	0550	0560	0570	0575	0580	0590	0600	0610	0620	0625	0630	0640	0650	0660	0670	0675	0680	0690	0700	0710	0720
G 554	Cad. €	2,85	2,85	2,85	2,85	2,85	2,85	2,85	2,95	2,95	2,95	2,95	2,95	2,95	2,95	2,95	2,95	2,95	2,95	2,95	2,95	2,95
Diametro esterno d ₂	mm	10						12						12								
Altezza l	mm	10						10						12								
Diametro foro d ₁	mm	7,25	7,3	7,4	7,5	7,6	7,7	7,75	7,8	7,9	8	8,1	8,2	8,25	8,3	8,4	8,5	8,6	8,7	8,75	8,8	8,9
Codice	G 0554	0725	0730	0740	0750	0760	0770	0775	0780	0790	0800	0810	0820	0825	0830	0840	0850	0860	0870	0875	0880	0890
G 554	Cad. €	2,95	2,95	2,95	2,95	2,95	2,95	2,95	2,95	2,95	2,95	3,05	3,05	3,05	3,05	3,05	3,05	3,05	3,05	3,05	3,05	3,05
Diametro esterno d ₂	mm	12						15						15								
Altezza l	mm	10						12						12								
Diametro foro d ₁	mm	9	9,1	9,2	9,25	9,3	9,4	9,5	9,6	9,7	9,75	9,8	9,9	10	10,1	10,2	10,25	10,3	10,4	10,5	10,6	10,7
Codice	G 0554	0900	0910	0920	0925	0930	0940	0950	0960	0970	0975	0980	0990	1000	1010	1020	1025	1030	1040	1050	1060	1070
G 554	Cad. €	3,05	3,05	3,05	3,05	3,05	3,05	3,05	3,05	3,05	3,05	3,05	3,05	3,05	3,50	3,50	3,50	3,50	3,50	3,50	3,50	3,50
Diametro esterno d ₂	mm	15						18						18								
Altezza l	mm	15						12						16								
Diametro foro d ₁	mm	10,75	10,8	10,9	11	11,1	11,2	11,25	11,3	11,4	11,5	11,6	11,7	11,75	11,8	11,9	12	12,1	12,2	12,25	12,3	12,4
Codice	G 0554	1075	1080	1090	1100	1110	1120	1125	1130	1140	1150	1160	1170	1175	1180	1190	1200	1210	1220	1225	1230	1240
G 554	Cad. €	3,50	3,50	3,50	3,50	3,50	3,50	3,50	3,50	3,50	3,50	3,50	3,50	3,50	3,50	3,50	3,50	3,95	3,95	3,95	3,95	3,95
Diametro esterno d ₂	mm	18						22						22								
Altezza l	mm	12						16						16								
Diametro foro d ₁	mm	12,5	12,6	12,7	12,75	12,8	12,9	13	13,25	13,5	13,75	14	14,25	14,5	14,75	15	15,25	15,5	15,75	16	16,5	17
Codice	G 0554	1250	1260	1270	1275	1280	1290	1300	1325	1350	1375	1400	1425	1450	1475	1500	1525	1550	1575	1600	1650	1700
G 554	Cad. €	3,95	3,95	3,95	3,95	3,95	3,95	3,95	3,95	3,95	3,95	3,95	3,95	3,95	3,95	3,95	5,40	5,40	5,40	5,40	5,40	5,40
Diametro esterno d ₂	mm	22						26						26								
Altezza l	mm	16						16						26								
Diametro foro d ₁	mm	18	19	20	21	21,5	22	23	24	25	26	27	28	29	29,5	30						
Codice	G 0554	1800	1900	2000	2100	2150	2200	2300	2400	2500	2600	2700	2800	2900	2950	3000						
G 554	Cad. €	5,40	6,80	6,80	6,80	6,80	6,80	7,80	7,80	7,80	7,80	14,50	14,50	14,50	14,50	14,50						
Diametro esterno d ₂	mm	26	30			35			42													
Altezza l	mm	16	20						25													



Esecuzione lunga

da Ø foro d₁ 2 mm a 12 mm pezzi 10 - da Ø foro d₁ 14 mm a 16 mm pezzi 5

Diametro foro d ₁	mm	2	2,5	3	3,2	3,5	4	4,3	4,5	5	5,5	6	6,5	7		
Codice	G 0555	0200	0250	0300	0320	0350	0400	0430	0450	0500	0550	0600	0650	0700		
G 555	Cad. €	3,10	3,10	3,10	3,10	3,05	3,05	3,10	3,10	3,10	3,30	3,30	3,45	3,45		
Diametro esterno d ₂	mm	5		6			7			8			10		12	
Altezza l	mm	9		12						16						
Diametro foro d ₁	mm	7,5	8	8,5	9	9,5	10	10,5	11	11,5	12	12,5	13	13,5		
Codice	G 0555	0750	0800	0850	0900	0950	1000	1050	1100	1150	1200	1250	1300	1350		
G 555	Cad. €	3,45	3,45	3,95	3,95	3,95	3,95	4,50	4,50	4,50	4,50	5,60	5,60	5,60		
Diametro esterno d ₂	mm	12		15			18			22			28			
Altezza l	mm	16		20						28						
Diametro foro d ₁	mm	14	14,5	15	15,5	16	16,5	17	17,5	18	18,5	19,5	20			
Codice	G 0555	1400	1450	1500	1550	1600	1650	1700	1750	1800	1850	1950	2000			
G 555	Cad. €	5,60	5,60	5,60	7,10	7,10	7,10	7,10	7,10	7,10	8,90	8,90	8,90			
Diametro esterno d ₂	mm	22		26			30			36						
Altezza l	mm	28		28						36						

Altre misure disponibili a richiesta

ABC TOOLS Mandrini autocentranti

Attacco a flangia - Comando manuale, completi di chiave con quadro maschio
Griffe, corona e pignoni in acciaio, interamente temperati e rettificati
Costruiti secondo **DIN 6350 - A guida semplice**

Tipo con 3 griffe per esterni e 3 griffe per interni

G 790 - Con corpo in ghisa sferoidale ad alta resistenza

G 790/2 - Con corpo in acciaio

Ø esterno	mm	80	100	125	160	200	250	315
Codice	G 0790	—	0100	0125	0160	0200	0250	0315
G 790	Cad. €	—	417,00	458,00	558,00	698,00	967,00	1.455,00
Codice	G 0790	2080	2100	2125	2160	2200	2250	2315
G 790/2	Cad. €	997,00	1.142,00	1.188,00	1.247,00	1.500,00	2.021,00	3.059,00
Diametro foro passante	mm	16	20	32	42	55	76	103
Attacco	mm	6	9	9	11	11	14	14
Peso G 790 ca.	kg	1,5	3	5	9,5	16	27,5	48
Peso G 790/2 ca.	kg	1,5	3	6	10	18,5	32	59



Griffe e bloccetti per G 790 e G 790/2 - Serie di 3 pezzi

G 791/1 - Griffe di ricambio sinistre per bloccaggio esterni

G 791/2 - Griffe di ricambio destre per bloccaggio alberi e interni

G 791/3 - Griffe base per bloccetti dolci

G 791/4 - Bloccetti dolci

Per mandrino diametro	mm	80	100	125	160	200	250	315
Codice	G 0791	1080	1100	1125	1160	1200	1250	1315
G 791/1	Cad. €	408,00	435,00	462,50	476,00	517,00	653,00	1.088,00
Codice	G 0791	2080	2100	2125	2160	2200	2250	2315
G 791/2	Cad. €	408,00	435,00	462,50	476,00	517,00	653,00	1.088,00
Codice	G 0791	—	—	3125	3160	3200	3250	3315
G 791/3	Cad. €	—	—	490,00	517,00	871,00	680,00	1.061,00
Codice	G 0791	—	—	4125	4160	4200	4250	4315
G 791/4	Cad. €	—	—	272,00	285,50	312,75	408,00	599,00



G 791/1
Griffe per esterni



G 791/2
Griffe per interni



G 791/3
Griffe base per bloccetti dolci



G 791/4
Bloccetti dolci

Tipo con 4 griffe per esterni e 4 griffe per interni

G 792 - Con corpo in ghisa sferoidale ad alta resistenza

G 792/2 - Con corpo in acciaio

Diametro esterno	mm	160	200	250	315
Codice	G 0792 0160	G 0792 0200	G 0792 0250	G 0792 0315	
G 792	Cad. €	648,00	798,00	1.111,00	1.659,00
Codice	G 0792 2160	G 0792 2200	G 0792 2250	G 0792 2315	
G 792/2	Cad. €	1.555,00	1.972,00	2.538,00	3.784,00
Diametro foro passante	mm	42	55	76	103
Attacco	mm	11	11	14	14
Peso G 792 ca.	kg	10	16,5	28,5	49,5
Peso G 792/2 ca.	kg	11,5	19,5	33,5	60



Griffe e bloccetti per G 792 e G 792/2

Serie di 4 pezzi

G 793/1 - Griffe di ricambio sinistre per bloccaggio esterni

G 793/2 - Griffe di ricambio destre per bloccaggio alberi e interni

G 793/3 - Griffe base per bloccetti dolci

G 793/4 - Bloccetti dolci

Per mandrino diametro	mm	160	200	250	315
Codice	G 0793 1160	G 0793 1200	G 0793 1250	G 0793 1315	
G 793/1	Cad. €	816,00	870,00	1.088,00	1.768,00
Codice	G 0793 2160	G 0793 2200	G 0793 2250	G 0793 2315	
G 793/2	Cad. €	816,00	870,00	1.088,00	1.768,00
Codice	G 0793 3160	G 0793 3200	G 0793 3250	G 0793 3315	
G 793/3	Cad. €	762,00	816,00	1.061,00	1.686,00
Codice	G 0793 4160	G 0793 4200	G 0793 4250	G 0793 4315	
G 793/4	Cad. €	367,50	380,75	544,00	816,00



G 793/1
Griffe per esterni



G 793/2
Griffe per interni



G 793/3
Griffe base per bloccetti dolci



G 793/4
Bloccetti dolci

ABC TOOLS Chiavi con quadro maschio

In acciaio legato - Testa temperata, brunita - DIN 905

Adatte anche per mandrini autocentranti

Dimensione	mm	6	9	11	14
Codice	A 3063 5006	A 3063 5009	A 3063 5011	A 3063 5014	
A 3063/5	Cad. €	34,00	41,40	46,20	65,70
Altezza	mm	80	80	100	120



ABC TOOLS Mandrini "Wescott"

A 2 griffe

Innesto conico DIN 238/2

Per serrare punte, meccchie e frese per la lavorazione del legno

Apertura max. Ø	mm	16	20	26
Codice		G 0860 0016	G 0860 0020	G 0860 0026
G 860	Cad. €	271,00	355,00	428,00
Innesto DIN 238/2		B 18	B 22	B 24
Diametro esterno	mm	54	61	70
Lunghezza totale	mm	70	76	93
Foro Ø per chiave da	mm	7	8	8



Innesto conico 238/2



Mandrini a cremagliera → E 5 pag. 485

ABC TOOLS Attacchi con codolo conico

In acciaio speciale

Per mandrini con innesto conico DIN 238/2

Esecuzione di **precisione** interamente temperata e rettificata

Grandezza codolo conico	11	21	22	31	32	33	34	41	42	43	44	52	53	54	63	64	
Codice	G 0900 ...	2011	2021	2022	2031	2032	2033	2034	2041	2042	2043	2044	2052	2053	2054	2063	2064
G 900/2	Cad. €	8,70	8,70	9,10	8,70	9,30	12,50	18,10	8,70	10,50	12,50	18,10	10,70	12,50	22,70	14,90	22,70
Attacco 238/1		B 10	B 12	B 12	B 16	B 16	B 16	B 16	B 18	B 18	B 18	B 18	B 22	B 22	B 22	B 24	B 24
Diametro max. cono DIN 238		10,095	12,065	12,065	15,733	15,733	15,733	15,733	17,780	17,780	17,780	17,780	21,793	21,793	21,793	23,825	23,825
Cono Morse		1	1	2	1	2	3	4	1	2	3	4	2	3	4	3	4



Per mandrini con innesto Jacobs ISO/R 239

Esecuzione di **precisione** interamente temperata e rettificata

Grandezza codolo conico	31	32	42	
Codice	G 0901 2031	G 0901 2032	G 0901 2042	
G 901/2	Cad. €	12,10	12,10	12,10
Attacco ISO/R 239		2	2	6
Cono Morse		1	2	2



ABC TOOLS Bussole di riduzione

In acciaio speciale

Con riduzione di una misura CM

G 905/1 - Esecuzione **standard**

G 905/2 - Esecuzione di **precisione** temperata e rettificata internamente ed esternamente

Cono Morse esterno	2	3	4	5	6	
Codice	G 0905 1002	G 0905 1003	G 0905 1004	G 0905 1005	—	
G 905/1	Cad. €	11,30	17,00	23,70	50,40	—
Codice	G 0905 2002	G 0905 2003	G 0905 2004	G 0905 2005	G 0905 2006	
G 905/2	Cad. €	12,10	15,00	22,20	35,80	75,50
Cono Morse interno		1	2	3	4	5
Per punte Ø	mm	2÷14	14,25÷23	23,25÷31,75	32÷50,5	51÷76
Lunghezza totale	mm	90	110	140	170	215



Con riduzione di due misure CM

G 905/4 - Esecuzione **standard**

G 905/3 - Esecuzione di **precisione** temperata e rettificata internamente ed esternamente

Cono Morse esterno	3	4	5	
Codice	G 0905 4003	G 0905 4004	—	
G 905/4	Cad. €	16,90	23,60	—
Codice	G 0905 3003	G 0905 3004	G 0905 3005	
G 905/3	Cad. €	15,00	22,20	35,80
Cono Morse interno		1	2	3
Per punte Ø	mm	2÷14	14,25÷23	23,25÷31,75
Lunghezza totale	mm	90	125	140



ABC TOOLS Prolunghe per utensili a cono Morse

In acciaio speciale - Esecuzione di **precisione** temperata e rettificata internamente ed esternamente

Cono Morse ester. x inter.	1x1	1x2	2x1	2x2	2x3	3x2	3x3	3x4	
Codice	G 0906 ...	0011	0012	0021	0022	0023	0032	0033	0034
G 906	Cad. €	35,70	37,90	41,80	43,40	54,50	59,50	63,50	84,00
Lunghezza totale L	mm	145	160	160	175	196	194	215	240
Diametro D x l	mm	20x80	30x95	20x80	30x95	36x116	30x95	36x116	48x141



ABC TOOLS Pulitori per attacchi

Adatti per la pulizia interna ed esterna degli attacchi

Resistenti ad olii e grassi

In materiale plastico con linguette di pelle sintetica per evitare graffi e rigature

Tipo per attacchi conici

Per cono Morse

Per cono	Morse	1	2	3	4	5
Codice		G 0910 0001	G 0910 0002	G 0910 0003	G 0910 0004	G 0910 0005
G 910	Cad. €	24,40	26,70	28,80	44,90	58,80

Per cono ISO

Per cono	ISO	30	40	45	50
Codice		G 0911 0030	G 0911 0040	G 0911 0045	G 0911 0050
G 911/0	Cad. €	28,50	38,40	62,00	75,70

Per cono HSK

Per pulizia **esterna** dei cono

Per cono	HSK	32	40	50	63
Codice		G 0911 2032	G 0911 2040	G 0911 2050	G 0911 2063
G 911/2	Cad. €	89,00	93,50	97,10	102,90

Tipo per attacchi cilindrici

Con sistema a molla che ne facilita l'inserimento nei fori da pulire

Per foro interno Ø	mm	16	20	25	32	40
Codice		G 0911 7016	G 0911 7020	G 0911 7025	G 0911 7032	G 0911 7040
G 911/7	Cad. €	69,00	69,00	76,00	85,00	90,00
Linguette pulitrici da	mm	75	75	85	105	110



ABC TOOLS Estrattori di cono Morse

Per cono DIN 228

Tipo fisso, in acciaio stampato

Esecuzione brunita

Per cono	Morse	1 - 2	3	4	5 - 6
Codice		G 0912 1012	G 0912 1003	G 0912 1004	G 0912 1056
G 912/1	Cad. €	6,90	10,70	15,80	28,80
Lunghezza totale	mm	140	190	200	265

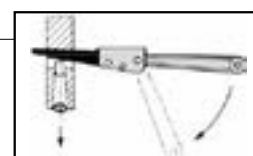

Tipo semiautomatico

Impiego manuale, consente di non danneggiare il cono e la linguetta

Per cono	Morse	1÷3	4÷6
Codice		G 0912 2013	G 0912 2046
G 912/2	Cad. €	60,00	134,00
Lunghezza totale	mm	317	380

ABC TOOLS Contropunte fisse

Corpo in acciaio temperato e rettificato - Con cuspide a 60°

Tipo normale

G 915 - Interamente in acciaio

G 914 - Con cuspide in metallo duro

Cono Morse		1	2	3	4	5	6
Codice	G 0915	0001	0002	0003	0004	0005	0006
G 915	Cad. €	18,00	18,00	26,20	39,90	69,50	147,50
Codice	G 0914	0001	0002	0003	0004	0005	—
G 914	Cad. €	41,80	41,80	54,30	73,30	259,00	—
Lunghezza totale	mm	80	100	125	160	200	280



G 915



G 914

Tipo scaricato per rettifiche, con cuspide in metallo duro

Cono Morse		2	3	4
Codice		G 0916 1002	G 0916 1003	G 0916 1004
G 916/1	Cad. €	46,40	57,50	85,00
Lunghezza totale	mm	100	125	160



ABC TOOLS Contropunte rotanti

Corpo in acciaio forgiato e cementato, rettificato

Parti rotanti e punta in acciaio al Ni-Cr temperato e rettificato

Con cuspidi a 60°

Il coperchio di protezione con guarnizione OR evita la penetrazione di liquidi e di limatura fine

La lubrificazione si effettua togliendo la vite situata nella parte posteriore



Esecuzione **standard**

Cono Morse		1	2	3	4	5
Codice		G 0916 3001	G 0916 3002	G 0916 3003	G 0916 3004	G 0916 3005
G 916/3	Cad. €	128,90	128,90	157,90	179,90	317,00
Ø corpo D	mm	28	41	50	60	75
Ø cuspidi d	mm	10	18	23	25	38
Carico massimo	kg	80	180	270	550	1000
Peso	kg	0,6	0,6	1	1,6	3,2



Esecuzione **di precisione**

Durezza cuspidi HRC 61-62

Cono Morse		1	2	3	4	5	6
Codice	G 0917	0001	0002	0003	0004	0005	0006
G 917	Cad. €	353,00	444,00	490,00	643,00	807,00	2.357,00
Ø corpo D	mm	38	40	56	64	85	130
Ø cuspidi d	mm	15	18	25	28	41	63
Carico massimo	kg	100	210	420	840	2000	3500
Peso	kg	0,3	0,4	0,9	1,6	3,6	11



Tipo montato su 3 cuscinetti a doppia sfera

Adatte per carichi maggiori

Durezza cuspidi HRC 61-63

Cono Morse		2	3	4	5
Codice		G 0920 0002	G 0920 0003	G 0920 0004	G 0920 0005
G 920	Cad. €	274,00	330,00	406,00	658,00
Ø corpo D	mm	46	60	70	90
Ø cuspidi d	mm	18	24	25	38
Carico massimo	kg	220	500	800	1500
Peso	kg	0,7	1,3	2,1	4,5



ABC STORAGE Boccole portautensili

In materiale plastico ABS antiurto

Proteggono l'utensile e ne facilitano la presa

Con i telai formano l'elemento base per la custodia degli utensili a controllo numerico

Bloccaggio a vite

Colore rosso

Tipo Cono Morse

Per utensili	CM	3	4
Codice		N 8898 7003	N 8898 7004
N 8898/7	Cad. €	7,15	7,15
Dimensioni LxPxh	mm	64x138x50	64x138x50
N° boccole per fila		7	7



N 5 → pag. 1009

ABC STORAGE Supporto per utensili NC - Telaio da banco

In lamiera di acciaio verniciata

Le boccole vengono inserite su 3 file in modo obliquo per favorire la presa dell'utensile

Con tacche di posizionamento delle boccole con passo di 18,75 mm e pratica vaschetta completa di piano in gomma nella parte anteriore per poter alloggiare utensili, oggetti vari, ecc.

Particolarmente adatto per essere appoggiato su tutti i tipi di armadi per macchine o sopra i banchi da lavoro

Dimensioni 565x450x350h mm

Peso 11 kg

Fornito senza boccole ed utensili

Codice N 8898 9200	N 8898/92	Cad. €	194,00		1
---------------------------	------------------	--------	---------------	---	---

N 5 → pag. 1008



Morse parallele per macchina

In ghisa sferoidale, ganasce in acciaio temperato

Di precisione

Per fissaggio rapido su tavole di macchine utensili

Con due guide parallele per una perfetta chiusura delle ganasce

Madrevite protetta per l'intera corsa (all'interno del corpo), con filettatura trapezoidale per avanzamento rettilineo e per bloccaggio elevato

Tipo con base graduata girevole a 360°

Adatte per effettuare lavori di fresatura, piallatura, scanalatura e gole che necessitano un bloccaggio concentrico

Larghezza ganasce	mm	160	200
Codice		G 3385 2160	G 3385 2200
G 3385/2	Cad. €	2.156,00	3.331,00
Apertura massima	mm	125	160
Altezza ganasce	mm	50	63
Altezza totale	mm	169	185
Forza di serraggio max.	N	40000	55000
Peso circa	kg	33,5	59



Tipo inclinabile da 0° a 90°

Con base graduata girevole a 360°

Adatte per effettuare lavori di fresatura, piallatura, foratura che necessitano una regolazione bi-angolare

Larghezza ganasce	mm	125	160
Codice		G 3385 6125	G 3385 6160
G 3385/6	Cad. €	1.729,00	2.209,00
Apertura massima	mm	100	125
Altezza ganasce	mm	40	50
Altezza totale	mm	169	200
Forza di serraggio max.	N	35000	45000
Peso circa	kg	20	34,2



Morsa di precisione per rettifica e controllo

Interamente in acciaio temprato e stabilizzato, rettificato su tutti i lati

Durezza HRc 58÷62

Ganasce con scanalatura a "V", adatte per la presa sicura anche di particolari sagomati

Adatte per lavorazioni di pezzi di precisione su rettificatrici, alesatrici ed altre macchine di precisione e per lavori di misurazione e controllo

Tipo a regolazione rapida

Con serraggio finale mediante chiave maschio esagonale

Errore di parallelismo entro 0,01 mm /100 mm

Errore di ortogonalità 0,01 mm / 100 mm

Larghezza ganasce	mm	50	70	100
Codice		G 3386 0050	G 3386 0070	G 3386 0100
G 3386	Cad. €	209,00	279,00	469,00
Apertura massima	mm	65	100	125
Altezza ganasce	mm	25	32	45
Dimensioni LxPxh	mm	140x50x50	190x70x70	245x100x90
Peso circa	kg	1,6	4	9,7



Tipo con regolazione a vite

Di alta precisione

Errore di parallelismo entro 0,005 mm /100 mm

Errore di ortogonalità 0,01 mm / 100 mm

Larghezza ganasce	mm	50	70	100
Codice		G 3386 5050	G 3386 5070	G 3386 5100
G 3386/5	Cad. €	279,00	399,00	689,00
Apertura massima	mm	65	100	125
Altezza ganasce	mm	25	35	45
Dimensioni LxPxh	mm	155x50x50	205x70x70	260x100x90
Peso circa	kg	2,3	5,8	12



Corpo in ghisa speciale

Ganasce in acciaio

Adatte per medi e piccoli trapani a colonna

Tipo chiuso con vite protetta

Corpo scorrevole su guide, di forma rettangolare, chiuso per protezione della vite da infiltrazioni di polvere, detriti, ecc.

Ganasce prismatiche orizzontali e verticali, temperate e rettificata

Con 2 cave semicirculari

Vite con impugnatura tonda con foro

Larghezza ganasce	mm	60	80	100	120
Codice		G 3388 1060	G 3388 1080	G 3388 1100	G 3388 1120
G 3388/1	Cad. €	170,00	220,00	381,00	532,00
Apertura massima	mm	70	80	110	150
Altezza totale	mm	47	52	70	90
Altezza ganasce	mm	47	52	70	90
Peso circa	kg	2,5	4	9	16

**Tipo aperto**

Ganasce prismatiche orizzontali e verticali, temperate e rettificata

Vite con impugnatura tonda con foro

Con cave trasversali

Larghezza ganasce	mm	100
Codice		G 3388 3100
G 3388/3	Cad. €	465,00
Apertura massima	mm	105
Altezza ganasce	mm	30
Peso circa	kg	5

**Con cave longitudinali e trasversali**

Larghezza ganasce	mm	80	100	120
Codice		G 3388 4080	G 3388 4100	G 3388 4120
G 3388/4	Cad. €	109,00	129,00	174,00
Apertura massima	mm	65	90	110
Larghezza base	mm	130	150	180
Altezza totale	mm	55	65	65
Peso circa	kg	4	5	7,5

**Tipo leggero**

Con ganasce prismatiche trattate e nichelate

Larghezza ganasce	mm	63	80
Codice		G 3388 5063	G 3388 5080
G 3388/5	Cad. €	89,00	102,00
Apertura massima	mm	50	65
Larghezza base	mm	108	127
Altezza totale	mm	42	45
Peso circa	kg	1,2	1,7

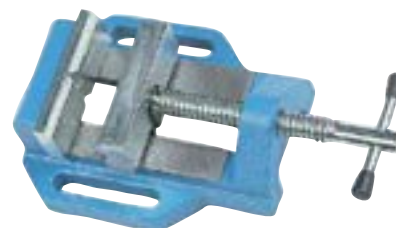

Ganasce per morse → L 1 pag. 803

Assortimento di parallele
Interamente in acciaio temprato e stabilizzato - DIN ISO 2768 m**Tolleranza ±0,01**

Parallelismo 0,01 mm

Superfici rettificata e lappate - Durezza HRC 58÷62

Lavorate a coppia

Adatte per il serraggio di pezzi in parallelo in costruzioni meccaniche, reparti di controllo, come appoggi per morse, ecc.

Fornito in cassetta di legno

Numero coppie		9	14
Codice		G 3390 0160	G 3390 0150
G 3390	Cad. €	234,00	599,00
Lunghezza x larghezza	mm	160x4	150x10
Spessore	mm	10 - 14 - 18 - 22 - 26 - 30 - 34 - 38 - 42	14 - 16 - 18 - 20 - 22 - 24 - 26 - 28 - 30 - 32 - 35 - 40 - 45 - 50

Singole coppie di parallele disponibili a richiesta



Dispositivi di fissaggio a doppia leva

Con puntale in gomma
Esecuzione zincata



Tipo orizzontale, base piana

Grand.	Codice	G 3745/1 Cad. €	Forza N	h mm	e mm	c mm	D mm	m mm	d mm	Peso kg
2	G 3745 1002	23,20	1200	33	57	28	162	24	6,2	0,2
3	G 3745 1003	27,60	2000	37	68	40	190	27	6,5	0,3
4	G 3745 1004	37,90	3000	51	100	56	260	39	8,5	0,7
5	G 3745 1005	39,40	3500	51	118	56	288	39	8,5	0,8

pezzi 1

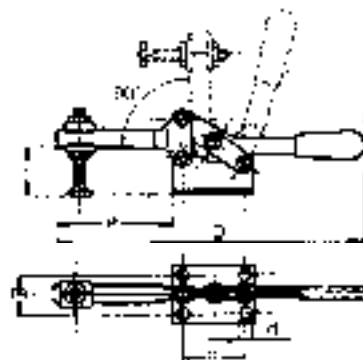

Tipo verticale, base piana

Grand.	Codice	G 3745/2 Cad. €	Forza N	h mm	e mm	c mm	D mm	m mm	d mm	H mm	Peso kg
2	G 3745 2002	24,60	1250	29	49	19	86	29	140	5,5	0,2
3	G 3745 2003	29,50	2000	34	64	22	106	32	165	6,5	0,4
4	G 3745 2004	39,40	3000	43	83	29	140	46	200	8,5	0,8

pezzi 1

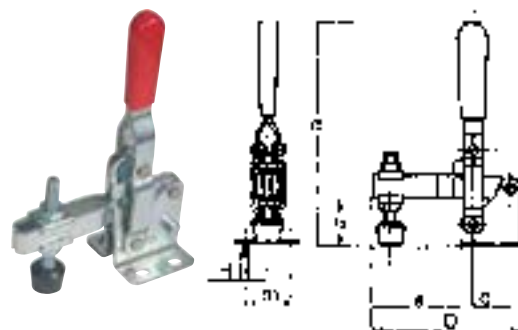

Tipo orizzontale con asta di forza a spinta e trazione, a base piana

Esecuzione zincata - Peso 0,5 kg

Codice G 3745 4000 **G 3745/4** Cad. € **53,40** pezzi 10

Forza N	Corsa mm	A mm	B mm	C mm	D mm	E mm	F mm	G mm	d mm
2200	37	37	41	40	145	32	7 x 10	12	12

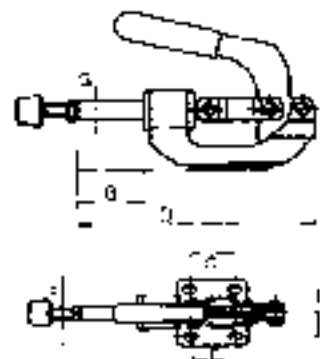

Tipo orizzontale, base piana

G 3745/5 - Esecuzione zincata

G 3745/55 - In acciaio inossidabile - INOX

Gr.	Codice G 3745	G 3745/5 Cad. €	Codice G 3745	G 3745/55 Cad. €	Forza N F ₁ / F ₂	H1 mm	L1 mm	Peso g
0	5000	33,50	5500	62,70	250/400	23	79	35
1	5001	49,60	5501	87,90	800/1100	30	120	105
2	5002	56,00	5502	106,00	1000/1200	45	162	185
3	5003	69,50	5503	121,80	1800/2500	48,5	206	320
4	5004	89,50	—	—	2000/3000	75	287	720
5	5005	139,00	—	—	3000/5000	73	321	1080

pezzi 1

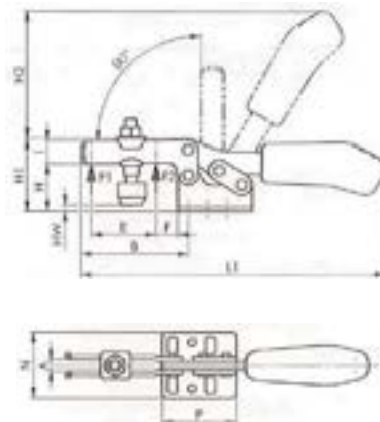

Gr.	Dimensioni mm											Vite M	
	a	b	c	d	e	f	g	h	k	l	m		n
0	4	26	16,0	4,6	11	10	11,2	15	5,0	—	16,0	—	4 x 25
1	5	40	15,0	4,8	26	11	13,0	20	5,5	—	22,0	18	5 x 30
2	6	64	26,0	5,5	35	22	—	25	6,0	12,7	29,0	20	6 x 35
3	8	72	25,5	6,5	44	22	—	33	7,0	—	29,0	23	8 x 45
4	10	111	41,0	8,5	66	34	—	44	8,0	20,5	43,0	29	8 x 65
5	10	121	41,5	8,5	78	30	41,5	46	12,5	—	41,5	—	8 x 65

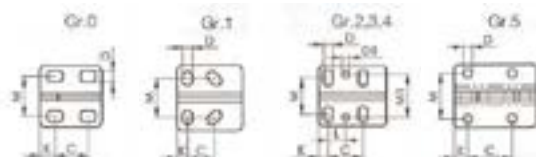

Dispositivi di fissaggio a doppia leva

Con puntale in gomma
Esecuzione zincata



Tipo verticale, base piana

G 3745/6 - Esecuzione zincata

G 3745/8 - In acciaio inossidabile - INOX

Gr.	Codice G 3745	G 3745/6 Cad. €	Codice G 3745	G 3745/8 Cad. €	Forza N F ₁ / F ₂	H1 mm	L1 mm	Peso g
0	6000	42,00	—	—	500/700	81	49	60
1	6001	46,50	8001	82,00	600/1100	98,5	61	105
2	6002	58,50	8002	100,50	800/1200	139,5	78	175
3	6003	71,00	—	—	1200/2500	186	112	410
4	6004	92,00	—	—	1700/3000	221	141	630
5	6005	151,00	—	—	3000/5000	281	195	1480
6	6006	203,00	—	—	3400/5500	333	235	2200

pezzi 1

Gr.	Dimensioni mm														Vite M	
	A	B	C	D	E	F	H	I	K	L	L2	M	M1	N		P
0	4	31	8,5-13,5	4,5	14	6,5	18,0	8	5,5	—	50	23	—	32	22	4x25
1	5	39	16,0	4,5	18	6,0	19,0	10	5,5	—	59	22,5-26	—	35	27	5x30
2	6	52	20,0	5,5	25	11	23,0	12	6,0	12,5	89	23,0-31,0	27	43	32	6x35
3	8	79	20,0	7,5	37	19	33,0	18	7,5	—	112	32,5	—	46	35	8x45
4	10	101	32,0	8,8	54	16	42,5	20	13,0	—	130	43,5-46,5	—	64	53	8x65
5	14	140	45,0	8,5	73	34	55,8	25	9,5	26,5-31,5	185	67,5-72,5	45	70	65	12x80
6	14	165,5	50,5	13,0	89	28	81,0	30	24,5	—	206	67,5-72,5	—	100	90	12x110

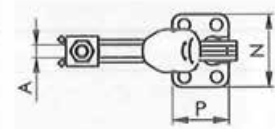
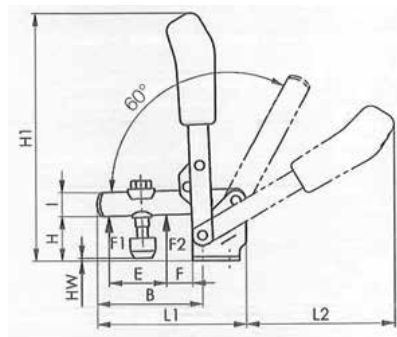

Tipo orizzontale, con gancio e base piana - Esecuzione zincata

Gr.	Codice G 3746	G 3746/3 Cad. €	Forza max. N	Corsa del tirante mm	Lunghezza mm	Peso g
1	3001	81,00	2000	8	148	100
3	3003	94,50	3000	12	242	270
5	3005	145,00	5000	14	320	850

pezzi 1

Gr.	Dimensioni mm																
	B1	B2	C	D	E1	E2	G	H	H1	H2	K	L	L1	M	N	R	S
1	16-23	35-42	19,0	5,30	17-24	35-42	4,5	22,7	34,5	111	6,0	31	62,6	26-30	40	4,5	45
3	32-44	65-77	19,0	7,10	39-51	72-84	5,5	22,7	36,0	181	13,0	40	123,5	31,5-35,5	45	5,5	98
5	26-40	57-71	21,0	10,75	27-42	56-73	11,2	49,0	69,0	282	13,0	55	189,5	55,5-63,0	85	8,0	147

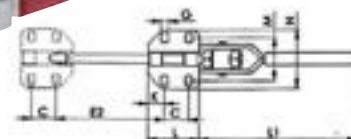

Supporti di aggancio per dispositivi G 3746/3

Gr.	Codice G 3746	G 3746/4 Cad. €	Altezza totale mm	Lunghezza totale mm	Peso g
1	4001	31,40	29	31	40
3	4003	37,20	29	40	70
5	4005	46,20	61	55	320

pezzi 1

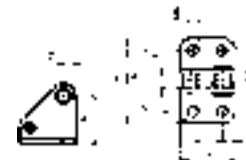
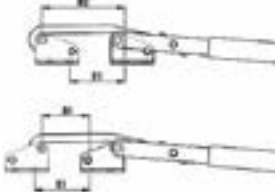
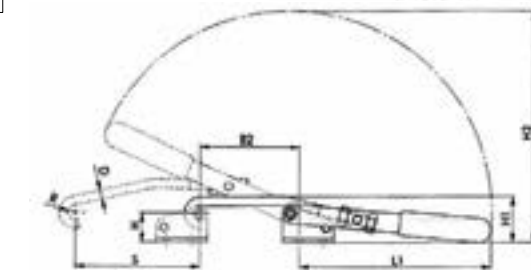

Tipo a regolazione automatica parallela

Consentono un **adattamento automatico** dell'altezza di serraggio mantenendo una forza di serraggio costante

Nessuna modifica manuale della regolazione della vite di pressione è più richiesta

Con vite di regolazione posta sotto la leva dell'articolazione, per adattare la forza di serraggio (fino a 2500 N) sempre alle proprie esigenze

Esecuzione verticale, base piana

Altezza di serraggio regolabile fino a max. 35 mm, con forza di serraggio costante

Apertura mm	Codice G 3746	G 3746/5 Cad. €	Forza max. N	Reg. automatica mm	Peso g
35	5000	41,10	1100	20	220
45	5001	43,90	2500	35	430

pezzi 6

Codice G 3746/5	Dimensioni mm															
	L1	L2	L3	L4	L6	L9	H1	H2	H4	H5	B1	B4	Lo1	Lo2	Lo3	Lo4
5000	92	50	20	16	43	123	41	100	42	129	10	48	26	13	28	27-32
5001	116	63	40	23	53	154	52	126	50	162	13,25	60	25,4	25,4	40	33-48

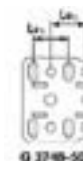
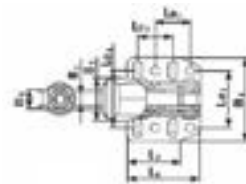
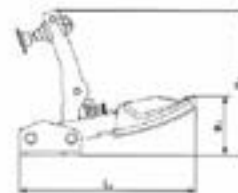
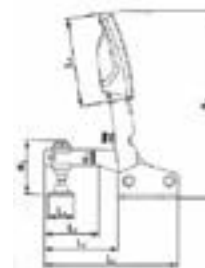

Dispositivi di fissaggio a doppia leva

Con puntale in gomma - Esecuzione zincata



Tipo a regolazione automatica parallela

Consentono un **adattamento automatico** dell'altezza di serraggio mantenendo una forza di serraggio costante

Nessuna modifica manuale della regolazione della vite di pressione è più richiesta

Con vite di regolazione posta sotto la leva dell'articolazione, per adattare la forza di serraggio (fino a 2500 N) sempre alle proprie esigenze

Esecuzione orizzontale, base piana

Altezza di serraggio regolabile fino a max. 35 mm

Apertura mm	Codice G 3746	G 3746/6 Cad. €	Forza max. N	Regol. automatica mm	Peso g
35	6000	41,10	1100	20	200
40	6001	43,90	2500	35	380
60	6002	45,10	2500	35	420

pezzi 6

Codice G 3746/6	Dimensioni mm															
	L1	L2	L4	L5	L6	H1	H2	H4	H5	B5	B4	B5	Lo1	Lo2	Lo3	Lo4
6000	167	45	16	83	45	44	142	42	25	10	20	42	26	13	28	26-31,75
6001	217	77	23	113	53	47	158	50	127	13	32	60	25,4	25,4	38	33-48
6002	217	77	23	113	53	64	175	68	44	13	32	60	25,4	25,4	38	33-48

Esecuzione orizzontale con asta di forza a spinta

A base piana

Movimento della leva convertito in movimento assiale della guida di avanzamento

Apertura mm	Codice G 3746	G 3746/7 Cad. €	Forza max. N	Regol. automatica mm	Peso g
25	7000	42,30	1100	8	190
35	7001	46,10	2500	13	420

6 pz.

Codice G 3746/7	Dimensioni mm													
	L1	L4	L5	L6	H1	H2	H5	B1	B3	B4	Lo1	Lo2	Lo3	Lo4
7000	181	16	105	45	32	107	13	8,5	20	42	26	13	28	26-31,75
7001	233	23	154	53	46	155	25	12	32	60	25,4	25,4	38	33-48

Esecuzione orizzontale, base verticale

Altezza di serraggio regolabile da 0 a 35 mm

Apertura mm	Codice G 3746	G 3746/8 Cad. €	Forza N	Reg. automatica mm	Peso g
35	8000	38,50	1100	20	230

pezzi 6

Codice G 3746	Dimensioni mm															
	L1	L2	L4	L5	L6	H1	H2	H4	H5	B1	B2	B3	B4	Lo1	Lo2	Lo3
8000	167	45	16	83	38	65	162	42	45	10	6	20	18	10-13	26	13

Esecuzione orizzontale, base a gomito

Altezza di serraggio regolabile da 0 a 35 mm

Apertura mm	Codice G 3746	G 3746/9 Cad. €	Forza N	Reg. automatica mm	Peso g
35	9000	38,50	1100	20	230

pezzi 6

Codice G 3746	Dimensioni mm															
	L1	L2	L4	L5	L6	H1	H2	H4	H5	B1	B2	B3	B4	Lo1	Lo2	Lo3
9000	167	45	16	83	38	85	181	42	66	10	6	20	45	10-30	20-26	26

Dispositivo di fissaggio pneumatico

L'azione di fissaggio avviene tramite cilindro a doppio effetto alimentato a 6,5 Atm

L'eventuale mancanza di pressione non genera danni perché l'attrezzo rimane bloccato

Base in lamiera di acciaio zincata - Rivetti in acciaio inossidabile

Vite di pressione bonificata e zincata, con puntalino in gomma - Peso 0,9 kg

Codice G 3747 0000 **G 3747** Cad. € **199,50** 1

Forza N	A mm	B mm	C mm	D mm	E mm	F mm	G mm	d mm
2000	36	64	22	240	32	7 x 9	78	8

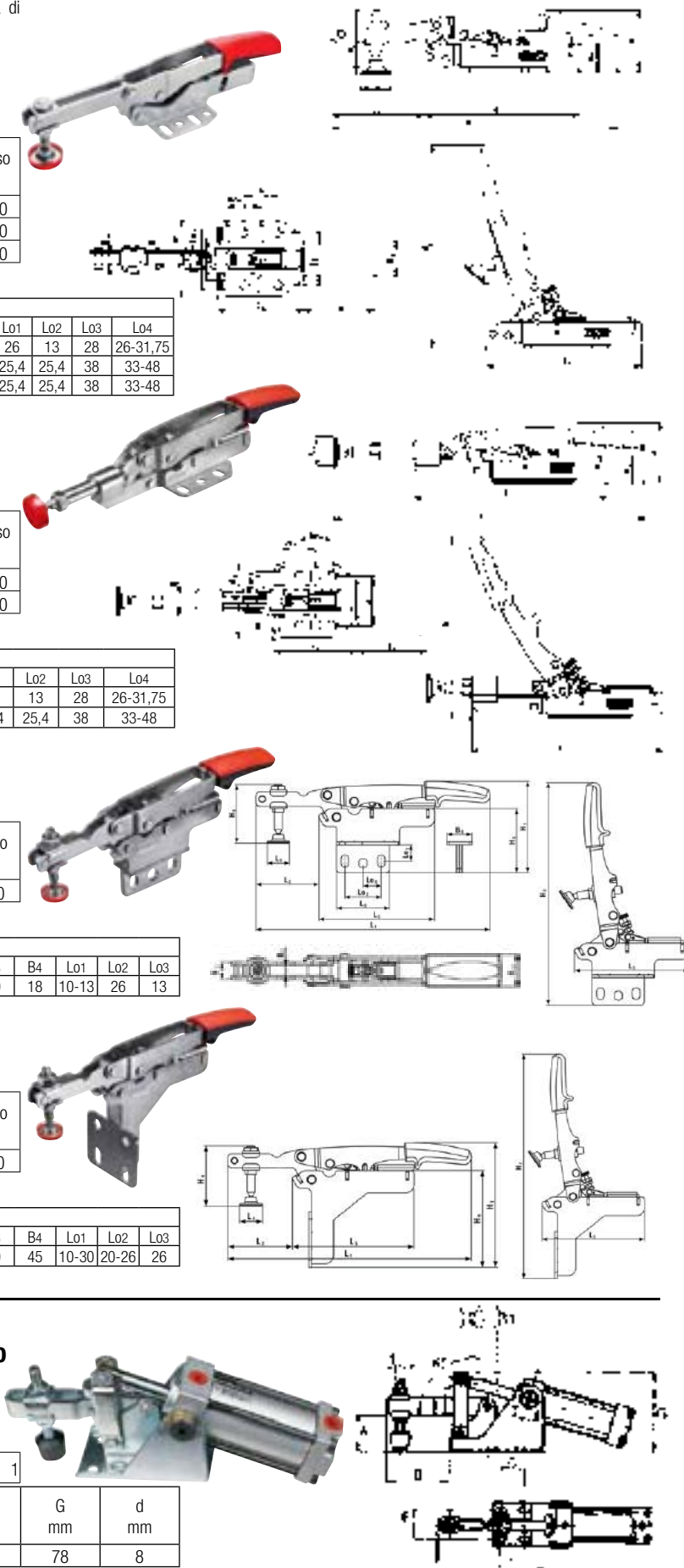

In acciaio speciale bonificato - Esecuzione verniciata

Tipo diritto

DIN 6314

Per vite filettatura (C)	M	8	10	12-14		16-18		20-22		24	
Codice	G 3748	1008	1010	1012	1014	1016	1018	1020	1022	1023	1024
G 3748/1	Cad. €	9,80	10,80	14,80	17,70	26,00	28,00	36,10	46,10	54,10	67,20
Lunghezza L	mm	60	80	100	125	125	160	160	200	200	250
Larghezza B	mm	25	30	40	40	50	50	60	60	70	70
Altezza A	mm	12	15	20	20	25	25	30	30	30	30
Peso	kg	0,1	0,2	0,5	0,6	1	1,2	1,8	2,3	2,6	3,3

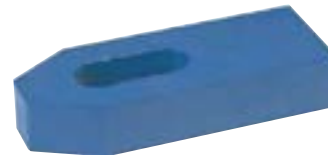
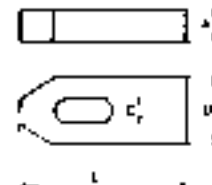
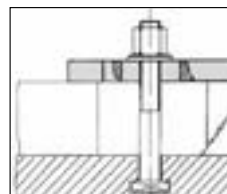

Tipo a forcella con smusso

DIN 6315 B

Per vite filettatura (C)	M	10	12-14				16-18		
Codice	G 3748	2010	2011	2012	2013	2016	2017	2018	
G 3748/2	Cad. €	19,20	19,00	21,00	23,90	23,70	26,50	34,90	
Lunghezza L	mm	100	125	160	200	160	200	250	
Larghezza B	mm	30	38	38	38	48	48	48	
Altezza A	mm	20	25	25	25	30	30	40	
Peso	kg	0,3	0,6	0,8	1	1,2	1,4	2,3	
Per vite filettatura (C)	M	20-22			24				
Codice	G 3748	2020	2021	2022	2023	2024	2025		
G 3748/2	Cad. €	36,50	45,40	63,00	40,70	50,50	74,30		
Lunghezza L	mm	200	250	315	200	250	315		
Larghezza B	mm	52	52	62	66	66	66		
Altezza A	mm	40	40	40	40	40	40		
Peso	kg	1,7	2,9	3,5	2,7	3,4	4,2		

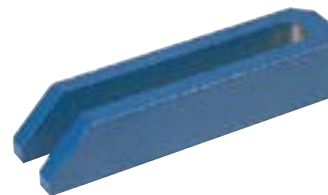
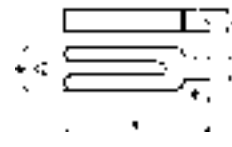
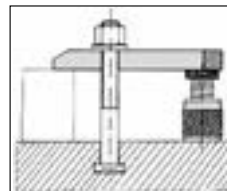

Tipo a forcella con nasello

DIN 6315 GN

Per vite filettatura (C)	M	10	12-14	16-18	20-22
Codice	G 3748	3010	3012	3016	3020
G 3748/3	Cad. €	26,40	32,50	46,10	76,10
Lunghezza L	mm	125	160	200	250
Larghezza B	mm	30	40	50	60
Altezza A	mm	20	25	30	40
Dim. ExF	mm	24x20	30x24	36x28	45x40
Peso	kg	0,4	0,8	1,4	2,8

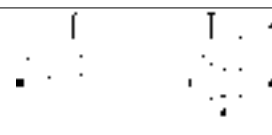

Tipo a gomito

DIN 6316

Per vite filettatura (C)	M	12-14	16-18	20-22		24	
Codice	G 3748	5012	5017	5020	5021	5023	5024
G 3748/5	Cad. €	26,40	47,00	71,20	81,50	110,90	128,90
Lunghezza L	mm	125	160	160	200	200	250
Larghezza B	mm	40	50	60	60	70	70
Altezza A	mm	20	25	30	30	35	35
Dimensione D	mm	20	25	30	30	35	35
Peso	kg	0,8	1,8	2,2	2,7	3,7	4,6

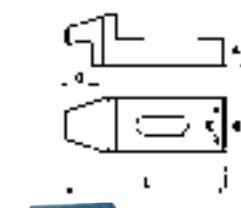
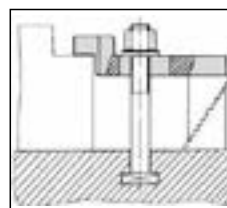

Tipo diritto con vite di regolazione ed estremità smussata - DIN 6314 V

Vite con filettatura a passo fine

Per vite filettatura (C)	M	10	12-14	16-18	20-22
Codice	G 3748	6010	6012	6016	6020
G 3748/6	Cad. €	29,00	34,40	49,60	73,00
Vite Ø	M	10	12	16	20
Altezza regol. h	mm	8÷28	15÷50	15÷50	15÷60
Lunghezza L	mm	80	100	125	160
Larghezza B	mm	30	40	50	60
Altezza A	mm	15	20	25	30
Peso	kg	0,2	0,5	0,9	1,7



G
5

In acciaio speciale bonificato - Esecuzione verniciata

Tipo diritto con vite di regolazione ed estremità smussata a gradino - DIN 6314 AV

Vite con filettatura a passo quadro

Per vite filettatura (C)	M	12-14	16-18	20-22	24				
Codice	G 3748	6312	6313	6316	6317	6320	6321	6323	6324
G 3748/63	Cad. €	41,00	46,10	52,10	56,10	60,20	67,00	79,80	88,20
Lunghezza L	mm	125	160	160	200	160	200	200	250
Larghezza B	mm	40	40	50	50	60	60	70	70
Altezza A	mm	20	20	25	25	30	30	40	40
Altezza regolabile h	mm	15÷50	15÷50	15÷70	15÷70	15÷70	15÷70	15÷70	15÷70
Dimensione E	mm	12	12	15	15	15	15	25	25
Peso	kg	0,8	1	1,6	2	2,1	2,6	3,7	4,6

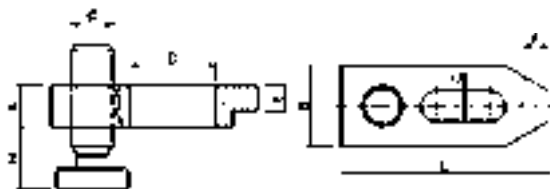

Tipo con dentatura a gradini

Si impiegano con l'ausilio degli appoggi dentati G 3749/2

Per vite filettatura (C)	M	8	10	12-14	16-18	20-22
Codice	G 3748 7008	G 3748 7010	G 3748 7012	G 3748 7016	G 3748 7020	
G 3748/7		21,10	29,20	23,40	41,00	53,70
Lunghezza L	mm	60	80	100	125	160
Larghezza B	mm	25	30	40	50	60
Altezza A	mm	12	15	20	25	30
Peso	kg	0,1	0,2	0,5	0,9	1,7

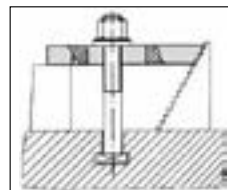

Tipo diritto con estremità ribassata

Per vite filettatura (C)	M	8	10	12-14	16-18	20-22			
Codice	G 3748	8008	8010	8012	8013	8016	8017	8020	8021
G 3748/8		17,20	18,40	21,60	30,00	28,00	35,00	45,30	47,70
Lunghezza L	mm	60	80	100	125	125	160	160	200
Larghezza B	mm	25	30	40	40	50	50	60	60
Altezza A	mm	12	15	20	20	25	25	30	30
Peso	kg	0,1	0,2	0,5	0,6	1	1,2	1,8	2,2

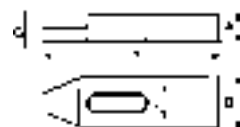

ABC TOOLS Appoggi a gradino

In acciaio da bonifica - DIN 6500

Esecuzione verniciata

Altezza denti: verticale 4,65 mm - orizzontale 2,3 mm

Utilizzabili in coppia oppure singolarmente con staffa G 3748/7

Altezza A	mm	31	64	128
Codice		G 3749 2031	G 3749 2064	G 3749 2128
G 3749/2	Cad. €	10,90	18,90	28,00
Altezza min÷max*	mm	22÷51	39÷107	128÷208
Base B	mm	21	37	68
Spessore C	mm	30	30	30

* Per impiego a coppie

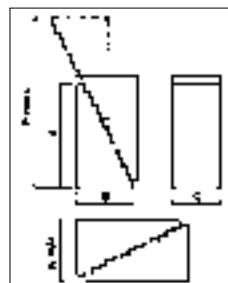

Assortimento composto da 20 appoggi a gradino

8 appoggi a gradino G 3749/2 altezza 31 mm

8 appoggi a gradino G 3749/2 altezza 64 mm

4 appoggi a gradino G 3749/2 altezza 128 mm

In cassetta di legno, dimensioni 155x280 mm

Peso 8,6 kg

Codice G 3749 9000	G 3749/9	Cad. €	391,00	1
---------------------------	-----------------	--------	---------------	---



ABC TOOLS Appoggi regolabili a vite

In acciaio da bonifica

Con vite con filettatura trapezoidale passo 30x6

Tipo corto

Altezza min. - max.	mm	38 - 50	50 - 70	70 - 100	100 - 140	140 - 210
Codice		G 3750 1050	G 3750 1070	G 3750 1100	G 3750 1140	G 3750 1210
G 3750/1	Cad. €	30,00	45,10	69,20	90,30	156,90
Ø testa di appoggio A	mm	34	50	50	65	70
Diametri base D	mm	34	50	50	70	80
Portata max	kN	20	60	60	105	180
Peso	kg	0,2	0,7	0,9	2,5	4,7



Tipo lungo - Modello «ATLAS»

Altezza min. - max.	mm	100-140	140-200	200-320	320-550
Codice		G 3750 2140	G 3750 2200	G 3750 2320	G 3750 2550
G 3750/2	Cad. €	114,90	146,90	194,90	284,00
Larghezza cava	mm	18	18	22	22
Dimensioni base	mm	90x160	90x160	90x160	90x160
Portata max.	kN	60	60	40	25
Peso	kg	1,8	2,2	4	4,9



ABC TOOLS Morsetti laterali di bloccaggio

In acciaio speciale bonificato

Adatti per il fissaggio contemporaneo di pezzi sia in posizione verticale sia in orizzontale

Completi di viti a «T» con testa cava - Forniti a coppia (1 destro ed 1 sinistro)

Per cava a T	M	14	16	18	22
Codice		G 3750 8014	G 3750 8016	G 3750 8018	G 3750 8022
G 3750/8	La coppia €	342,00	363,00	384,00	459,00
Lunghezza	mm	80	100	100	140
Larghezza	mm	40	50	50	78
Spessore	mm	20	25	25	30
Peso	kg	1,1	2	2,1	5,5

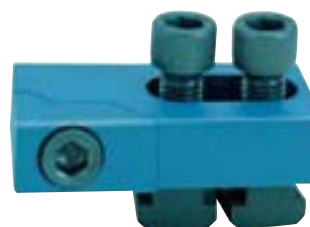

ABC TOOLS Protezioni per cave a «T»

In alluminio

L'impiego delle protezioni evita la caduta dei trucioli all'interno delle

cave e la conseguente perdita di tempo per la loro pulizia

Possono essere rimosse con facilità a lavoro ultimato

Lunghezza totale 1000 mm

Per cave "a"	mm	14	16	18
Codice		G 3750 9014	G 3750 9016	G 3750 9018
G 3750/9	Cad. €	63,00	67,50	70,00
Peso	g	100	120	135
Per cave "a"	mm	20	22	28
Codice		G 3750 9020	G 3750 9022	G 3750 9028
G 3750/9	Cad. €	74,50	78,00	94,00
Peso	g	150	165	200

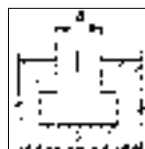

ABC TOOLS Viti complete di dadi e rondelle

In acciaio da bonifica, classe 10,9 - Esecuzione brunita e fosfatata

Ogni vite è formata da: 1 tirante G 3751/2, 1 dado per scanalature G 3751/4, 1 dado esagonale G 3751/7 e 1 rondella

d (filettatura M) x L1	mm	8x63	8x100	10x60	10x80	10x100	10x120	12x63	12x100
Codice	G 3751	1082	1083	1101	1102	1103	1104	1121	1122
G 3751/1	Cad. €	10,70	11,00	11,80	11,80	12,20	12,20	13,60	14,20
Cava a	mm	10	10	12	12	12	12	14	14
Filettatura b	mm	40	63	40	50	75	75	32	63
d (filettatura M) x L1	mm	12x150	12x200	14x63	14x100	14x150	14x200	16x100	16x120
Codice	G 3751	1123	1124	1141	1142	1143	1144	1161	1162
G 3751/1	Cad. €	15,20	15,60	16,80	17,50	18,80	20,10	20,40	21,10
Cava a	mm	14	14	16	16	16	16	18	18
Filettatura b	mm	95	95	32	63	100	110	50	75
d (filettatura M) x L1	mm	16x150	16x250	18x150	20x120	20x150	20x200		
Codice	G 3751	1163	1164	1182	1201	1202	1203		
G 3751/1	Cad. €	23,00	24,90	28,50	30,40	32,30	34,00		
Cava a	mm	18	18	20	22	22	22		
Filettatura b	mm	100	110	95	70	90	110		

1 pezzo



ABC TOOLS Tiranti filettati per dadi

In acciaio da bonifica - Esecuzione brunita e fosfatata

d (filettatura M) x L	8x40	8x63	8x100	10x63	10x80	10x100	10x120	12x63	12x100	12x160	12x200
Codice G 3751	2081	2082	2083	2101	2102	2103	2104	2121	2122	2123	2124
G 3751/2 Cad. €	1,15	1,25	1,82	1,67	1,70	2,05	2,28	2,25	2,75	3,28	3,75
Filettatura b mm	20	40	63	32	50	63	75	32	63	100	125
d (filettatura M) x L	14x63	14x100	14x160	14x200	16x80	16x125	16x160	16x250	18x125	18x160	18x200
Codice G 3751	2141	2142	2143	2144	2161	2162	2163	2164	2181	2182	2183
G 3751/2 Cad. €	2,25	2,55	3,60	4,20	3,60	4,40	4,80	6,20	5,30	5,40	6,40
Filettatura b mm	32	63	100	125	50	75	100	160	75	100	125
d (filettatura M) x L	18x250	20x125	20x160	20x200	20x250	22x160	22x200	22x250	24x160	24x200	24x250
Codice G 3751	2184	2201	2202	2203	2204	2221	2222	2223	2241	2242	2243
G 3751/2 Cad. €	9,10	5,20	6,40	7,40	8,40	7,60	8,40	10,80	8,40	9,40	11,60
Filettatura b mm	150	70	100	125	160	100	125	160	100	125	160

1 pezzo



ABC TOOLS Vite testa a martello per cave a «T»

Tipo standard

In acciaio da bonifica, classe 10,9 - Esecuzione brunita e fosfatata - Testa forgiata e fresata

d (filettatura M) x L	10x40	10x63	10x100	12x50	12x80	12x125	12x200	14x63	14x100	14x150	14x230
Codice G 3751	3101	3102	3103	3121	3122	3123	3124	3141	3142	3143	3144
G 3751/3 Cad. €	6,40	6,40	6,80	6,80	7,20	7,40	8,40	7,00	7,40	7,80	10,00
Cava a mm	10	10	10	12	12	12	12	14	14	14	14
Filettatura b mm	30	45	60	35	55	75	120	40	65	100	150
d (filettatura M) x L	16x63	16x100	16x150	16x230	20x80	20x125	20x200	20x230	24x100	24x150	24x230
Codice G 3751	3161	3162	3163	3164	3201	3202	3203	3205	3241	3242	3243
G 3751/3 Cad. €	8,80	9,60	10,00	12,60	12,00	12,60	17,30	19,60	20,00	23,00	33,70
Cava a mm	16	16	16	16	20	20	20	20	24	24	24
Filettatura b mm	45	63	100	150	55	85	125	150	70	100	150

1 pezzo

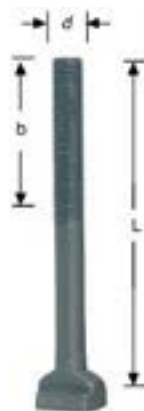
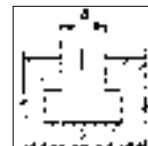

Tipo con cava maggiorata

In acciaio da bonifica, classe 10,9 - Esecuzione brunita e fosfatata - Testa forgiata e fresata - DIN 787

d (filettatura M) x L	12x50	12x80	12x125	14x63	14x100	14x160	16x100	16x160
Codice G 3751	3311	3313	3314	3318	3319	3320	3326	3328
G 3751/33 Cad. €	9,60	10,50	10,50	9,60	10,50	11,40	13,40	15,20
Cava a mm	13,7	13,7	13,7	15,7	15,7	15,7	17,7	17,7
Filettatura b mm	35	55	75	45	63	100	63	100
d (filettatura M) x L	16x200	16x250	20x100	20x160	20x200	24x125	24x200	24x250
Codice G 3751	3329	3331	3335	3337	3338	3345	3347	3349
G 3751/33 Cad. €	17,20	18,10	21,00	24,80	26,60	26,60	32,30	38,00
Cava a mm	17,7	17,7	21,7	21,7	21,7	27,7	27,7	27,7
Filettatura b mm	125	150	63	110	125	85	125	150

1 pezzo

A richiesta possono essere fornite con dimensioni diverse da quelle descritte nelle tabelle e su disegno



ABC TOOLS Dadi per scanalature a «T»

In acciaio da bonifica - Esecuzione brunita e fosfatata

DIN 508

Tipo a base quadrata

Filettatura (d)	M	6	8	10	12	12	14	16
Codice	G 3751 4006	G 3751 4008	G 3751 4010	G 3751 4012	G 3751 4013	G 3751 4014	G 3751 4016	G 3751 4016
G 3751/4 Cad. €	2,55	2,80	3,10	3,30	4,60	4,20	5,30	5,30
Per cave a T mm	8	10	12	14	16	16	18	18
Dim. □ base e mm	13	15	18	22	25	25	28	28
Filettatura (d)	M	16	18	20	22	24	30	
Codice	G 3751 4017	G 3751 4018	G 3751 4020	G 3751 4022	G 3751 4024	G 3751 4030		
G 3751/4 Cad. €	7,80	7,80	10,00	14,00	16,80	36,20		
Per cave a T mm	20	20	22	24	28	36		
Dim. base e mm	32	32	35	40	44	54		

da M6 a M20 pezzi 10 - da M22 a M30 pezzi 1



ABC TOOLS Dadi per scanalature a «T»

In acciaio da bonifica - Esecuzione brunita e fosfatata
DIN 508

Tipo a base rettangolare

Filettatura (d)	M	8	10	12	14	16	18	20	24
Codice	G 3751	5008	5010	5012	5014	5016	5018	5020	5024
G 3751/5	Cad. €	4,20	4,60	6,60	7,60	9,40	13,10	17,60	34,10
Per cave a T	mm	10	12	14	16	18	20	22	26
Dimensione e	mm	15	18	22	25	28	32	35	44
Dimensione L	mm	30	36	44	50	56	64	70	86

da M8 a M16 pezzi 10 - da M18 a M24 pezzi 1



Tipo con base a rombo

Introduzione dall'alto e fissaggio con rotazione

Filettatura (d)	M	10	12	14	16	18	20
Codice	G 3751 6010	G 3751 6012	G 3751 6014	G 3751 6016	G 3751 6018	G 3751 6020	G 3751 6020
G 3751/6	Cad. €	8,00	9,40	10,60	11,80	17,00	18,80
Per cave a T	mm	12	14	16	18	20	22
Base e	mm	18	22	25	28	32	35

1 pezzo

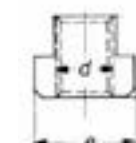

ABC TOOLS Dadi esagonali di manovra

In acciaio da bonifica - Esecuzione brunita e fosfatata

Ricavati da barra
DIN 6330 B

Filettatura D	6	8	10	12	14	16	18	20	22	24	30	
Codice	G 3751	7006	7008	7010	7012	7014	7016	7018	7020	7022	7024	7030
G 3751/7	Cad. €	0,82	0,97	1,05	1,35	1,70	2,15	3,05	3,60	4,95	6,30	13,80
Altezza H x esagono S	mm	9x10	12x13	15x16	18x19	21x21	24x24	27x27	30x30	33x32	36x36	45x46

da gr. 6 a gr. 24 pezzi 10 - gr. 30 pezzi 1

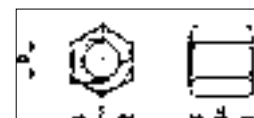

ABC TOOLS Dadi esagonali con rondella

In acciaio automatico da bonifica - Esecuzione brunita e fosfatata

Ricavati da barra
DIN 6330 B

Filettatura D	6	8	10	12	14	16	18	20	22	24	30	
Codice	G 3751	7506	7508	7510	7512	7514	7516	7518	7520	7522	7524	7530
G 3751/75	Cad. €	1,90	1,95	2,15	2,60	3,40	4,05	7,60	6,30	9,50	12,00	34,20
Altezza H x esagono S	mm	9x10	12x13	15x17	18x19	21x22	24x24	27x27	30x30	33x32	36x36	45x46
Spessore rondella A	mm	3	3,5	4	4	4,5	5	5	6	6	6	8

da gr. 6 a gr. 24 pezzi 10 - gr. 30 pezzi 1



ABC TOOLS Manicotti per giunzioni di tiranti

In acciaio automatico da bonifica

Esecuzione brunita e fosfatata

Filettatura D	6	8	10	12	14	16	18	20	22	24	30	
Codice	G 3751	9006	9008	9010	9012	9014	9016	9018	9020	9022	9024	9030
G 3751/9	Cad. €	1,80	1,85	2,15	2,45	3,30	3,50	6,20	6,30	9,20	11,00	31,00
Altezza H x esagono S	mm	18x10	24x13	30x17	36x19	42x22	48x24	54x27	60x30	66x32	72x36	90x46

da gr. 6 a gr. 24 pezzi 10 - gr. 30 pezzi 1

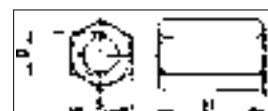

In acciaio da bonifica - Tornite

Esecuzione brunita e fosfatata

In confezione  **indivisibile**

Tipo piano - DIN 6340

Per bulloni	M	6	8	10	12	14	16	18	20	22	24	27	30
Codice	G 3752	0006	0008	0010	0012	0014	0016	0018	0020	0022	0024	0027	0030
G 3752/0	Cad. €	0,72	0,82	1,07	1,33	1,45	1,89	1,92	2,55	3,10	3,95	6,80	8,05
Diametro foro D	mm	6,6	8,4	10,5	13	15	17	19	21	23	25	28	31
Diametro esterno d ₁	mm	17	23	28	35	40	45	45	50	50	60	65	68
Spessore h	mm	3,5	4	4	5	5	6	6	6	8	8	10	10
	pz.	10	10	10	10	10	10	10	10	10	1	1	1

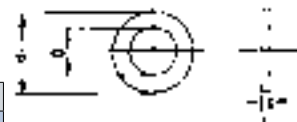

Tipo convesso - DIN 6319 C

Per bulloni	M	6	8	10	12	14	16	20	24
Codice	G 3752	2006	2008	2010	2012	2014	2016	2020	2024
G 3752/2	Cad. €	0,89	1,05	1,25	1,50	1,80	2,15	2,45	3,60
Diametro foro D	mm	6,4	8,4	10,5	13	15	17	21	25
Diametro esterno d ₁	mm	12	17	21	24	28	30	36	44
Spessore h	mm	2,3	3,2	4	4,6	5	5,3	6,3	8,2
Raggio		9	12	15	17	22	22	27	32
	pz.	10	10	10	10	10	10	10	10



Tipo concavo - 120°

DIN 6319 D

Per bulloni	M	6	8	10	12	14	16	20	24
Codice	G 3752	4006	4008	4010	4012	4014	4016	4020	4024
G 3752/4	Cad. €	0,89	1,05	1,25	1,50	1,80	2,15	2,45	3,60
Diametro foro D	mm	7,1	9,6	12	14,2	16,5	19	23,2	28
Diametro esterno d ₁	mm	12	17	21	24	28	30	36	44
Spessore h	mm	2,8	3,5	4,2	5	5,6	6,2	7,5	9,5
	pz.	10	10	10	10	10	10	10	10



DIN 6319 G - Con diametro maggiorato e forte spessore

Per bulloni	M	6	8	10	12	14	16	20	24
Codice	G 3752	6006	6008	6010	6012	6014	6016	6020	6024
G 3752/6	Cad. €	1,40	1,50	1,75	1,85	2,05	2,45	5,20	6,00
Diametro foro D	mm	7,1	9,6	12	14,2	16,5	19	23,2	28
Diametro esterno d ₁	mm	17	23	28	35	40	45	50	60
Spessore h	mm	4	4	5	5	5	6	8	10
	pz.	10	10	10	10	10	10	10	1



Assortimenti per staffaggio

In acciaio da bonifica

Assortimenti **composti da 66 elementi** più utilizzati per il serraggio rapido e lo staffaggio:

- staffe diritte, a gradini, appoggi a gradino, tiranti filettati, viti testa a martello, dadi a T, dadi esagonali, manicotti di giunzione e rondelle piane

Forniti in cassetta

Per cava "a"	mm	12	14	16	18		
Codice		G 3753 0012	G 3753 0014	G 3753 0016	G 3753 0018		
G 3753	Cad. €	641,00	659,00	789,00	799,00		
Composti da	pz.	Grandezza	pz.	Grandezza	pz.	Grandezza	
Staffe diritte G 3748/1	4	012	4	014	4	016	
Staffe a gradino G 3748/7	4	012	4	012	4	016	
App. a gradino G 3749/2	2	31	2	31	2	31	
	4	64	4	64	4	64	
	2	128	2	128	2	128	
Tiranti filettati G 3751/2	2	10x80	2	12x80	2	14x100	
	2	10x100	2	12x160	2	14x160	
Viti testa a martello G 3751/3	2	12x80	2	14x100	4	16x100	
	4	12x125	4	14x150	2	16x150	
Dadi a T G 3751/4	4	10	4	12	4	14	
Dadi esagonali G 3751/7	12	12	12	14	12	18	
Dadi esagonali bassi	M	4	10	4	12	4	16
Manicotti di giunz. G 3751/9	4	10	4	12	4	14	
Rondelle normali foro D	4	10,5	4	13	4	15	
	12	13	12	15	12	19	
Cassetta LxPxh	mm	370x320x40	370x320x40	470x330x50	470x330x50		
Peso	kg	10,5	12	17	18		



G 3753 gr. 12



G 3753 gr. 16

ARIANA Tubi snodabili per lubrificazione

In plastica dura tipo Hostaform®, ad alta resistenza

Componenti versatili, universali, componibili per ogni esigenza, si possono accorciare ed allungare a proprio piacimento

Non subiscono spostamenti sotto pressione, non vibrano, resistono agli agenti chimici e non conducono elettricità

Compatibili con quasi tutti i sistemi presenti sul mercato

Per il montaggio e lo smontaggio utilizzare la pinza G 3954

Pressione max. di esercizio 6 bar

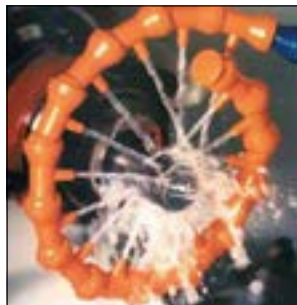

Segmenti componibili

Ø interno	pollici	1/4"	1/2"	3/4"
Codice		G 3942 0014	G 3942 0012	G 3942 0034
G 3942	Cad. €	15,70	24,40	31,90
Ø interno	mm	6	12	19
Lunghezza segmento	mm	310	290	295



Confezione di 5 metri di segmenti componibili

Ø interno	pollici	1/4"	1/2"	3/4"
Codice		G 3943 0014	G 3943 0012	G 3943 0034
G 3943	Cad. €	241,75	276,75	326,00
Ø interno	mm	6	12	19
N° dei segmenti		16	17	17



Getti terminali a punta - In confezione da 4 pezzi

Per Ø interno 1/4"

Ø terminale	mm	1,6	3,2	6,4
Codice		G 3945 1016	G 3945 1032	G 3945 1064
G 3945/1	La conf. €	11,80	11,80	11,80



1/4"

Per Ø interno 1/2"

Ø terminale	mm	6	9	12
Codice		G 3945 2006	G 3945 2009	G 3945 2012
G 3945/2	La conf. €	13,90	13,90	13,90



1/2"

Per Ø interno 3/4"

Ø terminale	mm	16	19
Codice		G 3945 3016	G 3945 3019
G 3945/3	La conf. €	16,50	16,50



3/4"

Getti terminali piatti - In confezione da 2 pezzi

Per Ø interno 1/4"

Larghezza	mm	24	32
Codice		G 3946 1024	G 3946 1030
G 3946/1	La conf. €	18,90	18,90



1/4"

Per Ø interno 1/2"

Larghezza	mm	32	49	62
Codice		G 3946 2032	G 3946 2049	G 3946 2062
G 3946/2	La conf. €	21,60	21,60	25,70



1/2"

Per Ø interno 3/4"

Larghezza	mm	75
Codice		G 3946 3075
G 3946/3	La conf. €	23,50



3/4"

Getti terminali piatti con fori - In confezione da 2 pezzi

Per Ø interno 1/4"

Con fori	n°	6	16
Codice		G 3946 4006	G 3946 4016
G 3946/4	La conf. €	18,40	22,40
Esecuzione		a 90°	diritta



1/4"



1/4"

Per Ø interno 1/2" - A 90°

Con fori	n°	8
Codice		G 3946 5008
G 3946/5	La conf. €	36,90



1/2"

ARIANA Tubi snodabili per lubrificazione**In plastica dura tipo Hostaform®, ad alta resistenza**

Componenti versatili, universali, componibili per ogni esigenza, si possono accorciare ed allungare a proprio piacimento

Non subiscono spostamenti sotto pressione, non vibrano, resistono agli agenti chimici e non conducono elettricità

Compatibili con quasi tutti i sistemi presenti sul mercato



Per il montaggio e lo smontaggio utilizzare la pinza G 3954

Pressione max. di esercizio 6 bar

Rotolo di getti radiali composto da 16 segmenti incluso terminale

G 3946/6 - Per Ø interno 1/4"

G 3946/7 - Per Ø interno 1/2"

Codice G 3946 6000	G 3946/6	Cad. €	56,20		1
Codice G 3946 7000	G 3946/7	Cad. €	63,60		1

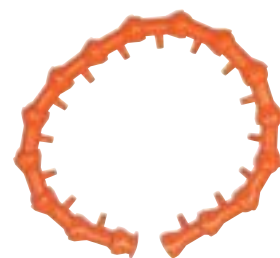

Raccordi filettati maschio - In confezione da 4 pezzi

Per Ø interno 1/4"

Attacco filettato	NPT	1/8"	1/4"
Codice		G 3947 1018	G 3947 1014
G 3947/1	La conf. €	11,10	11,10



1/4"

Per Ø interno 1/2"

Attacco filettato	NPT	3/8"	1/2"
Codice		G 3947 2038	G 3947 2012
G 3947/2	La conf. €	13,90	13,90



1/2"

Per Ø interno 3/4"

Attacco filettato	NPT	3/4"	
Codice		G 3947 3034	
G 3947/3	La conf. €	18,90	



3/4"

Raccordi sferici - In confezione da 2 pezzi

G 3947/5 - A 90°

G 3947/6 - A "T"

Ø interno	1/4"	1/2"
Codice	G 3947 5014	G 3947 5012
G 3947/5	La conf. €	11,80
Codice	G 3947 6014	G 3947 6012
G 3947/6	La conf. €	11,80
		23,50



G 3947/5



G 3947/6

Diramazioni a "Y"

Tipo con 3 diametri interni uguali - In confezione da 2 pezzi

Ø interno	1/4"	1/2"	3/4"
Codice	G 3948 0014	G 3948 0012	G 3948 0034
G 3948	La conf. €	18,90	25,30
			29,30



Con 3 diametri uguali

Tipo con attacco entrata Ø 1/2" - uscite Ø 1/4"

Adatto per avere la stessa quantità di uscita del fluido

Codice G 3948 2000	G 3948/2	Cad. €	21,60		2
--------------------	-----------------	--------	--------------	---	---



1/4"

1/4"

1/2"

Base di distribuzione magnetica - Per sistemi con Ø interno 1/4"

Complete di base magnetica con manicotto filettato da 1/4" e valvola di regolazione flussi

Con n° flussi	1	2
Codice	G 3948 3001	G 3948 3002
G 3948/3	Cad. €	77,50
		116,25
Composti da:	1 tubo flessibile G 3942 da 200 mm 1 getto a punta G 3945/1 Ø 6,5 mm 1 raccordo filettato G 3947/1 attacco 1/4" NPT	2 tubi flessibili G 3942 da 200 mm 2 getti piatti 3946/1 da 24 mm 1 raccordo filettato G 3947/1 attacco 1/4" NPT 1 diramazione ad "Y" G 3948

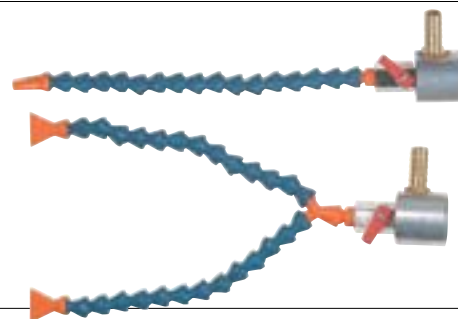

Regolatori di flusso

G 3949 - Con attacco filettato NPT maschio e a pressione

G 3949/2 - Con attacco a pressione

Ø interno	1/4"	1/2"
Codice	G 3949 0014	G 3949 0012
G 3949	La conf. €	28,40
		36,20
Codice	G 3949 2014	G 3949 2012
G 3949/2	La conf. €	28,40
		36,20



G 3949
Attacco filettato NPT
maschio e a pressione



G 3949/2
Attacco a pressione

ARIANA Tubi snodabili per lubrificazione

In plastica dura tipo Hostaform®, ad alta resistenza

Componenti versatili, universali, componibili per ogni esigenza, si possono

accorciare ed allungare a proprio piacimento

Non subiscono spostamenti sotto pressione, non vibrano, resistono agli agenti

chimici e non conducono elettricità

Compatibili con quasi tutti i sistemi presenti sul mercato

Per il montaggio e lo smontaggio utilizzare la pinza G 3954

Pressione max. di esercizio 6 bar

Segmento riduttore - In confezione da 2 pezzi

Ø interno		1/2"
Codice		G 3950 0012
G 3950	La conf. €	17,10



Pinza di assemblaggio in resina sintetica

Lunghezza totale 175 mm

Per Ø interno		1/4"		1/2"
Codice		G 3954 0014		G 3954 0012
G 3954	Cad. €	52,20		52,20



Assortimenti di tubi snodabili per lubrificazione

Per Ø interno		1/4"		1/2"		3/4"
Codice		G 3955 0014		G 3955 0012		G 3955 0034
G 3955	Cad. €	18,50		27,50		56,60
Composti da	pz.	Grandezza	pz.	Grandezza	pz.	Grandezza
Segmenti comp. G 3942	1	1/4" (310 mm)	1	1/2" (290 mm)	1	3/4" (295 mm)
Getti a punta G 3945	3	1,6 - 3,2 - 6,4	3	6 - 9 - 12	2	16 - 19
Getti piatti G 3946	1	24	1	32	1	75
Raccordi filettati G 3947	2	1/8" - 1/4"	2	3/8" - 1/2"	1	3/4"



JWEL Rifrattometri

Tipo per il controllo e misurazione delle emulsioni di lubrorefrigeranti

Adatto per officine meccaniche, industrie

Con questo strumento i fluidi, possono essere sempre usati nella loro concentrazione ottimale

Permette una lunga durata degli utensili da taglio e delle macchine evitandone l'arrugginimento

Campo di misurazione:

- metodo Oechsle 0÷130° - Divisione 1° / metodo Brix 0÷32% - Divisione 0,2%

Codice H 5420 1000	H 5420/1	Cad. €	186,00		1
---------------------------	-----------------	--------	---------------	--	---

H 9 → pag. 733



Gancio per trucioli

Per il recupero e lo spostamento dei trucioli lunghi

Gancio di forma conica con terminale Ø 4 mm, svitabile per l'utilizzo del terminale a paletta G 3957/1

Esecuzione **antinfortunistica** con impugnatura in resina con paramano Ø 135 mm e smusso inferiore per appoggiare

Lunghezza senza manico mm	300	500
Codice	G 3957 0300	G 3957 0500
G 3957	Cad. €	52,70

Terminale a paletta

Pratico accessorio in metallo da usare per la raccolta di trucioli in combinazione con G 3957, in sostituzione del gancio

Dimensioni 120x65 mm

Codice G 3957 1000	G 3957/1	Cad. €	49,10		2
---------------------------	-----------------	--------	--------------	--	---



Raccoglietrucioli magnetico

Strumento con magnete permanente, adatto per raccogliere trucioli in metallo su qualsiasi superficie, anche in posti di difficile accesso

Leggero e maneggevole, con corpo in acciaio inossidabile ed impugnatura ergonomica rivestita in morbida gomma

Con asta che consente di controllare la raccolta, il rilascio ed una gestione

ottimizzata dei trucioli

Forza magnetica max. 6 kg

Lunghezza totale 400 mm - Peso 0,5 kg

Codice G 3957 2000	G 3957/2	Cad. €	159,00		2
---------------------------	-----------------	--------	---------------	--	---



In acciaio HSS-Co5% - Costruiti secondo norme DIN 403 - Per godronature a deformazione secondo DIN 82

Diametro 20 mm - Spessore 8 mm - Foro 6 mm - Durezza HRC 62±1 - Facce laterali e fori rettificati - Fresatura fine

Tipo a profilo diritto - Forma AA - Tagli diritti

Passo	mm	0,4	0,5	0,6	0,7	0,8	1	1,2	1,4	1,5	1,6	1,8	2
Codice	G 3974	1004	1005	1006	1007	1008	1010	1012	1014	1015	1016	1018	1020
G 3974/1	Cad. €	56,50	56,50	56,50	56,50	56,50	56,50	56,50	56,50	56,50	56,50	56,50	56,50



Forma AA

Tipo a profilo inclinato

Forma BL - Tagli a spirale sinistra

Passo	mm	0,4	0,5	0,6	0,7	0,8	1	1,2	1,4	1,5	1,6	1,8	2
Codice	G 3974	2004	2005	2006	2007	2008	2010	2012	2014	2015	2016	2018	2020
G 3974/2 - 30°	Cad. €	56,50	56,50	56,50	56,50	56,50	56,50	56,50	56,50	56,50	56,50	56,50	56,50
Codice	G 3974	3004	3005	3006	3007	3008	3010	3012	3014	3015	3016	3018	3020
G 3974/3 - 45°	Cad. €	56,50	56,50	56,50	56,50	56,50	56,50	56,50	56,50	56,50	56,50	56,50	56,50



Forma BL

Forma BR - Tagli a spirale destra

Passo	mm	0,4	0,5	0,6	0,7	0,8	1	1,2	1,4	1,5	1,6	1,8	2
Codice	G 3974	4004	4005	4006	4007	4008	4010	4012	4014	4015	4016	4018	4020
G 3974/4 - 30°	Cad. €	56,50	56,50	56,50	56,50	56,50	56,50	56,50	56,50	56,50	56,50	56,50	56,50
Codice	G 3974	5004	5005	5006	5007	5008	5010	5012	5014	5015	5016	5018	5020
G 3974/5 - 45°	Cad. €	56,50	56,50	56,50	56,50	56,50	56,50	56,50	56,50	56,50	56,50	56,50	56,50



Forma BR

Tipo a profilo incrociato

Forma GE - Tagli a rombo in rilievo

Passo	mm	0,4	0,5	0,6	0,7	0,8	1	1,2	1,4	1,5	1,6	1,8	2
Codice	G 3974	6004	6005	6006	6007	6008	6010	6012	6014	6015	6016	6018	6020
G 3974/6 - 30°	Cad. €	89,50	89,50	89,50	89,50	89,50	89,50	89,50	89,50	89,50	89,50	89,50	89,50
Codice	G 3974	7004	7005	7006	7007	7008	7010	7012	7014	7015	7016	7018	7020
G 3974/7 - 45°	Cad. €	89,50	89,50	89,50	89,50	89,50	89,50	89,50	89,50	89,50	89,50	89,50	89,50



Forma GE

Forma GV - Tagli a rombo incavati

Passo	mm	0,4	0,5	0,6	0,7	0,8	1,0	1,2	1,4	1,5	1,6	1,8	2,0
Codice	G 3974	8004	8005	8006	8007	8008	8010	8012	8014	8015	8016	8018	8020
G 3974/8 - 30°	Cad. €	98,20	98,20	98,20	98,20	98,20	98,20	98,20	98,20	98,20	98,20	98,20	98,20
Codice	G 3974	9004	9005	9006	9007	9008	9010	9012	9014	9015	9016	9018	9020
G 3974/9 - 45°	Cad. €	98,20	98,20	98,20	98,20	98,20	98,20	98,20	98,20	98,20	98,20	98,20	98,20



Forma GV

In acciaio super-rapido HSS-Co5% - Costruiti secondo norme DIN 403 - Per godronature a taglio secondo DIN 82

Diametro 21,5 mm - Spessore 5 mm - Foro 8 mm - Durezza HRC 62±1 - Facce laterali e fori rettificati - Fresatura fine

Tipo a profilo diritto - Forma AA - Tagli diritti

Passo	mm	0,4	0,5	0,6	0,7	0,8	1	1,2	1,4	1,5	1,6	1,8	2
Codice	G 3976	1004	1005	1006	1007	1008	1010	1012	1014	1015	1016	1018	1020
G 3976/1	Cad. €	56,50	56,50	56,50	56,50	56,50	56,50	56,50	56,50	56,50	56,50	56,50	56,50



Forma AA

Tipo a profilo inclinato

Forma BL - Tagli a spirale sinistra

Passo	mm	0,4	0,5	0,6	0,7	0,8	1	1,2	1,4	1,5	1,6	1,8	2
Codice	G 3976	2004	2005	2006	2007	2008	2010	2012	2014	2015	2016	2018	2020
G 3976/2 - 15°	Cad. €	56,50	56,50	56,50	56,50	56,50	56,50	56,50	56,50	56,50	56,50	56,50	56,50
Codice	G 3976	3004	3005	3006	3007	3008	3010	3012	3014	3015	3016	3018	3020
G 3976/3 - 30°	Cad. €	56,50	56,50	56,50	56,50	56,50	56,50	56,50	56,50	56,50	56,50	56,50	56,50



Forma BL

Forma BR - Tagli a spirale destra

Passo	mm	0,4	0,5	0,6	0,7	0,8	1	1,2	1,4	1,5	1,6	1,8	2
Codice	G 3976	4004	4005	4006	4007	4008	4010	4012	4014	4015	4016	4018	4020
G 3976/4 - 15°	Cad. €	56,50	56,50	56,50	56,50	56,50	56,50	56,50	56,50	56,50	56,50	56,50	56,50
Codice	G 3976	5004	5005	5006	5007	5008	5010	5012	5014	—	5016	5018	5020
G 3976/5 - 30°	Cad. €	56,50	56,50	56,50	56,50	56,50	56,50	56,50	56,50	—	56,50	56,50	56,50



Forma BR

ABC TOOLS Portagodroni per godroni a deformazione

Adatto per godroni per deformazione, per uso industriale di alta qualità
Per impiego assiale e radiale - **Forniti senza godroni**

Tipo semplice per 1 godrone

Adatto per tutti i tipi di godroni, in particolar modo per forma AA
Impiego per Ø da 8 a 200 mm
Lunghezza totale 113 mm

Dimensioni stelo	mm	14x14	16x16
Codice		G 3977 1000	G 3977 1016
G 3977/1	Cad. €	52,50	59,50



Tipo semplice per 1 godrone, con perno in metallo duro

Adatto per godroni tipo AA, BL e BR per ottenere godronature RAA
Impiego per Ø da 8 a 200 mm
Regolazione dell'angolo di spoglia dell'utensile tramite prigionieri filettati integrati nel gambo
Lunghezza totale 120 mm - Dimensioni stelo 20 mm

Codice G 3977 1220	G 3977/12	Cad. €	337,00	1
--------------------	-----------	--------	--------	---



Tipo doppio per 2 godroni

Adatto per godroni tipo AA, BL e BR per ottenere godronature RAA, RGE a 30° e 45°
Impiego per Ø da 8 a 200 mm

Esecuzione con testa oscillante

Adatto per ottenere un miglior centraggio dei godroni sul pezzo in lavorazione
Lunghezza totale 150 mm - Dimensioni stelo 25x18h mm

Codice G 3977 1500	G 3977/15	Cad. €	181,00	1
--------------------	-----------	--------	--------	---



Esecuzione con testa oscillante e reversibile

Adatto per ottenere un miglior centraggio dei godroni sul pezzo in lavorazione e per impiego destro e sinistro
Lunghezza totale 140 mm - Dimensioni stelo 25x20h mm

Codice G 3977 2000	G 3977/2	Cad. €	530,00	1
--------------------	----------	--------	--------	---



Tipo multiplo per 3 coppie di godroni

Adatto per godroni tipo AA, BL e BR per ottenere godronature RAA, RGE a 30° e 45°
Impiego per Ø da 8 a 200 mm
Lunghezza totale 180 mm - Dimensioni stelo 25 mm

Codice G 3977 4000	G 3977/4	Cad. €	339,00	1
--------------------	----------	--------	--------	---



Tipo ad apertura regolabile per 2 godroni

Ad azione compensata, nessun rischio di torsione del pezzo
Adatto per godroni tipo AA, BL e BR per ottenere godronature RAA, RGE a 30° e 45°
Regolazione del diametro tramite vite per impiego per Ø da 4 a 50 mm
Lunghezza totale 220 mm - Dimensioni stelo 18x25h mm

Codice G 3977 6000	G 3977/6	Cad. €	499,00	1
--------------------	----------	--------	--------	---



ABC TOOLS Portagodroni per godroni a taglio

Adatti per godroni a taglio

Per uso industriale, di alta qualità
Impiego su torni a controllo numerico (NC) - **Forniti senza godroni**

Tipo con testa inclinata a 30°, reversibile

Per uso assiale - Per 1 godrone
Adatto per godroni tipo AA, BL30° e BR30° per ottenere godronature RAA, RBR e RBL a 30°
Impiego per Ø da 5 a 250 mm
Lunghezza totale 150 mm - Dimensioni stelo 20x25h mm

Codice G 3978 1000	G 3978/1	Cad. €	789,00	1
--------------------	----------	--------	--------	---



Tipo doppio per 2 godroni della stessa forma

Per uso assiale destro e sinistro

Adatto per godroni tipo AA, BL15°, BR15°, BL30° e BR30° per ottenere godronature RGE 30°, RGE 45° e RGE 60°
Impiego per Ø da 5 a 250 mm
Lunghezza totale 145 mm - Dimensioni stelo 20x25h mm

Codice G 3978 4000	G 3978/4	Cad. €	1.190,00	1
--------------------	----------	--------	----------	---



ABC TOOLS Maschiatori a controllo di coppia

Per maschiatura di precisione

Con compensazione assiale

Frizione regolabile per il controllo della coppia e, in funzione del diametro della filettatura, per evitare la rottura del maschio

Con inversione del senso di rotazione e asta di contrasto

Adatti per macchine unidirezionali sprovviste di inversione della rotazione del mandrino

Rapporto di ritorno automatico 1,75:1

Cono di attacco intercambiabile

Con asta di contrasto

Forniti con chiavi di servizio

Per maschiatura	M	2÷7	5÷12	8÷20
Codice		G 8100 0007	G 8100 0012	G 8100 0020
G 8100	Cad. €	829,00	990,00	1.199,00
Attacco		B 16	B 16	M 20 X 2,5
N° giri max.		1500	1000	600
Lunghezza totale L 1	mm	130	156	204
Con pinze per	M	2÷3 e 4÷7	5÷8 e 10÷12	8÷14 e 16÷20
Peso	kg	1,5	2,7	5,2

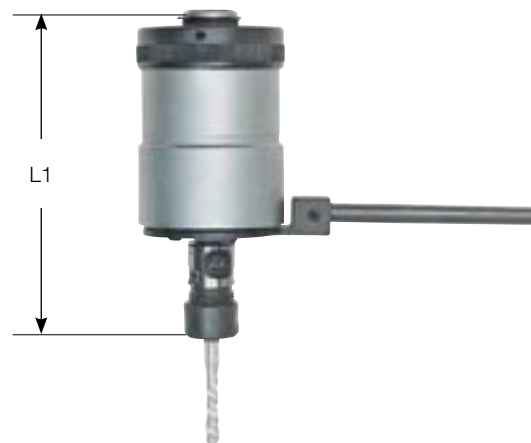

Attacco per maschiatori a controllo di coppia M 8÷20

Attacco macchina Cono Morse - Filettatura M 20x2,5

In acciaio speciale temperato e rettificato

Cono Morse		3
Codice		G 8100 1003
G 8100/1	Cad. €	58,50



Attacchi con codolo conico → G 2 pag. 621



Azzeratore digitale

Strumento di alta precisione adatto per macchine a controllo numerico (NC) e macchine convenzionali per la regolazione degli utensili sullo "zero" e stabilire quale deve essere il punto di riferimento del mandrino della macchina in direzione assiale

In acciaio speciale temperato - Durezza HRC 60

Con base magnetica

Funzione **ON/OFF, ZERO** e mm/inch

Campo di misura 0÷3 mm - Lettura 1/1000 di mm - .00005 pollici

Precisione ±0,002 mm / .00005 pollici - Ripetibilità 0,003 mm

Superficie tastatrice Ø 25 mm - Cassa dimensioni Øxh 55x50 mm

Spegnimento automatico dopo circa 5 minuti

Alimentazione 1 batteria da 3V CR2032

Fornito in custodia di alluminio

Codice G 8103 1000	G 8103/1	Cad. €	238,00		1
---------------------------	-----------------	--------	---------------	--	---



IP
65

ABC TOOLS Tastatori/centratori per bordi

Consentono un facile e rapido centraggio accostando il centratore al pezzo in lavorazione, eventuali errori sono esclusi anche se il mandrino base (per es. un mandrino portapunte), presenta un'eccentricità di rotazione

Con superficie rettificata e temprata

Tipo a piattelli - Gambo di attacco Ø 10 mm

Precisione di allineamento 0,01 mm - Velocità di rotazione **400÷600 giri/min**

Grandezza	1	2
Codice	G 8181 0001	G 8181 0002
G 8181	Cad. € 25,40	31,10
Testina tastatrice Ø	mm 10	10/4*
Lunghezza totale	mm 83	90

* Con tastatore a 2 diametri 4 e 10 mm

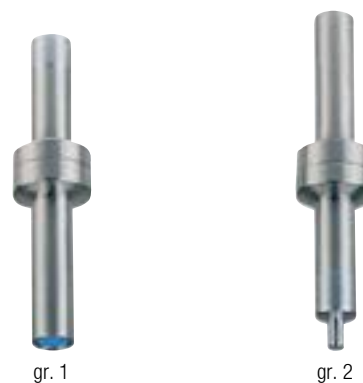

Tipo con LED che si accende al momento del contatto della sfera tastatrice col pezzo

Sfera tastatrice girevole Ø 10 mm - Concentricità 0,01 mm - Gambo di attacco Ø 20 mm

Fornito in cassetta di legno completo di batteria

Grandezza	3	4
Codice	G 8181 1003	G 8181 1004
G 8181/1	Cad. € 122,00	145,00
Gambo di attacco Ø	mm 20	20
Lunghezza totale	mm 100	160

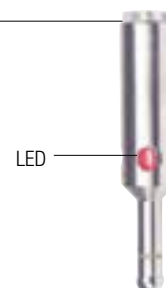

Tastatori tridimensionali "3D" - Made in Germany

Per impiego su tutte le macchine a Controllo Numerico (NC), centri di lavoro e macchine EDH per elettroerosione (sia in posizione verticale che orizzontale)

Adatti per rapido zero setting in tutti e tre gli assi (x, y e z), stabilire il punto zero del pezzo in lavorazione, misurare la lunghezza o l'altezza del pezzo in lavorazione, determinare il centro del foro, determinare e/o correggere deviazioni del pezzo in lavorazione

Corpo robusto in pressofusione di alluminio di alta qualità, con protezione attiva dagli urti tramite speciale meccanismo ad ingranaggi (brevettato) - Gambo d'attacco in acciaio **Ø 16 mm h5**

Grado di protezione IP67 (contro penetrazione di polvere ed effetti dell'immersione temporanea)

Stelo a cambio rapido con attacco filettato, che ne impedisce la caduta accidentale e calibrato alla rottura, in caso di superamento del fine corsa, per non danneggiare i meccanismi interni del tastatore o il pezzo in lavorazione

Calibrazione tramite 2 viti posizionate a 90° l'una rispetto all'altra

Con numero di identificazione individuale

Tipo analogico**Di elevata precisione e linearità**

Quadrante di grandi dimensioni con vite di regolazione fine per la rotazione del quadrante

Con scala unica di lettura per corsa radiale ed assiale

Precisione di misura ±0,01 mm

Dimensioni della cassa LxPxh 81x57x43 mm

Lunghezza libera asta tastatrice 40 mm

Lunghezza totale (con stelo da 31 mm) **174 mm**

Peso 400 g

Fornito completo di uno stelo G 8182/5 Ø sfera 4 mm

Codice G 8182 4000	G 8182/4	Cad. €	675,00		1
---------------------------	-----------------	--------	---------------	---	---

IP
67**Tipo digitale**

Con **display combinato (cifre e grafico)** di grandi dimensioni con cifre visibili fino a 2 m

Precisione di misura ±0,01 mm**Precisione di lettura ±0,005 mm**

Margine di regolazione ±0,4 mm

Alimentazione tramite batteria CR2032 (autonomia circa 1 anno)

Dimensione della cassa LxPxh 82x65x39 mm

Lunghezza libera asta tastatrice 40 mm

Lunghezza totale (con stelo da 31 mm) **174 mm**

Peso 520 g

Fornito completo di uno stelo G 8182/5 Ø sfera 4 mm con **attacco filettato**

Codice G 8183 0000	G 8183	Cad. €	990,00		1
---------------------------	---------------	--------	---------------	---	---

IP
67**Stelo di ricambio con attacco filettato**

Diametro sfera	mm	4	6
Codice		G 8182 5004	G 8182 5006
G 8182/5	Cad. €	46,30	79,30
Lunghezza	mm	31	56,5

**Steli di ricambio con attacco conico, per tastatori di precedenti versioni**

Grandezza		2	3
Codice		G 8182 9002	G 8182 9003
G 8182/9	Cad. €	46,30	79,30
Diametro sfera	mm	4	6
Lunghezza	mm	46	72
Esecuzione		standard	lunga





Calibro a corsoio digitale campo di misura fino a 300 mm
Pag. 647



Tracciatori
Pag. 683



Truschino digitale con touch screen
Pag. 685



Misuratore laser tascabile
Pag. 697



Squadra combinata
Pag. 713



Lenti di ingrandimento tascabili, con fodero in pelle
Pag. 719



Lenti di ingrandimento rettangolare con lente SPOT
Pag. 721



Lenti di ingrandimento con luce, con asta flessibile
Pag. 722



Lenti di ingrandimento per occhiali
Pag. 723



Visiere di ingrandimento
Pag. 723



Bilancia digitale, tipo industriale
Pag. 728



Bilancia digitale con funzione contapezzi
Pag. 728



Bilancia contapezzi a triplo display
Pag. 729



Termocamera a infrarossi
Pag. 731



Telecamere d'ispezione
Pag. 733



Tester per batterie
Pag. 734



Multimetro digitale per interventi semplici in abitazioni residenziali
Pag. 735



Multimetro digitale per test parametri automobilistici
Pag. 736

STRUMENTI DI MISURA E CONTROLLO



H 0

Calibri
646

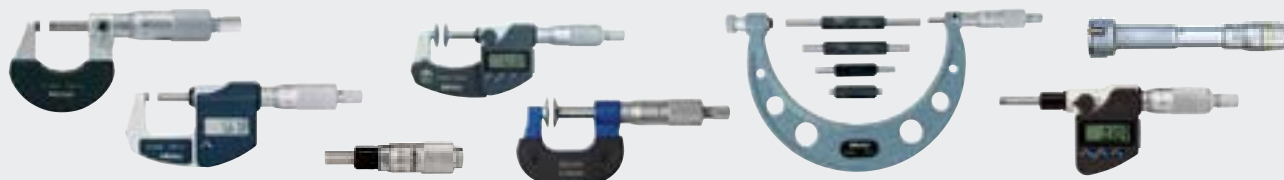

H 1

Micrometri
654



H 2

Alesametri, comparatori,
misuratori di spessore,
supporti
665

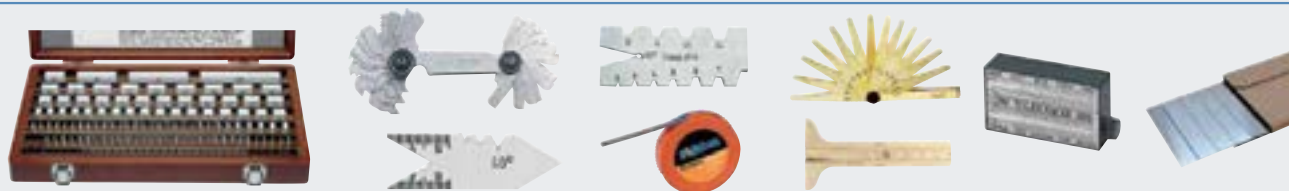

H 3

Blocchetti di riscontro,
contafiletì, spessimetri
676

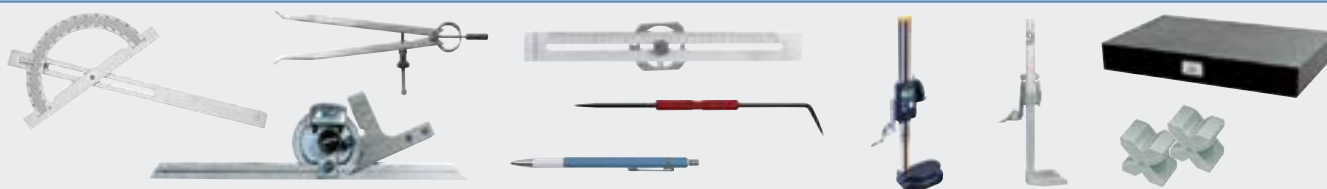

H 4

Goniometri, compassi,
punte per tracciare,
truschini, piani di riscontro
681



H 5

Righe, righelli, metri,
flessometri, rotelle
691



H 6

Livelle,
apparecchiature
laser, squadre
701



H 7

Contagiri, contapezzi,
contacolpi, cronometri
714

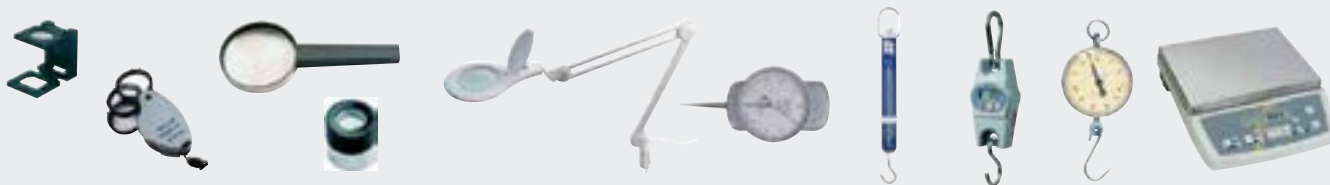

H 8

Lenti di ingrandimento,
dureometri, dinamometri,
bilance
719



H 9

Strumenti per
controllo ambiente
730

H

Certificato di taratura e di controllo per strumenti di misura e controllo

Sono fornibili su richiesta:

- a) il **Certificato di controllo** con riferibilità ai campioni nazionali primari (RdT)
- b) il **Certificato di Taratura ACCREDIA** di un laboratorio accreditato

a) Certificato di controllo con riferibilità ai campioni nazionali primari (RdT)

(secondo UNI EN ISO 10012:2004):

- documento rilasciato da centri di taratura attraverso il quale viene assicurata la riferibilità ai campioni nazionali primari

Questo documento viene normalmente richiesto per la strumentazione che viene utilizzata per la misurazione "sul campo" (es. calibri a corsoio, livelle, comparatori, ecc)

b) Certificato di taratura ACCREDIA

- documento emesso esclusivamente da un centro di taratura LAT.

Tale certificato è ufficialmente valido in Italia e, con mutuo riconoscimento, nei paesi Europei aderenti all'EA (European Cooperation for Accreditation), ed attesta che lo strumento è stato tarato secondo le procedure riconosciute valide dagli istituti primari di competenza.

I dispositivi di controllo per blocchetti pianparalleli, termometri e manometri campione, ecc., certificati ACCREDIA vengono normalmente utilizzati come "campioni primari aziendali" per la successiva taratura di altra strumentazione.



I certificati sono disponibili per tutti i prodotti a marchio:



Il costo del certificato è il medesimo sia per lo strumento analogico, sia per lo strumento digitale

Gruppo	Descrizione	RdT	LAT	RdT	LAT	RdT	LAT	RdT	LAT	RdT	LAT	RdT	LAT
H0	Calibri a corsoio e di profondità con lettura 1/10 - 1/20 - 1/50	0±150 mm	0±300 mm	0±500 mm	0±700 mm	0±1000 mm							
			*										
H0	Calibri a corsoio e di profondità con lettura 1/100	0±150 mm	0±300 mm	0±500 mm	0±700 mm	0±1000 mm							
			*										
H1	Micrometri e teste micrometriche per esterni	0±25 mm	0±100 mm	0±300 mm	0±500 mm	0±750 mm	0±1000 mm						
			*										
	Aste di regolazione per micrometri per esterni	0±25 mm	0±100 mm	0±300 mm	0±500 mm	0±750 mm	0±1000 mm						
			*										
	Micrometri per interni	6±12 mm	12±25 mm	25±50 mm	50±100 mm								
			*										
H1	Teste micrometriche per interni	0±150 mm	0±300 mm	0±500 mm	0±1000 mm	0±1500 mm							
			*										
H1	Micrometri per filetti	0±25 mm	25±50 mm	50±75 mm	75±100 mm								
			*										
H2	Alesametri	6±18 mm	18±35 mm	35±60 mm	60±160 mm	160±300 mm	300±400 mm						
			*										
	Comparatori con lettura 1/100	0±12 mm	0±25 mm	0±50 mm									
			*										
H2	Comparatori con lettura 1/1000	0±12 mm	0±25 mm	0±50 mm									
			*										
H2	Misuratori di spessore	0±10 mm	0±20 mm	0±30 mm									
			*										
H3	Assortimenti di blocchetti di riscontro pianparalleli	10 pezzi	33 pezzi	47 pezzi	87 pezzi	103 pezzi							
			*										
H3	Raggimetri (cad. lama)	raggio 1±3 mm	raggio 7,5±15 mm	raggio 15±25 mm									
		*	-	*	-	*	-						

* Quotazioni a richiesta

Certificato di taratura e di controllo per strumenti di misura e controllo

Gruppo	Descrizione	Rdt	LAT	Rdt	LAT	Rdt	LAT	Rdt	LAT	Rdt	LAT	
H3	Contafiletti (cad. lama)	55°		60°								
	Spessimetri (cad. lama)	tutte le misure										
H4	Goniometri	tutte le misure										
	Truschini di precisione	0÷300 mm		0÷600 mm		0÷1000 mm						
	Piani di riscontro	500×300 mm		600×400 mm		800×500 mm		1000×600 mm		1200×800 mm		
	Blocchi paralleli a croce (Prismi paralleli)	tutte le misure										
H5	Righe di controllo senza graduazione	500 mm		750 mm		1000 mm		2000 mm		3000 mm		
	Righe di precisione e millimstrate	500 mm		1000 mm		2000 mm		3000 mm		5000 mm		
	Righe millimstrate flessibili e flessometri	500 mm		1000 mm		2000 mm		3000 mm		5000 mm		
	Rotelle metriche	5 m		10 m		20 m		30 m		50 m		
H6	Contametri stradali con ruota	*	*									
	Livelle	tutte le misure										
	Squadre	tutte le misure										
H7	Tachimetri	*										
	Contametri meccanici	tutte le misure										
	Cronometri	*										
H8	Misuratori di durezza	tutte le misure										
	Durometri metodo indiretto	tutte le misure										
	Dinamometri	tutte le misure										
	Bilance elettroniche digitali	tutte le misure										
H9	Termometri	tutte le misure										
	Termo-Anemometri	tutte le misure										
	Fonometri	tutte le misure										
	Luxmetri	tutte le misure										
	Termo igrometri	tutte le misure										

* Quotazioni a richiesta

Mitutoyo Calibri a corsoio

In acciaio inossidabile temprato - Grado di precisione DIN 862

Scala e nonio cromati opachi - Superfici di contatto lappate

Becchi con punte per misurare piccoli cave e fori

Letture $\frac{1}{20}$ di mm (0,05 mm) e $\frac{1}{128}$ di pollice

Con numero di identificazione individuale, controllati e collaudati singolarmente

Forniti con custodia

Tipo con bloccaggio a vite e corsoio monoblocco

Campo di misura	mm	150	200
Codice		H 4150 0150	H 4150 0200
H 4150	Cad. €	*	*
Lunghezza becchi	mm	40	50



$\frac{1}{20}$ di mm (0,05 mm) e $\frac{1}{128}$ "

Tipo con bloccaggio a leva e corsoio monoblocco

Campo di misura	mm	150	200
Codice		H 4153 0150	H 4153 0200
H 4153	Cad. €	*	*
Lunghezza becchi	mm	40	50

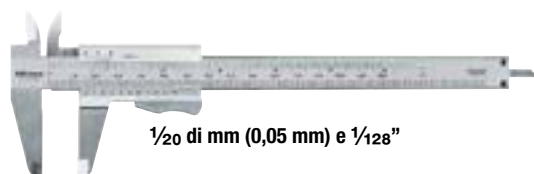

$\frac{1}{20}$ di mm (0,05 mm) e $\frac{1}{128}$ "

Mitutoyo Calibro a corsoio per gole

In acciaio inossidabile temprato - Grado di precisione DIN 862

Scala e nonio cromati opachi

Becchi extra sottili (spessore 0,75 mm) con superfici di contatto in metallo duro riportato

Particolarmente indicato per la misurazione di gole di alberi

Letture $\frac{1}{20}$ di mm (0,05 mm)

Campo di misura 150 mm - Lunghezza becchi 40 mm

Con numero di identificazione individuale, controllato e collaudato singolarmente

Fornito con custodia

Codice H 4160 0000	H 4160	Cad. €	*		1
--------------------	---------------	--------	---	---	---



$\frac{1}{20}$ di mm (0,05 mm)

Becchi con superfici di contatto in metallo duro riportato

Mitutoyo Calibri a corsoio con quadrante

In acciaio inossidabile temprato

Di elevata precisione e di facile lettura

Scala cromata opaca, guida di scorrimento in titanio per maggiore resistenza e maneggevolezza

Crema di protezione contro la penetrazione della polvere

Quadrante Ø 35 mm girevole, con rotella di bloccaggio e 1 lancetta

Con numero di identificazione individuale, controllati e collaudati singolarmente

Forniti con custodia

Tipo con lettura $\frac{1}{50}$ di mm (0,02 mm)

Ogni giro di lancetta = 2 mm

Campo di misura	mm	150	200	300
Codice		H 4160 1150	H 4160 1200	H 4160 1300
H 4160/1	Cad. €	*	*	*
Lunghezza becchi	mm	40	50	64

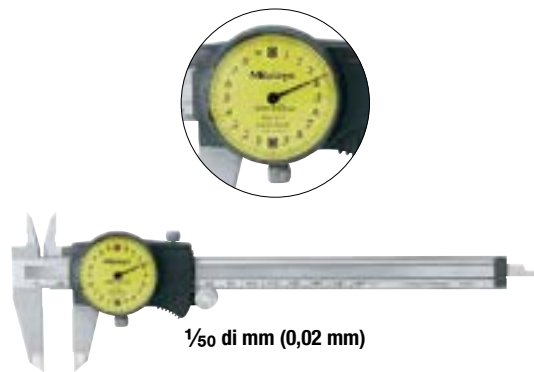

$\frac{1}{50}$ di mm (0,02 mm)

Tipo con lettura $\frac{1}{100}$ di mm (0,01 mm)

Ogni giro di lancetta = 1 mm

Campo di misura	mm	150
Codice		H 4160 2150
H 4160/2	Cad. €	*
Lunghezza becchi	mm	40



$\frac{1}{100}$ di mm (0,01 mm)

* Prezzo a richiesta

Mitutoyo Calibri a corsoio digitali

In acciaio inossidabile temprato - Grado di precisione DIN 862

Antiruggine, con superfici di contatto lappate - Corsoio protetto contro l'infiltrazione della polvere

Letture $\frac{1}{100}$ di mm (0,01 mm) - Limite di errore $\pm 0,02$ mm

Massima precisione di misura anche alle velocità di spostamento più elevate

Becchi con punte per misurare piccole cave e fori

Funzioni **ORIGIN, ON/OFF, ZERO/ABS**

Ampio display di facile lettura a 5 cifre altezza 9 mm - Alimentazione tramite batteria SR-44

Con sistema di sicurezza contro apparecchiature elettriche ed elettroniche, bloccaggio a vite, e numero di identificazione individuale

Controllati e collaudati singolarmente - Forniti con custodia

Esecuzione senza uscita dati

H 4168/1 - Asta di profondità piatta

H 4168/2 - Asta di profondità tonda $\varnothing 1,9$ mm per piccoli fori

Campo di misura	mm	150	200
Codice		H 4168 1150	H 4168 1200
H 4168/1	Cad. €	*	*
Codice		H 4168 2150	—
H 4168/2	Cad. €	*	—
Lunghezza becchi	mm	40	50

ABSOLUTE AOS

Advanced Onsite Sensor

Calibri con sensore che permette di ottenere una maggiore affidabilità di misurazione, senza false letture, in condizioni ambientali di lavoro difficili come per esempio in presenza di sporcizia, olii e acqua



H 4168/1 asta piatta

$\frac{1}{100}$ di mm (0,01 mm)

H 4168/2 asta tonda

Con predisposizione per uscita dati "Digimatic" con cavo H 4845/4

H 4168/4 - Asta di profondità piatta

H 4168/5 - Asta di profondità tonda $\varnothing 1,9$ mm per piccoli fori, con rullo

Campo di misura	mm	150	200	300
Codice		H 4168 4150	H 4168 4200	H 4168 4300
H 4168/4	Cad. €	*	*	*
Codice		H 4168 5150	—	—
H 4168/5	Cad. €	*	—	—
Lunghezza becchi	mm	40	50	64

Predisposizione per uscita dati

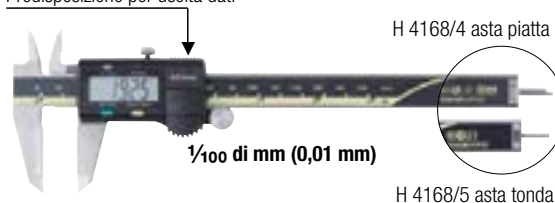

H 4168/4 asta piatta

$\frac{1}{100}$ di mm (0,01 mm)

H 4168/5 asta tonda

Cavo per trasmissione dati verso PC - Uscita USB 2.0 - Lunghezza 2 m

Codice H 4845 4000	H 4845/4	Cad. €	224,00	1
--------------------	-----------------	--------	---------------	---

Mitutoyo Calibri a corsoio digitali - Grado di protezione IP 67

In acciaio inossidabile temprato - Grado di precisione DIN 862

Protetti contro la penetrazione della polvere ed effetti dell'immersione temporanea, sono adatti per impiego anche in presenza di lubrificanti e refrigeranti - Antiruggine, con superfici di contatto lappate

Con lettura $\frac{1}{100}$ di mm (0,01 mm) - Limite di errore $\pm 0,02$ mm

Scorrimento del corsoio ottimizzato - Funzione **ORIGIN**

Ampio display di facile lettura a 5 cifre altezza 7,5 mm - Alimentazione tramite batteria SR-44

Con sistema di sicurezza contro apparecchiature elettriche ed elettroniche, bloccaggio a vite e numero di identificazione individuale - Controllati e collaudati singolarmente - Forniti con custodia

H 4170/1 - Asta di profondità piatta

H 4170/2 - Asta di profondità tonda $\varnothing 1,9$ mm per piccoli fori

Campo di misura	mm	150	200	300
Codice		H 4170 1150	H 4170 1200	H 4170 1300
H 4170/1	Cad. €	*	*	*
Codice		H 4170 2150	—	—
H 4170/2	Cad. €	*	—	—
Lunghezza becchi	mm	40	50	64

**IP
67**

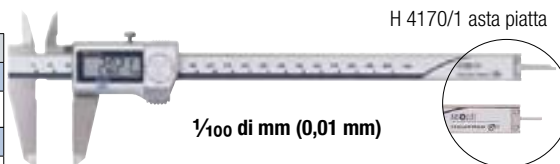

H 4170/1 asta piatta

$\frac{1}{100}$ di mm (0,01 mm)

H 4170/2 asta tonda

* Prezzo a richiesta



- Estremamente resistente a polvere, refrigeranti e lubrificanti.
- Permette l'immersione totale temporanea in acqua senza patire alcun danno
- Elevatissima durata della batteria.

Mitutoyo Calibri a corsoio digitali per officina

In acciaio inossidabile temprato - Grado di precisione DIN 862

Antiruggine, con superfici di contatto lappate

Letture $\frac{1}{100}$ di mm (0,01 mm) - Massima precisione di misura anche alle velocità di spostamento più elevate

Corsoio protetto contro l'infiltrazione della polvere

Con predisposizione per uscita dati "Digimatic" con cavo H 4845/4

Ampio display di facile lettura a 5 cifre altezza 10 mm (gr. 200 altezza 7,5 mm)

Alimentazione tramite batteria SR-44

Con sistema di sicurezza contro apparecchiature elettriche ed elettroniche, bloccaggio a vite e numero di identificazione individuale

Controllati e collaudati singolarmente - Forniti con custodia

Tipo con becchi per interni ed esterni con punte per misurare piccole cave e fori

Limite di errore $\pm 0,02$ mm - Funzioni ORIGIN, ON/OFF, ZERO/ABS

Campo di misura	mm	450	600	1000
Codice		H 4172 0450	H 4172 0600	H 4172 1000
H 4172	Cad. €	*	*	*
Limite di errore	\pm mm	0,05	0,05	0,07
Lunghezza becchi	mm	90	90	130



Tipo con becchi inferiori arrotondati, adatti per la misura di diametri interni

Gr. 200 e 300 con grado di protezione IP67, protetti contro la penetrazione della polvere ed effetti dell'immersione temporanea, sono adatti per impiego anche in presenza di lubrificanti e refrigeranti

Campo di misura	mm	200	300	500	750	1000
Codice	H 4173	0200	0300	0450	0600	1000
H 4173	Cad. €	*	*	*	*	*
Limite di errore	\pm mm	0,03	0,04	0,05	0,05	0,07
Per \varnothing interni min.	mm	10	10	20	20	20
Lunghezza becchi	mm	60	75	100	100	140
Funzioni		ORIGIN, OFFSET	ORIGIN, OFFSET, PRESET	ORIGIN, ON/OFF	ORIGIN, ON/OFF	ORIGIN, ON/OFF



Mitutoyo Calibri di profondità digitali

In acciaio inossidabile temprato - Grado di precisione DIN 862

Letture $\frac{1}{100}$ di mm (0,01 mm) - Base di appoggio 100 mm

Massima precisione di misura anche alle velocità di spostamento più elevate

Corsoio protetto contro l'infiltrazione della polvere - Antiruggine, con superfici di contatto lappate

Ampio display di facile lettura a 5 cifre altezza 7,5 mm - Alimentazione con batteria SR-44

Con sistema di sicurezza contro apparecchiature elettriche ed elettroniche, bloccaggio a vite e numero di identificazione individuale

Controllati e collaudati singolarmente - Forniti con custodia

H 4175 - Con funzioni ORIGIN, ON/OFF, ZERO/ABS

Predisposizione per uscita dati "Digimatic" con cavo H 4845/4

H 4175/2 - Con funzione ORIGIN

Grado di protezione IP67, protetti contro la penetrazione della polvere ed effetti dell'immersione temporanea, adatti per impiego anche in presenza di lubrificanti e refrigeranti

Predisposizione per uscita dati "Digimatic" con cavo H 4845/1

Campo di misura	mm	150	200	300	450
Codice		H 4175 0150	H 4175 0200	H 4175 0300	H 4175 0450
H 4175	Cad. €	*	*	*	*
Codice		H 4175 2150	H 4175 2200	H 4175 2300	—
H 4175/2	Cad. €	*	*	*	—
Limite di errore	\pm mm	0,02	0,02	0,03	0,05

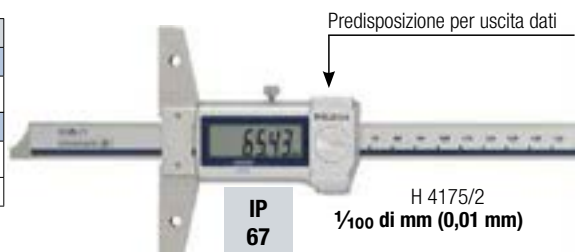

Cavo IP per trasmissione dati verso PC, adatto per calibri IP67 - Uscita USB 2.0 - Lunghezza 2 m

Codice H 4845 1000	H 4845/1	Cad. €	*		1
--------------------	----------	--------	---	---	---



Cavo per trasmissione dati verso PC - Uscita USB 2.0 - Lunghezza 2 m

Codice H 4845 4000	H 4845/4	Cad. €	*		1
--------------------	----------	--------	---	---	---



* Prezzo a richiesta

Calibri a corsoio

In acciaio inossidabile temprato - INOX - Grado di precisione DIN 862

Scala e nonio cromati opachi - Con corsoio monoblocco

Becchi superiori per interni ed asta per misurazioni di profondità di precisione

Con numero di identificazione individuale - Controllati e collaudati singolarmente

Forniti con custodia



- Tipo con bloccaggio a vite

Letture $\frac{1}{20}$ di mm (0,05 mm) e $\frac{1}{128}$ di pollice

Campo di misura	mm	70	100	150	200	300
Codice		H 4200 0070	H 4200 0100	H 4200 0150	H 4200 0200	H 4200 0300
H 4200	Cad. €	51,00	46,40	42,00	64,00	115,00
Lunghezza becchi	mm	20	30	40	50	60
Graduazione della scala		in mm	in mm e pollici	in mm e pollici	in mm e pollici	in mm e pollici

Letture $\frac{1}{20}$ di mm (0,05 mm) e $\frac{1}{128}$ di pollice

Graduazione in mm e pollici

Esecuzione esente da errori di parallasse



Campo di misura	mm	150
Codice		H 4201 0150
H 4201	Cad. €	114,00
Lunghezza becchi	mm	40

Letture $\frac{1}{50}$ di mm (0,02 mm) e $\frac{1}{1000}$ di pollice - Graduazione in mm e pollici

Campo di misura	mm	150	200
Codice		H 4203 0150	H 4203 0200
H 4203	Cad. €	88,00	107,00
Lunghezza becchi	mm	40	40

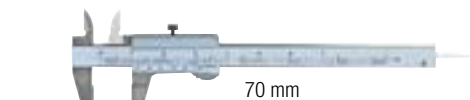

70 mm

$\frac{1}{20}$ di mm (0,05 mm) e $\frac{1}{128}$ "

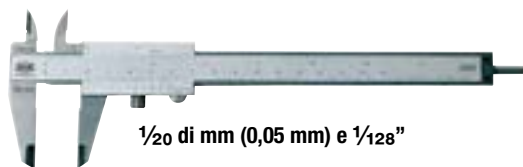

$\frac{1}{20}$ di mm (0,05 mm) e $\frac{1}{128}$ "



$\frac{1}{50}$ di mm (0,02 mm) e $\frac{1}{1000}$ "

Tipo con bloccaggio a leva

ABC TOOLS - Letture $\frac{1}{20}$ di mm (0,05 mm) e $\frac{1}{128}$ di pollice - Graduazione in mm e pollici

Campo di misura	mm	150	200
Codice		H 4205 0150	H 4205 0200
H 4205	Cad. €	52,50	116,00
Lunghezza becchi	mm	40	40



$\frac{1}{20}$ di mm (0,05 mm) e $\frac{1}{128}$ "

Esecuzione per mancini

Campo di misura	mm	150
Codice		H 4205 1150
H 4205/1	Cad. €	69,00
Lunghezza becchi	mm	40



$\frac{1}{20}$ di mm (0,05 mm) e $\frac{1}{128}$ "
PER MANCINI

ABC TOOLS - Letture $\frac{1}{20}$ di mm (0,05 mm) e $\frac{1}{128}$ di pollice

Graduazione in mm e pollici - Senza numero di identificazione individuale

Campo di misura	mm	150	200
Codice		H 4206 0150	H 4206 0200
H 4206	Cad. €	52,50	107,00
Lunghezza becchi	mm	40	40

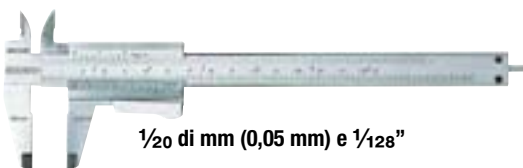

$\frac{1}{20}$ di mm (0,05 mm) e $\frac{1}{128}$ "

ABC TOOLS - Tipo con bloccaggio a leva e corsoio composto

Letture $\frac{1}{20}$ di mm (0,05 mm) e $\frac{1}{128}$ di pollice

Graduazione in mm e pollici - Senza numero di identificazione individuale

Campo di misura	mm	150	200
Codice		H 4207 0150	H 4207 0200
H 4207	Cad. €	25,00	37,00
Lunghezza becchi	mm	44	50

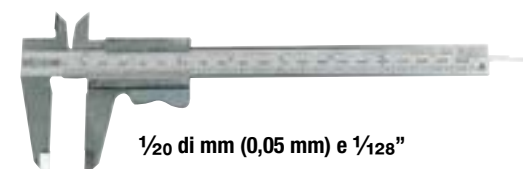

$\frac{1}{20}$ di mm (0,05 mm) e $\frac{1}{128}$ "

ABC TOOLS - Tipo in ottone

Letture $\frac{1}{10}$ di mm (0,1 mm) e $\frac{1}{16}$ di pollice - Con becchi adatti anche per interni

Campo di misura	mm	100
Codice		H 4210 0100
H 4210	Cad. €	9,80



$\frac{1}{10}$ di mm (0,1 mm) e $\frac{1}{16}$ "

**Calibri a corsoio con quadrante**

In acciaio inossidabile temprato - Grado di precisione DIN 862
Con bloccaggio a vite e numero di identificazione individuale
Controllati e collaudati singolarmente - Forniti con custodia

Tipo con lettura 1/50 di mm (0,02 mm)

Con asta piatta e rullo di regolazione

Quadrante girevole Ø 35 mm, con bloccaggio ed 1 lancetta - **Ogni giro di lancetta = 2 mm**

Campo di misura	mm	150	200	300
Codice		H 4213 1150	H 4213 1200	H 4213 1300
H 4213/1	Cad. €	82,00	118,00	214,00
Lunghezza becchi	mm	40	45	60

**Tipo con lettura 1/100 di mm (0,01 mm)**

Asta piatta graduata con superficie **cromata opaca antiriflesso**

Cremagliera protetta contro infiltrazioni di polvere e sporco - Con rullo di regolazione

Quadrante girevole Ø 38 mm, con bloccaggio ed 1 lancetta - **Ogni giro di lancetta = 1 mm**

Campo di misura 150 mm - Lunghezza becchi 40 mm

Codice H 4213 4150	H 4213/4	Cad. €	105,00		1
---------------------------	-----------------	--------	---------------	--	---

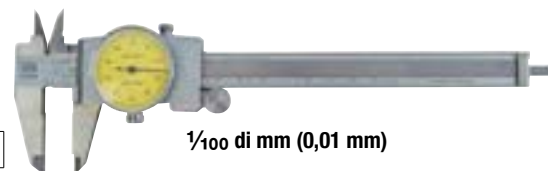
**Calibro a corsoio in fibra di vetro al carbonio**

Amagnetico - Interamente in fibra di vetro al carbonio

Adatto nel campo elettronico (non conduce elettricità), automobilistico, ittico, nautico, ecc.

Letture 1/100 di mm (0,01 mm) . 0005 pollici - Limite di errore ±0,2 mm

Con asta piatta - Scorrimento del corsoio ottimizzato

Funzioni ON/OFF, mm/inch e ZERO

Campo di misura 150 mm - Lunghezza becchi 40 mm

Ampio display LCD con cifre altezza 13 mm

Controllato e collaudato singolarmente

Codice H 4214 1150	H 4214/1	Cad. €	34,30		1
---------------------------	-----------------	--------	--------------	--	---

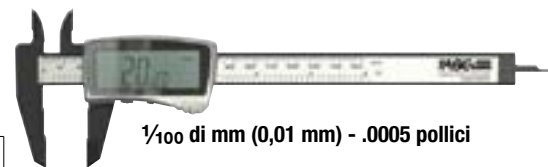
**Calibro a corsoio digitale a celle solari**

In fibra di carbonio

Letture 1/10 di mm (0,1 mm)

Becchi con punte per misurare piccole gole e cave

Campo di misura 150 mm - Lunghezza becchi 40 mm

Funzioni ON/OFF, ZERO, mm/inch - Asta graduata in mm e pollici

Display a 4 cifre

Alimentazione tramite batteria da 3V (non inclusa) che si aziona quando la luminosità è inferiore a 200 lux

Forniti con custodia

Codice H 4214 2150	H 4214/2	Cad. €	21,40		1
---------------------------	-----------------	--------	--------------	--	---

**Calibri a corsoio digitali**

In acciaio inossidabile temprato - Grado di precisione DIN 862

Con lettura 1/100 di mm (0,01 mm) - .0005 pollici

Massima precisione di misura anche alle velocità di scorrimento più elevate

Becchi con punte per misurare piccole gole e cave

Con bloccaggio a vite e numero di identificazione individuale

Controllati e collaudati singolarmente - Forniti con custodia

Tipo con ampio display LCD a 5 cifre

Display con cifre altezza 16 mm

Funzioni ZERO, mm/inch - Spegnimento automatico

Alimentazione tramite batteria CR2032

Campo di misura	mm	150
Codice		H 4215 3150
H 4215/3	Cad. €	90,00
Lunghezza becchi	mm	40





Calibri a corsoio digitali

In acciaio inossidabile temprato - Grado di precisione DIN 862

Con lettura $\frac{1}{100}$ di mm (0,01 mm) - .0005 pollici

Massima precisione di misura anche alle velocità di scorrimento più elevate

Becchi con punte per misurare piccole gole e cave

Con bloccaggio a vite e numero di identificazione individuale

Controllati e collaudati singolarmente - Forniti con custodia

Tipo con ampio display LCD a 5 cifre

Display con cifre altezza 11 mm

Funzioni ON/OFF, ZERO, mm/inch - Asta graduata in mm e pollici

Alimentazione tramite batteria CR2032

Campo di misura	mm	150	200	300
Codice		H 4215 4150	H 4215 4200	H 4215 4300
H 4215/4	Cad. €	69,00	122,00	204,00
Lunghezza becchi	mm	40	40	60



$\frac{1}{100}$ di mm (0,01 mm) - .0005 pollici

Display con cifre altezza 11 mm

Funzioni ON/OFF, ZERO, mm/inch - Asta graduata in mm e pollici

Alimentazione tramite batteria CR2032

Campo di misura	mm	150
Codice		H 4215 5150
H 4215/5	Cad. €	203,00
Lunghezza becchi	mm	40



$\frac{1}{100}$ di mm (0,01 mm) - .0005 pollici
PER MANCINI

Tipo con grado di protezione IP 67 contro penetrazione di polvere ed effetti dell'immersione temporanea

Per impiego in officina e in ambienti di lavoro dove devono resistere a liquidi e refrigeranti

Funzioni ON/OFF, ZERO, mm/inch

Ampio display a 5 cifre altezza 12 mm - Alimentazione tramite batteria CR 2032

Campo di misura	mm	150	200	300
Codice		H 4216 6150	H 4216 6200	H 4216 6300
H 4216/6	Cad. €	277,00	339,00	483,00
Lunghezza becchi	mm	40	50	60

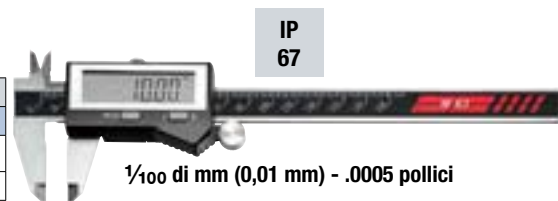

$\frac{1}{100}$ di mm (0,01 mm) - .0005 pollici

Tipo con asta fissa vetrificata per una ripetibilità più precisa

Con grado di protezione IP 54 contro depositi di polvere e spruzzi d'acqua

Funzioni ON/OFF, ABS/INC, ZERO e mm/inch - Ampio display a 5 cifre altezza 9 mm

Alimentazione tramite batteria CR 2032

Campo di misura	mm	150	200	300
Codice		H 4216 9150	H 4216 9200	H 4216 9300
H 4216/9	Cad. €	155,00	195,00	254,00
Lunghezza becchi	mm	40	50	60



$\frac{1}{100}$ di mm (0,01 mm) - .0005 pollici
Con asta fissa vetrificata



Base per misure di profondità

In acciaio inossidabile

Con vite di fissaggio

Adatta per calibri con campo di misura fino a 200 mm

Larghezza base 75 mm

Codice H 4217 0000	H 4217	Cad. €	52,00	1
--------------------	--------	--------	-------	---





Calibri a corsoio per officina

In acciaio inossidabile temprato e rettificato

Grado di precisione DIN 862

Corsoio monoblocco - Asta e nonio cromati opachi

Superfici di contatto lappate

Con bloccaggio a vite, **regolazione micrometrica** e numero di identificazione individuale

Controllati e collaudati singolarmente - Forniti con custodia

Tipo senza becchi superiori

Con lettura $\frac{1}{20}$ di mm (0,05 mm)

Becchi inferiori per misurazioni di interni:

- gr. 300 = 10 mm / gr. 500 ÷ 1000 = 20 mm

Campo di misura	mm	300	500	800	1000
Codice		H 4219 0300	H 4219 0500	H 4219 0800	H 4219 1000
H 4219	Cad. €	200,00	472,00	827,00	1.750,00
Lunghezza becchi	mm	90	150	150	150

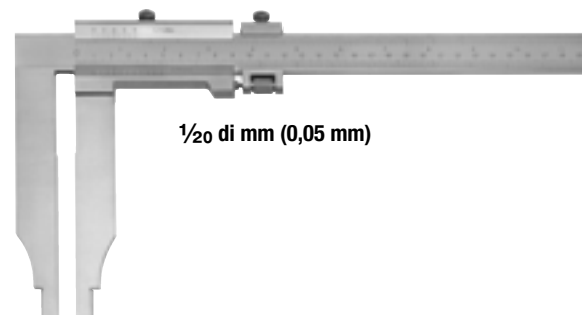

$\frac{1}{20}$ di mm (0,05 mm)

Con lettura $\frac{1}{50}$ di mm (0,02 mm)

Becchi inferiori per misurazioni di interni ≥ 10 mm (2x5 mm)

Campo di misura	mm	200	250	300	400	500	600	800	1000
Codice	H 4220	0200	0250	0300	0400	0500	0600	0800	1000
H 4220	Cad. €	885,00	928,00	1.193,00	1.440,00	1.716,00	2.093,00	2.286,00	2.705,00
Lunghezza becchi	mm	65	80	90	90	115	115	150	150

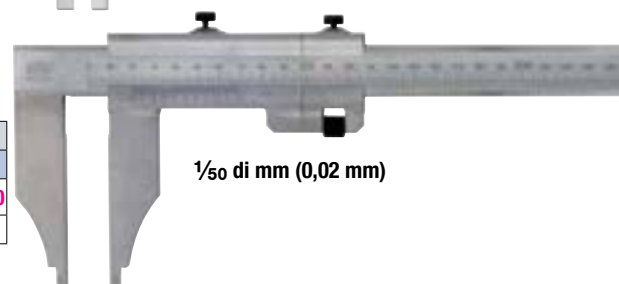

$\frac{1}{50}$ di mm (0,02 mm)

Tipo con becchi superiori per esterni

Con lettura $\frac{1}{20}$ di mm (0,05 mm)

Campo di misura	mm	300	500	800	1000
Codice		H 4221 0300	H 4221 0500	H 4221 0800	H 4221 1000
H 4221	Cad. €	488,00	974,00	1.577,00	2.142,00
Lunghezza becchi	mm	90	150	150	150

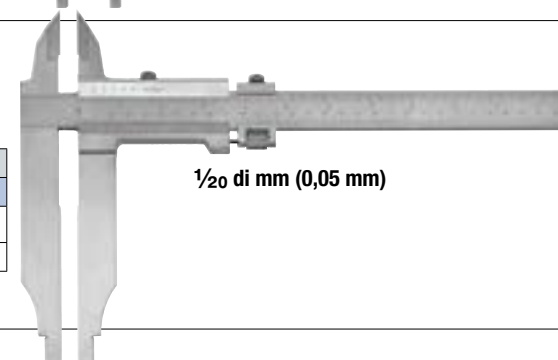

$\frac{1}{20}$ di mm (0,05 mm)

Tipo con becchi superiori per interni

Con lettura $\frac{1}{50}$ di mm (0,02 mm)

Campo di misura	mm	200	300	500
Codice		H 4222 0200	H 4222 0300	H 4222 0500
H 4222	Cad. €	1.281,00	1.441,00	2.153,00
Lunghezza becchi	mm	65	90	150



$\frac{1}{50}$ di mm (0,02 mm)

Tipo digitale

Letture $\frac{1}{100}$ di mm (0,01 mm) - .0005 pollici

Esecuzione senza becchi superiori

Funzioni SET/PRESET, HOLD, ON/OFF, ZERO e mm/inch

Becchi inferiori per misurazioni di interni:

- gr. 300 = 10 mm

- gr. 500 ÷ 1000 = 20 mm

Ampio display di facile lettura a 5 cifre - Alimentazione con batteria CR2032

Campo di misura	mm	300	500	800	1000
Codice		H 4225 0300	H 4225 0500	H 4225 0800	H 4225 1000
H 4225	Cad. €	372,00	465,00	1.091,00	1.681,00
Lunghezza becchi	mm	100	150	150	150



$\frac{1}{100}$ di mm (0,01 mm)
.0005 pollici

Esecuzione con becchi superiori per esterni

Becchi inferiori per misurazioni di interni:

- gr. 300 = 10 mm

- gr. 500 ÷ 1000 = 20 mm

Funzioni SET/PRESET, HOLD, ON/OFF, ZERO e mm/inch

Ampio display di facile lettura a 5 cifre - Alimentazione con batteria CR2032

Campo di misura	mm	300	500	800	1000
Codice		H 4226 0300	H 4226 0500	H 4226 0800	H 4226 1000
H 4226	Cad. €	347,00	465,00	1.322,00	1.975,00
Lunghezza becchi	mm	100	150	150	150



$\frac{1}{100}$ di mm (0,01 mm)
.0005 pollici

Calibri per freni a disco

In acciaio inossidabile, temprato con sonde in metallo duro
Adatto per misurazioni in opera

Tipo analogico con lettura $\frac{1}{10}$ di mm (0,1 mm)

Campo di misura 0÷60 mm - Lunghezza becchi 50 mm - Con regolazione micrometrica

Codice H 4227 5060	H 4227/5	Cad. €	136,00		1
--------------------	-----------------	--------	---------------	--	---

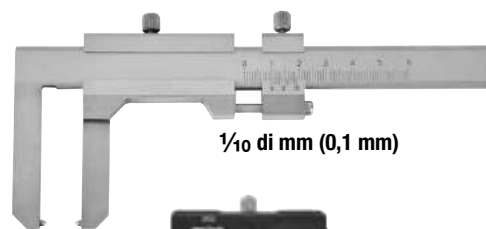

Tipo digitale con lettura $\frac{1}{100}$ di mm (0,01 mm) - .0005 pollici

Funzioni ON/OFF, ZERO e mm/inch

Ampio display di facile lettura a 5 cifre - Alimentazione con batteria CR2032

Campo di misura 0÷90 mm (2 $\frac{3}{8}$ "")

Codice H 4228 0000	H 4228	Cad. €	123,00		1
--------------------	---------------	--------	---------------	--	---



Calibri di profondità

In acciaio inossidabile temprato - Grado di precisione DIN 862

Scala e nonio cromati opachi, antiriflesso - Con bloccaggio a vite e numero di identificazione individuale
Controllati e collaudati singolarmente - Forniti con custodia

Tipo con asta del regolo rastremata

Con lettura $\frac{1}{20}$ di mm (0,05 mm) - Per misurazioni di profondità di fori

Campo di misura	mm	150	200	300	500
Codice	H 4233	0150	0200	0300	0500
H 4233	Cad. €	53,50	60,00	79,00	175,00
Base di appoggio	mm	100	100	150	150



Tipo con asta a doppia lettura con un terminale a tallone fisso e uno rastremato

Letture $\frac{1}{20}$ di mm (0,05 mm)

Asta reversibile per impiego come calibri di profondità - Per misurazioni di gole interne

Campo di misura	mm	200	300
Codice		H 4236 0200	H 4236 0300
H 4236	Cad. €	94,00	169,00
Base di appoggio	mm	100	150
Dimensioni L x a x h	mm	24 x 14 x 10	27 x 15 x 10

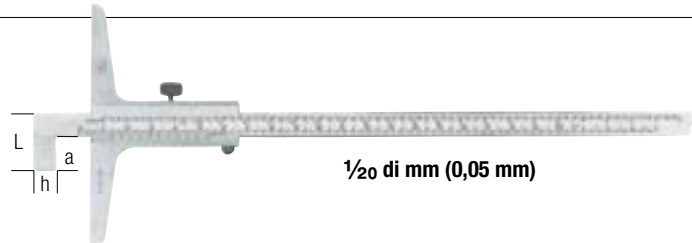

Calibri di profondità digitali

In acciaio inossidabile temprato - Grado di precisione DIN 862

Letture $\frac{1}{100}$ di mm (0,01 mm) - .0005 pollici

Massima precisione di misura anche alle velocità di spostamento più elevate

Funzioni ON/OFF, ZERO e mm/inch - Alimentazione con batteria CR 2032

Con asta del regolo rastremata, bloccaggio a vite e numero di identificazione individuale

Controllati e collaudati singolarmente - Forniti con custodia

Con ampio display a 5 cifre altezza 10 mm

Campo di misura	mm	150	200	300
Codice		H 4238 0150	H 4238 0200	H 4238 0300
H 4238	Cad. €	115,00	140,00	213,00
Base di appoggio	mm	100	100	100
Precisione	± mm	0,03	0,03	0,04



Tipo con asta fissa vetrificata per una ripetibilità più precisa

Grado di protezione IP67 contro depositi di polvere e spruzzi d'acqua

Con ampio display a 5 cifre altezza 9 mm

Campo di misura	mm	150	200	300
Codice		H 4239 0150	H 4239 0200	H 4239 0300
H 4239	Cad. €	172,00	229,00	323,00
Base di appoggio	mm	100	100	150
Precisione	± mm	0,02	0,03	0,03



Calibri per scanalature

In acciaio inossidabile temprato - Grado di precisione DIN 862

Letture $\frac{1}{20}$ di mm (0,05 mm) e $\frac{1}{128}$ di pollice - Con corsoio monoblocco

Scala e nonio cromati opachi - Becchi inferiori con punte per scanalature interne e superiori per esterni

Con bloccaggio a vite e numero di identificazione individuale

Controllati e collaudati singolarmente - Forniti con custodia

Campo di misura	mm	150	200
Codice		H 4240 0150	H 4240 0200
H 4240	Cad. €	961,00	1.160,00
Campo di misura min.	mm	10	10
Dimensioni s x L x h	mm	2,5 x 5 x 50	2,5 x 5 x 50

A richiesta si possono fornire calibri con esecuzioni particolari sia del tipo tradizionale che digitale

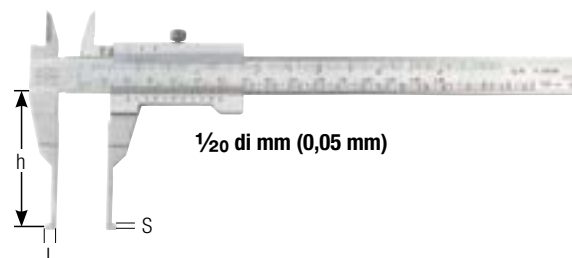

Mitutoyo Micrometri

Con superfici di contatto in **metallo duro riportato**, rettificate e lappate di precisione

Stelo in acciaio temperato Ø 6,35 mm

Tamburo e bussola cromati opachi Ø 18 mm

Forza di misura 5÷10 N (5÷15 N oltre 100 mm) - Passo vite 0,5 mm

Con frizione sensitiva, levetta di bloccaggio dell'asta, asta di riscontro (escluso 25 mm) e numero di identificazione individuale

Controllati e collaudati singolarmente - Forniti con custodia e certificato di conformità

Con lettura 1/100 di mm (0,01 mm)

Grado di precisione DIN 863/1

H 4280 - Con **arco verniciato**, esecuzione leggera da officina, con frizione sensitiva

H 4282 - Con **arco cromato opaco** in acciaio fucinato con **guancialetti termoisolati**

Campo di misura	mm	0÷25	25÷50	50÷75	75÷100	100÷125	125÷150	150÷175	175÷200
Codice	H 4280 ...	0025	0050	0075	0100	0125	0150	0175	0200
H 4280	Cad. €	*	*	*	*	*	*	*	*
Codice	H 4282 ...	0025	0050	0075	0100	—	—	—	—
H 4282	Cad. €	*	*	*	*	—	—	—	—



H 4280



H 4282



Assortimento di micrometri

Composto da:

4 micrometri **H 4282** da 25 - 50 - 75 - 100 mm

3 aste di riscontro da 25 - 50 - 75 mm

In cassetta di legno

Codice H 4282 4000	H 4282/4	Cad. €	*		1
---------------------------	-----------------	--------	---	--	---

Tipo con doppia frizione sensitiva: sul tamburo e sul codolo

Arco verniciato con **guancialetti termoisolati**

Adatti per impiego anche con una sola mano

H 4283/1 - Lettura 1/100 di mm (0,01 mm)

H 4283/2 - Lettura 1/1000 di mm (0,001 mm)



Campo di misura	mm	0÷25
Codice		H 4283 1025
H 4283/1	Cad. €	*
Codice		H 4283 2025
H 4283/2	Cad. €	*



Frizione sul tamburo

Frizione sul codolo

Mitutoyo Micrometri a grande capacità

Grado di precisione DIN 863/1 - Con superfici di contatto temprate e rettificate

Stelo in acciaio temperato Ø 6,35 mm (Ø 8 mm oltre 300 mm)

Tamburo e bussola cromati opachi Ø 18 mm (Ø 21 mm oltre 300 mm) - Passo vite 0,5 mm

Arco leggero e verniciato con guancialetto

Forza di misura 5÷10 N (10÷14 N oltre 300 mm)

Le incudini intercambiabili consentono un campo di misura variabile

Con frizione sensitiva, levetta di bloccaggio dell'asta, aste di riscontro, incudini intercambiabili, chiave di regolazione e numero di identificazione individuale

Controllati e collaudati singolarmente - Forniti con custodia e certificato di conformità

Letture 1/100 di mm (0,01 mm)

Con 4 aste di riscontro e 4 incudini

Campo di misura	mm	100÷200	200÷300	300÷400	400÷500	500÷600
Codice	H 4286 ...	0200	0300	0400	0500	0600
H 4286	Cad. €	*	*	*	*	*



Esecuzione digitale con lettura 1/1000 di mm (0,001 mm)

Grado di protezione **IP 65** (protezione contro penetrazione di polvere e getti di acqua)

Con predisposizione per uscita dati con cavo "Digimatic" **H 4845/2**

Campo di misura	mm	0÷150	150÷300
Codice		H 4287 0150	H 4287 0300
H 4287	Cad. €	*	*
Aste di regolazione	n°	5	6
Incudini	n°	6	6

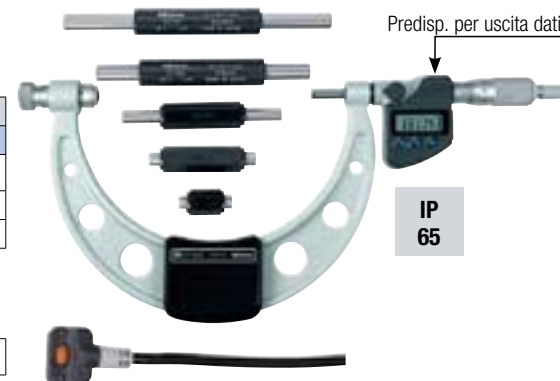

Predispo. per uscita dati

IP 65

Cavo IP per trasmissione dati verso PC, adatto per micrometri IP65 - Uscita USB 2.0

Lunghezza 2 m

Codice H 4845 2000	H 4845/2	Cad. €	*		1
---------------------------	-----------------	--------	---	--	---

* Prezzo a richiesta

Mitutoyo Micrometri digitali

Letture 1/1000 di mm (0,001 mm)

Con superfici di contatto in **metallo duro riportato**, rettificate e lappate di precisione

Stelo in acciaio temperato Ø 6,35 mm - Tamburo e bussola cromati opachi Ø 18 mm

Forza di misura 5÷10 N

Ampio **display** di facile lettura a **5 cifre** altezza **7,5 mm** - Alimentazione tramite batteria SR-44

Con numero di identificazione individuale

Controllati e collaudati singolarmente - Forniti con custodia e certificato di conformità

Esecuzione ultraleggera (peso 250 g), con struttura compatta più sottile e maneggevole

Grado di precisione DIN 863 - **Funzione ZERO**

Campo di misura	mm	0÷25
Codice		H 4288 0025
H 4288	Cad. €	*



Esecuzione con grado di protezione IP 65 (contro penetrazione di polvere e getti d'acqua)

Funzioni ORIGIN, ZERO/ABS e DATA HOLD

Con asta di riscontro per campo di misura 25÷100 mm e bloccaggio a leva

H 4290/0 - Senza predisposizione per uscita dati - Con frizione sensitiva

H 4290/1 - Con predisposizione per uscita dati con cavo "Digimatic" H 4845/2 e frizione sensitiva sul codolo

Campo di misura	mm	0÷25	25÷50	50÷75	75÷100
Codice		H 4290 0025	H 4290 0050	H 4290 0075	H 4290 0100
H 4290/0	Cad. €	*	*	*	*
Codice		H 4290 1025	H 4290 1050	H 4290 1075	H 4290 1100
H 4290/1	Cad. €	*	*	*	*
Limite di errore	± µm	2	2	2	3



IP
65

Assortimenti di micrometri H 4290/1

Con predisposizione per uscita dati - In cassetta di legno, completa di aste di riscontro

Campo di misura	mm	0÷100
Codice		H 4290 4100
H 4290/4	Cad. €	*
Con micrometri da	mm	25 - 50 - 75 - 100
Aste di riscontro	mm	25 - 50 - 75



Modello **«QuantuMike»**

Per misurazioni veloci con regolazione rapida dell'apertura: ogni giro del tamburo corrisponde ad un avanzamento dello stelo di 2 mm

Con doppia frizione, sul tamburo e sul nottolino per un comodo impiego con una sola mano

Grado di protezione IP 65 (contro penetrazione di polvere e getti d'acqua)

Funzioni ON/OFF, ORIGIN, e DATA HOLD

Limite di errore ±2 µm - Planarità ≤ 0,3 µm - Parallelismo ≤ 1 µm

H 4290/6 - Senza predisposizione per uscita dati

H 4290/7 - Con predisposizione per uscita dati con cavo "Digimatic" H 4845/2

Campo di misura	mm	0÷25	25÷50
Codice		H 4290 6025	H 4290 6050
H 4290/6	Cad. €	*	*
Codice		H 4290 7025	H 4290 7050
H 4290/7	Cad. €	*	*



IP
65

Cavo IP per trasmissione dati verso PC, adatto per micrometri IP65 - Uscita USB 2.0

Lunghezza 2 m

Codice H 4845 2000	H 4845/2	Cad. €	*		1
---------------------------	-----------------	--------	---	---	---



Modello **«QUICK» ABSOLUTE**

Stelo non rotante ad avanzamento rapido 10 mm/giro (20 volte maggiore rispetto a quelli tradizionali)

Con grado di protezione IP 54 (contro penetrazione di polvere e getti d'acqua) **e sistema ABSOLUTE**

Adatti anche per misurazioni su superfici morbide senza rovinarle

Massima precisione di misura anche alle velocità di spostamento più elevate

Con asta di riscontro (per campo di misura (25÷55 mm))

Funzioni ON/OFF, ORIGIN, DATA HOLD e ZERO/ABS* (*solo per H 4291 2055)

Con predisposizione per uscita dati "Digimatic" con cavo H 4845/3

Campo di misura	mm	0÷30	25÷55
Codice		H 4291 2030	H 4291 2055
H 4291/2	Cad. €	*	*



IP
65

Cavo per trasmissione dati verso PC, adatto per micrometri modello "Quick"

Uscita USB 2.0 - Lunghezza 2 m

Codice H 4845 3000	H 4845/3	Cad. €	*		1
---------------------------	-----------------	--------	---	---	---



* Prezzo a richiesta

Mitutoyo Micrometri digitali speciali

Letture 1/1000 di mm (0,001 mm) - Grado di precisione DIN 863/1

Con superfici di contatto in **metallo duro riportato**, rettificate e lappate di precisione

Stelo in acciaio temperato Ø 6,35 mm

Tamburo e bussola cromati opachi Ø 18 mm

Arco verniciato con guancialetti termoisolanti

Funzioni ORIGIN, ZERO/ABS, HOLD

Ampio **display** di facile lettura a **5 cifre altezza 7,5 mm** - Alimentazione tramite batteria SR-44

Con **predisposizione per uscita dati con cavo "Digimatic" H 4845/2**, frizione sensitiva, levetta di bloccaggio dell'asta e numero di identificazione individuale

Controllati e collaudati singolarmente - Forniti con custodia e certificato di conformità

Tipo con stelo ribassato

Per la misurazione di cave, alberi scanalati, gole, pezzi profilati, ecc.

Grado di protezione IP 65 (contro penetrazione di polvere e getti d'acqua)

Forza di misura 5÷10 N - Misura 25÷50 mm con asta di riscontro

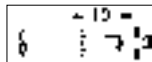

Campo di misura	mm	0÷25	25÷50
Codice		H 4293 0025	H 4293 0050
H 4293	Cad. €	*	*



IP 65

Tipo per superfici convesse

Adatti anche per misurazione dello spessori di pareti di tubi, supporti, anelli, ecc.

Grado di protezione IP 65 (contro penetrazione di polvere e getti d'acqua)

Forza di misura 5÷10 N

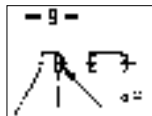

Campo di misura	mm	0÷25
Codice		H 4293 2025
H 4293/2	Cad. €	*



IP 65

Tipo per cave esterne sottili

Con **stelo non rotante**

Forza di misura 3÷8 N

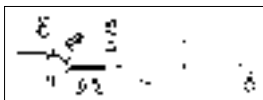

Campo di misura	mm	0÷25
Codice		H 4293 3025
H 4293/3	Cad. €	*



Tipo per filettature con angolo al vertice di 60° (metrico e UNF)

o di 55° (Whitworth)

Grado di protezione IP 65 (contro penetrazione di polvere e getti d'acqua)

Con asta di riscontro a 60°



Campo di misura	mm	0÷25
Codice		H 4293 5025
H 4293/5	Cad. €	*



IP 65

Tipo per ingranaggi

Con piattelli di misurazione Ø 20x0,7 mm

Forza di misura 3÷8 N

Parallelismo ≤4 µm - Limite di errore ±4 µm

Con grado di protezione IP 65 (contro penetrazione di polvere e getti d'acqua)

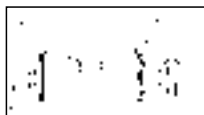

Campo di misura	mm	0÷25	25÷50
Codice		H 4293 7025	H 4293 7050
H 4293/7	Cad. €	*	*



IP 65

Cavo IP per trasmissione dati verso PC, adatto per micrometri IP65 - Uscita USB 2.0

Lunghezza 2 m

Codice H 4845 2000	H 4845/2	Cad. €	*	1
--------------------	----------	--------	---	---



* Prezzo a richiesta

Mitutoyo Micrometri per filetti

Letture $\frac{1}{100}$ di mm (0,01 mm) - Grado di precisione secondo norme DIN 863/1

Per filettature con angolo al vertice di 60° (metrico e UNF) o di 55° (Whitworth)

Stelo in acciaio temperato Ø 6,35 mm - Tamburo e bussola cromati opachi Ø 18 mm

Arco verniciato con guancialetti termoisolanti - Forza di misura 5÷10 N - Passo vite 0,5 mm

Con levetta di bloccaggio dell'asta e della controasta, frizione sensitiva, asta di riscontro a 60° e numero di identificazione individuale - Senza capruggini (vedere H 4296)

Controllati e collaudati singolarmente - Forniti con custodia e certificato di conformità

Campo di misura	mm	0÷25	25÷50	50÷75	75÷100
Codice		H 4295 0025	H 4295 0050	H 4295 0075	H 4295 0100
H 4295	Cad. €	*	*	*	*

Capruggini e punte coniche

Passo	mm	0,4÷0,5	0,6÷0,9	1,0÷1,75	2÷3	3,5÷5	5,5÷7
Codice	H 4296 ...	0001	0002	0003	0004	0005	0006
H 4296	La cp. €	*	*	*	*	*	*
UNF filetto unificato		64-48	44-28	24-14	13-9	5-5	4,5-3,5



Mitutoyo Micrometri con prisma

Grado di precisione secondo norme DIN 863, modulo D 10-3

Con lettura $\frac{1}{100}$ di mm (0,01 mm)

Prisma a 60° per la misura di utensili a 3 o 5 taglienti - Stelo in acciaio temperato Ø 6,35 mm

Tamburo cromato opaco Ø 18 mm - Passo vite 0,75 mm - Forza di misura 5÷10 N

Con nottolino di bloccaggio dell'asta e numero di identificazione individuale

Controllati e collaudati singolarmente - Forniti con custodia, tampone di riscontro e chiave di regolazione

Campo di misura	mm	1÷15	10÷25	25÷40
Codice		H 4297 0015	H 4297 0025	H 4297 0040
H 4297	Cad. €	*	*	*



Mitutoyo Micrometri per ingranaggi

Grado di precisione secondo norme DIN 863, modulo D 7

Con lettura $\frac{1}{100}$ di mm (0,01 mm) - Per misurare ingranaggi con modulo da 0,5 a 6

Stelo in acciaio temperato Ø 6,35 mm - Tamburo cromato opaco Ø 18 mm - Passo vite 0,5 mm

Arco verniciato con guancialetti termoisolanti - Piattelli di misurazione Ø 20x0,7 mm

Forza di misura 5-10 N - Con asta di regolazione (escluso 25 mm)

Per un'ottimale regolazione si suggerisce di utilizzare i blocchetti di riscontro

Con frizione sensitiva, levetta di bloccaggio dello stelo e numero di identificazione individuale

Controllati e collaudati singolarmente - Forniti con custodia, tampone di riscontro e chiave di regolazione

Campo di misura	mm	0÷25	25÷50	50÷75	75÷100
Codice		H 4298 0025	H 4298 0050	H 4298 0075	H 4298 0100
H 4298	Cad. €	*	*	*	*

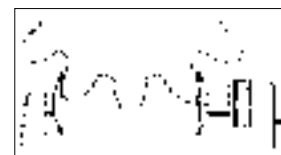

Mitutoyo Micrometri di profondità

Piano di appoggio in acciaio temperato, dimensioni 100x16 mm con planarità ±2 µm

Superfici di contatto temprate, rettificata e lappate di precisione

Asta in acciaio temperato Ø 4,0 mm - Tamburo cromato opaco Ø 18 mm

Corsa 25 mm - Passo vite 0,5 mm - Forza di misura 5÷10 N - Base di appoggio 100x16 mm

Con aste di riscontro intercambiabili progressione 25 mm

Con numero di identificazione individuale e chiavette di regolazione - Forniti con custodia

Tipo standard

Letture $\frac{1}{100}$ di mm (0,01 mm) - Grado di precisione DIN 863/2

Campo di misura	mm	0÷100	0÷150	0÷300
Codice		H 4300 1100	H 4300 1150	H 4300 1300
H 4300/1	Cad. €	*	*	*
Base di appoggio	mm	100x16	100x16	100x16
Aste di riscontro	n°	4	6	12

Tipo digitale

Letture $\frac{1}{1000}$ di mm (0,001 mm) - Limite di errore ± 3 µm

Ampio display di facile lettura a 5 cifre altezza 7,5 mm - Alimentazione tramite batteria SR-44

Funzioni PRESET, ZERO/ABS, HOLD

Con predisposizione uscita dati "Digimatic" con cavo H 4845/2 e 6 aste di riscontro

Codice H 4300 4150	H 4300/4	Cad. €	*	1
--------------------	----------	--------	---	---

Cavo IP per trasmissione dati verso PC, adatto per micrometri IP65 - Uscita USB 2.0

Lunghezza 2 m

Codice H 4845 2000	H 4845/2	Cad. €	*	1
--------------------	----------	--------	---	---

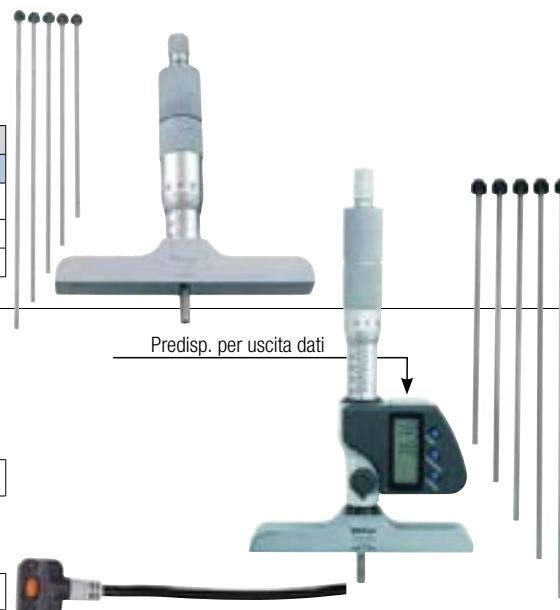

* Prezzo a richiesta

Mitutoyo Teste micrometriche

Con lettura $\frac{1}{100}$ di mm (0,01 mm) - Limite di errore $\pm 2 \mu\text{m}$

Superfici di contatto in metallo duro riportato - Tamburo cromato opaco - Con stelo rotante

Campo di misura	mm	0÷6,5	0÷13	0÷25
Codice		H 4301 1065	H 4301 1013	H 4301 1025
H 4301/1	Cad. €	*	*	*
Tamburo Ø	mm	9	13	18
Stelo Ø	mm	3,5	5	6,35
Gambo di attacco Ø	mm	6	9,5	10
Caratteristiche		superficie di contatto sferica	—	con frizione sensitiva

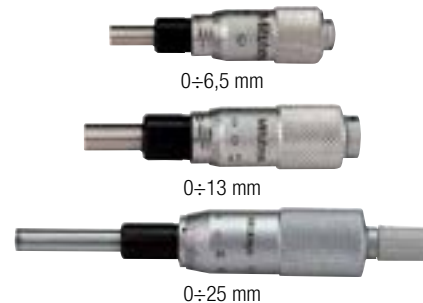

Mitutoyo Teste micrometriche digitali

Con lettura $\frac{1}{1000}$ di mm (0,001 mm)

Superfici di contatto in metallo duro riportato - Stelo in acciaio temperato - Frizione sensitiva

Per effettuare misure senza errori su attrezzature, macchine e dispositivi di misurazione

Amplio display di facile lettura - Alimentazione tramite batteria SR-44

Tipo con grado di protezione IP 65 (contro penetrazione di polvere e getti di acqua)

Funzioni PRESET, ZERO/ABS, HOLD - Limite di errore $\pm 2 \mu\text{m}$

Campo di misura 0÷25 mm - Stelo Ø 6,35 mm - Tamburo Ø 18 mm - Gambo di attacco Ø 12 mm

Con predisposizione per uscita dati "Digimatic" con cavo H 4845/2

Codice H 4301 3025	H 4301/3	Cad. €	*	1
--------------------	----------	--------	---	---

Cavo IP per trasmissione dati verso PC, adatto per micrometri IP65 - Uscita USB 2.0

Lunghezza 2 m

Codice H 4845 2000	H 4845/2	Cad. €	*	1
--------------------	----------	--------	---	---



Tipo con display girevole (330°) e stelo non rotante

Funzioni ON/OFF, PRESET, +/- (cambio del segno), ZERO/ABS - Limite di errore $\pm 3 \mu\text{m}$

Campo di misura 0÷50 mm - Stelo Ø 11 mm - Tamburo Ø 49 mm - Gambo di attacco Ø 18 mm

Con predisposizione per uscita dati "Digimatic" con cavo H 4845/4

Codice H 4301 4050	H 4301/4	Cad. €	*	1
--------------------	----------	--------	---	---

Cavo per trasmissione dati verso PC - Uscita USB 2.0 - Lunghezza 2 m

Codice H 4845 4000	H 4845/4	Cad. €	*	1
--------------------	----------	--------	---	---



Mitutoyo Assortimenti di micrometri per interni

Con lettura $\frac{1}{100}$ di mm (0,01 mm) - Superfici di misura in acciaio temperato

I blocchetti di riscontro cilindrici delle prolunghe sono sotto costante pressione di una molla

Tamburo cromato opaco Ø 18 mm - Stelo passo vite 0,5 mm - Corsa 13 mm - Prolunghe Ø 12,5 mm

Con numero di identificazione individuale e chiavette di regolazione

Campo di misura	mm	50÷150	50÷300	50÷500	50÷1000	50÷1500
Codice		H 4302 0150	H 4302 0300	H 4302 0500	H 4302 1000	H 4302 1500
H 4302	Cad. €	*	*	*	*	*
N° prolunghe		3	5	6	8	10
Lunghezza prolunghe	mm	13-25-50	13-25-50 50-100	13-25-50 50-100-200	13-25-50 50-100-200 200-300	13-25-50 50-100-200 200-200 300-300



H 4302 gr. 300

Mitutoyo Micrometri per interni

Superfici di contatto convesse in metallo duro rettificata e lappate

Tamburo e bussola cromati opachi Ø 18 mm - Passo vite 0,5 mm - Forza di misura 1÷6 N

Con numero di identificazione individuale - Forniti con custodia

Tipo con lettura $\frac{1}{100}$ di mm (0,01 mm)

Campo di misura	mm	5÷30	25÷50	50÷75	75÷100
Codice		H 4303 0030	H 4303 0050	H 4303 0075	H 4303 0100
H 4303	Cad. €	*	*	*	*
Limiti di errore	$\pm \mu\text{m}$	5	6	7	8



Tipo digitale con lettura $\frac{1}{1000}$ di mm (0,001 mm)

Funzioni PRESET, ZERO/ABS, HOLD

Amplio display di facile lettura a 5 cifre altezza 7,5 mm - Alimentazione tramite batteria SR-44

Con predisposizione per uscita dati "Digimatic" con cavo H 4845/2

Campo di misura	mm	5÷30	25÷50
Codice		H 4304 0030	H 4304 0050
H 4304	Cad. €	*	*
Limiti di errore	$\pm \mu\text{m}$	5	6



* Prezzo a richiesta

Mitutoyo Micrometri di precisione per interni

Grado di precisione DIN 863/4

Di alta precisione, con 3 punti di contatto disposti a 120°

Adatti per la misurazione di fori passanti e fori ciechi con esclusione della quota "h"

Frizione a scatto sensitiva, che assicura misurazioni costanti e con la massima precisione

Con numero di identificazione individuale

Controllati e collaudati singolarmente - Forniti con custodia

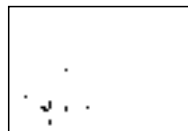

H 4305/1

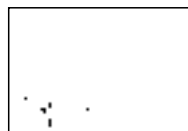

H 4305/2

Tipo analogico

Tamburo e bussola cromati opachi - Passo vite 0,5 mm

H 4305/1 - Da 6÷8 mm a 10÷12 mm superfici di contatto riportate in metallo duro

Da 12÷16 mm a 125÷150 mm superfici di contatto rivestite in titanio

H 4305/2 - Tutte le misure con superfici di contatto in acciaio temperato

Campo di misura	mm	6÷8	8÷10	10÷12	12÷16	16÷20	20÷25	25÷30	30÷40	40÷50	50÷63	62÷75	75÷88	87÷100	100÷125	125÷150
Codice	H 4305	1008	1010	1012	1016	1020	1025	1030	1040	1050	1063	1075	1088	1100	1125	1150
H 4305/1	Cad. €	*	*	*	*	*	*	*	*	*	*	*	*	*	*	*
Codice	H 4305	—	—	—	2016	2020	2025	2030	2040	2050	2063	2075	2088	2100	2125	2150
H 4305/2	Cad. €	—	—	—	*	*	*	*	*	*	*	*	*	*	*	*
Letture	mm	0,001	0,001	0,001	0,005	0,005	0,005	0,005	0,005	0,005	0,005	0,005	0,005	0,005	0,005	0,005
Quota h mm	H 4503/1	2,0	2,0	2,0	0,3	0,3	0,3	0,3	0,3	0,3	0,3	0,3	0,3	0,3	13,0	13,0
Quota h mm	H 4503/2	-	-	-	2,6	2,6	2,6	2,6	3,4	3,4	3,4	3,4	3,4	3,4	19,6	19,6
Tamburo Ø	mm	17	17	17	23	23	23	23	23	23	23	23	23	23	23	23
Prof. senza prolunga	mm	59	59	59	80	80	90	90	98	98	105	105	105	105	158	158

Prolungha per micrometri H 4305/1 - H 4305/2 ed H 4307/1

Per campo di misura	mm	6÷12	12÷20	20÷50	50÷150
Codice	H 4305 5001	H 4305 5002	H 4305 5003	H 4305 5004	
H 4305/5	Cad. €	*	*	*	*
Lunghezza totale	mm	100	150	150	150



Assortimenti di micrometri per interni con anelli di riscontro e prolunga

H 4306/1 - Con micrometri H 4305/1

H 4306/2 - Con micrometri H 4305/2

Per campo di misura	mm	6÷12	12÷20	20÷50	50÷100
Codice	H 4306 1012	H 4306 1020	H 4306 1050	H 4306 1100	
H 4306/1	Cad. €	*	*	*	*
Codice	—	H 4306 2020	H 4306 2050	H 4306 2100	
H 4306/2	Cad. €	—	*	*	*
Numero dei micrometri		3	2	4	4
Ø anelli di riscontro	mm	8 - 10	16	25 - 40	62 - 87
Prolunga	mm	100	150	150	150
Con custodia in		plastica	plastica	legno	legno



Tipo digitale con lettura 1/1000 di mm (0,001 mm)

Da 6÷8 mm a 10÷12 mm superfici di contatto in metallo duro rivestite in titanio

Da 12÷16 mm a 50÷63 mm superfici di contatto in acciaio temperato rivestite in titanio

Ampio display di facile lettura a 6 cifre - Alimentazione tramite batteria SR-44

Funzioni **PRESET**, **ABS/INC** per passare dalla lettura assoluta a quella incrementale, **HOLD**

ed **azzeramento** - **Grado di protezione IP 65** (contro penetrazione di polvere e getti d'acqua)

Con avviso batteria scarica, spegnimento automatico (dopo 2 h) e **predisposizione per uscita dati "Digimatic" con cavo H 4845/2**

Campo di misura	mm	6÷8	8÷10	10÷12	12÷16	16÷20	20÷25	25÷30	30÷40	40÷50	50÷63
Codice	H 4307	1008	1010	1012	1016	1020	1025	1030	1040	1050	1063
H 4307/1	Cad. €	*	*	*	*	*	*	*	*	*	*
Errore max.	mm	0,002	0,002	0,002	0,002	0,002	0,003	0,003	0,003	0,003	0,003
Quota h	mm	2	2	2	0,3	0,3	0,3	0,3	0,3	0,3	0,3
Prof. senza prolunga	mm	45	45	45	76	76	88	88	102	102	105



IP 65

Predisp. per uscita dati

Assortimenti di micrometri digitali per interni

Completi di micrometri ed anelli di riscontro

Forniti in cassetta di legno

Per campo di misura	mm	6÷12	12÷25	25÷50
Codice	H 4307 5012	H 4307 5025	H 4307 5050	
H 4307/5	Cad. €	*	*	*
Numero dei micrometri		3	3	3
Ø anelli di riscontro	mm	8 - 10	16 - 20	30 - 40

A richiesta sono fornibili micrometri di precisione per interni, con campo di misura in pollici

Cavo IP per trasmissione dati verso PC, adatto per micrometri IP65 - Uscita USB 2.0

Lunghezza 2 m

Codice H 4845 2000	H 4845/2	Cad. €	*	1
---------------------------	-----------------	--------	---	---



* Prezzo a richiesta



Micrometri

Lettura $\frac{1}{100}$ di mm (0,01 mm) - Grado di precisione DIN 863

Superfici di contatto in **metallo duro** accuratamente lappate e superfinite con parallelismo e planarità perfetti - Arco cromato opaco con guancialetti termoisolanti

Stelo in acciaio temperato \varnothing 6,5 mm - Tamburo e bussola cromati opachi \varnothing 18 mm

Con frizione sensitiva, levetta di bloccaggio dell'asta, asta di regolazione (escluso gr. 25), numero di identificazione individuale e certificato di conformità

Controllati e collaudati singolarmente - Forniti con custodia

Tipo con frizione sensitiva interna

Frizione sensitiva in posizione avanzata, incorporata nel tamburo per l'utilizzo anche con una sola mano

Campo di misura	mm	0÷25•	25÷50	50÷75	75÷100••
Codice		H 4310 0025	H 4310 0050	H 4310 0075	H 4310 0100
H 4310	Cad. €	61,00	64,50	71,50	78,50

- Senza asta di regolazione - •• Stelo \varnothing 8 mm



Serie di micrometri

Composta da:

4 micrometri **H 4310** da 25 - 50 - 75 - 100 mm

3 aste di regolazione da 25 - 50 - 75 mm

In cassetta di legno

Codice H 4310 9000	H 4310/9	Cad. €	287,00		1
--------------------	-----------------	--------	---------------	--	---

Tipo con nottolino e frizione a cricchetto

Con asta di regolazione (escluso gr. 25)

Campo di misura	mm	0÷25	25÷50	50÷75	75÷100	100÷125	125÷150
Codice	H 4324	1025	1050	1075	1100	1125	1150
H 4324/1	Cad. €	59,50	63,00	68,00	74,50	89,50	98,00
Campo di misura	mm	150÷175	175÷200	200÷225	225÷250	250÷275	275÷300
Codice	H 4324	1175	1200	1225	1250	1275	1300
H 4324/1	Cad. €	116,00	131,00	150,00	160,00	166,00	187,00



Serie di micrometri

Composta da:

4 micrometri **H 4324/1** da 25 - 50 - 75 - 100 mm

3 aste di regolazione da 25 - 50 - 75 mm

In cassetta di legno

Codice H 4324 9000	H 4324/9	Cad. €	279,00		1
--------------------	-----------------	--------	---------------	--	---



Micrometri digitali

Lettura $\frac{1}{1000}$ di mm (0,001 mm) - Grado di precisione DIN 863

Con superfici di contatto in **metallo duro riportato**, rettificata e lappata di precisione

Stelo in acciaio temperato \varnothing 6,5 mm - Forza di misura 5÷10 N

Alimentazione tramite batteria SR-44

Con frizione sensitiva interna, bloccaggio dell'asta e numero di identificazione individuale

Controllati e collaudati singolarmente - Forniti con custodia e certificato di conformità

Tipo con grado di protezione IP54

Funzioni: ON/OFF, SET, ABS/INC per conversione tra misurazione assoluta e relativa e **UNIT** per conversione mm/inch

Arco verniciato con guancialetti termoisolanti - Ampio display a 5 cifre altezza 7,5 mm

Campo di misura	mm	0÷25	25÷50
Codice		H 4326 3025	H 4326 3050
H 4326/3	Cad. €	180,00	214,00



Tipo con grado di protezione IP65

Funzioni: ON/OFF, SET, ABS/INC e UNIT per conversione mm/inch

Con predisposizione per uscita dati

Ampio display a 5 cifre altezza 7 mm

Campo di misura	mm	0÷25	25÷50
Codice		H 4326 4025	H 4326 4050
H 4326/4	Cad. €	280,00	340,00



Predispos. per uscita dati



Micrometri con tamburo maggiorato

Letture $\frac{1}{100}$ di mm (0,01 mm) - Grado di precisione DIN 863

Con superfici di contatto in **metallo duro** - Arco con guancialetti termoisolanti

Stelo in acciaio temperato \varnothing 6,5 mm - Tamburo cromato opaco \varnothing 30 mm

Con nottolino di bloccaggio dell'asta e numero di identificazione individuale

Controllati e collaudati singolarmente - Forniti con custodia

Campo di misura	mm	0÷25	25÷50
Codice		H 4327 0025	H 4327 0050
H 4327/0	Cad. €	132,00	142,00



Micrometri a grande capacità

Letture $\frac{1}{100}$ di mm (0,01 mm) - Grado di precisione DIN 863

Con superfici di contatto in **metallo duro**

Stelo in acciaio temperato \varnothing 6,5 mm

Tamburo cromato opaco \varnothing 18 mm

Controasta intercambiabile

Con nottolino di bloccaggio dell'asta e numero di identificazione individuale

Controllati e collaudati singolarmente - Forniti con custodia

Campo di misura	mm	0÷100	0÷150	100÷200	200÷300	300÷400	400÷500
Codice	H 4329	0100	0150	0200	0300	0400	0500
H 4329	Cad. €	343,00	446,00	484,00	509,00	649,00	739,00
N° aste		3	3	4	4	2	2
N° incudini		3	5	3	3	1	1
Campo di misura	mm	500÷600	600÷700	700÷800	800÷900	900÷1000	
Codice	H 4329	0600	0700	0800	0900	1000	
H 4329	Cad. €	869,00	1.090,00	1.195,00	1.627,00	1.864,00	
N° aste		2	2	2	2	2	
N° incudini		1	1	1	1	1	



Fino a gr 100÷200



Da gr 200÷300



Aste di regolazione

In acciaio inossidabile temperato - Durezza HRc 53-56

Adatte per il controllo delle superfici di contatto dei micrometri

Con una estremità piana ed una bombata rettificata e lappate

Dalla misura 75 mm in poi, con impugnatura di duralluminio isolante al calore

Planarità $\pm 3 \mu\text{m}$ - Parallelismo $\pm 2 \mu\text{m}$

Lunghezza totale	mm	25	50	75	100	125	150
Codice	H 4330	0025	0050	0075	0100	0125	0150
H 4330	Cad. €	83,00	97,00	97,00	97,00	97,00	97,00
Lunghezza totale	mm	175	200	225	250	275	
Codice	H 4330	0175	0200	0225	0250	0275	
H 4330	Cad. €	111,00	125,00	125,00	125,00	139,00	



Supporti per micrometri

Tipo con ampia base in ghisa

Dispositivo di fissaggio inclinabile, con protezione interna in gomma delle ganasce

Dimensioni base 115x165 mm

Apertura del morsetto 0÷16 mm

Peso 1,4 kg

Codice H 4333 0000	H 4333	Cad. €	43,50		1
--------------------	--------	--------	-------	--	---



Tipo basculante

Dimensioni base 80x115 mm

Apertura del morsetto 0÷15 mm

Peso 0,8 kg

Codice H 4333 1000	H 4333/1	Cad. €	46,45		1
--------------------	----------	--------	-------	--	---





Micrometri per filetti

Letture 1/100 di mm (0,01 mm) - Grado di precisione DIN 863

Per la misurazione del diametro medio delle filettature esterne

Tamburo cromato opaco Ø 18 mm

Arco con guancialetti termoisolanti

Fornito senza asta di regolazione, capruggini e punte coniche

Con frizione sensitiva ad anello, nottolino di bloccaggio dell'asta e della controasta e numero di identificazione individuale - Controllati e collaudati singolarmente - Forniti con custodia

Campo di misura	mm	0÷25	25÷50
Codice		H 4334 1025	H 4334 1050
H 4334/1	Cad. €	330,00	359,00



Capruggini e punte coniche - Per filettatura passo metrico ISO 60°

Passo	mm	0,4÷0,5	0,6÷0,9	1,0÷1,75	2÷3	3,5÷5	5,5÷7
Codice	H 4335 ...	1001	1002	1003	1004	1005	1006
H 4335/1	La cp. €	48,90	48,90	48,90	48,90	48,90	48,90

A richiesta Whitworth 55°

Aste di regolazione fornibili a richiesta



Micrometro per alberi scanalati

Letture 1/100 di mm (0,01 mm) - Grado di precisione DIN 863

Asta in acciaio temperato Ø 6,5 mm con punte a 30° - Tamburo cromato opaco Ø 18 mm

Campo di misura 0÷25 mm

Con frizione sensitiva ad anello, nottolino di bloccaggio dell'asta, asta di regolazione a partire dalla misura 25 mm e numero di identificazione individuale

Controllato e collaudato singolarmente - Fornito con custodia

Codice H 4337 0025	H 4337	Cad. €	223,00		1
---------------------------	---------------	--------	---------------	--	---



Micrometri per cave

Letture 1/100 di mm (0,01 mm) - Grado di precisione DIN 863

Asta in acciaio temperato Ø 6,5 mm - Tamburo cromato opaco Ø 18 mm

Gr. 50 con asta di regolazione

Con frizione sensitiva ad anello, nottolino di bloccaggio dell'asta e numero di identificazione individuale

Controllati e collaudati singolarmente - Forniti con custodia

Campo di misura	mm	0÷25	25÷50
Codice		H 4338 0025	H 4338 0050
H 4338	Cad. €	321,00	356,00
Superfici di contatto	mm	1 x 5,5	1 x 5,5



Micrometri per ingranaggi

Adatti per verifica del gioco dei fianchi e lo spessore dei denti degli ingranaggi con profilo ad evolvente di circolo

Letture 1/100 di mm (0,01 mm) - Grado di precisione DIN 863

Superfici di contatto in acciaio temperato perfettamente lappate, piano parallele e perpendicolari all'asse di rotazione della vite - Frizione sensitiva con levetta di bloccaggio dell'asta

Arco con guancialetti termoisolanti - Tamburo cromato opaco Ø 18 mm

Piattelli di misurazione rotanti Ø 20x0,7 mm - Minimo modulo misurabile: 0,6

Con asta di regolazione (escluso 25 mm) e chiavetta di regolazione

Per una ottimale regolazione si suggerisce di utilizzare i blocchetti di riscontro

Con numero di identificazione individuale

Controllati e collaudati singolarmente - Forniti con custodia

Campo di misura	mm	0÷25	25÷50	50÷75	75÷100
Codice		H 4339 0025	H 4339 0050	H 4339 0075	H 4339 0100
H 4339	Cad. €	189,00	215,00	240,00	270,00

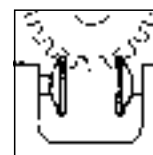

Micrometri con prisma

Letture 1/100 di mm (0,01 mm) - Grado di precisione DIN 863

Base di appoggio a "V" ed asta in metallo duro Ø 6,5 mm

Tamburo cromato opaco Ø 18 mm - Corsa 25 mm - Passo vite 0,5 mm

Con asta di regolazione, frizione sensitiva ad anello, nottolino di bloccaggio dell'asta e numero di identificazione individuale

Controllati e collaudati singolarmente - Forniti con custodia

Controllati e collaudati singolarmente - Forniti con custodia

Con base per utensili a 3 taglienti 60°

Campo di misura	mm	1÷15	5÷15	20÷35
Codice		H 4340 1001	H 4340 1002	H 4340 1003
H 4340/1	Cad. €	380,00	390,00	465,00

Con base per misurare utensili a 5 taglienti 108°

Campo di misura	mm	5÷25	25÷45
Codice		H 4340 2001	H 4340 2002
H 4340/2	Cad. €	381,00	479,00





Micrometro per tubi

Adatto per misurare spessori di tubi

Letture $\frac{1}{100}$ di mm (0,01 mm) - Grado di precisione DIN 863

Campo di misura 0÷25 mm - Corsa 25 mm - Passo vite 0,5 mm

Asta in acciaio temperato \varnothing 6,5 mm - Perno \varnothing 8 mm - Tamburo cromato opaco \varnothing 18 mm

Con frizione sensitiva ad anello, nottolino di bloccaggio dell'asta e numero di identificazione individuale

Controllato e collaudato singolarmente - Fornito con custodia

Codice H 4340 5025	H 4340/5	Cad. €	106,00		1
---------------------------	-----------------	--------	---------------	--	---



Micrometro a disco

Adatto per misurare spessori di fogli e strisce in lamiera

Letture $\frac{1}{100}$ di mm (0,01 mm) - Grado di precisione DIN 863

Campo di misura 0÷50 mm - Asta in acciaio temperato \varnothing 6,5 mm

Tamburo cromato opaco \varnothing 18 mm - Passo vite 1 mm

Con frizione sensitiva ad anello, nottolino di bloccaggio dell'asta e numero di identificazione individuale

Controllato e collaudato singolarmente - Fornito con custodia

Codice H 4340 7050	H 4340/7	Cad. €	763,00		1
---------------------------	-----------------	--------	---------------	--	---



Micrometro con comparatore

Adatto per misure estremamente precise nelle produzioni di serie

Micrometro con comparatore **letture $\frac{1}{1000}$ di mm (0,01 mm)**

Precisione: micrometro \pm 0,003 mm - comparatore \pm 0,001 mm

Campo di misura 0÷25 mm

Con superfici di contatto in **metallo duro riportato**, rettificato e lappato di precisione

Stelo in acciaio temperato - Tamburo cromato opaco \varnothing 18 mm - Profondità arco 19 mm

Comparatore con azzeramento, tacche di riferimento passa/non passa e leva tastatrice

Arco con guancialetti termoisolanti - Scala di grandi dimensioni per lettura dei valori facilitata

Con levetta di bloccaggio dello stelo e numero di identificazione individuale

Controllato e collaudato singolarmente - Fornito con custodia

Codice H 4340 9025	H 4340/9	Cad. €	589,00		1
---------------------------	-----------------	--------	---------------	--	---



Micrometri di profondità

Letture $\frac{1}{100}$ di mm (0,01 mm) - Grado di precisione DIN 863

Aste in acciaio temperato \varnothing 4,5 mm con superfici di contatto in **metallo duro** - HRc 60

Tamburo cromato opaco \varnothing 18 mm - Corsa 25 mm - Passo vite 0,5 mm

Aste intercambiabili progressione 25 mm

Ponte temperato e rettificato

Con numero di identificazione individuale e chiavette di regolazione - Forniti con custodia

Campo di misura	mm	0÷100	0÷150
Codice		H 4341 1100	H 4341 1150
H 4341/1	Cad. €	286,00	343,00

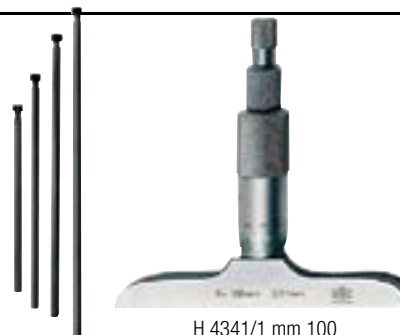

H 4341/1 mm 100



Strumento per misurazioni di profondità

Letture $\frac{1}{100}$ di mm (0,01 mm) - Grado di precisione DIN 878

Capacità di misura 30 mm - Ogni giro di lancetta = 1 mm

Comparatore con **quadrante girevole \varnothing 58 mm**

Bloccaggio del comparatore tramite morsetto a vite

Completo di base di appoggio di alta precisione

Fornito in astuccio

Codice H 4341 3000	H 4341/3	Cad. €	324,00		1
---------------------------	-----------------	--------	---------------	--	---



Basi portacomparatori per misuratori di profondità

In **acciaio temperato**, superfici rettificato e lappato - Esecuzione cromata opaca

Con morsetto anulare per il fissaggio del comparatore

Per comparatori con gambo \varnothing 8 mm h 6

Tipo a base piana

Dimensioni Lxh	mm	63x17	80x16	100x16
Codice		H 4341 4063	H 4341 4000	H 4341 4100
H 4341/4	Cad. €	115,00	123,00	145,00



Tipo a base prismatica

Adatta per alberi con \varnothing 10÷100 mm

Angolo interno di 120° - Dimensioni 67x16 mm

Codice H 4341 5000	H 4341/5	Cad. €	268,00		1
---------------------------	-----------------	--------	---------------	--	---



Comparatori → H 2 pag. 666

**Teste micrometriche senza arco**

Adatte per il montaggio come strumento di regolazione su macchine, dispositivi e apparecchi

Grado di precisione DIN 863

Asta in acciaio temperato Ø 8 mm con superfici di contatto in **metallo duro**

Con numero di identificazione individuale e chiavette di regolazione

Letture 1/100 di mm (0,01 mm)

Campo di misura	mm	0÷6,5	0÷13	0÷25
Codice		H 4342 0065	H 4342 0013	H 4342 0025
H 4342	Cad. €	55,00	58,50	55,00
Gambo di attacco Ø	mm	6	9,5	10
Tamburo Ø	mm	9,5	13	18



1/100 di mm (0,01 mm)

Letture 1/1000 di mm (0,001 mm)**Campo di misura 0÷25 mm**

Gambo di fissaggio Ø 12 mm - Tamburo Ø 18 mm

Codice H 4342 2025	H 4342/2	Cad. €	95,00		1
--------------------	-----------------	--------	--------------	--	---



1/1000 di mm (0,001 mm)

**Micrometri per interni**

Adatti per misurazione di fori, intagli, scanalature, ecc.

Letture 1/100 di mm (0,01 mm) - Grado di precisione DIN 863

Superfici di contatto in acciaio temperato, rettificato

Tamburo e bussola cromati opachi

Con numero di identificazione individuale - Forniti con custodia

Campo di misura	mm	5÷30•	25÷50•	50÷75	75÷100
Codice		H 4345 0030	H 4345 0050	H 4345 0075	H 4345 0100
H 4345	Cad. €	152,00	165,00	185,00	216,00

- Con anello di riscontro

**Teste micrometriche per interni****Letture 1/100 di mm (0,01 mm)** - Grado di precisione DIN 863

Superfici di contatto in metallo duro, bombate

Frizione sensitiva - Con dispositivo di riscontro

Tamburo e bussola cromati opachi

Con numero di identificazione individuale e chiavetta di regolazione

Fornite in cassetta di legno

Campo di misura	mm	50÷100	50÷250	50÷600	150÷1400
Codice		H 4439 0100	H 4439 0250	H 4439 0600	H 4439 1400
H 4439	Cad. €	198,00	293,00	381,00	1.776,00
N° prolunghe		2	4	6	8
Tamburo Ø	mm	16	16	16	22

A richiesta si possono fornire con apertura massima fino a 6000 mm



H 4439 gr. 600

**Assortimenti di micrometri per fori****Con 3 superfici di contatto in metallo duro**

Grado di precisione DIN 863

Adatti per la misurazione di **fori passanti** e di fori ciechi con esclusione della quota X

Tamburo e bussola cromati opachi

Con frizione a scatto sensitiva, che assicura una precisione di misurazione costante a secondo del tipo di testa utilizzata

L'azzeramento dei micrometri si effettua con l'ausilio degli anelli di riscontro (in dotazione)

Con numero di identificazione individuale e chiavetta di regolazione

Forniti in cassetta con giravite di bloccaggio e chiave di regolazione

Campo di misura	mm	6÷12	12÷20	20÷50	50÷100
Codice		H 4440 9012	H 4440 9020	H 4440 9050	H 4440 9100
H 4440/9	Cad. €	1.635,00	829,00	2.140,00	2.870,00
Letture	mm	0,001	0,005	0,005	0,005
Quota X	mm	1,4	0,5	0,5	0,5
N° micrometri contenuti		3	2	4	4
Anelli di riscontro	Ø mm	6 - 8 - 10	16	25 - 40	62-87
Una prolunga da	mm	100	150	150	150
Campo di misura		6÷12	12÷20	20÷50	50÷100



Alesametri

Adatti per controlli singoli o di serie, in sala metrologica, nel collaudo di accettazione, nelle produzioni, ecc.
Gli alesametri consentono oltre alla misurazione del diametro, il controllo della geometria del foro
Con attacco per comparatori con gambo Ø 8 mm h6

Mitutoyo

Con astine intercambiabili in acciaio e tastatore mobile con sfera in **metallo duro**
Testine con guida di centraggio per campi di misura superiori a 60 mm
Diametro comparatore 57 mm

Letture $\frac{1}{100}$ di mm (0,01 mm)

Per fori con Ø 6÷400 mm

Campo di misura	mm	6÷10	10÷18	18÷35	35÷60
Codice		H 4445 0010	H 4445 0018	H 4445 0035	H 4445 0060
H 4445	Cad. €	*	*	*	*
Prof. di misura fino a	mm	47	100	100	150
Testine	n°	9	9	9	6
Campo di misura	mm	50÷150	100÷160	160÷250	250÷400
Codice		H 4445 0150	H 4445 0160	H 4445 0250	H 4445 0400
H 4445	Cad. €	*	*	*	*
Prof. di misura fino a	mm	150	150	250	250
Testine	n°	11	13	6	5

Assortimento di alesametri composto da:

3 alesametri con campo di misura 18÷35 - 35÷60 - 50÷150 mm,
1 comparatore con gambo per l'attacco Ø 8 mm h6,
serie di testine di contatto

Fornito in astuccio

Codice H 4445 9000	H 4445/9	Cad. €	*		1
---------------------------	-----------------	--------	---	---	---

Letture $\frac{1}{1000}$ di mm (0,001 mm)

Per fori con Ø 18÷150 mm

Assortimento di alesametri composto da:

3 alesametri con campo di misura 18÷35 - 35÷60 - 50÷150 mm,
1 **comparatore digitale** con gambo per l'attacco Ø 8 mm h6
Funzioni ON/OFF, PRESET, TOLLERANZA, DATA/HOLD

Con predisposizione per uscita dati e serie di testine di contatto

Fornito in astuccio

Codice H 4445 9800	H 4445/98	Cad. €	*		1
---------------------------	------------------	--------	---	---	---



Con precisione 0,01 mm

Per fori con Ø 6÷250 mm

Perno di contatto in metallo duro

Completo di comparatore con lettura $\frac{1}{100}$ di mm (0,01 mm)

Campo di misura	mm	6÷10	10÷18	18÷35	35÷50	50÷160	160÷250	250÷450
Codice	H 4466	0010	0018	0035	0050	0160	0250	0450
H 4466	Cad. €	305,00	305,00	224,00	241,00	267,00	305,00	332,00
Prof. di misura fino a	mm	100	100	150	150	150	400	400
Testine	n°	9	9	9	4	12	5	5
Ø comparatore	mm	40	40	55	55	55	60	60



H 4466 0035

ABC TOOLS Comparatori con bracci tastatori per interni

Tipo **a quadrante con bracci tastatori (uno fisso e uno mobile)** per misurazioni interne come scanalature e diametri di fori

Punte arrotondate in carburo

Fornito in astuccio

Campo di misura	mm	10÷30	20÷40	30÷50
Codice		H 4468 2303	H 4468 2304	H 4468 2305
H 4468/0	Cad. €	412,00	412,00	412,00
Letture		$\frac{1}{100}$ di mm (0,01 mm)	$\frac{1}{100}$ di mm (0,01 mm)	$\frac{1}{100}$ di mm (0,01 mm)



* Prezzo a richiesta

Mitutoyo Comparatori

Quadrante girevole con indici di tolleranza - Con tastatore verticale - Gambo per l'attacco Ø 8 mm h6

Tipo con lettura 1/100 di mm (0,01 mm)

Campo di misura 10 mm - Forza di misura 1,4 N

Quadrante Ø 57 mm con due lancette - **Antiurto**

Ogni giro della lancetta principale corrisponde ad uno spostamento di 1 mm

Con doppia numerazione inversa e cassa in metallo e fondello piano

Codice H 4469 1000	H 4469/1		Cad. €	*		1
Codice H 4469 2000	H 4469/2	Con asola	Cad. €	*		1

Tipo con lettura 1/1000 di mm (0,001 mm)

Quadrante Ø 57 mm con due lancette - **Antiurto**

Ogni giro della lancetta principale corrisponde ad uno spostamento di 0,2 mm

Con doppia numerazione inversa e cassa in metallo - Forza di misura 1,5 N

Campo di misura	mm	1	5
Codice		H 4469 7001	H 4469 7005
H 4469/7	Cad. €	*	*

Tipo con lettura 1/100 di pollice (.001")

Campo di misura 0,25" - Forza di misura 1,8 N

Quadrante Ø 57 mm con due lancette - Con doppia numerazione inversa e cassa in metallo

Codice H 4469 9000	H 4469/9		Cad. €	*		1
--------------------	----------	--	--------	---	--	---



Mitutoyo Comparatori digitali

Con scala graduata capacitiva assoluta e sistema "ABSOLUTE"

Massima precisione di misura anche alle velocità di spostamento più elevate

Tastatore verticale con sfera in metallo duro - Gambo per l'attacco Ø 8 mm h6

Con lettura 1/100 di mm (0,01 mm)

Funzioni ON/OFF, ORIGIN, +/- (inversione della direzione di conteggio)

Ampio display a cristalli liquidi - Alimentazione tramite batteria SR-44 - Grado di protezione IP42

Con predisposizione per uscita dati con cavo "Digimatic" H 4845/6, numero di identificazione individuale e dichiarazione di conformità

Con quadrante Ø 59 mm - Campo di misura 0÷12,7 mm - Forza di misura ≤ 1,5 N

H 4470/2 - Lettura 1/100 di mm (0,01 mm) - Errore max. ±0,02 mm

H 4471/2 - Lettura 1/1000 di mm (0,001 mm) - Errore max. ±0,003 mm

Codice H 4470 2000	H 4470/2		Cad. €	*		1
Codice H 4471 2000	H 4471/2		Cad. €	*		1

Con quadrante altezza 126 mm

Campo di misura 25 mm - Errore max. ±0,02 mm

Forza di misura 1,5 N - Altezza totale 207 mm

Codice H 4470 4000	H 4470/4		Cad. €	*		1
--------------------	----------	--	--------	---	--	---

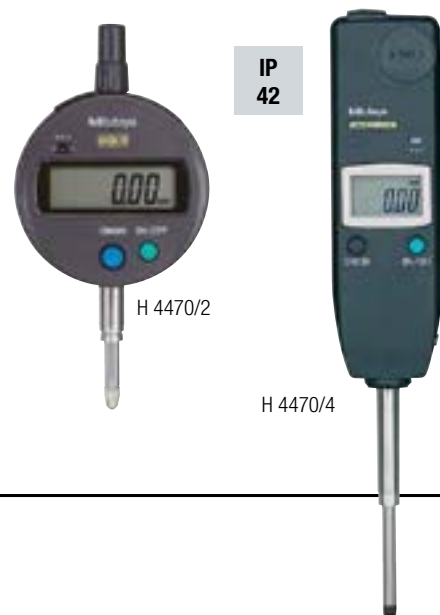

Mitutoyo Comparatori digitali ad alte prestazioni

Con scala graduata capacitiva assoluta e sistema "ABSOLUTE"

Massima precisione di misura anche alle velocità di spostamento più elevate

Tastatore verticale con sfera in metallo duro - Gambo per l'attacco Ø 8 mm h6

Display molto ampio che permette la visualizzazione di maggiori informazioni

Dotati di barra analogica utile per osservare movimenti impercettibili, come l'avvicinamento ai limiti di tolleranza

Alimentazione tramite batteria CR2032

Con sistema di comunicazione seriale bidirezionale "Digimatic" attraverso software dedicato USB-ITPACK

La comunicazione bidirezionale consente, oltre alla raccolta dati convenzionale, l'impostazione dei comparatori, la raccolta delle informazioni sullo strumento e molte altre operazioni remote

Tipo multifunzione con visualizzazione grafica della tolleranza (passa/non passa) e possibilità di inserire un fattore per il valore misurato
Funzioni ON/OFF, ZERO/ABS, ORIGIN/PRESET per preselezionare i valori, **DATA/HOLD** e impostazione dei limiti superiore ed inferiore di tolleranza

Quadrante Ø 59 mm, girevole di 330° con cifre altezza 11 mm - Grado di protezione IP42

H 4470/6 - Lettura 1/100 di mm (0,01 mm) - Errore max. 0,02 mm - Forza di misura ≤ 0,9 N

H 4471/6 - Lettura commutabile tra 1/100 e 1/1000 (0,01 e 0,001 mm) - Con predisposizione per uscita dati con cavo "Digimatic" H 4845/6, numero di identificazione individuale e dichiarazione di conformità

Campo di misura	mm	12,7	25,4	50,8
Codice		H 4470 6127	—	—
H 4470/6	Cad. €	*	—	—
Codice		H 4471 6127	H 4471 6254	H 4471 6508
H 4471/6	Cad. €	*	*	*
Errore max.	mm	±0,003	±0,003	±0,005
Forza di misura	N	1,5	1,8	2,3

Cavo per trasmissione dati verso PC - Uscita USB 2.0 - Lunghezza 2 m

Codice H 4845 6000	H 4845/6		Cad. €	*		1
--------------------	----------	--	--------	---	--	---

* Prezzo a richiesta



Mitutoyo Comparatori digitali ad alte prestazioni

Con scala graduata capacitiva assoluta e sistema "ABSOLUTE"

Massima precisione di misura anche alle velocità di spostamento più elevate
Tastatore verticale con sfera in metallo duro - Gambo per l'attacco Ø 8 mm h6
Display molto ampio che permette la visualizzazione di maggiori informazioni
Dotati di barra analogica utile per osservare movimenti impercettibili, come l'avvicinamento ai limiti di tolleranza
Alimentazione tramite batteria CR2032
Con sistema di comunicazione seriale bidirezionale "Digimatic" attraverso software dedicato USB-ITPACK
La comunicazione bidirezionale consente, oltre alla raccolta dati convenzionale, l'impostazione dei comparatori, la raccolta delle informazioni sullo strumento e molte altre operazioni remote

Tipo altamente professionale

Risoluzione commutabile 0,001/0,01 mm - Quadrante Ø 59 mm girevole di 330° con cifre altezza 11 mm
Adatto per misurazioni e verifiche in serie **con molteplici funzioni: ON/OFF, PRESET, ZERO/ABS, RES** (commutazione del campo di misurazione), **+/-** (inversione della direzione di conteggio), **RANGE** (selezione campo di misura, punto zero, visualizzazione analogica), **MODE** (mantenimento dei valori min. e max. ed oscillazione min/max)
Alimentazione tramite adattatore per collegamento alla rete

Campo di misura	mm	25,4	50,8
Codice		H 4471 8025	H 4471 8050
H 4471/8	Cad. €	*	*
Errore max.	mm	±0,003	±0,004
Forza di misura	N	≤ 1,8	≤ 2,3

Cavo per trasmissione dati verso PC - Uscita USB 2.0 - Lunghezza 2 m

Codice H 4845 7000	H 4845/7	Cad. €	*	1
---------------------------	-----------------	--------	---	---

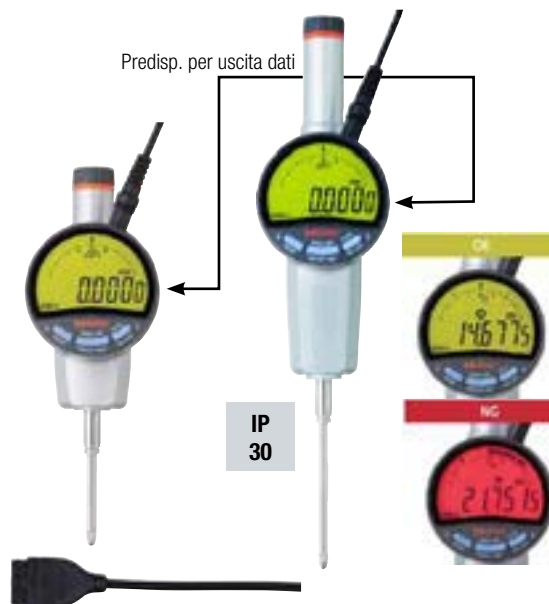

Mitutoyo Comparatori digitali multifunzione

Con scala graduata capacitiva assoluta e sistema "ABSOLUTE" per impostazione dello zero una sola volta e conservarlo fino alla sostituzione della batteria

Adatti per il controllo delle tolleranze anche in serie
Corpo di forma sottile, ideale per l'installazione in spazi ristretti o in dispositivi multiquota
Tastatore verticale con sfera in metallo duro - Gambo per l'attacco Ø 8 mm h6
Massima precisione di misura anche alle velocità di spostamento più elevate
Funzioni: ON/OFF, PRESET, azzeramento INC/ABS, inserimento valori di tolleranza, commutazione valore numerico, ingresso/uscita dati - Risoluzione commutabile 0,001/0,01 mm
Alimentazione tramite batteria SR-44
Con numero di identificazione individuale e dichiarazione di conformità - Forniti in astuccio

Campo di misura	mm	5	12,7
Codice		H 4471 9005	H 4471 9127
H 4471/9	Cad. €	*	*
Lettura display		dall'alto	frontale
Errore max.	mm	±0,003	±0,003
Forza di misura	N	≤ 2,0	≤ 2,5

Cavo IP per trasmissione dati verso PC, per strumenti multifunzione - Uscita USB 2.0
Lunghezza 2 m

Codice H 4845 5000	H 4845/5	Cad. €	*	1
---------------------------	-----------------	--------	---	---



Mitutoyo Comparatori digitali di altissima precisione

Modello ad altissima risoluzione ed accuratezza

Tastatore verticale con sfera in metallo duro - Gambo per l'attacco Ø 8 mm h6
Massima precisione di misura anche alle velocità di spostamento più elevate
Risoluzione commutabile 0,001/0,0005 mm
Funzioni: ON/OFF, MODE (mantenimento dei valori min. e max. ed oscillazione min/max), **commutazione del campo di misurazione, SET/ZERO, PRESET, inserimento valori di tolleranza, invio dati tramite interfaccia**

Ampio display a cristalli liquidi, con cambio colore (da verde a rosso) per indicazione analogica dei valori di tolleranza fuori dai limiti
Funzionamento anche con telecomando (non incluso)

Alimentazione tramite adattatore per collegamento alla rete
Con **predisposizione per uscita dati con cavo "Digimatic" H 4845/7**, numero di identificazione individuale e dichiarazione di conformità

Campo di misura	mm	30,4	60,9
Codice		H 4471 9730	H 4471 9760
H 4471/97	Cad. €	*	*
Errore max.	mm	±0,0015	±0,0025
Forza di misura	N	≤ 2	≤ 2,5
Vel. di spostamento max.	m/sec	1	1

Telecomando per comparatori H 4471/97

Con funzioni: acquisizione dato, impostazione e commutazione dei valori min. max. e differenza min/max, richiamo del valore preset ed azzeramento
Distanza massima di invio segnale 6 m - Alimentazione tramite 4 batterie LR03

Codice H 4471 9800	H 4471/98	Cad. €	*	1
---------------------------	------------------	--------	---	---

* Prezzo a richiesta





Comparatori speciali

Con lettura 1/100 di mm (0,01 mm)

Quadrante girevole a lettura dall'alto con due lancette e indici di tolleranza

Adatti per montaggio su dime di controllo - Attacco Ø 8 e 28 mm h6

Campo di misura 3 mm - Con tastatore dorsale e cassa in metallo

Diametro quadrante	mm	40	58
Codice		H 4472 1040	H 4472 1058
H 4472/1	Cad. €	266,00	266,00
Ogni giro di lancetta =	mm	0,5	1



Comparatori

Con tastatore verticale - Gambo per l'attacco Ø 8 mm h6

Con numero di identificazione individuale - Forniti in astuccio

Letture 1/10 di mm (0,1 mm)

Campo di misura 10 mm - DIN EN ISO 463

Esecuzione indicata per impiego in ambienti con condizioni non adeguate ad un comparatore di precisione e per questo frequentemente sostituito

Quadrante Ø 58 mm con una lancetta

Ogni giro della lancetta principale corrisponde ad uno spostamento di 10 mm

Con fondello piano e cassa in metallo - Tastatore decentrato di 3,5 mm

Codice H 4472 7000	H 4472/7	Cad. €	123,00		1
--------------------	-----------------	--------	---------------	--	---

1/10 di mm (0,1 mm)



Letture 1/100 di mm (0,01 mm)

Grado di precisione DIN 878

Con quadrante girevole con indici di tolleranza

Campo di misura 0,4 mm

Quadrante Ø 40 mm con una lancetta - **Antiurto**

Con lettura su scala bilaterale 20 - 0 - 20, fondello piano e cassa in metallo

Corsa libera per posizionamento al pezzo 4,5 mm

Codice H 4473 1000	H 4473/1	Cad. €	231,00		1
--------------------	-----------------	--------	---------------	--	---

Antiurto

Campo di misura 0,8 mm

Quadrante Ø 58 mm con una lancetta - **Antiurto**

Con lettura su scala bilaterale 40 - 0 - 40, fondello piano e cassa in metallo

Corsa libera per posizionamento al pezzo 9 mm

Codice H 4473 2000	H 4473/2	Cad. €	211,00		1
--------------------	-----------------	--------	---------------	--	---

Antiurto

Campo di misura 3 mm

Quadrante Ø 32 mm con due lancette

Con fondello piano e cassa in metallo

Ogni giro della lancetta principale corrisponde ad uno spostamento di 0,5 mm

Codice H 4476 0000	H 4476/0	Cad. €	210,00		1
--------------------	-----------------	--------	---------------	--	---

Quadrante Ø 40 mm con due lancette

Con fondello piano e cassa in resina sintetica

Ogni giro della lancetta principale corrisponde ad uno spostamento di 0,5 mm

Codice H 4476 1000	H 4476/1	Cad. €	130,00		1
--------------------	-----------------	--------	---------------	--	---

Antiurto

Quadrante Ø 40 mm con due lancette - **Antiurto** con cappuccio di protezione

Con fondello piano rimovibile e cassa in metallo

Ogni giro della lancetta principale corrisponde ad uno spostamento di 0,5 mm

Codice H 4476 2000	H 4476/2	Cad. €	219,00		1
--------------------	-----------------	--------	---------------	--	---

IP 67

Quadrante Ø 40 mm con due lancette - **Antiurto** con cappuccio di protezione

Protetto contro la penetrazione della polvere, effetti dell'immersione temporanea nell'acqua e da olii

Con fondello piano rimovibile e cassa in metallo

Ogni giro della lancetta principale corrisponde ad uno spostamento di 0,5 mm

Codice H 4476 3000	H 4476/3	Cad. €	340,00		1
--------------------	-----------------	--------	---------------	--	---

Antiurto e protetto da infiltrazioni di acqua e olii

Campo di misura 5 mm

Quadrante Ø 40 mm con due lancette

Con fondello piano e cassa in resina sintetica

Ogni giro della lancetta principale corrisponde ad uno spostamento di 0,5 mm

Codice H 4477 1000	H 4477/1	Cad. €	129,00		1
--------------------	-----------------	--------	---------------	--	---

1/100 di mm (0,01 mm)



Comparatori

Letture 1/100 di mm (0,01 mm) - Grado di precisione DIN 878

Quadrante girevole con indici di tolleranza e doppia numerazione inversa

Ogni giro della lancetta principale corrisponde ad uno spostamento di 1 mm

Con tastatore verticale - Gambo per l'attacco Ø 8 mm h6

Con numero di identificazione individuale - Forniti in astuccio

Campo di misura 10 mm



Quadrante Ø 40 mm con due lancette
Con fondello piano e cassa in metallo

Codice H 4477 5000	H 4477/5	Cad. €	236,00		1
---------------------------	-----------------	--------	---------------	--	---

Esecuzione protetta da infiltrazioni di olii e liquidi

H 4478/1 - Grado di protezione IP53 (contro la penetrazione della polvere e la pioggia)

Quadrante Ø 58 mm con due lancette - Con fondello piano e cassa in metallo

H 4478/2 - Grado di protezione IP67 (contro la penetrazione della polvere ed effetti

dell'immersione temporanea nell'acqua)

Quadrante Ø 61,5 mm con due lancette

Antiurto, con cappuccio di protezione, fondello piano rimovibile e cassa in metallo

Codice H 4478 1000	H 4478/1	Cad. €	254,00		1
---------------------------	-----------------	--------	---------------	--	---

Codice H 4478 2000	H 4478/2	Cad. €	277,00		1
---------------------------	-----------------	--------	---------------	--	---

1/100 di mm (0,01 mm)



Esecuzione protetta da infiltrazioni di olii e liquidi



Quadrante Ø 58 mm con due lancette

Con fondello piano e cassa in metallo

H 4480/7 - Esecuzione antiurto

H 4481/0 - Esecuzione normale

Codice H 4480 7000	H 4480/7	Cad. €	87,50		1
---------------------------	-----------------	--------	--------------	--	---

Codice H 4481 0000	H 4481/0	Cad. €	62,00		1
---------------------------	-----------------	--------	--------------	--	---



Quadrante Ø 58 mm con due lancette

Con fondello piano e cassa in metallo

Codice H 4481 1000	H 4481/1	Cad. €	93,00		1
---------------------------	-----------------	--------	--------------	--	---

Quadrante Ø 58 mm con **due lancette concentriche**

Con fondello piano rimovibile e cassa in metallo

Codice H 4481 1500	H 4481/15	Cad. €	189,00		1
---------------------------	------------------	--------	---------------	--	---

Quadrante Ø 58 mm con due lancette - **Antiurto**

Con fondello piano e cassa in metallo

Codice H 4481 3000	H 4481/3	Cad. €	90,00		1
---------------------------	-----------------	--------	--------------	--	---

Quadrante Ø 58 mm con **due lancette concentriche**

Antiurto con cappuccio di protezione

Con fondello piano rimovibile e cassa in metallo

Regolazione micrometrica mediante vite zigrinata

Codice H 4481 3300	H 4481/33	Cad. €	311,00		1
---------------------------	------------------	--------	---------------	--	---

Quadrante Ø 100 mm con due lancette

Con fondello piano e cassa in metallo

Codice H 4481 4000	H 4481/4	Cad. €	320,00		1
---------------------------	-----------------	--------	---------------	--	---

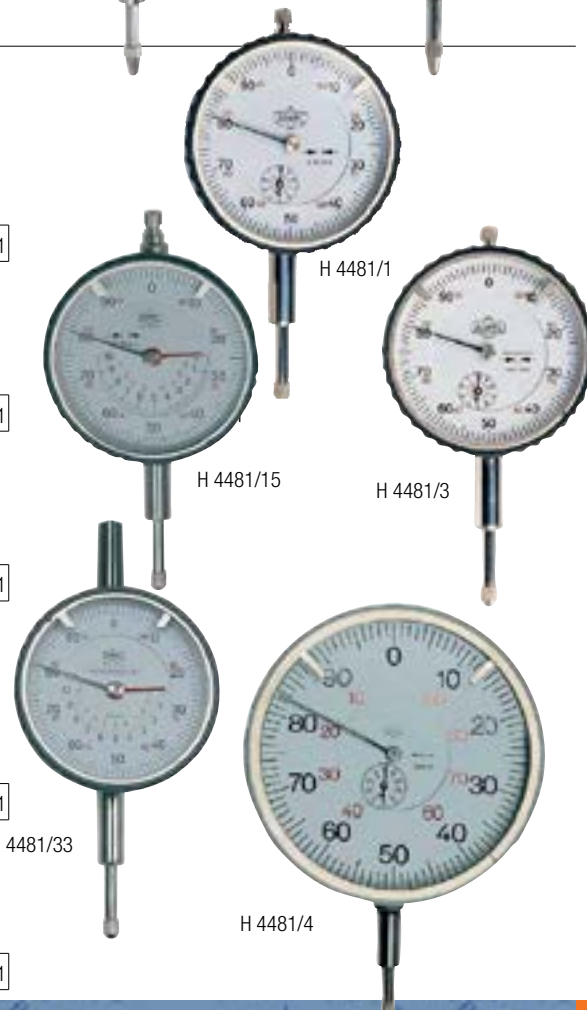

H
2

Comparatori

Grado di precisione DIN 878
 Quadrante girevole, con indici di tolleranza
 Con tastatore verticale - Gambo per l'attacco Ø 8 mm h6
 Con numero di identificazione individuale - Forniti in astuccio

Letture 1/100 di mm (0,01 mm)

Con quadrante interno per lettura dei millimetri
 Ogni giro della lancetta principale corrisponde ad uno spostamento di 1 mm

Campo di misura 30 mm



Quadrante Ø 58 mm con **due lancette concentriche - Antiurto**
 Con fondello piano e cassa in metallo - Lunghezza totale 125 mm

Codice H 4482 0000	H 4482/0	Cad. €	163,00		1
--------------------	-----------------	--------	---------------	--	---



Quadrante Ø 58 mm con **due lancette concentriche**
 Con fondello piano e cassa in metallo - Lunghezza totale 148 mm

Codice H 4482 1000	H 4482/1	Cad. €	308,00		1
--------------------	-----------------	--------	---------------	--	---

Quadrante Ø 58 mm con **due lancette concentriche - Antiurto**
 Con fondello piano e cassa in metallo - Lunghezza totale 148 mm

Codice H 4482 2000	H 4482/2	Cad. €	338,00		1
--------------------	-----------------	--------	---------------	--	---

Campo di misura 50 mm

Quadrante Ø 58 mm con **due lancette concentriche**
 Con fondello piano e cassa in metallo - Lunghezza totale 232 mm

Codice H 4483 1000	H 4483/1	Cad. €	355,00		1
--------------------	-----------------	--------	---------------	--	---

Campo di misura 80 mm

Quadrante Ø 58 mm con **due lancette concentriche**
 Con fondello piano e cassa in metallo - Lunghezza totale 312 mm

Codice H 4483 4000	H 4483/4	Cad. €	883,00		1
--------------------	-----------------	--------	---------------	--	---

Campo di misura 100 mm

Quadrante Ø 80 mm con **due lancette concentriche**
 Gambo per l'attacco Ø 10 mm h 6
 Con fondello piano e cassa in metallo - Lunghezza totale 382 mm

Codice H 4491 1000	H 4491/1	Cad. €	975,00		1
--------------------	-----------------	--------	---------------	--	---

Letture 1/1000 di mm (0,001 mm)

Esecuzione **antiurto** con cappuccio di protezione
 Ogni giro della lancetta principale corrisponde ad uno spostamento di 0,2 mm

Campo di misura 1 mm



Quadrante Ø 58 mm con due lancette
 Con fondello piano e cassa in metallo

Codice H 4492 0000	H 4492/0	Cad. €	112,00		1
--------------------	-----------------	--------	---------------	--	---



Quadrante Ø 40 mm con due lancette - Con doppia numerazione inversa
 Con fondello piano e cassa in metallo

Codice H 4492 1000	H 4492/1	Cad. €	374,00		1
--------------------	-----------------	--------	---------------	--	---

Quadrante Ø 58 mm con due lancette - Con doppia numerazione inversa
Protetto contro la penetrazione della polvere, dell'acqua e da olii

IP
53

Codice H 4492 3000	H 4492/3	Cad. €	500,00		1
--------------------	-----------------	--------	---------------	--	---

Quadrante Ø 58 mm con due lancette - Con doppia numerazione inversa
 Con fondello piano e cassa in metallo

Codice H 4492 4000	H 4492/4	Cad. €	280,00		1
--------------------	-----------------	--------	---------------	--	---

Campo di misura 5 mm

Quadrante Ø 58 mm con due lancette - Con doppia numerazione inversa
 Con fondello piano e cassa in metallo

Codice H 4492 5000	H 4492/5	Cad. €	298,00		1
--------------------	-----------------	--------	---------------	--	---

1/100 di mm (0,01 mm)

H 4482/0
Antiurto

H 4482/1

H 4482/2
Antiurto

H 4483/1

H 4491/1

H 4483/4

1/1000 di mm (0,001 mm)

H 4492/0

H 4492/1

H 4492/3

H 4492/4

H 4492/5

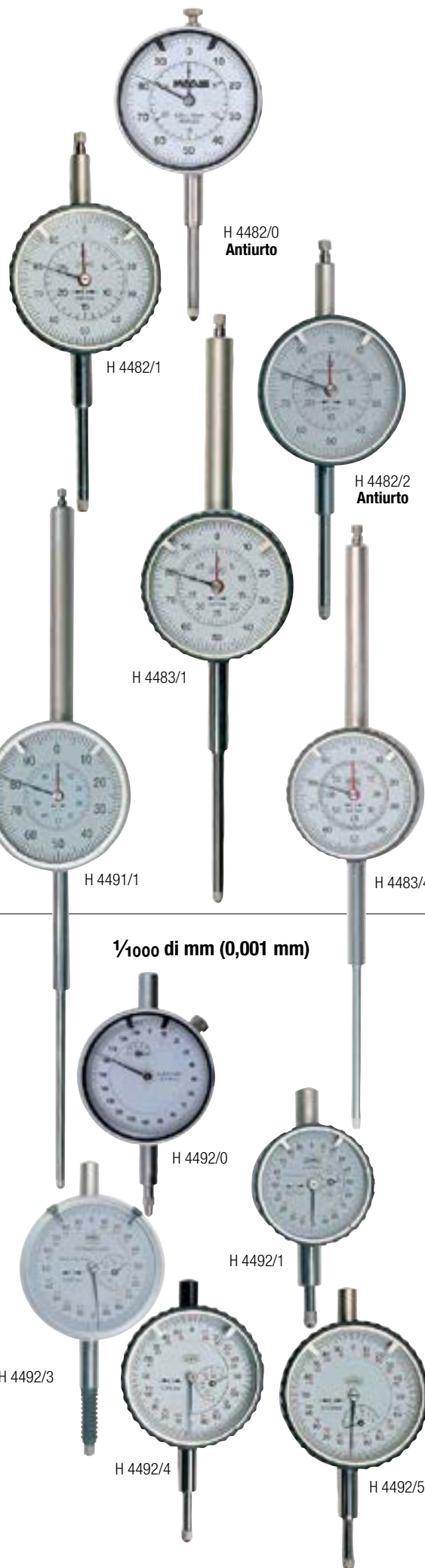

Comparatori elettronici digitali



Letture $\frac{5}{1000}$ di mm (0,005 mm) - .0002 pollici

Tastatore verticale con sfera in metallo duro, protetto da infiltrazioni di olii e liquidi

Funzioni: ON/OFF, SET, TOL, ABS/INC, +/-, mm/inch

Campo di misura 12,7 mm - Precisione 20 μ m

Quadrante \varnothing 58 mm, girevole di $\pm 170^\circ$, con ampio display a cristalli liquidi con lettura dati digitale ed analogica - Alimentazione tramite batteria CR 2032 da 3 V

Con predisposizione per uscita dati e dichiarazione di conformità - Fornito in astuccio

Codice H 4492 7127	H 4492/7	Cad. €	251,00		1
--------------------	-----------------	--------	---------------	--	---

Predisp. per uscita dati

IP 53
 $\frac{5}{1000}$ di mm
(.0002 pollici)



IP 65
 $\frac{1}{100}$ di mm
(.0005 pollici)



Predisp. per uscita dati



Letture $\frac{1}{100}$ di mm (0,01 mm) - .0005 pollici

Parti meccaniche in acciaio inossidabile, indurito

Funzioni: ZERO/ABS, PRESET, ORIGIN, TOL, in/mm, +/-, ON/OFF

Campo di misura 0-12,5 mm - Precisione 0,01 mm

Quadrante \varnothing 59,5 mm, in alluminio, con piastra frontale in materiale plastico

Ampio display con cifre altezza 11 mm, girevole di 270°

Alimentazione tramite batteria

Con predisposizione per uscita tramite presa MINI USB e dichiarazione di conformità

Codice H 4492 9000	H 4492/9	Cad. €	188,00		1
--------------------	-----------------	--------	---------------	--	---



Comparatore ad alta sensibilità

Letture $\frac{1}{1000}$ di mm (0,001 mm)

Campo di misura 0,1 mm ($\pm 0,05$ mm su i due lati)

Con 2 indici di tolleranza e azzeramento micrometrico tramite vite godronate

Gambo per l'attacco \varnothing 8 mm h 6 - Corsa libera per l'azzeramento 3 mm - Fornito in astuccio

Codice H 4493 1000	H 4493/1	Cad. €	485,00		1
--------------------	-----------------	--------	---------------	--	---



Accessori per comparatori

Aste di prolungamento per misurazioni di profondità oltre le capacità del comparatore

Da montare tra tastatore e cremagliera - Asta \varnothing 4 mm - Filettatura maschio e femmina M 2,5

Lunghezza totale	mm	10	20	30	40	50	60	70	80	90	100
Codice	H 4493 ...	3010	3020	3030	3040	3050	3060	3070	3080	3090	3100
H 4493/3	Cad. €	10,50	10,50	10,50	10,50	10,50	10,50	10,50	10,50	10,50	10,50

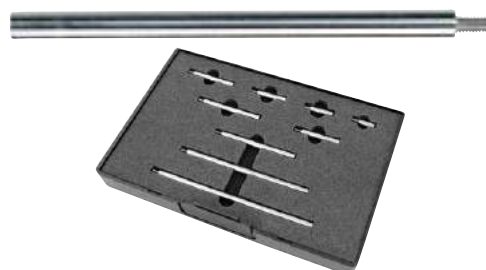

Assortimento di aste di prolungamento

Composto da **9 aste** lunghezza mm 10 - 15 - 20 - 25 - 30 - 40 - 50 - 80 - 100

In cassetta ABS resistente agli urti

Codice H 4493 3900	H 4493/39	Cad. €	106,00		1
--------------------	------------------	--------	---------------	--	---

Asta flessibile per il sollevamento dell'asta del comparatore H 4493/1 - Lunghezza 135 mm

Codice H 4493 4000	H 4493/4	Cad. €	31,60		1
--------------------	-----------------	--------	--------------	--	---



Punte tastatrici per comparatori

Con filettatura maschio M 2,5

Tolleranza 6 g

H 4493/5 - In acciaio

H 4493/7 - In metallo duro

H 4493/8 - In rubino



Forma	normale a sfera	prolungata a sfera	sottile a spina	a punta conica	cilindrica	piatta \varnothing 10 mm	piatta \varnothing 20 mm	bombata	con punta laterale	a movimento laterale $\pm 109^\circ$
Codice	H 4493 5001	H 4493 5002	H 4493 5003	H 4493 5004	H 4493 5005	H 4493 5006	H 4493 5020	H 4493 5007	H 4493 5009	H 4493 5041
H 4493/5	Cad. €	5,65	9,00	18,00	14,40	10,80	12,10	47,90	15,20	120,00
Codice	H 4493 7001	—	—	—	—	—	—	—	—	—
H 4493/7	Cad. €	12,60	—	—	—	—	—	—	—	—
Codice	H 4493 8001	—	—	—	—	—	—	—	—	—
H 4493/8	Cad. €	14,90	—	—	—	—	—	—	—	—

Fondello con asola

Adatto per comparatori con quadrante \varnothing 58 mm

In metallo

Codice H 4493 9000	H 4493/9	Cad. €	15,00		1
--------------------	-----------------	--------	--------------	--	---

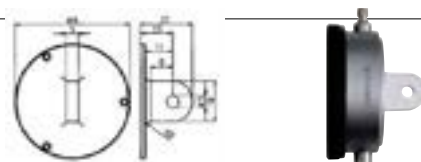



Comparatori a leva

Con levetta per l'inversione del senso di rotazione della lancetta - Azzeramento mediante rotazione del quadrante
Per controlli di rotazione concentrica e di rotondità interne ed esterne, per verifiche di parallelismo ed allineamenti
Con numero di identificazione individuale - Forniti in astuccio

Tipo con movimento parallelo (laterale) a 240° (120° per lato)

Letture 1/100 di mm (0,01 mm)

Campo di misura 0,8 mm (0 - 40 - 0)

Quadrante Ø 28 mm - Gambo per l'attacco Ø 8 mm h6

Possono essere fissati al supporto snodato (H 4495/9) sia nella parte inferiore che in quella superiore del gambo

Codice H 4494 1000	H 4494/1	Cad. €	282,00		1
---------------------------	-----------------	--------	---------------	--	---

Assortimento

Composto da:

1 comparatore centesimale H 4494/1

1 supporto snodato H 4495/9

Fornito in astuccio

Codice H 4494 8000	H 4494/8	Cad. €	329,00		1
---------------------------	-----------------	--------	---------------	--	---

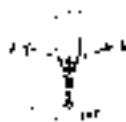

Tipo con movimento perpendicolare al quadrante (frontale) a 240° - DIN 2270

Con 3 attacchi a coda di rondine, fresati sul corpo, per il fissaggio del perno Ø 8 mm h6 in qualsiasi posizione

Letture 1/100 di mm (0,01 mm)

Campo di misura 1 mm (0 - 50 - 0)

Quadrante Ø 32 mm

Codice H 4494 9000	H 4494/9	Cad. €	309,00		1
---------------------------	-----------------	--------	---------------	--	---

Campo di misura 0,8 mm (0 - 40 - 0)

Quadrante Ø 40 mm - Punte tastatrici in rubino

Codice H 4495 0000	H 4495/0	Cad. €	271,00		1
---------------------------	-----------------	--------	---------------	--	---

Campo di misura 0,8 mm (0 - 40 - 0)

Quadrante Ø 40 mm

Esecuzione **impermeabile**

Codice H 4495 2000	H 4495/2	Cad. €	316,00		1
---------------------------	-----------------	--------	---------------	--	---

Letture 2/1000 di mm (0,002 mm)

Campo di misura 0,2 mm (0 - 10 - 0) - Quadrante Ø 40 mm

Di altissima precisione - Punte tastatrici in rubino

Codice H 4495 6000	H 4495/6	Cad. €	272,00		1
---------------------------	-----------------	--------	---------------	--	---



Supporto snodato portacomparatore

Con fori Ø 4 e 8 mm h7 e attacco a coda di rondine - Sezione 6x12 mm - Lunghezza 80 mm

Adatti per comparatori H 4494/1 e H 4495/2

Codice H 4495 9000	H 4495/9	Cad. €	36,00		1
---------------------------	-----------------	--------	--------------	--	---



Strumento di controllo per alberi a gomito

Adatto per l'accertamento di flessioni

Inserito tra due gomiti dell'albero montato, rivelano ad ogni rotazione di 180° dello stesso, l'eventuale presenza di bronzine non allineate perfettamente

Durante la rotazione il comparatore rimane in

posizione orizzontale (quadrante rivolto verso

l'alto), mediante apposito contrappeso

Completo di:

- comparatore con lettura 1/100 di mm (0,01 mm),

- aste di prolungamento,

- puntalini e contrappeso

Fornito in astuccio di legno



Campo di misura	mm	45÷150	60÷300	60÷500
Codice		H 4497 2001	H 4497 2002	H 4497 2003
H 4497/2	Cad. €	1.255,00	1.127,00	1.315,00
Diametro quadrante	mm	28	45	45
Aste di prolungamento	n°	3	4	5

A richiesta, per capacità di misura maggiori sono fornibili aste di prolungamento supplementari da 100 e 200 mm



Misuratori di spessore

Con piattelli temperati e superfici lappate

Tipo analogico

Esecuzione tascabile

Letture $\frac{1}{100}$ di mm (0,01 mm)

Campo di misura 0÷10 mm - Precisione 0,01 mm - Profondità arco 17 mm

Codice H 4497 8510	H 4497/85	Cad. €	156,00		1
--------------------	------------------	--------	---------------	--	---

Letture $\frac{1}{10}$ di mm (0,1 mm)

Quadrante girevole con due lancette (escluso H 4498 0010 e H 4498 0019)

Ogni giro della lancetta corrisponde a 10 mm

H 4498 0010 e H 4498 0019: modelli tascabili

Campo di misura	mm	0÷10	0÷20	0÷30
Codice		H 4498 0010	H 4498 0019	H 4498 0020
H 4498	Cad. €	140,00	198,00	356,00
Profondità arco	mm	15	15	50
Piattelli	Ø mm	10	10	20
Campo di misura	mm	0÷30	0÷30	0÷30
Codice		H 4498 0030	H 4498 0029	H 4498 0031
H 4498	Cad. €	462,00	530,00	623,00
Profondità arco	mm	100	200	300
Piattelli	Ø mm	20	20	20

Letture $\frac{1}{100}$ di mm (0,01 mm)

Quadrante girevole con due lancette - Ogni giro della lancetta corrisponde a 1 mm

H 4499 0001: modello tascabile, con guancialetto termoisolante

Campo di misura	mm	0÷10	0÷10	0÷10	0÷10
Codice		H 4499 0001	H 4499 0002	H 4499 0003	H 4499 0004
H 4499	Cad. €	283,00	335,00	425,00	654,00
Profondità arco	mm	18	50	100	200
Piattelli	Ø mm	10	20	20	20

Esecuzione professionale, adatta per misurare lo spessore di lamine sottili

Ad altissima precisione

Letture $\frac{1}{1000}$ di mm (0,001 mm) - Campo di misura 0÷1 mm

Con manico isolante per evitare di trasferire il calore della mano al comparatore

Quadrante girevole, Ø 58 mm con 2 lancette e doppia numerazione inversa

Ogni giro della lancetta corrisponde a 0,1 mm - Arco con profondità 30 mm - Piattelli Ø 10 mm

Codice H 4499 2000	H 4499/2	Cad. €	810,00		1
--------------------	-----------------	--------	---------------	--	---

Esecuzione professionale con contatti a rulli

Letture $\frac{1}{100}$ di mm (0,01 mm)

Campo di misura 0÷5 mm - Profondità arco 50 mm - Rulli Ø 8,4 x larghezza 8,7 mm

Quadrante girevole, Ø 58 mm con 2 lancette e doppia numerazione inversa

Ogni giro della lancetta corrisponde a 1 mm

H 4499/5 - Adatta per il controllo di fogli di lamiera, in metallo, di carta, ecc.**H 4499/6** - Rullo inferiore con 2 dischi laterali di guida

Adatto per controllare lo spessore di fili e filetti

Codice H 4499 5000	H 4499/5	Cad. €	759,00		1
--------------------	-----------------	--------	---------------	--	---

Codice H 4499 6000	H 4499/6	Cad. €	759,00		1
--------------------	-----------------	--------	---------------	--	---

Tipo digitale

Letture $\frac{1}{100}$ di mm (0,01 mm)

Campo di misura 0÷15 mm - Precisione 0,01 mm - Profondità arco 15 mm

Funzioni: ON/OFF, ZERO e mm/inch

Alimentazione tramite batteria SR44 da 1,5V

Codice H 4498 2015	H 4498/2	Cad. €	134,00		1
--------------------	-----------------	--------	---------------	--	---

Letture $\frac{1}{100}$ di mm (0,01 mm)

Campo di misura 15 mm - Precisione 0,01 mm

Piattelli Ø 10 mm

Funzioni: ON/ZERO, ABC/PRESET e mm/inch

Alimentazione tramite batteria SR44 da 1,5V

Campo di misura	mm	0÷10	0÷10
Codice		H 4498 6030	H 4498 6120
H 4498/6	Cad. €	364,00	416,00
Profondità arco	mm	30	120

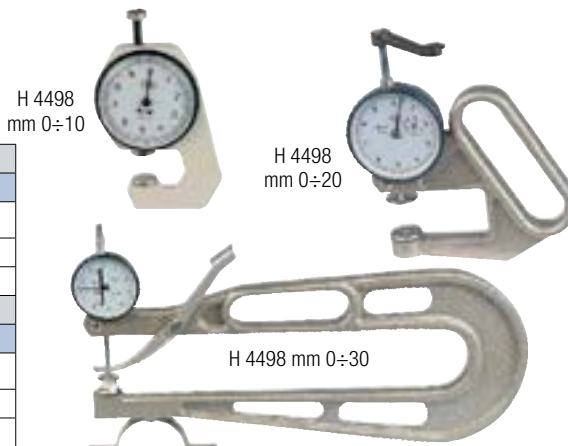

H 4498 mm 0÷10

H 4498 mm 0÷20

H 4498 mm 0÷30



mm 0÷10 - arco 18 mm

mm 0÷10 - arco 50 mm

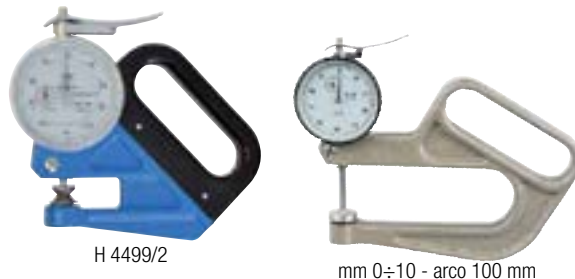

H 4499/2

mm 0÷10 - arco 100 mm



H 4499/6

Rullo inferiore con 2 dischi laterali di guida

H
2

Mitutoyo Misuratori di spessore

Con stelo e componenti principali interamente in acciaio inossidabile

Tipo analogico con lettura 1/100 di mm (0,01 mm)

Quadrante Ø 57 mm con 2 lancette - Antiurto - Con piattelli in ceramica Ø 20 mm

Campo di misura	mm	0÷10	0÷20	0÷20
Codice		H 4497 5010	H 4497 5020	H 4497 5021
H 4497/5	Cad. €	a richiesta	a richiesta	a richiesta
Errore max.	± mm	0,015	0,020	0,022
Profondità arco	mm	30	30	120



H 4497 5020

H 4497 5021

Tipo digitale con lettura 1/100 di mm (0,01 mm)

Ad apertura rapida - Campo di misura 0÷12 mm

Funzioni: OFF e ON/ZERO - Piattelli Ø 5 mm - Errore max. ± 0,02 mm - Profondità arco 20 mm

Ampio display a cristalli liquidi a 5 cifre - Alimentazione tramite batteria SR-44

Codice H 4497 8012	H 4497/8	Cad. €	a richiesta	1
--------------------	----------	--------	-------------	---



CON REGOLAZIONE MICROMETRICA

Supporti portacomparatori universali

Tipo con base in ghisa non magnetica - Per comparatori con gambo Ø 8 mm h6

ABC TOOLS - Con regolazione micrometrica

Base prismatica con cava a T per lo scorrimento della colonna

Braccio portacomparatore orientabile - Colonna completa di ghiera per il fissaggio alla base

Altezza totale 335 mm - Dimensioni base 250x60x35h mm

Colonna Ø x L 16x300 mm - Peso 3,8 kg

Codice H 4500 0000	H 4500	Cad. €	262,00	1
--------------------	--------	--------	--------	---



Tipo con base magnetica e leva per inserimento/disinserimento del magnete - Aste in acciaio, cromate

ABC TOOLS

Forza di adesione 450N - Con regolazione micrometrica

Per comparatori con gambo Ø 8 mm h6 e con attacco posteriore fisso (asola)

Con base prismatica, dimensioni 68x48x52 mm

Altezza totale 230 mm - Lunghezza braccio orizzontale 160 mm - Peso 1,4 kg

Forniti con morsetto supplementare per comparatori attacco Ø 10 mm

Codice H 4501 2000	H 4501/2	Cad. €	69,00	1
--------------------	----------	--------	-------	---



600 N

800 N



JUWEL PLUS - Con regolazione micrometrica e base rettangolare prismatica

Per comparatori con gambo Ø 8 e 10 mm h6, e con attacco a coda di rondine

Forza di adesione 600 N

Altezza totale 285 mm - Dimensioni base 70x46x65 mm

Lunghezza braccio orizzontale 180 mm - Asta verticale Ø 16 mm - Peso 2,3 kg

Fornito senza cassetta di legno

Codice H 4502 1000	H 4502/1	Cad. €	102,00	1
--------------------	----------	--------	--------	---

Forza di adesione 800 N

Altezza totale 500 mm - Dimensioni base 75x60x80 mm

Lunghezza braccio orizzontale 180 mm - Ø 16 mm - Asta verticale Ø 20 mm - Peso 5 kg

Fornito senza cassetta di legno

Codice H 4502 4000	H 4502/4	Cad. €	176,00	1
--------------------	----------	--------	--------	---



mm 150

mm 260-400

mm 180 - 200

mm 280 con bloccaggio idraulico

Con bloccaggio idraulico centralizzato e regolazione micrometrica - Brevettato - Made in Germany

Di alta qualità

Mobilità totale grazie a due snodi sferici e ad una articolazione centrale

Bloccaggio azionato da un pomello centrale che regola anche il movimento di rotazione e di flessione delle aste

Rigidità al 100%

Pinza per comparatori con fondello piano con gambo Ø 8 mm h6 e con attacco a coda di rondine H 4495/0÷H 4495/6 e H 4494/9

Raggio di azione	mm	150	260	300	400
Codice		H 4503 0150	H 4503 0260	H 4503 0300	H 4503 0400
H 4503	Cad. €	531,00	554,00	620,00	867,00
Forza di adesione	N	160	600	600	980
Dimensione base	mm	Ø 35 x 30h	65x50x55h	65x50x55h	80x50x55h
Filettatura di attacco	asta	—	M 8	M 8	M 10
Altezza totale	mm	210	360	390	490

Con bloccaggio meccanico e regolazione micrometrica (gr. 280 bloccaggio idraulico)

Dimensioni base 63x50x55h mm

Raggio di azione	mm	180	220	280
Codice		H 4503 2180	H 4503 2220	H 4503 2280
H 4503/2	Cad. €	65,00	89,50	160,00
Forza di adesione	N	600	600	800
Filettatura di attacco	asta	M 8	M 8	M 8
Altezza totale	mm	370	400	430
Peso	kg	1,6	1,6	1,8

gr. 180 - 200

Supporti portacomparatori

ABC TOOLS

Tipo con bloccaggio meccanico centralizzato - Made in Germany - **Di alta qualità**

Per comparatori con gambo Ø 8 mm h6 e con attacco a coda di rondine

Regolazione micrometrica - Mobilità totale tramite due snodi sferici e un'articolazione centrale

Bloccaggio azionato da un **pomello centrale** che regola anche il movimento di rotazione e di flessione delle aste

Base magnetica rettangolare prismatica con leva per inserimento e disinserimento del magnete

Particolarmente adatti per posti di difficile accesso

Raggio di azione	mm	285	725
Codice		H 4503 4320	H 4503 4725
H 4503/4	Cad. €	249,00	733,00
Con forza di adesione	N	600	1600
Dimensione base	mm	70x45x65h	120x50x55h
Colonna Ø x L	mm	18 x 370	18 x 700
Altezza totale	mm	440	870
Peso	kg	2	3,5



ABC TOOLS

Tipo con asta snodata orientabile a 360° e bloccaggio centralizzato

Forza di adesione 600 N - Con leva per inserimento e disinserimento del magnete

Raggio di azione 200 mm - **Altezza totale 350 mm**

Base prismatica, dimensioni 70x46x65 mm - Peso 1,5 kg

Fornito con morsetto supplementare per comparatori attacco Ø 8 e 10 mm h6

Codice H 4504 2000	H 4504/2	Cad. €	86,00		1
---------------------------	-----------------	--------	--------------	--	---

Tipo per montaggio complanare

Forza di adesione 180 N (con 2 magneti)

Il comparatore viene fissato al braccio girevole, per movimenti complanari alla base di appoggio

Il braccio portacomparatore, per l'adattamento rapido al pezzo da controllare, ha possibilità di rotazione sull'intero

arco di 360°, ed una possibilità di orientamento di 30° in verticale

Braccio sbalzo 35 mm - Dimensioni base 73x38x11h mm - Altezza totale 46 mm - Peso 0,2 kg

Codice H 4505 0000	H 4505	Cad. €	135,00		1
---------------------------	---------------	--------	---------------	--	---



Tipo per impiego molteplice

Forza di adesione 180 N

Con piani laterali magnetici e base prismatica dimensioni 72x37x26hmm

Braccio portacomparatore girevole di 360° nei due sensi e orientabile di 30° in verticale

Snodo speciale che consente il movimento di rotazione nei due sensi

Braccio sbalzo 35 mm - Altezza totale 59 mm - Peso 0,3 kg

Codice H 4506 0000	H 4506	Cad. €	266,00		1
---------------------------	---------------	--------	---------------	--	---



Morsetti per bracci portacomparatori

Corpo in acciaio stampato

Con tasselli in acciaio con scanalatura a "V"

Dotati di **foro filettato per il fissaggio del braccio portacomparatore**

Ad apertura parallela e regolabili con una sola mano a pezzi di qualsiasi forma e dimensione

Filettatura perno	M	8	10
Codice		H 4507 1008	H 4507 1010
H 4507/1	Cad. €	32,50	44,50
Apertura "a2" min-max.	mm	40÷115	50÷150
Apertura "a1" max.	mm	75	100
Altezza "h"	mm	40	50
Forza di serraggio	N	2500	3500
Peso	kg	0,5	0,9



Supporti portacomparatori a colonna

Con base in ghisa e colonna in acciaio rettificata

Piano con scanalature, temperato e **rettificato di precisione**, dimensioni **70x60 mm**

Con braccio regolabile multifunzione orientabile in qualsiasi direzione (360°)

Per comparatori con attacco Ø 8 mm h6

Colonna Ø 22 mm - Scartamento 100 mm - Altezza utile 100 mm

Dimensioni base 100x128 mm - Peso 3,5 kg

Codice H 4526 0000	H 4526	Cad. €	350,00		1
---------------------------	---------------	--------	---------------	--	---



Assortimenti di blocchetti di riscontro pianparalleli

Tipo in acciaio speciale, stabilizzato, ad alta resistenza all'usura

Precisione DIN EN ISO 3650 - Superfici superfinite con lappatura speculare

A richiesta si possono fornire con certificato Accredia o DKD



H 4530/0 - Grado di precisione 0

H 4530/1 - Grado di precisione I

H 4530/2 - Grado di precisione II

Con pezzi	n°	32	47	87
Codice		H 4530 0032	H 4530 0047	H 4530 0087
H 4530/0	Cad. €	684,00	970,00	1.530,00
Codice		H 4530 1032	H 4530 1047	H 4530 1087
H 4530/1	Cad. €	415,00	631,00	943,00
Codice		H 4530 2032	H 4530 2047	H 4530 2087
H 4530/2	Cad. €	286,00	407,00	598,00
Composti da	pz.	1	1	9
	dim. mm	1,005	1,005	1,001÷1,009
	progr.	—	-	-
	9	1,01÷1,09	1,01	1,01÷1,49
	9	1,1÷1,9	0,10	0,5÷9,5
Composti da	9	1,0÷9,0	1,00	10÷100
	4	10÷50	10,00	-
	9	10÷50	10,00	-
Dimensioni cassetta	mm	190x130x50h	390x175x52h	320x190x60h



Mitutoyo - Per sala controllo

Con numero di identificazione individuale e certificato di collaudo

Grado di precisione I

Con pezzi	n°	32	47	87	103
Codice		H 4531 6032	H 4531 6047	H 4531 6087	H 4531 6103
H 4531/6	Cad. €	a richiesta	a richiesta	a richiesta	a richiesta
Composti da	pz.	1	1	9	1
	dim. mm	1,005	1,005	1,001÷1,009	1,005
	progr.	-	-	0,009	-
	9	1,01÷1,09	0,01	1,01÷1,49	1,1÷1,49
	9	1,1÷1,9	0,1	0,5÷9,5	0,5÷24,5
Composti da	9	1÷9	1	10	4
	3	10÷30	10	25÷100	25
	1	60	-	-	-
Dimensioni cassetta	mm	240x125x60h	240x125x60h	345x200x65h	345x200x65h



Tipo in ceramica, ad alta resistenza all'usura - Precisione DIN EN ISO 3650

Superfici superfinite con lappatura speculare - **Durezza ca. 1350 HV**

Per sale metrologiche

Resistenti all'usura ed a colpi, urti, graffi e corrosioni da sostanze acide e alcaline

Elevata stabilità alla dilatazione termica - Ad alto potere di adesione

Con numero di identificazione individuale e certificato di collaudo

A richiesta si possono fornire con certificato Accredia o DKD



- Grado di precisione 0

Per controllo di blocchetti di riscontro da lavoro e taratura apparecchi e macchine di misura di alta precisione

In cassetta di legno, dimensioni LxPxh 295x170x60 mm

Con pezzi	n°	47
Codice		H 4532 0047
H 4532/0	Cad. €	5.286,00
Composti da	pz.	1
	dim. mm	1,005
	progr.	-
	21	1,00÷1,20
	8	1,30÷2,00
Composti da	8	3,00÷10,00
	9	20÷100



Mitutoyo - Grado di precisione I

Per controllo di calibri e la taratura di apparecchi per la misurazione di lunghezze, nonché per misurazioni precise in sala di controllo

In cassetta di legno, dimensioni LxPxh 320x165x70 mm

Con pezzi	n°	47
Codice		H 4532 1047
H 4532/1	Cad. €	a richiesta
Composti da	pz.	1
	dim. mm	1,005
	progr.	-
	19	1,00÷1,19
	8	1,20÷1,90
Composti da	9	1,00÷9,00
	10	10÷100



**Blocchetti di riscontro sciolti**

In acciaio speciale, stabilizzato, ad alta resistenza all'usura

Grado di precisione I - Precisione DIN EN ISO 3650

Superfici superfinite con lappatura speculare

Dimensioni dei blocchetti come da disegno a lato

Con numero di identificazione individuale e certificato di conformità

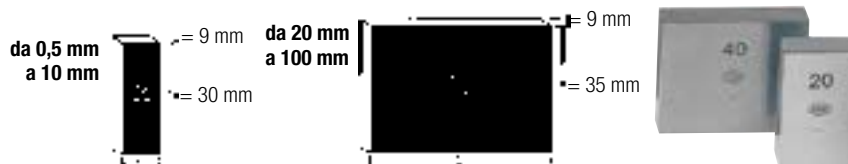

Dimens. nominale L	mm	0,5	1	1,001	1,002	1,003	1,004	1,005	1,006	1,007	1,008	1,009	1,01	1,02	1,03	1,04	1,05	1,06	1,07
Codice	H 4533	0005	0001	1001	1002	1003	1004	1005	1006	1007	1008	1009	0101	0102	0103	0104	0105	0106	0107
H 4533	Cad. €	40,20	31,80	31,80	31,80	35,10	35,10	35,10	35,10	35,10	35,10	35,10	31,80	31,80	31,80	31,80	31,80	31,80	31,80
Dimens. nominale L	mm	1,08	1,09	1,1	1,11	1,12	1,13	1,14	1,15	1,16	1,17	1,18	1,19	1,2	1,21	1,22	1,23	1,24	1,25
Codice	H 4533	0108	0109	0011	0111	0112	0113	0114	0115	0116	0117	0118	0119	0012	0121	0122	0123	0124	0125
H 4533	Cad. €	31,80	31,80	31,80	31,80	31,80	31,80	31,80	31,80	31,80	31,80	31,80	31,80	31,80	31,80	31,80	31,80	31,80	31,80
Dimens. nominale L	mm	1,26	1,27	1,28	1,29	1,3	1,31	1,32	1,33	1,34	1,35	1,36	1,37	1,38	1,39	1,4	1,41	1,42	1,43
Codice	H 4533	0126	0127	0128	0129	0013	0131	0132	0133	0134	0135	0136	0137	0138	0139	0014	0141	0142	0143
H 4533	Cad. €	31,80	31,80	31,80	31,80	31,80	31,80	31,80	31,80	31,80	31,80	31,80	31,80	31,80	31,80	31,80	31,80	31,80	31,80
Dimens. nominale L	mm	1,44	1,45	1,46	1,47	1,48	1,49	1,5	2	2,5	3	3,5	4	4,5	5	5,5	6	6,5	7
Codice	H 4533	0144	0145	0146	0147	0148	0149	0015	0002	0025	0003	0035	0004	0045	0051	0055	0006	0065	0007
H 4533	Cad. €	31,80	31,80	31,80	31,80	31,80	31,80	31,80	35,10	36,30	35,10	35,10	35,10	35,10	35,10	35,10	35,10	35,10	35,10
Dimens. nominale L	mm	7,5	8	8,5	9	9,5	10	20	30	40	50	60	7,0	80	90	100			
Codice	H 4533	0075	0008	0085	0009	0095	0010	0020	0030	0040	0050	0060	0070	0080	0090	0100			
H 4533	Cad. €	35,10	35,10	35,10	35,10	35,10	36,30	36,30	44,00	45,60	47,50	52,00	52,00	60,00	60,00	74,50			

Blocchetti di riscontro con misure diverse da quelle in tabella e/o con grado di precisione 0 e II fornibili a richiesta

ABC TOOLS Raggimetri

Per controllare raggi concavi e convessi - Con fermo a vite

Con n° lame		30	32	34
Codice		H 4696 4030	H 4696 4032	H 4696 4034
H 4696/4 - In acciaio	Cad. €	19,00	19,00	17,30
Codice		H 4696 5030	H 4696 5032	H 4696 5034
H 4696/5 - In acciaio INOX	Cad. €	45,00	45,00	41,00
Per raggi da	mm	15,5÷25	7,5÷15	1÷7

**ABC TOOLS Contafiletto**

Per controllare filetti interni ed esterni

Tipo per filetti Whitworth a 55°

Con 28 lame per filetti per pollice da 4÷62

Codice H 4700 0000	H 4700	Cad. €	7,50		1
---------------------------	---------------	--------	-------------	--	---



Tipo per filetti Metrici ISO a 60°

Con 24 lame per filetti con passo da 0,25÷6 mm

Codice H 4701 0000	H 4701	Cad. €	7,50		1
---------------------------	---------------	--------	-------------	--	---



Tipo per filetti UNC a 60°

Con 22 lame per filetti per pollice da 4÷64

Codice H 4702 2200	H 4702/22	Cad. €	16,90		1
---------------------------	------------------	--------	--------------	--	---



Tipo per filetti UNF a 60°

Con 16 lame per filetti per pollice da 12÷80

Codice H 4702 1600	H 4702/16	Cad. €	18,00		1
---------------------------	------------------	--------	--------------	--	---



Tipo per filetti Gas a 55°

Con 6 lame per filetti per pollice da 8÷28 - DIN 259

Codice H 4703 0000	H 4703	Cad. €	8,90		1
---------------------------	---------------	--------	-------------	--	---



Tipo per filetti Whitworth a 55° e Metrici ISO a 60°

H 4704 - Con 52 lame: 24 per filetti da 0,25÷6 mm e 28 per filetti Whitworth da 4÷62

H 4704/58 - Con 58 lame: 24 per filetti da 0,25÷6 mm, 28 per filetti Whitworth da 4÷62 e 6 per filetti gas a 55° da 8÷28

Codice H 4704 0000	H 4704	Cad. €	18,00		1
---------------------------	---------------	--------	--------------	--	---

Codice H 4704 5800	H 4704/58	Cad. €	27,80		1
---------------------------	------------------	--------	--------------	--	---



Tipo a squadra regolabile da 0° a 30°

Per filetti trapezoidali da 2 - 3 - 4 - 5 - 6 - 7 - 8 - 9 - 10 - 12 mm
 Per angoli di seghe a 40° - 45° - 50° - 60° - 65° - 70° - 75° - 80° e angolo a punta di 55° e 60°
 Dimensioni 80x45 mm

Codice H 4705 0000	H 4705	Cad. €	35,90		1
--------------------	---------------	--------	--------------	---	---



Tipo per filettature Whitworth a 55°

Codice H 4706 1000	H 4706/1	Cad. €	5,90		1
--------------------	-----------------	--------	-------------	---	---



Tipo per filettature Metriche ISO a 60°

Codice H 4706 2000	H 4706/2	Cad. €	7,40		1
--------------------	-----------------	--------	-------------	---	---



Tipo per punte elicoidali

Adatti per punte fino a Ø 50 mm e con angolo di taglio di 118° - Lunghezza 50 mm

Codice H 4708 0000	H 4708	Cad. €	3,95		1
--------------------	---------------	--------	-------------	---	---



Tipo per punte con angolo di taglio da 30° a 160° e Ø max. 60 mm

Base graduata fino a 35 mm
 Dimensioni 80x45 mm

Codice H 4709 0000	H 4709	Cad. €	15,00		1
--------------------	---------------	--------	--------------	---	---



Tipo per filetti quadri

Con angoli di 45° - 53,8° - 55° - 60° e 70°
 Per filetti quadri a 2 - 2,5 - 3 - 3,5 - 4 - 4,5 - 5 - 6 - 7 - 8 spire per pollice
 Dimensioni 60x25 mm

Codice H 4710 1000	H 4710/1	Cad. €	11,80		1
--------------------	-----------------	--------	--------------	---	---



Tipo per filetti trapezoidali

Con angolo di 30°
 Per filetti trapezoidali a 2 - 3 - 4 - 5 - 6 - 7 - 8 - 9 - 10 - 12 spire per pollice
 Dimensioni 70x35 mm

Codice H 4710 2000	H 4710/2	Cad. €	11,80		1
--------------------	-----------------	--------	--------------	---	---



Tipo universale

Per controllare angoli a 90° e 120°, e filetti Whitworth a 55° e metrici a 60°

Codice H 4712 1000	H 4712/1	Cad. €	8,10		1
--------------------	-----------------	--------	-------------	---	---



Tipo per cordoni di saldatura

Esecuzione con estremità a 60° - 70° - 80° - 90°
In acciaio inossidabile con scala cromata opaca, nonio graduato e vite di bloccaggio
 Capacità di misura **20 mm** - Lettura 0,1 mm - Fornito in astuccio

Codice H 4712 2000	H 4712/2	Cad. €	35,20		1
--------------------	-----------------	--------	--------------	---	---



Esecuzione per il controllo delle saldature su parti saldate ad angolo retto

In acciaio speciale
 Con anello di tenuta delle lame
 Composto da 12 lame da 3 - 3,5 - 4 - 4,5 - 5 - 5,5 - 6 - 6,5 - 7 - 8 - 10 - 12 mm

Codice H 4712 3000	H 4712/3	Cad. €	28,40		1
--------------------	-----------------	--------	--------------	---	---



ABC TOOLS **Regolo a corsoio per filettature**

Strumento indicato per determinare tutti i dati relativi alle filettature metriche ISO, Whitworth e Gas
 Lettura chiara e precisa - Interamente in resina termoplastica
 Dimensioni 550x270 mm

Codice H 4715 0000	H 4715	Cad. €	16,50		1
--------------------	---------------	--------	--------------	---	---





ABC TOOLS **Indicatori rapidi**

Adatti per l'officina, per uffici tempi e metodi, per uffici tecnici e per scuole tecniche
 Scatola in materiale plastico antiurto a tenuta stagna, antipolvere
 Dimensioni 110x60x30h mm

H 4716/1 - Modello Tolerator, indica i valori di tolleranza per accoppiamenti secondo le raccomandazioni ISO R286-1962 fino a Ø nominale di 500 mm

H 4716/2 - Modello Filetor, indica tutti i dati riguardanti le filettature Metriche ISO, Whitworth, GAS, BSF, PG, BA, UNC, UNF, UNEF

Codice H 4716 1000	H 4716/1	Cad. €	163,00		1
Codice H 4716 2000	H 4716/2	Cad. €	163,00		1



H 4716/1



H 4716/2

ABC TOOLS Spessimetri

Indicazione dello spessore delle lame in mm e pollici (escluso H 4729/7)

ABC TOOLS

H 4729/2 - Lame lunghezza 100 mm, in acciaio speciale temperato

H 4729/5 - Lame lunghezza 100 mm, in acciaio inossidabile - INOX

H 4729/7 - Lame lunghezza 100 mm - Interamente in ottone - Per elettronica e cantieri navali

Numero delle lame	8	13	20
Codice	H 4729 2008	H 4729 2013	H 4729 2020
H 4729/2	Cad. € 4,70	6,60	11,50
Codice	—	H 4729 5013	H 4729 5020
H 4729/5 - INOX	Cad. € —	14,50	21,80
Codice	—	H 4729 7013	H 4729 7020
H 4729/7 - Ottone	Cad. € —	39,80	41,00
Spessore lame	mm	0,05 - 0,10 - 0,15 - 0,20 - 0,25 - 0,30 - 0,40 - 0,50	0,05 - 0,10 - 0,15 - 0,20 0,25 - 0,30 - 0,35 - 0,40 0,45 - 0,50 - 0,55 - 0,60 0,65 - 0,70 - 0,75 - 0,80 0,85 - 0,90 - 0,95 - 1,00



H 4729/5



H 4729/7

ABC TOOLS - Tipo extra lungo con anello di tenuta

H 4736/1 - In acciaio speciale temperato - Lame lunghezza 200 mm

H 4736/2 - In acciaio inossidabile - INOX - Lame lunghezza 200 mm

H 4736/5 - In acciaio speciale temperato - Lame lunghezza 300 mm

H 4736/6 - In acciaio inossidabile - INOX - Lame lunghezza 300 mm

H 4736/7 - In acciaio speciale temperato - Lame lunghezza 500 mm

Numero delle lame	8	13	20
Codice	H 4736 1008	H 4736 1013	H 4736 1020
H 4736/1	Cad. € 17,30	18,20	25,60
Codice	—	—	H 4736 2020
H 4736/2 - INOX	Cad. € —	—	66,50
Codice	—	H 4736 5013	H 4736 5020
H 4736/5	Cad. € —	24,40	36,50
Codice	—	—	H 4736 6020
H 4736/6 - INOX	Cad. € —	—	110,00
Codice	—	H 4736 7013	H 4736 7020
H 4736/7	Cad. € —	39,30	61,00
Spessore lame	mm	0,03 - 0,04 - 0,05 - 0,06 0,075 - 0,08 - 0,09 - 0,10	0,05 - 0,10 - 0,15 - 0,20 0,25 - 0,30 - 0,40 - 0,50 0,60 - 0,70 - 0,80 - 0,90 1,00

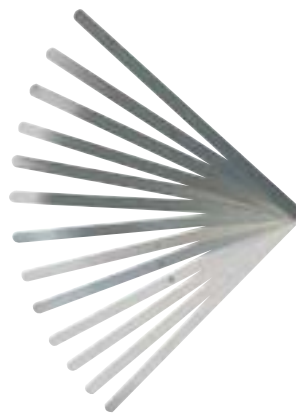

ABC TOOLS Spessimetri a nastro - Made in Germany

Indicazione dello spessore delle lame in mm e pollici - In bobine lunghezza 5 m, larghezza 13 mm

Con custodia di plastica

H 4737/1 - In acciaio temperato per molle 1.1274

H 4737/2 - In acciaio inossidabile 1.4310 - INOX

Spessore	mm	0,01	0,02	0,03	0,04	0,05	0,06	0,07	0,08	0,09	0,1
Codice	H 4737	1001	1002	1003	1004	1005	1006	1007	1008	1009	1010
H 4737/1	Cad. €	86,50	34,70	28,40	27,90	27,80	27,80	27,80	27,90	28,00	28,50
Codice	H 4737	2001	2002	2003	—	2005	—	—	—	—	2010
H 4737/2	Cad. €	110,00	62,50	48,00	—	48,00	—	—	—	—	54,00
Tolleranza	± mm	—	—	0,004	0,004	0,004	0,004	0,005	0,005	0,005	0,005
Spessore	mm	0,15	0,2	0,25	0,3	0,35	0,4	0,5	0,6	0,7	1
Codice	H 4737	1015	1020	1025	1030	1035	1040	1050	1060	1070	1100
H 4737/1	Cad. €	27,80	28,50	28,10	28,50	28,70	28,60	28,80	41,00	41,50	59,50
Codice	H 4737	2015	2020	2025	2030	—	2040	2050	—	—	2100
H 4737/2	Cad. €	54,00	60,00	60,00	66,00	—	66,00	79,00	—	—	96,00
Tolleranza	± mm	0,006	0,008	0,009	0,009	0,011	0,012	0,014	0,014	0,017	0,024

* Senza custodia di plastica



H 4737/1



H 4737/2
INOX

Impugnatura per spessimetri a nastro, in acciaio temperato

Dimensioni 115x16 mm - Con clip

Codice H 4737 9000	H 4737/9	Cad. €	7,90	10
--------------------	----------	--------	------	----



Spessori metallici centesimali - Orig. Record

Rotoli di nastri metallici da 150x2500 mm - Tolleranza secondo DIN 1544

In pratiche scatole antispreco di plastica, sovrapponibili

Adatti per registrazione di tolleranze, spessoramento di attrezzature varie, utensili e stampi, controllo quote, allineamento di pezzi su macchine utensili, ecc.

H 4738 - In ottone MS 63**H 4739 - In acciaio inossidabile 18 CR 9 Ni**

Spessore	mm	0,025	0,05	0,075	0,1	0,15	0,2	0,25	0,3	0,4	0,5
Codice	H 4738	0025	0050	0075	0100	0150	0200	0250	0300	0400	0500
H 4738	Cad. €	52,00	53,50	56,50	63,50	75,00	87,00	98,50	113,00	124,00	135,00
Codice	H 4739	0025	0050	0075	0100	0150	0200	0250	0300	0400	0500
H 4739	Cad. €	98,00	81,50	80,00	80,50	88,50	113,00	122,00	130,00	132,00	144,00
Tolleranza	± mm	0,002	0,003	0,005	0,005	0,005	0,007	0,007	0,007	0,010	0,010

**Strisce calibrate di precisione** - Orig. Hasberg

Fogli da 150x500 mm in acciaio inossidabile AISI 304 - AISI 302 - Tolleranza secondo DIN 1544

Di alta precisione e planarità

Adatte per registrazione di tolleranze, spessoramento di attrezzature varie, utensili e stampi controllo quote, allineamento di pezzi su macchine utensili, ecc.

In confezione da 5 strisce

Spessore	mm	0,05	0,1	0,15	0,2	0,25	0,3	0,5
Codice	H 4741	0005	0010	0015	0020	0025	0030	0050
H 4741	La cf. 5 pz. €	83,00	80,00	83,00	98,00	99,00	99,00	130,00
Tolleranza	± mm	0,003	0,005	0,005	0,007	0,007	0,007	0,010

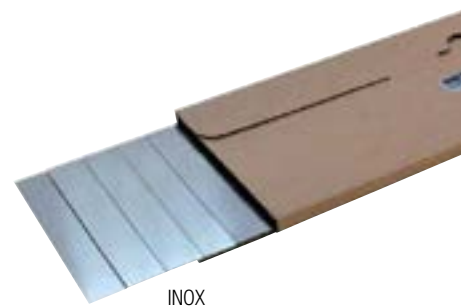
**ABC TOOLS Calibri per fori**

In acciaio temperato - Adatti per misurare fori cilindrici

Tipo fisso con asta piatta

Per fori con Ø max.	mm	15	30	45	60
Codice		H 4742 0015	H 4742 0030	H 4742 0045	H 4742 0060
H 4742	Cad. €	62,50	69,50	59,00	74,00
Campo di misura diametro	mm	1÷15	15÷30	30÷45	45÷60
Lunghezza totale	mm	180	160	220	245

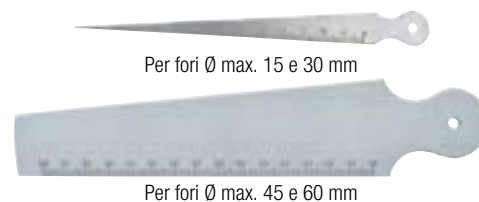

Tipo a corsoio accuratamente rettificati e temperati, con ago conico

Conicità 1:10 - Lettura 1/10 di mm (0,1 mm) - Con cappuccio di protezione

Per fori con Ø max.	mm	5
Codice		H 4746 0005
H 4746	Cad. €	99,00
Campo di misura diametro	mm	0,10÷5
Lunghezza totale	mm	165



Tipo con tamponcini cilindrici, adatti per i getti dei carburatori, ecc.

Con supporti in resina ed aghi in acciaio, temperati e rettificati

Per fori con Ø max.	mm	1,5	3
Codice		H 4751 0015	H 4751 0003
H 4751	Cad. €	11,90	11,90
Campo di misura diametro	mm	0,45÷1,5	1,5÷3
N° tamponcini		20	16

**Calibri per pneumatici**

In ottone, nichelati

Per battistrada di pneumatici - Con asta rastremata graduata con nonio

Campo di misura	mm	30	60
Codice		H 4752 0030	H 4752 0060
H 4752	Cad. €	12,00	25,30
Base di appoggio	mm	20	50
Con graduazione		in mm	in mm e pollici
Dimensioni	mm	100x20	110x50

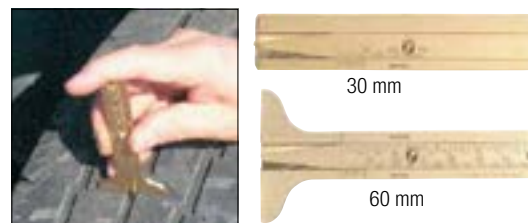

Goniometri

Tipo universale con asta scorrevole e vite di bloccaggio - Scala graduata $10^\circ \div 170^\circ$



In acciaio speciale temperato rettificato, con incisione al laser
Esecuzione di precisione cromata opaca

Lunghezza dell'asta	mm	300	400	500
Codice		H 4786 1300	H 4786 1400	H 4786 1500
H 4786/1	Cad. €	63,00	72,00	97,00
Diametro dell'arco	mm	150	200	250



Tipo a squadra con asta scorrevole



In acciaio legato - Esecuzione cromata opaca

Con doppia scala graduata $10^\circ \div 170^\circ$ per letture da sinistra verso destra e viceversa

Lunghezza dell'asta	mm	240	300	400	500
Codice		H 4787 2240	H 4787 2300	H 4787 2400	H 4787 2500
H 4787/2	Cad. €	59,50	65,00	77,00	93,00
Diametro dell'arco	mm	120	150	200	250

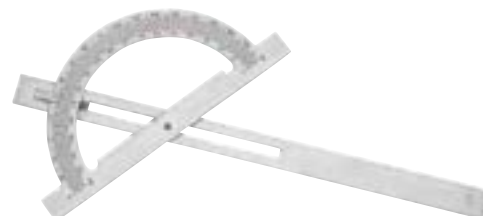

Tipo semplice con vite di bloccaggio - Scala graduata $0^\circ \div 180^\circ$

H 4788/1 - - In acciaio inossidabile - INOX

H 4788/2 - - In acciaio legato - Esecuzione cromata opaca

A doppia graduazione per letture da sinistra verso destra e viceversa

Lunghezza dell'asta	mm	120	150	200	300	500
Codice		H 4788 1120	H 4788 1150	H 4788 1200	H 4788 1300	—
H 4788/1	Cad. €	65,00	79,00	88,00	115,00	—
Codice		H 4788 2120	H 4788 2150	H 4788 2200	H 4788 2300	H 4788 2500
H 4788/2	Cad. €	44,50	50,50	56,00	67,00	82,50
Diametro dell'arco	mm	80	120	150	200	300



H 4788/1 - INOX



H 4788/2
A doppia graduazione

Rapportatori universali

In acciaio inossidabile - Esecuzione cromata opaca

Nonio e scala complanari

L'errore di parallasse è eliminato dalla complanarità del nonio con la scala graduata

Con regolazione micrometrica e lente di ingrandimento

Scala circolare con suddivisioni a 360° , graduata 4 volte da 0° a 90°

Misurazione di angoli con precisione fino a $\frac{1}{2}$ di grado ($5'$)

Asta scorrevole con smusso a 45° e 60°

Forniti in astuccio



Con asta intercambiabile

Completo di 3 aste scorrevoli intercambiabili lunghezza 150 - 200 - 300 mm

Codice H 4800 2800	H 4800/28	Cad. €	148,00	1
---------------------------	------------------	--------	---------------	---



- Made in Germany

Di alta precisione - Asta temperata

Con numero di identificazione individuale

Asta scorrevole	mm	150	500
Codice		H 4800 3150	H 4800 3500
H 4800/3	Cad. €	320,00	470,00



Lenti di ingrandimento di ricambio

Codice H 4802 2000	H 4802/2	Cad. €	49,30	1
---------------------------	-----------------	--------	--------------	---





Compassi in acciaio

Tipo a punta - Esecuzione di precisione

In acciaio utensile forgiato con articolazione fresata

Esecuzione rettificata e pulita

Punte temperate e indurite - Con perno extra-robusto

Lunghezza totale	mm	150	200	250	300	400	500
Codice	H 4803	1150	1200	1250	1300	1400	1500
H 4803/1	Cad. €	13,50	15,90	18,80	23,80	41,90	45,00
Apertura	mm	200	260	350	400	550	850



Tipo a punta con arco e vite di fermo - Esecuzione di precisione

In acciaio utensile forgiato con articolazione fresata

Esecuzione rettificata e pulita

Punte temperate e indurite - Con perno extra-robusto

Lunghezza totale	mm	150	200	250	300	400	500
Codice	H 4804	1150	1200	1250	1300	1400	1500
H 4804/1	Cad. €	13,40	17,50	19,80	25,80	47,60	57,50
Apertura	mm	200	260	350	400	550	650



Tipo ad apertura rapida con vite di regolazione - Esecuzione di precisione

Esecuzione con punte diritte fisse

Lunghezza totale	mm	75	100	125	150	200	250	300
Codice	H 4805	1075	1100	1125	1150	1200	1250	1300
H 4805/1	Cad. €	10,70	11,80	10,90	12,40	13,80	15,90	18,90
Apertura	mm	75	100	125	150	200	250	300



Esecuzione con punte diritte intercambiabili

Lunghezza totale	mm	100	150	200	250	300
Codice		H 4805 2100	H 4805 2150	H 4805 2200	H 4805 2250	H 4805 2300
H 4805/2	Cad. €	12,10	12,60	14,80	17,20	19,40
Apertura	mm	100	150	200	250	300



Punte di ricambio per compassi H 4805/2

Codice H 4805 3000	H 4805/3	La coppia €	2,55		1
--------------------	-----------------	-------------	-------------	--	---

Esecuzione per interni

Lunghezza totale	mm	150	200
Codice		H 4806 0150	H 4806 0200
H 4806	Cad. €	11,30	13,90
Apertura	mm	160	220



Esecuzione per esterni

Lunghezza totale	mm	150	200
Codice		H 4807 0150	H 4807 0200
H 4807	Cad. €	11,30	13,90
Apertura	mm	140	190



Compassi per spessori

Per misure esterne

Aste in acciaio brunito, arco in **ottone** graduato in decimi di mm

Con molla di ritorno

Apertura 15 mm

Lunghezza totale 150 mm

Codice H 4808 0015	H 4808	Cad. €	35,70		10
--------------------	---------------	--------	--------------	--	----

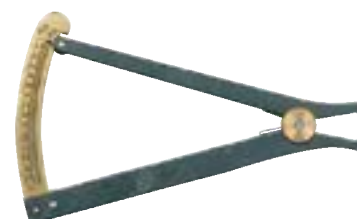



Compassi con scala graduata

Per tracciatori

Asta in acciaio indeformabile, millimetrata
Nonio cromato opaco con lettura 1/10 di mm (0,1 mm)
Con punte in acciaio temperato

Tipo senza regolazione micrometrica

Capacità di misura	mm	300	500	1000	2000
Codice		H 4809 0300	H 4809 0500	H 4809 0990	H 4809 0998
H 4809	Cad. €	305,00	275,00	403,00	694,00

Tipo con regolazione micrometrica

Capacità di misura	mm	500	1000
Codice		H 4809 1500	H 4809 1990
H 4809/1	Cad. €	333,00	461,00

Punte di ricambio per compassi H 4809 - H 4809/1

H 4809/25 - In acciaio temperato

H 4809/3 - In metallo duro

Codice H 4809 2500	H 4809/25	La coppia €	40,00		1
Codice H 4809 3000	H 4809/3	La coppia €	79,00		1

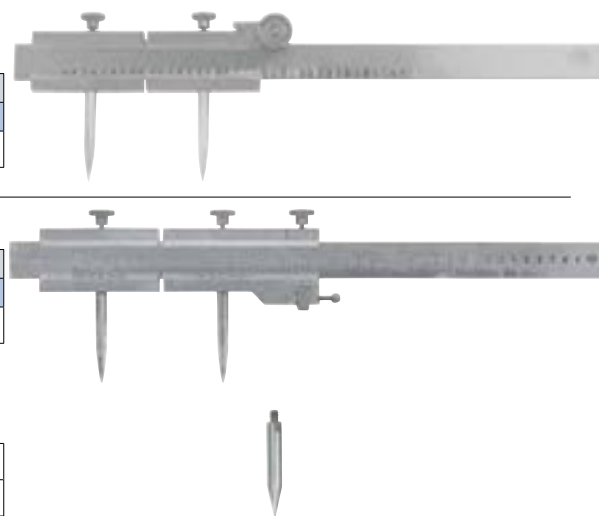

Tracciatore a squadra

In acciaio inossidabile - INOX - Esecuzione rettificata

Adatto per eseguire in modo semplice lavori di tracciatura e misurazioni di angoli, in quanto unisce l'utilità di un tracciatore a quella di un goniometro

Campo di misura 0÷300 mm, con scala 1 mm

Con guida piana e corsoio scorrevole

Scala circolare scorrevole con suddivisione a 360°, graduata 4 volte da 0° a 90°

Codice H 4809 7000	H 4809/7	Cad. €	93,50		1
--------------------	-----------------	--------	--------------	--	---



Tracciatori

Tipo con guida piana, corsoio scorrevole e vite di fissaggio

Esecuzione in acciaio temperato, cromato opaco - Nonio scala 0,1 mm

Capacità di misura	mm	200	250	300
Codice		H 4809 8200	H 4809 8250	H 4809 8300
H 4809/8	Cad. €	38,90	40,00	41,20



Esecuzione in duralluminio temperato - Durezza 63 HRc

Superficie nera anodizzata

Nonio con scala 0,05 mm incisa al laser

Capacità di misura	mm	200	250	300
Codice		H 4809 8320	H 4809 8325	H 4809 8330
H 4809/83	Cad. €	46,70	50,10	57,10



Tipo con asta tonda graduata, cromata

In acciaio temperato

Con piastra di appoggio e bloccaggio a vite

Dotato di punta d'acciaio temperata e sostituibile

Capacità di misura	mm	300	500
Codice		H 4809 8530	H 4809 8550
H 4809/85	Cad. €	97,50	109,00



Punta di ricambio in acciaio per H 4809/85

Codice H 4809 8600	H 4809/86	Cad. €	15,50		1
--------------------	------------------	--------	--------------	--	---

Calibro per tracciature

In acciaio inossidabile - INOX

Punta per tracciare in acciaio temperato, intercambiabile

Letture 1/10 di mm (0,1 mm) e 1/128 di pollice

Campo di misura 200 mm

Fornito in astuccio completo di punta di ricambio

Codice H 4809 9000	H 4809/9	Cad. €	45,50		1
--------------------	-----------------	--------	--------------	--	---



Punta di ricambio in acciaio per H 4809/9

Codice H 4809 9900	H 4809/99	Cad. €	7,20		1
--------------------	------------------	--------	-------------	--	---

Punte per tracciare

Tipo con punta in acciaio temperato

Con una punta diritta ed una piegata a 90° - Impugnatura in metallo, godronata

Lunghezza totale	mm	200	250
Codice		H 4810 0200	H 4810 0250
H 4810	Cad. €	7,45	7,75

H 4811 - Con una punta diritta ed una piegata a 110° - Impugnatura in materiale plastico, esagonale
Lunghezza totale 210 mm

H 4812 - Con punta diritta - Impugnatura in metallo, godronata - Lunghezza totale 150 mm

Codice H 4811 0200	H 4811	Cad. €	7,50		10
Codice H 4812 0150	H 4812	Cad. €	4,15		10

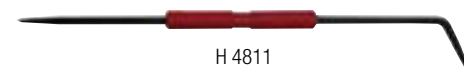

H 4811



H 4812

Tipo con punta in metallo duro

H 4812/3 - Con punta fissa - Impugnatura esagonale in acciaio

Con clip e cappuccio di protezione - Lunghezza totale 150 mm

H 4812/4 - Impugnatura in materiale plastico - Con cappuccio in plastica di protezione
Lunghezza totale 160 mm

H 4813/1 - Con mandrino e punta intercambiabile - Lunghezza totale 125 mm

H 4813/3 - Esecuzione tascabile a biro con punta retrattile e clip - Lunghezza totale 150 mm

Codice H 4812 3150	H 4812/3	Cad. €	4,60		10
Codice H 4812 4000	H 4812/4	Cad. €	6,55		10
Codice H 4813 1000	H 4813/1	Cad. €	6,55		10
Codice H 4813 3000	H 4813/3	Cad. €	11,50		10



H 4812/3



H 4812/4



H 4813/1



H 4813/3

Punte di ricambio in metallo duro

Codice H 4813 2000	H 4813/2	Per H 4813/1	Cad. €	2,82		10
Codice H 4813 4000	H 4813/4	Per H 4813/3	Cad. €	4,70		10



H 4813/2



H 4813/4

H 4814/1 - Con una punta diritta ed una piegata a 135° - Impugnatura esagonale in metallo
Lunghezza totale 200 mm

H 4814/2 - Con una punta diritta ed una piegata a 110°, intercambiabili

Particolarmente adatta per acciai molto duri - Impugnatura in metallo godronata

Con cappuccio in plastica per la protezione della punta - Lunghezza totale 230 mm

Codice H 4814 1000	H 4814/1	Cad. €	9,35		10
Codice H 4814 2000	H 4814/2	Cad. €	10,40		10



H 4814/1

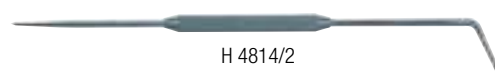

H 4814/2

Punte diritte di ricambio in metallo duro per H 4814/2

Codice H 4814 3000	H 4814/3	Cad. €	4,30		10
--------------------	----------	--------	------	--	----



Mitutoyo Truschini di precisione con scala graduata

Con asta e corsoio in acciaio temprati e rettificati

Letture 1/50 di mm (0,02 mm)

Base con impugnatura ergonomica

Superficie di scorrimento rettificata e finemente lappata

Corsoio cromato opaco, con regolazione micrometrica

Asta con graduazione nera in millimetri, per lettura facilitata

Punta per tracciare con riporto in metallo duro



Scala cromata opaca

Campo di misura e tracciatura	mm	200	300
Codice		H 4820 0200	H 4820 0300
H 4820	Cad. €	a richiesta	a richiesta
Limiti di errore	± mm	0,03	0,04
Altezza totale con base	mm	341	525
Dimensioni della base	mm	100x65x35h	135x95x45h



Regolazione micrometrica

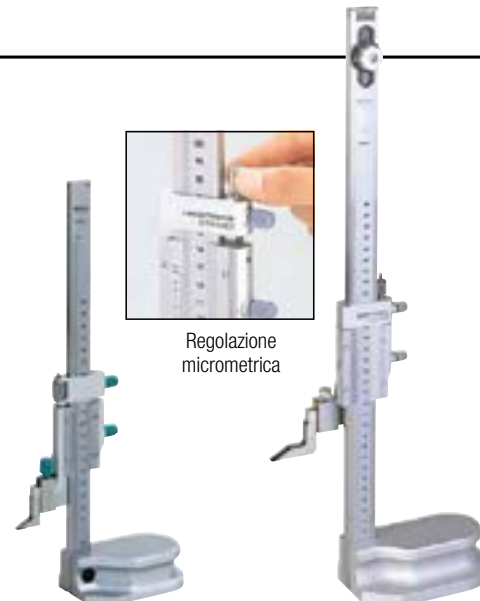

Mitutoyo Truschini digitali

Tipo con sistema "ABSOLUTE" per impostazione dello zero una sola volta e conservarlo fino alla sostituzione della batteria
Costruzione robusta, base con impugnatura ergonomica

Letture 1/100 di mm (0,01 mm)

Ampio display di facile lettura con altezza cifre 10 mm

Alimentazione tramite batteria SR44

Con manovella per la movimentazione della slitta

Massima precisione di misura anche alle velocità di scorrimento più elevate

Funzioni ORIGIN, ON/OFF, PRESET, ABS,

INC, HOLD e possibilità di inversione della

direzione di conteggio

Punta per tracciare con riporto in **metallo duro**

Con predisposizione per uscita dati "Digimatic"

con cavo H 4845/6

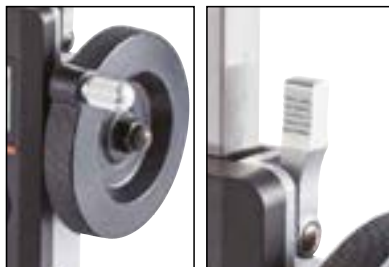

Manovella per movimentazione slitta

Leva di bloccaggio slitta

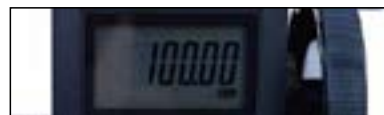

Display con cifre 10x38 mm

Campo di misura e tracciatura	mm	300	600
Codice		H 4823 0300	H 4823 0600
H 4823	Cad. €	*	*
Limiti di errore	± mm	0,03	0,05
Altezza totale con base	mm	507	812
Dimensioni della base	mm	160x122x73h	181x142x74h

Tipo ad alte prestazioni

Il truschino può essere posizionato senza attrito sulla superficie grazie al cuscino d'aria integrato azionato da un piccolo compressore incorporato

Ampio display touch-screen LCD a colori da 8,4 pollici per una chiara leggibilità - Risoluzione 320x240 dpi

Per un utilizzo semplice ed intuitivo, con elevata accuratezza di misurazione, grazie ai tasti ed al display touch-screen

Letture 0,0001/0,001/0,01/0,1 mm

Superficie di scorrimento rettificata e finemente lappata

Punta per tracciare con riporto in metallo duro

Dotato di riga ottica resistente allo sporco e controllo automatico dello stato della riga

Possibilità di programmare misurazioni ricorrenti

Alimentazione tramite adattatore AC 100-240V±10%

Massima precisione di misura anche alle velocità di scorrimento più elevate

Funzioni ON/OFF, HOLD, PRESET, ZERO/ABS, possibilità di inversione della direzione di conteggio

Comunicazioni dati tramite sistema U-WAVE o cavi USB

Possibilità di supporto di memoria USB fino a 2 GB

Campo di misura e tracciatura	mm	600
Codice		H 4823 1600
H 4823/1	Cad. €	*
Limite di errore	± µm	1,1 +0,6 L/600 µm
Display con altezza cifre	mm	10
Altezza totale con base	mm	996

Tipo con due colonne in acciaio temprate e rettificate, che garantiscono la massima stabilità di misura

Letture 1/100 di mm (0,01 mm) - Di alta precisione

Grado di protezione IP 40 (contro corpi solidi > 1 mm)

Base con impugnatura ergonomica - Superficie di scorrimento rettificata e finemente lappata

Punta per tracciare con riporto in **metallo duro**

Ampio display a 6 cifre altezza 9 mm per una chiara leggibilità

Alimentazione tramite batteria SR44

Massima precisione di misura anche alle velocità di scorrimento più elevate

Funzioni ON/OFF, HOLD, PRESET, ZERO/ABS, possibilità di inversione della direzione di conteggio

Con predisposizione per uscita dati "Digimatic" con cavo H 4845/6

Campo di misura e tracciatura	mm	300	600
Codice		H 4824 0300	H 4824 0600
H 4824	Cad. €	*	*
Limiti di errore	± mm	0,02	0,05
Altezza totale	mm	475	802
Dimensioni della base	mm	135x91x45h	180x120x54h
Peso	kg	4,7	9,5

Punta di ricambio con cuspidi di metallo duro riportato

Codice H 4824 3000	H 4824/3	Cad. €	*		1
---------------------------	-----------------	--------	---	---	---

Cavo per trasmissione dati verso PC - Uscita USB 2.0 - Lunghezza 2 m

Codice H 4845 6000	H 4845/6	Cad. €	*		1
---------------------------	-----------------	--------	---	---	---

* Prezzo a richiesta



H
4

Truschini con asta tonda

Esecuzione universale senza asta graduata

Asta tonda rettificata in acciaio

Diametro dell'asta 10 mm

Base rettangolare prismatica

Completati di vite micrometrica per la regolazione dell'inclinazione dell'asta

Con morsetto e punta per tracciare in acciaio temprato

Forniti in cassetta di metallo

Altezza totale con base	mm	300
Codice		H 4831 0300
H 4831	Cad. €	68,00



Truschini con scala graduata

Tipo con scala graduata fissa

Con asta in acciaio inossidabile, con graduazione nera

Nonio e asta cromati opachi

Punta per tracciare con estremità di **metallo duro**

Base rettangolare, rettificata e raschiata

Forniti in cassetta di legno



Scala cromata opaca

Regolazione micrometrica

Campo di misura e tracciatura	mm	300	500
Codice		H 4832 0300	H 4832 0500
H 4832	Cad. €	155,00	274,00
Letture		1/50 di mm (0,02 mm)	1/20 di mm (0,05 mm)
Altezza totale con base	mm	440	690
Dimensioni della base	mm	110x70x29h	150x110x50h

Punta di ricambio per tracciare, per truschini H 4832

Con cuspidi di metallo duro riportate



Per H 4832	gr.	300	500
Codice		H 4832 1300	H 4832 1500
H 4832/1	Cad. €	42,50	58,50



Tipo con scala graduata mobile

Letture 1/50 di mm (0,02 mm)

Con asta in acciaio speciale cromato

Nonio e asta cromati opachi

Con regolazione micrometrica

Punta per tracciare piegata a 90° in **metallo duro riportate**

Base rettangolare, in ghisa, rettificata e raschiata

Con lente di ingrandimento per lettura dati facilitata

Forniti in cassetta di legno



Scala cromata opaca

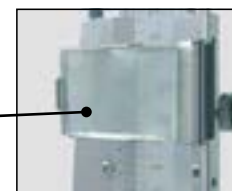

Lente di ingrandimento

Campo di misura e tracciatura	mm	300	500
Codice		H 4836 0300	H 4836 0500
H 4836	Cad. €	266,00	488,00
Altezza totale con base	mm	545	760
Dimensioni della base	mm	125x85	180x120

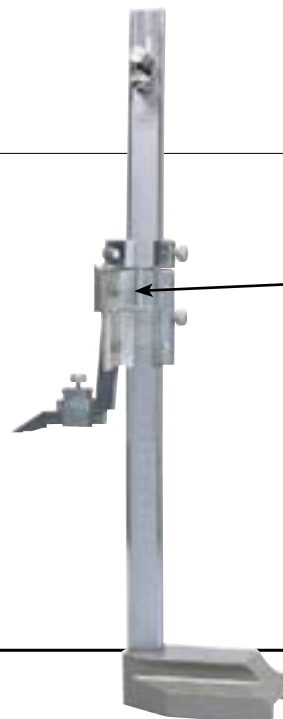

Truschino digitale

Letture 1/100 di mm (0,01 mm) e .0005 pollici

Di alta precisione

Asta in acciaio speciale, e base rettangolare, rettificata

Con regolazione micrometrica

Punta per tracciare con riporto in metallo duro, intercambiabile

Funzioni ON/OFF, mm/inch, ZERO e PRESET

Massima precisione di misura anche alle velocità di scorrimento più elevate

Ampio display a 5 cifre altezza 10 mm, per una chiara leggibilità

Alimentazione tramite batteria SR44

Campo di misura e tracciatura	mm	300	500
Codice		H 4838 0300	H 4838 0500
H 4838	Cad. €	564,00	823,00
Limiti di errore	± mm	0,04	0,06
Altezza totale	mm	465	712
Dimensioni della base	mm	110x65x33h	160x120x52h



Mitutoyo Sistema U-Wave per trasmissione dati

Sistema diretto di trasmissione dati senza l'utilizzo di cavi di cavi
Collegamento diretto sul retro del calibro/micrometro.
Conferma sicura del trasferimento dati mediante segnalazione acustica o segnale LED rosso/arancione/verde

Unità di connessione, U-WAVE

Adatta per trasmettitori H 4841/2 - H 4841/6

Modello	Impermeabile	Standard
Codice	H 4841 0001	H 4841 0002
H 4841 Cad. €	*	*
Adatto per	Calibri H 4173 gr.200, gr.300 - H 4175/2 Micrometri H 4290/1 - H 4290/4 - H 4290/7 - H 4293 - H 4293/2 - H 4293/5 - H 4293/7 - H 4301/3	Calibri H 4168/4 - H 4168/5 - H 4175 gr.150, gr.200, gr.300 Micrometri H 4293/3 - H 4300/4 - H 4304

Tipo con trasmissione dati wireless attraverso rete Wi-Fi

Capacità di ricezione circa 25 m (in campo aperto)
Adatto per calibri Digimatic (IP67 e standard campo di misura 100÷300 mm) e Micrometri IP65 Coolant proof
Esportazione dei dati in Microsoft® Excel® o in altre applicazioni software SPC professionale (p.es. Mitutoyo MeasurLink)

Basso consumo energetico: 400.000 trasmissioni di dati con una batteria CR2032

Funzioni: trasmissione dati di misura (comando cancella, comando errore) e U-WAVE-R scan

Adatto per	Calibri	Calibri	Micrometri	Micrometri
Codice	H 4841 2001	H 4841 2002	H 4841 2003	H 4841 2004
H 4841/2 Cad. €	*	*	*	*
Modello	IP67	Standard	IP65	Standard
Segnale	LED	Acustico + LED	LED	Acustico + Led

Sistema di ricezione dati wireless U-WAVE

Adatto per H 4841/2

Ricevitore dati U-WAVE-R con software U-WAVEPAK

È possibile collegare fino a massimo **100 trasmettitori**

Incluso cavo USB da 1 m

Codice H 4841 4000	H 4841/4	Cad. €	*		1
---------------------------	-----------------	--------	---	---	---

Tipo con trasmissione dati wireless attraverso Bluetooth®.

Capacità di ricezione circa 8 m (in campo aperto)

Adatto per calibri Digimatic (IP67 e standard 100-300 mm) e Micrometri IP65 Coolant proof

Compatibilità con Windows 10, Android, iOS

Esportazione dei dati senza la necessità di un ricevitore

Basso consumo energetico: 200.000 trasmissioni di dati con una batteria CR2032

Adatto per	Calibri	Calibri	Micrometri	Micrometri
Codice	H 4841 6001	H 4841 6002	H 4841 6003	H 4841 6004
H 4841/6 Cad. €	*	*	*	*
Modello	IP67	Standard	IP65	Standard
Segnale	LED	Acustico + Led	LED	Acustico + LED

* Prezzo a richiesta

U-WAVE Bluetooth – SISTEMA DI TRASMISSIONE DATI WIRELESS

- Circa 8 m (in campo aperto).
- Esportazione facile dei dati in Microsoft® Excel®.
- Il trasmettitore conferma il trasferimento dei dati tramite un segnale acustico o un LED rosso/verde.
- È disponibile un trasmettitore IP67.
- Basso consumo energetico: 200.000 trasmissioni dati con una batteria, se collegato a un dispositivo mobile (tablet, smartphone, ecc.) e 50.000 trasmissioni dati con una batteria, se collegato a un PC. La batteria dell'utensile connesso non viene consumata.

U-WAVEPAK-BW PER PC

- Gestione della connessione, ricezione dati (BLE), configurazione guidata da eventi, comunicazione tramite porta COM virtuale
- Possono essere collegate 7 unità
- Supporta Windows 10; elenco di build supportate disponibile su www.mitutoyo.eu
- Disponibile in giapponese e in inglese



U-WAVEPAK-BM PER ANDROID E IOS

- Gestione connessione, ricezione dati (BLE), richiesta dati, funzione datalogger, uscita dati (CSV/DAT), giudizio tolleranza (display), grafico, istogramma



U-WAVE Navi PER ANDROID:

- Gestione della connessione, ricezione dati (BLE), funzione data logger, output dei dati (CSV/DAT), navigazione dell'attività di misurazione, creazione di un'attività di misurazione, identificazione dell'utente tramite NFC

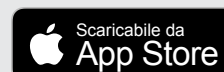

Mitutoyo Cavi USB per trasmissione dati

I cavi USB Input Tool Direct consentono la **connessione diretta tra gli strumenti di misura digitali predisposti con uscita dati "Digimatic" e un PC tramite l'interfaccia USB senza richiedere software aggiuntivo**

Le misure sono convertite in codice tastiera, permettendone l'utilizzo con qualsiasi programma che accetti input da tastiera

E' possibile inoltre creare una connessione multicanale attraverso un hub USB standard

Compatibilità con sistemi operativi:

Windows® 2000 Professional (≥ SP4), Windows® XP Professional (≥ SP2), Windows® XP Home Edition (≥ SP2), Windows Vista®/7 (32 bit/64 bit), Windows 8, 8.1 (32 bit/64 bit)

Lunghezza cavo 2 m - Presa USB 2.0

Cavo IP USB Input Tool Direct diritto con tasto dati

Per **calibri con protezione IP67** H 4175/2

Codice H 4845 1000	H 4845/1	Cad. €	*		1
--------------------	-----------------	--------	---	---	---



Cavo IP USB Input Tool Direct con tasto dati

Per **micrometri con protezione IP65** H 4287 - H 4290/1 - H 4290/7 - H 4293 - H 4293/7 - H 4300/4 - H 4301/3 - H 4304 - H 4307/1

Codice H 4845 2000	H 4845/2	Cad. €	*		1
--------------------	-----------------	--------	---	---	---



Cavo IP USB Input Tool Direct tondo (6 pin)

Per **micrometri "Quick"** H 4291/2

Codice H 4845 3000	H 4845/3	Cad. €	*		1
--------------------	-----------------	--------	---	---	---



Cavo USB Input Tool Direct diritto con tasto dati

Per **calibri ABSOLUTE** H 4165/4 - H 4165/5 - H 4168/4 - H 4168/5 - H 4172 - H 4173 - H 4175 e **teste micrometriche** H 4301/4

Codice H 4845 4000	H 4845/4	Cad. €	*		1
--------------------	-----------------	--------	---	---	---



Cavo USB Input Tool Direct IP

Per **comparatori multifunzione** H 4471/9

Codice H 4845 5000	H 4845/5	Cad. €	*		1
--------------------	-----------------	--------	---	---	---



Cavo USB Input Tool Direct diritto

Per **comparatori** H 4470/2 - H 4470/6 - H 4471/2 - H 4471/6 - H 4471/7 e **truschini** H 4823 - H 4824

Codice H 4845 6000	H 4845/6	Cad. €	*		1
--------------------	-----------------	--------	---	---	---



Cavo USB Input Tool Direct piatto

Per **comparatori** H 4471/8 - H 4471/97

Codice H 4845 7000	H 4845/7	Cad. €	*		1
--------------------	-----------------	--------	---	---	---



* Prezzo a richiesta

Ricevitore

PC (per la memorizzazione dei dati)

Dati caricati sul PC tramite USB.



Dispositivo (per la memorizzazione di dati)

Dati caricati su PC, tablet o smartphone tramite Bluetooth.



U-WAVE-R



NON COMPATIBILE

Trasmettitori



U-WAVE fit
U-WAVE-TM



U-WAVE fit
U-WAVE-TC



U-WAVE-T



U-WAVE 3
U-WAVE-TMB



U-WAVE 3
U-WAVE-TCB

COMPATIBILE

Unità di collegamento



Unità di collegamento



Cavo di collegamento



Unità di collegamento



Unità di collegamento



Calibri Digimatic

Calibro Digimatic



Comparatore Digimatic



Micrometro Digimatic



Calibro Digimatic



Micrometro Digimatic



Operatori



Piani di riscontro



- In granito nero - Rettificati e lappati

Tipo extra DIN 876/0 - Precisione adatta per alto laboratorio e sale di controllo

Per sovraccarichi fino al doppio del peso dei piani stessi

Serie ad alto spessore, massima resistenza alla flessione

Durissimi e stabili per natura, insensibili alla ruggine, agli acidi, agli abrasivi ed alla polvere, non necessitano di particolari manutenzioni, non conducono elettricità e sono amagnetici

Ogni piano è imballato in cassa di legno e **corredato di certificato di calibratura**

Lunghezza totale	mm	630	800	1000	1200
Codice		H 4846 0630	H 4846 0800	H 4846 1000	H 4846 1200
H 4846	Cad. €	793,00	1.501,00	2.904,00	4.333,00
Larghezza x altezza	mm	400x80	500x100	630x140	800x160
Tolleranza	µm	5	5,5	6	7
Peso	kg	60	120	264	461

Altre dimensioni disponibili a richiesta

Telaio di supporto adatto esclusivamente per piani di riscontro H 4846

Struttura in acciaio tubolare a sezione rettangolare saldata elettricamente

Con piedini antivibrazione

Muniti di 3 puntalini per la registrazione di livello e di 2 puntalini contro il basculamento

Lunghezza totale	mm	640	810	1010	1210
Codice		H 4847 0630	H 4847 0800	H 4847 1000	H 4847 1200
H 4847	Cad. €	1.599,00	1.646,00	1.833,00	1.926,00
Larghezza x altezza	mm	410x830	510x810	640x770	810x750
Peso	kg	26	29	34	41



ABC TOOLS - In ghisa normalizzata G 26, ad alta stabilità, superficie rettificata e finitura raschiata

H 4850 - Precisione DIN 876 Grado II

H 4851 - Precisione DIN 876 Grado I

Lunghezza x larghezza	mm	250x150	300x200	400x300	500x300	500x400	600x500	800x500
Codice	H 4850	—	0002	0003	0004	0005	0006	0008
H 4850	Cad. €	—	405,00	710,00	799,00	1.015,00	1.435,00	2.690,00
Codice	H 4851	0001	0002	0003	0004	0005	0006	0008
H 4851	Cad. €	463,00	439,00	745,00	898,00	998,00	1.580,00	2.795,00
Toll. di planarità H 4850	± mm	0,025	0,026	0,028	0,030	0,030	0,032	0,036
Toll. di planarità H 4851	± mm	0,0125	0,013	0,014	0,015	0,015	0,016	0,018
Peso	kg	4,5	10	19	23	33	45	60

Altre dimensioni disponibili a richiesta



Blocchi paralleli a croce

Tipo senza staffa - In ghisa

Superfici di appoggio e cave a V rettificata - Precisione secondo DIN 876/I

Dimensioni	mm	75x75x50	100x80x60	120x90x60	150x100x65
Codice		H 4853 0075	H 4853 0100	H 4853 0120	H 4853 0150
H 4853	La coppia €	297,00	391,00	479,00	670,00



Tipo con staffa di fissaggio per pezzi cilindrici - In acciaio temprato

Rettificati di precisione e lappati **in coppia** - Tolleranza di planarità e parallelismo ±0,004 mm

Con due angoli a 90° - Forniti in cassetta di legno

Dimensioni	mm	50x40x40	75x55x55	100x75x75
Codice		H 4854 0050	H 4854 0075	H 4854 0100
H 4854	La coppia €	259,00	335,00	472,00
Per alberi Ø	mm	5÷30	5÷50	7÷70



Blocchi paralleli magnetici

Di alta precisione - Tolleranza ±0,004 mm - Esecuzione rettificata e raschiata

Con cave a V e leva per inserire e disinserire il magnete - Forniti in cassetta di legno

H 4855 - In acciaio

H 4856 - In acciaio temprato

Dimensioni	mm	70x45x70	80x67x96	100x70x96
Codice		—	H 4855 0080	H 4855 0100
H 4855	Cad. €	—	756,00	1.032,00
Codice		H 4856 0070	H 4856 0080	H 4856 0100
H 4856	Cad. €	632,00	736,00	941,00
Per diametri	mm	2÷40	6÷66	6÷70
Forza di adesione al piano	N	600	900	1200
Forza di adesione a pz. cilindrici	N	300	400	400





Prismi di controllo

In acciaio speciale temperato - Superfici di appoggio e cave a V rettificate, tolleranza $\pm 0,02$ mm

Dimensioni LxPxh	mm	100x45x45	150x55x55	200x70x70
Codice		H 4857 0100	H 4857 0150	H 4857 0200
H 4857	La coppia €	214,00	328,00	428,00
Per alberi \emptyset	mm	5÷30	5÷42	5÷56



Righe di controllo a coltello

Precisione DIN 874/00 - Temperate e rettificate - Con spigolo lappato e guancialetti termoisolanti

Adatte per il controllo di planarità di superfici - Fornite in astuccio

H 4862 - In acciaio - Esecuzione brunita

H 4863 - In acciaio inossidabile - INOX

Lunghezza	mm	75	100	150	200	300	400	500
Codice	H 4862	—	0100	0150	0200	0300	0400	—
H 4862	Cad. €	—	31,80	37,80	57,80	93,80	139,80	—
Codice	H 4863	0075	0100	0150	0200	0300	0400	0500
H 4863 - INOX	Cad. €	28,20	33,30	48,10	57,00	103,00	166,00	225,00



H 4862 - Brunita



H 4863 - INOX

Righe di controllo, senza graduazione

Per controllo delle planarità di superfici - Con piani di controllo e bordi rettificati

A sezione trasversale rettangolare - Complete di certificato di controllo e numero di identificazione individuale



Precisione secondo DIN 874 Grado 0

In acciaio normalizzato

Lunghezza totale	mm	500	1000	1500
Codice		H 4864 0500	H 4864 1000	H 4864 1500
H 4864	Cad. €	222,00	555,00	1.026,00
Sezione	mm	50x10	60x12	70x15
Planarità	$\pm \mu\text{m}$	7	12	17
Peso	kg	2	5,7	12,4

Precisione secondo DIN 874 Grado I

H 4866 - In acciaio normalizzato

H 4867 - In acciaio inossidabile - INOX

Lunghezza totale	mm	500	750	1000	1500	2000*	3000*
Codice		H 4866 0500	H 4866 0750	H 4866 1000	H 4866 1500	H 4866 2000	H 4866 3000
H 4866	Cad. €	122,00	217,00	256,00	486,00	1.276,00	2.718,00
Codice		H 4867 0500	H 4867 0750	H 4867 1000	H 4867 1500	H 4867 2000	H 4867 3000
H 4867 - INOX	Cad. €	222,00	403,00	583,00	1.165,00	2.551,00	5.961,00
Sezione	mm	40x8	50x10	50x10	60x12	70x14	100x16
Planarità	$\pm \mu\text{m}$	12	16,5	21	29	37	54
Peso	kg	1,3	3	4	8,4	12	26

* Con sezione a I come H 4868/3 e con due fessure per il trasporto manuale



Precisione secondo DIN 874 Grado II

In acciaio normalizzato

Lunghezza totale	mm	500	750	1000	1500	2000
Codice		H 4868 0500	H 4868 0750	H 4868 1000	H 4868 1500	H 4868 2000
H 4868	Cad. €	78,00	145,00	172,00	328,00	500,00
Sezione	mm	30x6	40x8	40x8	50x10	60x12
Planarità	$\pm \mu\text{m}$	20,5	27	33	45,5	58
Peso	kg	0,7	2	2,5	5,8	11,2

Righe per montaggi

In profilato di acciaio con fori di alleggerimento

Adatte per allineare macchine e impianti durante la loro costruzione

Superfici di riscontro e laterali rettificate

Precisione secondo DIN 874 Grado 0 - Sezione a I con superficie di appoggio larga

Lunghezza totale	mm	1000	1500	2000	3000
Codice		H 4868 3100	H 4868 3150	H 4868 3200	H 4868 3300
H 4868/3	Cad. €	2.108,00	2.912,00	3.743,00	7.902,00
Sezione h x l	mm	160x50	160x50	160x50	180x60
Peso	kg	12	18	25	45,5



Con superficie di appoggio larga

Righe rigide graduate**Tipo con smusso**

In acciaio normalizzato - Esecuzione cromata, con protezione antiruggine
Graduazione in millimetri su 1 bordo



Lunghezza totale	mm	500	1000
Codice		H 4869 0500	H 4869 1000
H 4869	Cad. €	69,00	136,00
Sezione	mm	40x5	40x5

Tipo senza smusso - Con graduazione in millimetri su 1 bordo - Per controllo delle planarità di superfici

Di precisione, secondo

DIN 866 Forma B

H 4870 - In acciaio normalizzato

H 4871/5 - In acciaio inossidabile



Lunghezza totale	mm	500	750	1000	1500	2000
Codice		H 4870 0500	H 4870 0750	H 4870 1000	H 4870 1500	H 4870 2000
H 4870	Cad. €	55,50	91,50	111,00	186,00	311,00
Codice		H 4871 5500	H 4871 5750	H 4871 5990	H 4871 5995	H 4871 5999
H 4871/5 - INOX	Cad. €	106,00	195,00	233,00	383,00	666,00
Sezione	mm	25x5	30x6	30x6	30x6	40x8
Tolleranza della misura	µm	75	87	100	125	150
Tolleranza della linearità	µm	70	85	120	170	220
Peso	kg	0,5	1,1	1,4	2,1	5

Di alta precisione,

secondo DIN 866 Forma A

Particolarmente adatte per controllo

H 4873 - In acciaio normalizzato

H 4874 - In acciaio inossidabile

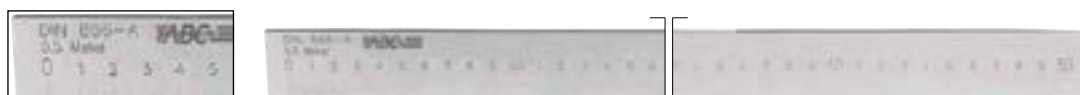

Lunghezza totale	mm	500	750	1000	1500	2000
Codice		H 4873 0500	H 4873 0750	H 4873 1000	H 4873 1500	H 4873 2000
H 4873	Cad. €	56,00	131,00	186,00	344,00	500,00
Codice		H 4874 0500	H 4874 0750	H 4874 1000	H 4874 1500	H 4874 2000
H 4874 - INOX	Cad. €	150,00	236,00	347,00	555,00	1.040,00
Sezione	mm	30x6	40x8	40x8	40x8	50x10
Tolleranza della misura	µm	30	35	40	50	60
Tolleranza della linearità	µm	35	47	60	85	110
Peso	kg	0,7	1,8	2,5	3,7	7,9

Righe semirigide graduate

In acciaio inossidabile - Con 1 spigolo arrotondato e 1 diritto

Tipo con graduazione in millimetri su 2 bordi

BMI - Superficie cromata opaca antiriflesso - Incisione elettrolitica

H 4875 - Esecuzione con precisione secondo **Classe II**

H 4875/1 - Esecuzione con precisione secondo **Classe I**



H 4875/1 - Retro con tabella di conversione in pollici



Lunghezza totale	mm	150	300	600	600	1000	1500	2000
Codice		—	H 4875 0300	H 4875 0500	—	H 4875 1000	H 4875 1500	H 4875 2000
H 4875	Cad. €	—	11,50	26,20	—	52,50	87,00	107,00
Codice		H 4875 1150	H 4875 1300	—	H 4875 1600	H 4875 1990	—	—
H 4875/1		16,80	25,20	—	64,00	117,00	—	—
Sezione	mm	30x1	30x1	30x1,0	30x1	30x1,0	30x1,0	30x1,0



Scala incisa al laser per una lettura facilitata

Superficie opaca antiriflesso - Precisione secondo **Classe I**



INOX, con incisione laser

Lunghezza totale	mm	300	500	1000	1500	2000
Codice		H 4876 0300	H 4876 0500	H 4876 1000	H 4876 1500	H 4876 2000
H 4876	Cad. €	27,50	23,20	37,10	124,00	181,00
Sezione	mm	30x1	30x1	30x1	30x1	30x1

Tipo con graduazione in millimetri e pollici su 2 bordi

BMI

Superficie cromata opaca antiriflesso - Incisione elettrolitica

I primi 10 cm con suddivisione in 1/2 millimetri - Precisione secondo **Classe II**



INOX

Lunghezza totale	mm	150	300	500	600	1000
Codice		H 4879 0150	H 4879 0300	H 4879 0500	H 4879 0600	H 4879 1000
H 4879	Cad. €	6,40	12,80	26,20	33,00	52,50
Sezione	mm	18x0,5	28x0,8	30x1	30x1	30x1

Righelli flessibili graduati

In acciaio inossidabile

Esecuzione cromata opaca, antiriflesso

Tipo con graduazione su entrambe le facce e bordi

Su una faccia millimetri e 1/2 millimetri, sull'altra millimetri e pollici



INOX

Lunghezza totale	mm	100	150	200	250	300	500	1000
Codice		H 4880 0100	H 4880 0150	H 4880 0200	H 4880 0250	H 4880 0300	H 4880 0500	H 4880 1000
H 4880	Cad. €	7,30	7,55	8,05	8,10	8,80	16,50	35,50
Sezione	mm	13x0,5	13x0,5	13x0,5	13x0,5	13x0,5	18x0,5	18x0,5



Tipo con graduazione su una faccia in millimetri e 1/2 millimetri

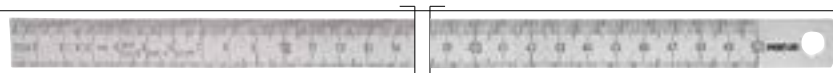

INOX

Lunghezza totale	mm	150	200	250	300	500	1000
Codice		H 4880 1150	H 4880 1200	H 4880 1250	H 4880 1300	H 4880 1500	H 4880 1999
H 4880/1	Cad. €	4,35	5,05	5,70	6,30	10,40	24,90
Sezione	mm	13x0,5	13x0,5	13x0,5	13x0,5	18x0,5	18x0,5

Tipo di precisione con graduazione su una faccia in millimetri e 1/2 millimetri

Graduazione incisa su acciaio inossidabile per molle

Con pellicola di protezione asportabile



INOX

Lunghezza totale	mm	150	200	300	500	1000
Codice		H 4881 0150	H 4881 0200	H 4881 0300	H 4881 0500	H 4881 1000
H 4881	Cad. €	12,10	13,10	17,40	41,70	116,00
Sezione	mm	13x0,3	13x0,3	13x0,3	18x0,5	18x0,5

Righelli flessibili autoadesivi

In acciaio inossidabile

Esecuzione cromata opaca, antiriflesso

Precisione secondo DIN 866 Forma B

Con pellicola asportabile di protezione

Graduazione in millimetri sui 2 bordi



INOX

Tipo con lettura da sinistra a destra

Lunghezza totale	mm	150	200	300	500	1000
Codice		H 4882 0150	H 4882 0200	H 4882 0300	H 4882 0500	H 4882 1000
H 4882	Cad. €	14,10	16,30	22,30	59,50	124,00
Sezione	mm	13x0,3	13x0,3	13x0,3	18x0,5	18x0,5

Tipo con lettura da destra a sinistra

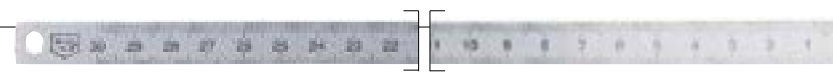

INOX

Lunghezza totale	mm	150	200	300	500	1000
Codice		H 4884 0150	H 4884 0200	H 4884 0300	H 4884 0500	H 4884 1000
H 4884	Cad. €	14,10	16,30	27,70	113,00	213,00
Sezione	mm	13x0,3	13x0,3	13x0,3	18x0,5	18x0,5

Misuratori di circonferenze

In acciaio inossidabile - Precisione riferita alla lunghezza totale secondo DIN 2268 m

Adatti per misurare circonferenze e diametri

Nonio con lettura 1/10 di mm (0,1 mm) - Graduazione in millimetri

Nastro larghezza x spessore 13 x 0,20 mm

Per circonferenze	cm	6÷95	94÷220	219÷346
Codice		H 4886 0950	H 4886 2200	H 4886 3460
H 4886	Cad. €	133,00	185,00	212,00
Per diametri	cm	2÷30	30÷70	70÷110
Per circonferenze	cm	345÷472	471÷598	596÷725
Codice		H 4886 4720	H 4886 5980	H 4886 7250
H 4886	Cad. €	250,00	286,00	346,00
Per diametri	cm	110÷150	150÷190	190÷230



INOX

Metri snodati

Costruiti secondo le direttive europee 2014/32/EU - Con graduazione di facile lettura in millimetri su entrambi i lati
I prezzi indicati sono **comprensivi di verifica e punzonatura**

LUNGHEZZA 1 m

ABC TOOLS - In ABS rinforzato con fibra di vetro - Classe III

Con molle in acciaio, il cui innesto consente di formare un bordo continuo a stecche aperte

A 10 stecche - Larghezza 13 mm - Giallo con numerazione nera

Codice H 5008 0000	H 5008	Cad. €	5,70		12
--------------------	---------------	--------	-------------	---	----

BMI - In legno - Classe III

Con molla - **A 5 stecche** - Larghezza 16 mm

Codice H 5010 0000	H 5010	Cad. €	6,00		12
--------------------	---------------	--------	-------------	---	----

ABC TOOLS - In duralluminio - Classe III

Con molla in ottone - **A 5 stecche** - Larghezza 14 mm

Codice H 5012 0000	H 5012	Cad. €	11,00		12
--------------------	---------------	--------	--------------	---	----

ABC TOOLS - In acciaio inossidabile - Classe III

Con molla impressa - **A 10 stecche** - Larghezza 12 mm

Codice H 5014 0000	H 5014	Cad. €	24,00		12
--------------------	---------------	--------	--------------	---	----

LUNGHEZZA 1 m

INOX

LUNGHEZZA 2 m

BMI **ABC TOOLS**

In legno di faggio - Classe III

Con molle in ottone antiusura, rivetti passanti e ribaditi

A 10 stecche - Larghezza 16 mm - Spessore 3 mm

H 5024 - Giallo verniciato con decimali rossi

H 5026 - Decimetri alternati in bianco e giallo - Decimali rossi

Codice H 5024 0000	H 5024	Cad. €	5,60		50
--------------------	---------------	--------	-------------	---	----

Codice H 5026 0000	H 5026	Cad. €	5,70		50
--------------------	---------------	--------	-------------	---	----

ABC TOOLS

In legno di faggio

Con molle in materiale plastico, rivetti passanti e ribaditi

Scala dei gradi sul giunto della prima stecca

A 10 stecche - Larghezza 16 mm - Spessore 3 mm - Bianco con numerazione nera

Codice H 5028 0000	H 5028	Cad. €	7,90		50
--------------------	---------------	--------	-------------	---	----

In legno di faggio lucidato

Con molla in ottone antiusura, rivetti passanti e ribaditi

A 10 stecche - Larghezza 16 mm - Spessore 3 mm - Giallo con decimali rossi

Codice H 5030 0000	H 5030	Cad. €	5,90		12
--------------------	---------------	--------	-------------	---	----

In ABS rinforzato con fibra di vetro - Classe III

Con molle in acciaio, il cui innesto consente di formare un bordo continuo a stecche aperte

A 10 stecche - Larghezza 13 mm - Giallo con numerazione nera

Codice H 5033 0000	H 5033	Cad. €	7,40		12
--------------------	---------------	--------	-------------	---	----

In duralluminio - Classe III

Con molla in ottone - **A 10 stecche** - Larghezza 15 mm

Codice H 5040 0000	H 5040	Cad. €	20,00		12
--------------------	---------------	--------	--------------	---	----

In acciaio inossidabile - Classe III

Con molla impressa - **A 10 stecche** - Larghezza 14 mm

Codice H 5058 0000	H 5058	Cad. €	33,50		12
--------------------	---------------	--------	--------------	---	----

LUNGHEZZA 2 m

H 5024

H 5026

INOX

Flessometri

Costruiti secondo le direttive europee 2014/32/EU

ABC TOOLS

Con nastro di acciaio smaltato - Classe II - Ritorno automatico

Scatola in resina sintetica rivestita con gomma antiscivolo, con impressa la misura della base di appoggio

H 5070 - Con fermo a pulsante per estrarre il nastro, bloccarlo e rilasciarlo e clip in metallo

H 5070/5 - Con riavvolgimento del nastro controllato e clip in metallo

Lunghezza nastro	m	2	3	5	8	8	10
Codice	H 5070	0002	0003	0005	0825	0008	0010*
H 5070	Cad. €	5,60	5,90	10,60	15,30	20,00	23,00
Codice	H 5070	—	5003	5005	5008	—	5010
H 5070/5	Cad. €	—	6,50	11,70	19,60	—	23,30
Larghezza nastro	mm	16	16	25	25	32	25

* H 5070 m 10: larghezza nastro 32 mm



BMI

Modello BMI

Nastro di acciaio inossidabile bombato convesso, smaltato, larghezza 16 mm - Classe II

Con fermo a pulsante per estrarre il nastro automaticamente e bloccarlo e fermo fine corsa

Per il riavvolgimento basta premere il pulsante e spingere il nastro

La particolare forma del nastro bombato convesso consente una facile lettura senza errori della misura e offre un bordo diritto per poter tracciare righe

Lunghezza nastro	m	2	3
Codice		H 5075 0002	H 5075 0003
H 5075	Cad. €	19,90	25,60
Larghezza nastro	mm	16	16

Modello PICO - Flessometro, riga e livella in un unico strumento di misura

Nastro di acciaio inossidabile bombato convesso, smaltato - Classe II

La particolare forma del nastro bombato convesso consente una facile lettura senza errori della misura e offre un bordo diritto per poter tracciare righe

Il nastro può essere svolto completamente e inserito nell'incavo dietro la custodia: a questo punto diventa una livella con la possibilità di riportare punti facilmente e con precisione

Utilizzato senza custodia diventa una pratica riga - Per il riavvolgimento basta reinserire il nastro

Lunghezza nastro 1 m - Larghezza 19 mm - Precisione livella 1 mm/m

Codice H 5075 3001	H 5075/3	Cad. €	14,50		1
--------------------	-----------------	--------	-------	--	---

Modello 1500

Nastro di acciaio smaltato a larghezza standard - Classe II - Ritorno automatico

Con fermo a pulsante per estrarre il nastro, bloccarlo e rilasciarlo

Scatola in ABS resistente agli urti, con impressa la misura della base di appoggio

In confezione blister - I prezzi indicati sono **comprensivi di verifica e punzonatura**

Lunghezza nastro	m	2	3	5*
Codice		H 5080 0002	H 5080 0003	H 5080 0005
H 5080	Cad. €	20,20	22,20	40,10
Larghezza nastro	mm	13	13	16

* Con cinghietta

ABC TOOLS

Nastro di acciaio smaltato a larghezza maggiorata - Classe II - Ritorno automatico

Scatola in ABS resistente agli urti, con fermo a pulsante per estrarre il nastro, bloccarlo e rilasciarlo e clip

Lunghezza nastro	m	2	3	5	8
Codice		H 5080 8002	H 5080 8003	H 5080 8005	H 5080 8008
H 5080/8	Cad. €	7,70	9,30	13,20	31,50
Larghezza nastro	mm	16	16	19	25

BMI

Nastro di acciaio smaltato a larghezza maggiorata - Classe II - Ritorno automatico

Con fermo a pulsante per estrarre il nastro, bloccarlo e rilasciarlo - In confezione blister

Modello MAX

Scatola di resina sintetica infrangibile ABS con impressa la misura della base di appoggio

Gancio di presa del nastro maggiorato e rinforzato, con ammortizzatore di protezione del nastro

Con **clip a scomparsa**, infrangibile, per appendere alla cintura

Lunghezza nastro 8 m - Larghezza 25 mm

Codice H 5079 0008	H 5079	Cad. €	31,00		1
--------------------	---------------	--------	-------	--	---

Modello twoCOMP

Scatola in ABS resistente agli urti rivestita con gomma antiscivolo, con impressa la misura della base di appoggio e clip per appendere alla cintura

Lunghezza nastro	m	2	3	5	8	10
Codice		H 5081 0002	H 5081 0003	H 5081 0005	H 5081 0008	H 5081 0010
H 5081	Cad. €	14,50	16,20	24,10	35,00	64,50
Larghezza nastro	mm	16	16	19	25	30



Costruiti secondo le direttive europee 2014/32/EU

Tipo con fermo a pulsante: il nastro può essere bloccato all'esterno della custodia in qualsiasi punto e riavvolto con azione sul pulsante
In confezione blister

Modello TWOCOMP CHROME**Nastro con rivestimento in poliamide resistente all'abrasione** - Classe II - Ritorno automatico**Scatola in ABS cromato rivestita con gomma antiscivolo**, resistente agli urti, con impressa la misura della base di appoggio - Con clip per appendere alla cintura

Lunghezza nastro	m	3	5	8
Codice		H 5082 0003	H 5082 0005	H 5082 0008
H 5082	Cad. €	17,80	28,60	37,90
Larghezza nastro	mm	16	19	25

Modello VARIO - BMI ABC-TOOLS**Nastro a larghezza standard** - Ritorno automatico - Classe II

Scatola di resina sintetica infrangibile ABS con impressa la misura della base di appoggio

H 5083/1 - Nastro di acciaio smaltato - Senza clip**H 5083/22 - Nastro in acciaio inossidabile (V2A)**

Particolarmente adatti per uso industriale, in presenza di soluzioni salmastre, ecc.

Lunghezza nastro	m	2	3	5
Codice		H 5083 1002	H 5083 1003	H 5083 1005
H 5083/1	Cad. €	21,60	22,90	42,60
Codice		H 5083 2202	H 5083 2203	H 5083 2205
H 5083/22	Cad. €	25,60	30,20	55,50
Larghezza nastro	mm	13	13	16

Modello VARIO - Di alta precisione**Nastro in acciaio con verniciatura trasparente antigraffio e antiriflesso** - Classe ICon **ammortizzatore in gomma** per assorbire il ritorno del nastro - Ritorno automatico

Cuscinetti interni in materiale autolubrificante TRIBOCOMP® con teflon per la massima scorrevolezza del nastro

Scatola di resina sintetica infrangibile ABS con impressa la misura della base di appoggio

Lunghezza nastro	m	2	3	5
Codice		H 5083 5002	H 5083 5003	H 5083 5005
H 5083/5	Cad. €	31,20	38,80	64,50
Larghezza nastro	mm	13	13	16
Tolleranza	mm	± 0,3	± 0,4	± 0,6

Modello MET**Nastro di acciaio smaltato con larghezza 13 mm** - Classe II - Ritorno automatico

Scatola di metallo cromato

Lunghezza nastro	m	2	3
Codice		H 5084 0002	H 5084 0003
H 5084	Cad. €	21,90	25,30

Tipo a lettura diretta di interni**Con nastro di acciaio smaltato a ritorno automatico** - Classe II

La lettura attraverso la finestrella indica la somma della misura del nastro fuori scatola e della base del flessometro

Scatola di resina sintetica infrangibile ABS

Modello IN-OUT

Nastro larghezza 13 mm, con bloccaggio tramite levetta

Lunghezza nastro	m	2	3
Codice		H 5085 0002	H 5085 0003
H 5085	Cad. €	23,20	26,70

Modello TOP-M**Con base antiusura rinforzata in acciaio** - Lunghezza nastro 3 m x 13 mm

Codice H 5086 2003	H 5086/2	Cad. €	25,80		1
--------------------	-----------------	--------	--------------	---	---

Modello VISO**A 3 funzioni:** per misure lineari, per misure di interni e compasso per raggiNella base è contenuta una **punta** a compasso retrattile per il fissaggio su terreno, legno, ecc.,Nastro **lunghezza 3 m x 16 mm**, con un foro per tracciare cerchi con l'ausilio di una matita

Con bloccaggio del nastro a levetta

Codice H 5087 0003	H 5087	Cad. €	31,40		1
--------------------	---------------	--------	--------------	---	---

Modello X4**A 4 funzioni:** per misure lineari, per misure di interni, compasso per raggi e livella con bolla infrangibile protetta, visibile da 3 lati - Con punta a compasso retrattile per il fissaggioNastro **lunghezza 3 m x 16 mm**, con un foro per tracciare cerchi con l'ausilio di una matita

Bloccaggio del nastro a levetta

Codice H 5099 0003	H 5099	Cad. €	41,70		1
--------------------	---------------	--------	--------------	---	---

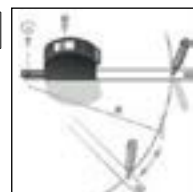
H 5083/22
Nastro INOXAmmortizzatore a T
in gommaCon base antiusura
rinforzata in acciaio

Misuratori laser di distanze

Strumenti di altissima precisione, adatti per la rapida rilevazione senza contatto, di lunghezze, altezze, aree, volumi, ecc.





Di facile impiego, tramite tastiera con pittogrammi ben visibili e intuitivi della funzione

Raggio laser Classe 2 con frequenza 635 nm - IEC 60825-1

Corpo in robusto ABS con profilo in gomma

Ampio display LCD a più righe, retroilluminato - Spegnimento automatico

Forniti con custodia e batterie

	H 5103/5	H 5103/7	H 5105/4	H 5105/5
			Mod. GLM 40 	Mod. GLM 50-27 C 
	Ricaricabile			
	IP 54		IP 54	IP 65
	FLEX	ABC TOOLS	BOSCH	BOSCH
Descrizione	Modello tascabile , adatto per il rilevamento rapido delle misure in cantiere Con batteria al Litio-polymeri da 3,7V (500 mAh) ricaricabile Fornito con cavo USB e caricatore	Modello tascabile, adatto per il rilevamento rapido delle misure in cantiere Custodia con anello per poterlo agganciare alla cintura	Esecuzione tascabile , adatto per il rilevamento rapido delle misure Modello semplice ideale per interni	Modello professionale con interfaccia utente semplice e intuitiva con display a colori Con sensore integrato dell'inclinazione 0°÷360° (4 x 90°) Dotato di Bluetooth per il trasferimento delle misure tramite l'app "MeasureOn Bosch" , compatibile con sistemi Android e iOS
Campo di misura	30	100	40	50
Precisione	±3	±5	±1,5	±1,5
Unità di misura	m / in	m / ft / in	m / cm, ft / inch	m / ft
N° misure richiamabili	—	20	10	30
Misura min / max	SI	—	—	SI
Misura continua	SI	—	SI	SI
Addizione / sottrazione	SI	SI	SI	SI
Area / volume	SI	—	SI	SI
Tracciamento	—	SI	—	SI
Pitagora	—	SI	SI	SI
Sensore inclinazione	—	—	—	SI
Raccordo terminale polivalente	—	—	—	—
Display retroilluminato	SI	SI	SI	SI
Spegnimento automatico	SI	SI	SI	SI
Filettatura per treppiede	—	—	—	1/4"
Alimentazione	batteria ricaricabile 3,7V Li-poly	2 batterie AAA da 1,5V (incluse)	2 batterie AAA da 1,5V (incluse)	2 batterie AA da 1,5V (incluse)
Dimensioni L×P×h	46×114×16	56×120×27	41×105×24	53×119×29
Peso con batterie	74	110	90	200
Supporto da cintura	—	SI	—	—
Cinturino da polso	SI	SI	—	—
Codice	H 5103 5000	H 5103 7000	H 5105 4000	H 5105 5000
Cad. €	75,00	161,00	a richiesta	a richiesta

Rilevatore di metalli → E 0 pag. 469

Livelle laser autolivellanti → H 6 pag. 708



**Misuratori laser di distanze**

Strumenti di altissima precisione, adatti per la rapida rilevazione senza contatto, di lunghezze, altezze, aree, volumi, ecc.





Di facile impiego, tramite tastiera con pittogrammi ben visibili e intuitivi della funzione

Raggio laser Classe 2 con frequenza 635 nm - IEC 60825-1

Corpo in robusto ABS con profilo in gomma - Con funzione tracciamento per interni e timer

La tecnologia **Bluetooth® Smart 4.0** integrata consente il trasferimento delle misure direttamente allo smartphone o tablet utilizzando l'app Leica DISTO™ Sketch compatibile con sistemi Android 4.3 e successivi ed iPhone da 4s - Dotati di **raccordo terminale multifunzione** per la misurazione di diagonali da spigoli o angoli

Ampio display LCD a più righe, retroilluminato - Spegnimento automatico - Forniti con custodia e batterie

	H 5106/02	H 5106/1	H 5106/3	H 5106/81
	<p>Mod. D2</p>  <p>IP 54</p> <p>Bluetooth SMART 4.0</p>	<p>Mod. X3-1</p>  <p>IP 65</p> <p>Bluetooth SMART 4.0</p>	<p>Mod. D510</p>  <p>IP 65</p> <p>Bluetooth SMART 4.0</p>	<p>Mod. D810 touch</p>  <p>Ricaricabile IP 54</p> <p>Bluetooth SMART 4.0</p>
Descrizione	Modello tascabile , compatto, leggero e semplice da utilizzare. La tecnica di misura utilizzata garantisce prestazioni di alto livello, con rilevazioni rapide e affidabili anche su oggetti poco riflettenti o in presenza di luce molto forte.	Modello robusto con elementi di misura protetti da componenti in gomma. Con mirino a croce digitale integrato con zoom 4x. Custodia e tastiera protette da acqua e polvere, possono essere facilmente lavate sotto l'acqua. La funzione Smart Horizontal Mode permette risultati precisi e veloci anche se lungo la direzione del laser vi fossero degli ostacoli.	Modello professionale , particolarmente indicato per cantieri. Con mirino digitale integrato a croce con doppio ingrandimento per facilitare il reperimento del punto laser su lunghe distanze. Forma ergonomica con presa morbida e antiscivolo. Con livella integrata e sensore di inclinazione integrato fino a 360°.	Con batteria agli ioni di Litio da 3,7V (2,6Ah) ricaricabile . Modello con touch screen per un utilizzo veloce e un rapido accesso alle funzioni. Con mirino a croce digitale integrato con zoom 4x, funzione fotocamera per scattare foto (800x600 dpi) e screenshot e inviarti a PC. La funzione Smart Horizontal Mode permette risultati precisi e veloci anche se lungo la direzione del laser vi fossero degli ostacoli. Fornito con cavo USB.
Campo di misura	m 100	150	200	200
Precisione	mm ± 1,5	± 1	± 1	± 1
Unità di misura	m / ft / in	m / ft / in	m / ft / in	m / ft / in
N° misure richiamabili	10	20	30	30
Misura min / max	SI	SI	SI	SI
Addizione / sottrazione	SI	SI	SI	SI
Area / volume	SI	SI	SI	SI
Funz. triangolo/angolo solido	—	SI	SI	SI
Funzione stanze	SI	SI	SI	SI
Pitagora	SI	SI	SI	SI
Tracciamento altezze	—	SI	SI	SI
Misura di altezze e profili	—	—	SI	SI
Sensore inclinazione	—	fino a 360°	fino a 360°	fino a 360°
Raccordo terminale polivalente	SI	SI	SI	SI
Display retroilluminato	SI	SI	SI	SI
Filettatura per treppiede	—	1/4"	1/4"	1/4"
Alimentazione	2 batterie AA da 1,5V	2 batterie AAA da 1,5V	2 batterie AA da 1,5V	Batteria ricaricabile 3,7V Li-ion
Autonomia	h 20	10	10	8
Dimensioni LxPxh	mm 44x116x26	55x122x31	58x143x29	61x164x31
Peso	g 100	155	198	238
Supporto da cintura	SI	SI	SI	SI
Cinturino da polso	SI	SI	SI	SI
Codice	H 5106 0200	H 5106 1000	H 5106 3000	H 5106 8100
Cad. €	a richiesta	a richiesta	a richiesta	a richiesta

BMI Rotelle metriche

Costruite secondo le direttive europee 2014/32/EU

Esecuzione «A»: la graduazione inizia dopo 10 cm dall'anello terminale in acciaio

Con custodia in resina sintetica antiurto con superfici "soft-touch" per una comoda presa

Manovella pieghevole ribaltabile da un lato all'altro per impiego anche per mancini**Tipo con nastro in fibra di vetro****Graduazione nera in cm su una faccia** (H 5109 0010 su due facce) - Classe II ($\pm 2,3$ mm/10 m)

I primi 10 cm sono graduati in millimetri

Numerazione in rosso per ogni metro

Ripetizione dei metri ogni decimetro



Lunghezza nastro	m	10	20	30
Codice		H 5109 0010	H 5109 0020	H 5109 0030
H 5109	Cad. €	57,00	66,00	117,00
Larghezza nastro	mm	13	13	13



Manovella ribaltabile

Esecuzione "A":
la graduazione inizia dopo 10 cm
dall'anello terminale in acciaio**Graduazione nera in cm su due facce** - Classe III ($\pm 4,6$ mm/10 m)

Numerazione in rosso per ogni metro

Ripetizione dei metri ogni decimetro



Lunghezza nastro	m	10	20	30
Codice		H 5111 0010	H 5111 0020	H 5111 0030
H 5111	Cad. €	58,00	66,00	117,00
Larghezza nastro	mm	13	13	13

**Tipo con nastro di acciaio smaltato bianco** - Classe II ($\pm 2,3$ mm/10 m)**Graduazione nera in mm su una faccia**

Numerazione in rosso per ogni metro

Ripetizione dei metri ogni decimetro

Con cinghietta da polso



Lunghezza nastro	m	10	20
Codice		H 5115 0010	H 5115 0020
H 5115	Cad. €	54,50	70,50
Larghezza nastro	mm	10	10

**Graduazione nera in mm su una faccia**

Con rivestimento flessibile «FLEXTOP» (brevettato) sulla parte iniziale del nastro per garantirne una maggiore durata

Numerazione in rosso per ogni metro

Ripetizione dei metri ogni decimetro



Lunghezza nastro	m	10	20	50
Codice		H 5120 2010	H 5120 2020	H 5120 2050
H 5120/2	Cad. €	66,00	83,50	143,00
Larghezza nastro	mm	13	13	13

**Tipo con nastro di acciaio rivestito «ISOLAN»** - Classe II ($\pm 2,3$ mm/10 m)

Rivestimento polyammidico con protezione anti usura, resistente agli acidi, olii, grassi, ecc.

Nastro di peso inferiore ai normali e tradizionali acciai - Resistenza alla rottura R 170 kg/mm²**Graduazione nera in mm su una faccia**

Con rivestimento flessibile «FLEXTOP» (brevettato) sulla parte iniziale del nastro per garantirne una durata maggiore

Numerazione in rosso per ogni metro

Ripetizione dei metri ogni decimetro



Lunghezza nastro	m	20	30
Codice		H 5121 0020	H 5121 0030
H 5121	Cad. €	111,00	139,00
Larghezza nastro	mm	13	13

**Tipo con nastro di acciaio inossidabile grigio** - Classe II ($\pm 2,3$ mm/10 m)**Graduazione lucida in mm su una faccia**

Con rivestimento flessibile «FLEXTOP» (brevettato) sulla parte iniziale del nastro per garantirne una durata maggiore

Numerazione per ogni metro

Ripetizione dei metri ogni decimetro

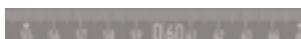

Lunghezza nastro	m	20	50
Codice		H 5122 0020	H 5122 0050
H 5122	Cad. €	131,00	253,00



Nastro INOX

Rotelle metriche con impugnatura

Costruiti secondo le direttive europee 2014/32/EU

Esecuzione «A»: la graduazione inizia dopo 10 cm dall'anello del terminale in acciaio
Con telaio in alluminio ed impugnatura ergonomica in resina sintetica

Manovella pieghevole e ribaltabile da un lato all'altro per impiego anche per mancini (brevettato)

Nastro larghezza 13 mm con protezione fine corsa

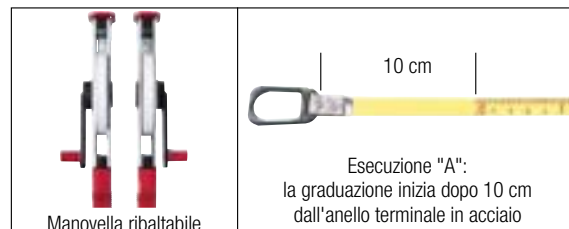

BMI

Tipo con nastro in fibra di vetro - Classe II ($\pm 2,3$ mm/10 m)

Graduazione **in cm** su una sola faccia - I primi 10 cm sono graduati in millimetri

Numerazione in rosso per ogni metro - Ripetizione dei metri ogni decimetro

Lunghezza nastro	m	20	50
Codice		H 5126 0020	H 5126 0050
H 5126	Cad. €	97,50	186,00

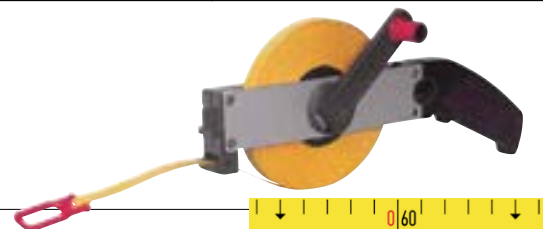

BMI

Tipo con nastro di acciaio smaltato bianco con rivestimento «FLEXTOP» - Classe II ($\pm 2,3$ mm/10 m)

Graduazione in mm su una sola faccia

Numerazione in rosso per ogni metro - Ripetizione dei metri ogni decimetro

Lunghezza nastro	m	20	30	50	100*
Codice		H 5128 0020	H 5128 0030	H 5128 0050	H 5128 0100
H 5128	Cad. €	90,50	118,00	161,00	265,00

* Con telaio a V per impedire il fortuito svolgimento del nastro

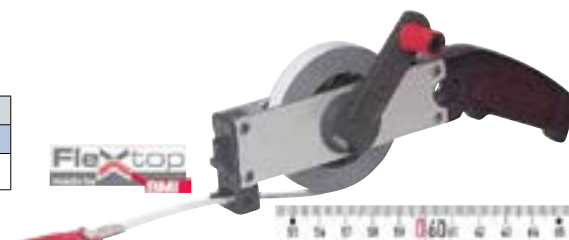

ABC TOOLS

Tipo con nastro di acciaio inossidabile grigio - Classe II ($\pm 2,3$ mm/10 m)

Graduazione lucida **in mm** su una sola faccia

Numerazione per ogni metro - Ripetizione dei metri ogni decimetro

Lunghezza nastro	m	20	50
Codice		H 5129 0020	H 5129 0050
H 5129	Cad. €	132,00	265,00



BMI

Tipo con nastro di acciaio rivestito «ISOLAN» - Classe II ($\pm 2,3$ mm/10 m)

Rivestimento polyamidico con protezione anti usura, resistente agli acidi, olii, grassi, ecc.

Nastro di peso inferiore ai normali e tradizionali acciai - Resistenza alla rottura R 170 kg/mm²

Graduazione **in mm** su una sola faccia

Numerazione in rosso per ogni metro - Ripetizione dei metri ogni decimetro

Lunghezza nastro	m	20	50*
Codice		H 5139 1020	H 5139 1050
H 5139/1	Cad. €	125,00	217,00

* Con telaio a V per impedire il fortuito svolgimento del nastro

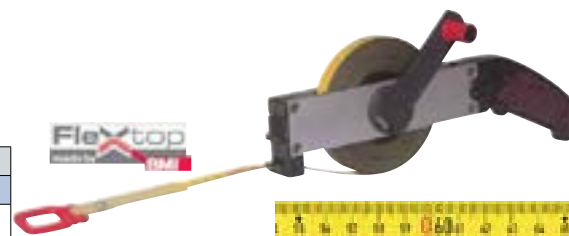

ABC TOOLS

Tipo con nastro di acciaio smaltato bianco con rivestimento «FLEXTOP» - Classe I ($\pm 1,1$ mm/10 m)

Meccanismo di **svolgimento e riavvolgimento del nastro con cuscinetto a sfere antipolvere**

Impugnatura con puntinatura in gomma antiscivolo (brevettata)

Graduazione **in mm** su una sola faccia

Numerazione per ogni metro - Ripetizione dei metri ogni decimetro

Lunghezza nastro	m	20	30	50
Codice		H 5139 5020	H 5139 5030	H 5139 5050
H 5139/5	Cad. €	156,00	189,00	241,00



ABC TOOLS

Tipo per serbatoi, con sonda in ottone graduata su due lati in mm e pollici

Per usi petroliferi, per misurare con precisione la profondità di pozzi, cisterne, serbatoi, vasche, ecc.

Lunghezza nastro 30 m - Sonda $\varnothing \times L$ 24x80 mm, peso 0,3 kg

H 5140 - Nastro di acciaio smaltato bianco - Classe II ($\pm 2,3$ mm/10 m)

Graduazione **in cm su una faccia**

H 5140/1 - Nastro di acciaio inossidabile grigio - Classe II ($\pm 2,3$ mm/10 m)

Graduazione nastro **in cm e pollici sulle due facce**

Codice H 5140 0030	H 5140	Cad. €	224,00		1
Codice H 5140 1030	H 5140/1	Cad. €	224,00		1

Nastri di ricambio per rotelle metriche H 5140 e H 5140/1 - Senza sonda

Codice H 5140 4000	H 5140/4	Acciaio	Cad. €	106,00		1
Codice H 5140 5000	H 5140/5	Acciaio inox	Cad. €	167,00		1

Sonda in ottone per tutti i tipi di rotelle metriche (escluso quelle con nastro in fibra di vetro)

Con graduazione su due lati mm/pollici - Attacco con moschettoni

Dimensioni $\varnothing \times L$ 24x89 mm - Peso 0,3 kg

Codice H 5140 2000	H 5140/2	Cad. €	62,00		1
--------------------	----------	--------	-------	--	---

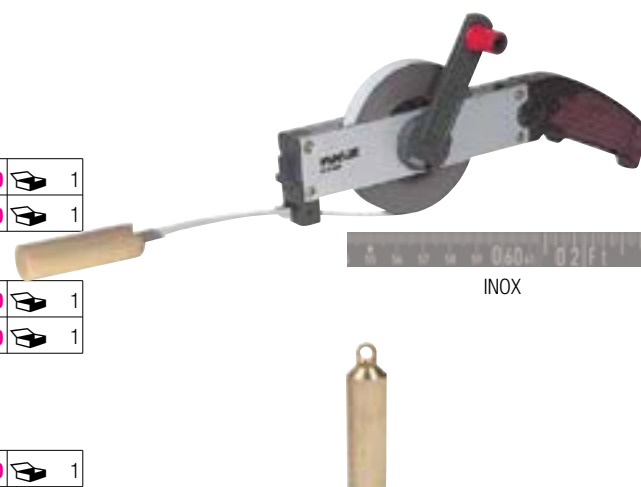

Contametri stradali con ruota

Particolarmente adatti per effettuare rapide misurazioni stradali, estimi di terreni, ecc.
Lettura facilitata dalla posizione centrale del contatore totalizzatore di precisione

Per misurazioni fino a 9999,9 m con scala di lettura addizionale 1-9 cm

Tolleranza $\pm 0,1\%$

Impugnatura ergonomica **con una leva per il freno e una per il riporto a zero**

Con puntatore mobile che indica l'esatta posizione di inizio e fine misurazione

Ruota \varnothing 318 mm (circonferenza 1 m), in resina sintetica rivestita in gomma

Ripiegabile per un comodo trasporto

Con staffa di appoggio

Dimensioni: chiuso 318x510x140 mm - aperto 318x1000x140 mm

Peso 1,8 kg

Fornito con custodia in tessuto di nylon



Codice H 5140 8000	H 5140/8	Cad. €	278,00		1
---------------------------	-----------------	--------	---------------	--	---

Esecuzione con display LCD retroilluminato posizionato sull'impugnatura

Per misurazioni fino a 9.999,9 m - Tolleranza $\pm 0,1\%$

Funzione Hold per fissare i valori misurati - Capacità di memorizzazione 5 valori

Con staffa di appoggio e comoda impugnatura ergonomica

Addizione muovendolo in avanti, sottrazione muovendolo indietro

Circonferenza ruota 1 m, in resina sintetica rivestita in gomma

Ripiegabile per un comodo trasporto

Alimentazione tramite 1 batteria da 9V (codice N 9200 1005)

Dimensioni: chiuso 318x540x210 mm - aperto 318x1000x140 mm

Peso 2,1 kg

Fornito con custodia in tessuto di nylon



Display LCD
retroilluminato

Codice H 5140 8500	H 5140/85	Cad. €	386,00		1
---------------------------	------------------	--------	---------------	--	---

ABC TOOLS

Per misurazioni fino a 9999,9 m

Tolleranza $\pm 0,01\%$

Riporto rapido a zero mediante pomello

Ruota \varnothing 355 mm (circonferenza 1114,7 mm), in resina sintetica rivestita in gomma

Manico estensibile in duralluminio

Con staffa di appoggio

Altezza totale con manico esteso 1070 mm (chiuso 680 mm)

Peso 0,9 kg

Fornito con custodia in tessuto di nylon

Codice H 5140 9000	H 5140/9	Cad. €	185,00		1
---------------------------	-----------------	--------	---------------	--	---

Ruota \varnothing 318,5 mm (1 giro = 1 m), rivestita in gomma per terreni accidentati e disagiati

Con staffa di appoggio e freno di arresto

Contatore con azzeramento rapido tramite leva

Pieghevole per facile trasporto, robusti, con parti metalliche rivestite

Tipo leggero

Per misurazioni fino a 9999,99 m

Tolleranza $\pm 1\%$

Altezza totale 990 mm (piegato 520 mm)

Peso 2,2 kg

Fornito con custodia per il trasporto

Codice H 5141 0000	H 5141/0	Cad. €	558,00		1
---------------------------	-----------------	--------	---------------	--	---

Tipo con ruota a disco in acciaio pesante

Per misurazioni fino a 9999,99 m

Adatti per **impiego su superfici morbide e sconnesse**

Altezza totale 1090 mm (piegato 600 mm)

Peso 3,9 kg

H 5141/1 - Tolleranza $\pm 0,05\%$

H 5141/2 - Tolleranza $\pm 0,02\%$

Con possibilità di impiego con guida per binari H 5141/9

Fornito in elegante valigetta di similpelle per il trasporto

Codice H 5141 1000	H 5141/1	Cad. €	641,00		1
---------------------------	-----------------	--------	---------------	--	---

Codice H 5141 2000	H 5141/2	Cad. €	1.036,00		1
---------------------------	-----------------	--------	-----------------	--	---

Guida per binari

Adatta per contametri H 5141/2

Codice H 5141 9000	H 5141/9	Al paio €	246,00		1
---------------------------	-----------------	-----------	---------------	--	---



BMI Livelle speciali**Tipo sferico, in vetro**

Ø x spessore	mm	14 x 8	18 x 9	40 x 10	43 x 11
Codice		H 5142 1014	H 5142 1018	H 5142 1040	H 5142 1043
H 5142/1	Cad. €	14,30	15,80	19,40	23,90

**Tipo sferico con corpo in resina sintetica**

La gr. 80 con tacche di riferimento: 0° - 1° - 2° - 3°

Ø x altezza	mm	30 x 11	80 x 12
Codice		H 5142 2000	H 5142 2080
H 5142/2	Cad. €	25,10	51,50

**Tipo tondo**

Dimensioni	mm	Ø 15 x 36
Codice		H 5142 4015
H 5142/4	Cad. €	15,50

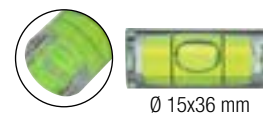
**Tipo tubolare in plexiglas, con 2 contrassegni**

La gr. 55 con 2 fori per il fissaggio

Dimensioni LxPxh	mm	34 x 22 x 14	36 x 15 x 15	55 x 15 x 15	100 x 15 x 15
Codice		H 5142 5034	H 5142 5036	H 5142 5000	H 5142 5100
H 5142/5	Cad. €	12,40	13,40	15,60	26,50

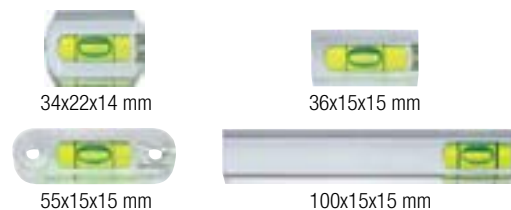
**Tipo a blocco con 2 bolle per piano orizzontale e verticale**

Dimensioni Lxh	mm	94 x 40
Codice		H 5142 7094
H 5142/7	Cad. €	35,60

**Tipo a "T", con 2 bolle per piano orizzontale e verticale**

Corpo in materiale plastico con 2 fori per il fissaggio

Dimensioni 60 x 45 x 10 mm

Codice H 5142 8060	H 5142/8	Cad. €	10,90	1
--------------------	----------	--------	-------	---

**Livelle tascabili**

In resina sintetica ABS, con bolla protetta in corpo trasparente infrangibile

Adatte per muratori, carpentieri

ABC TOOLS**Tipo con una bolla orizzontale ed una verticale**

Dimensioni 100x35x13 mm

Codice H 5143 0000	H 5143	Cad. €	7,40	1
--------------------	--------	--------	------	---

**BMI****Tipo con una bolla orizzontale ed una tonda di testa**

Base prismatica adatta per pezzi cilindrici - Dimensioni 150x25x23 mm

Codice H 5144 0000	H 5144	Cad. €	19,70	1
--------------------	--------	--------	-------	---



Base prismatica

BMI**Tipo con 3 bolle per controlli a 0° - 45° - 90°, angoli smussati e base magnetica**

Dimensioni 200x42x17 mm

Codice H 5145 0000	H 5145	Cad. €	29,80	1
--------------------	--------	--------	-------	---



Base magnetica

BMI**Tipo per stagge**

Con molla di lamiera elastica nichelata da incastrare su stagge di legno, plastica, metallo, ecc.

Larghezza molla 20 mm - Dimensioni 150x25x22 mm

Codice H 5145 3000	H 5145/3	Cad. €	14,20	1
--------------------	----------	--------	-------	---



Con molla per fissaggio a stagge

BMI**Tipo per impiego con filo a piombo**

Base con scanalatura con 2 occhielli per passaggio del filo a piombo

Adatta anche per impiego su angoli e bordi - Con clip per agganciare alla cintura

Dimensioni 120x29x17 mm

Codice H 5145 6000	H 5145/6	Cad. €	13,10	1
--------------------	----------	--------	-------	---



Impiego con filo a piombo

ABC TOOLS Livelle ad acqua

Con robusti rubinetti di sfiao in materiale plastico
Corpo cilindrico di resina sintetica infrangibile con graduazione in millimetri
Da impiegarsi con tubo flessibile di collegamento H 5146/1
Graduazione 120 mm
Diametro corpo 30 mm
Altezza 255 mm

Codice H 5146 0000	H 5146	La coppia €	10,70		1
--------------------	--------	-------------	-------	--	---

Tubo flessibile di collegamento in PVC antigelo

Trasparente, internamente ed esternamente liscio
Estremamente flessibile e robusto, resistente alle abrasioni, è indicato per il passaggio di liquidi non corrosivi
Non utilizzare con acqua calda e non sottoporre a pressione per lungo tempo
Temperatura di impiego da -15°C a +65°C
Ø interno / esterno 10 / 14 mm
Lunghezza rotolo 50 m

Codice H 5146 1000	H 5146/1	Cad. €	55,90		1
--------------------	----------	--------	-------	--	---

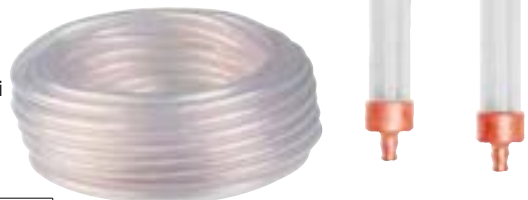

ABC TOOLS Filo a piombo segnalinee e battitraccia

Con corpo in lega di magnesio e filo in cotone lunghezza 30 m

Si impiega come battitraccia o come filo a piombo tenendo fermi anello e bobina
Ad estrazione rapida del filo: premere il tasto "PUSH" senza girare la manovella
Gancio di ancoraggio del filo in acciaio temprato con sede per riporlo quando non utilizzato

Con serbatoio per la polvere di tracciatura e clip in acciaio inossidabile per agganciare alla cintura

H 5148 - Con pareti laterali perfettamente piane per un piano di appoggio lineare al suolo

H 5148/2 - Con sistema di **riavvolgimento rapido del filo** tramite manovella, **rapporto 5:1**

Codice H 5148 0000	H 5148	Cad. €	16,80		6
--------------------	--------	--------	-------	--	---

Codice H 5148 2000	H 5148/2	Cad. €	21,50		6
--------------------	----------	--------	-------	--	---

Filo di ricambio - Lunghezza 30 m

Codice H 5148 1000	H 5148/1	Cad. €	3,25		40
--------------------	----------	--------	------	--	----



Polvere speciale per tracciatura - In flacone

Contenuto	ml	100	250
Codice		H 5149 4100	H 5149 4250
H 5149/4 - Rosso	Cad. €	2,93	4,20
Codice		H 5149 5100	H 5149 5250
H 5149/5 - Blu	Cad. €	2,93	4,20



Piombi per muratori

Tipo a pera, in acciaio

Peso circa 150 g

Codice H 5150 1150	H 5150/1*	Cad. €	1,90		1
--------------------	-----------	--------	------	--	---

* Articolo in esaurimento



Tipo cilindrico, in acciaio

Peso circa	g	200	300	400
Codice		H 5150 2200	H 5150 2300	H 5150 2400
H 5150/2	Cad. €	8,05	9,05	11,00



Tipo americano completo di filo e piastra di guida

In pressofusione di zinco

Con 3 tacche di posizionamento del filo - Completo di 6 m di filo

Peso circa 200 g

Codice H 5150 3200	H 5150/3	Cad. €	12,70		10
--------------------	----------	--------	-------	--	----



ABC TOOLS Filo per muratori

In nylon Ø 1,8 mm - Lunghezza 100 m

Su rocchetto in materiale plastico

Non si sfilta, ad alta resistenza, anche in qualsiasi condizione atmosferica

I colori giallo e arancione sono ad alta visibilità

Colore	Bianco	Verde	Giallo	Arancione	
Codice	H 5151 4001	H 5151 4002	H 5151 4005	H 5151 4006	
H 5151/4	Cad. €	6,90	10,40	7,25	10,40



BMI Stage

In profilato di alluminio

Tipo con profilo rettangolare

Sezione trasversale 100x18 mm



Senza bolle e maniglie di presa

Lunghezza	m	1,5	2	2,5	3	4
Codice	H 5152	1015	1002	1025	1003	1004
H 5152/1	Cad. €	46,70	58,50	79,50	88,50	123,00

Con 2 bolle

(1 orizzontale ed 1 verticale)

H 5152/2 - Senza maniglie di presa**H 5152/3 - Con maniglie** di presa

Lunghezza	m	1,5	2	2,5	3
Codice		H 5152 2015	H 5152 2002	H 5152 2025	H 5152 2003
H 5152/2	Cad. €	85,00	105,00	123,00	143,00
Codice		H 5152 3015	H 5152 3002	H 5152 3025	H 5152 3003
H 5152/3	Cad. €	105,00	123,00	138,00	158,00

Tipo con profilo trapezoidale

Sezione trasversale 98x18 mm

Senza maniglie di presa



Lunghezza	m	1,5	2	3
Codice		H 5153 3015	H 5153 3002	H 5153 3003
H 5153/3	Cad. €	60,00	77,50	113,00

A richiesta si possono fornire stagge con misure diverse da quelle in tabella

Questi articoli sono di ingombro particolarmente elevato, pertanto i costi di trasporto saranno quantificati a parte

Livelle di duralluminio

Bolle infrangibili protette in corpo trasparente, garantite fino a 30 anni, con regolazione elettronica di precisione (brevetto BMI) e saldate ad ultrasuoni

ABC TOOLS**In profilato tubolare** da 50x22 mmPrecisione ± 1 mm/m**Con 2 bolle ad effetto lenticolare****H 5158 - Con base semplice****H 5158/1 - Con base magnetica**

Lunghezza totale	mm	300	400	500	600	800	1000
Codice	H 5158	0300	0400	0500	0600	0800	1000
H 5158	Cad. €	18,30	20,20	22,50	24,60	27,90	31,40
Codice	H 5158	1300	1400	1500	1600	1800	—
H 5158/1	Cad. €	27,80	28,50	35,40	35,30	41,00	—



H 5158/1 - Con base magnetica

BMI - Mod. ULTRASONIC

Tascabili, adatte per montaggi e per applicazioni in luoghi con spazio ristretto

In profilato tubolare da 50x22 mm - Precisione $\pm 0,5$ mm/m

Lunghezza totale 200 mm

Con 2 bolle ad effetto lenticolare**H 5155 - Con base semplice****H 5156 - Con base magnetica**

Codice H 5155 0200	H 5155	Cad. €	53,50		1
Codice H 5156 0200	H 5156	Cad. €	84,00		1



H 5156 - Con base magnetica

BMI - Mod. ROBUST**In profilato tubolare a 4 camere, estremamente resistente alla torsione**

Sezione trasversale 30x65 mm

Precisione $\pm 0,5$ mm/m**Con basi fresate, 3 bolle** (1 ad effetto lenticolare), **terminali in gomma antiurto**

a protezione della livella e 2 punti di presa con gomma antiscivolo

Finemente verniciate a polvere

Lunghezza totale	mm	600	800	1000	1200	1500	2000
Codice	H 5157	0600	0800	1000	1200	1500	2000
H 5157	Cad. €	182,00	193,00	203,00	211,00	243,00	281,00



Profilo a 4 camere, estremamente resistente alla torsione
Sezione trasversale 30x65 mm



Livelle di duralluminio

Bolle infrangibili protette in corpo trasparente, garantite fino a 30 anni, con regolazione elettronica di precisione (brevetto BMI) e saldate ad ultrasuoni

BMI - Esecuzione trapezoidale

In pressofusione

Precisione ± 1 mm/m

Con base fresata e 2 bolle

Verniciatura a polvere colore arancione



Lunghezza totale	mm	400	500
Codice		H 5159 1400	H 5159 1500
H 5159/1	Cad. €	82,00	92,50

BMI - Mod. HIGH PRECISION

Livella di altissima precisione, con bolle di dimensioni maggiorate che nel caso di rilevazioni su piani inclinati si spostano 5 volte di più rispetto alle normali livelle, permettendo di rilevare immediatamente le imprecisioni

In profilato tubolare extra robusto a 4 camere da 75x26 mm

Precisione $\pm 0,3$ mm/m

Con base fresata, 2 bolle e terminali in gomma antiurto

a protezione della livella

Anodizzate colore alluminio naturale



Lunghezza totale	mm	1000	1800
Codice		H 5160 1000	H 5160 1800
H 5160	Cad. €	234,00	319,00

BMI - Mod. SUPERSTAR

In profilato tubolare da 50x22 mm

Precisione $\pm 0,5$ mm/m

Con base fresata, 2 bolle e terminali in gomma antiurto

a protezione della livella



Lunghezza totale	mm	300	400	500	600	800	1000
Codice	H 5161 ...	0300	0400	0500	0600	0800	1000
H 5161	Cad. €	48,30	55,00	61,00	69,50	74,50	81,00

BMI ~~ABC~~ TOOLS - Mod. EUROSTAR

In profilato tubolare da 50x22 mm

Precisione $\pm 0,5$ mm/m

Con 2 bolle ad effetto lenticolare

(bolla orizzontale con tacca supplementare per il riscontro della pendenza $\pm 2\%$) - Anodizzate colore alluminio naturale

H 5162 - Con base semplice

H 5162/1 - Con base magnetica



Lunghezza totale	mm	300	400	500	600	800	1000	1200	1500
Codice	H 5162 ...	0300	0400	0500	0600	0800	0990	0992	0995
H 5162	Cad. €	34,00	36,80	40,00	42,80	47,30	53,00	59,00	109,00
Codice	H 5162 ...	1300	1400	1500	1600	1800	1990	1992	1995
H 5162/1	Cad. €	68,00	69,50	76,50	85,00	94,50	99,00	107,00	180,00

H 5162/1 - Con base magnetica

Caratteristiche delle livelle BMI



Bolle con effetto ingrandimento, per letture senza deformazioni



Bolla orizzontale con tacca supplementare per il riscontro della pendenza $\pm 2\%$



Bolla verticale terminale, leggibile da tutte le posizioni



Terminali in gomma antiurto



Profilo a più camere resistente alla torsione



- Materiali appositamente selezionati e di alta qualità
- Processi di produzione brevettati a livello mondiale
- Elevata precisione di misura fino a 0,5 mm/m in posizione normale e invertita
- La migliore precisione per tutte le vostre esigenze di misurazione!

Livelle con rapportatore

BMI

Mod. UNIVERSAL

In resina sintetica

Con 2 bolle protette: una orizzontale e l'altra incorporata al rapportatore girevole di 180°

Spigoli a 45° - 60° - 120° adatti per effettuare tracciature

Base graduata in millimetri - Dimensioni 250x54x15 mm

Codice H 5165 2000	H 5165/2	Cad. €	40,10		1
--------------------	----------	--------	-------	--	---



Mod. ALUSTAR

In profilato tubolare di duralluminio da 50x22 mm

Con base fresata - Precisione $\pm 0,5$ mm/m

Con 3 bolle protette: una orizzontale, una verticale, una girevole con graduazione

Anodizzate colore alluminio naturale

Lunghezza totale	mm	400	600
Codice		H 5165 4400	H 5165 4600
H 5165/4	Cad. €	82,50	85,50



ABC TOOLS

Tipo in profilato tubolare di duralluminio con base magnetica

Rapportatore con graduazione 30°, con nottolino di fissaggio

Bolla trasparente antiurto, corpo colorato con trattamento anodico

Adatte per carpentieri, fabbri, ecc.

Lunghezza 600 mm

Codice H 5165 6000	H 5165/6	Cad. €	95,50		1
--------------------	----------	--------	-------	--	---



Con base magnetica

Squadra/livella regolabile → H 6 pag. 712

Squadra/livella regolabile digitale → H 6 pag. 712



BMI Livelle con inclinometro elettronico

Mod. Incl Tronic plus

Livella in profilato di duralluminio con 2 bolle protette e base fresata - Precisione $\pm 0,5$ mm/m

Caratteristiche dell'inclinometro:

- precisione: per 0° e 90° $\pm 0,1^\circ$ - nel campo da 1° a 89° $\pm 0,3^\circ$

- pulsante per misurare inclinazioni, angoli e piani, in gradi (°) oppure in percentuale (%)

- scala con graduazione di 0,1° oppure 0,1%

Le frecce nel display indicano quale direzione seguire per raggiungere 0° o 90°

Tasto HOLD per memorizzazione dell'ultimo valore misurato

Alimentazione tramite batterie da 9V incluse

Lunghezza totale	mm	600	800
Codice		H 5166 1600	H 5166 1800
H 5166/1	Cad. €	646,00	665,00



Display con indicazione in gradi o in percentuale

BMI Livelle e strumenti laser

I sistemi laser **BMI** sono particolarmente adatti per molteplici impieghi, per misurazione, regolazione, livellamento, posa di tubi e cavi, ecc., in ambienti interni ed esterni

Strumento laser verticale con flessometro - Mod. Drixlaser

Per la misurazione di punti da trasferire verticalmente mediante raggio laser

Corpo in resistente materiale plastico infrangibile ABS con bolla protetta

Laser Classe 2 con frequenza 670 nm - Raggio d'azione circa 30 m

Con flessometro da 3 m incorporato e possibilità di montare un pentaprisma H 5166/9

Codice H 5166 3300	H 5166/33	Cad. €	204,00		1
--------------------	-----------	--------	--------	--	---

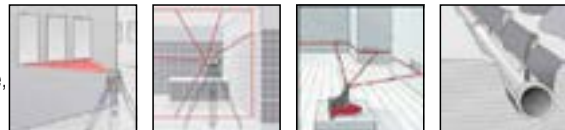

H 5166/33

Assortimento Drixlaser Set

Composto da:

1 strumento laser Drixlaser H 5166/33

1 pentaprisma H 5166/9

1 base di appoggio per utilizzo sul treppiede

In valigetta di resina sintetica

Codice H 5166 3400	H 5166/34	Cad. €	348,00		1
--------------------	-----------	--------	--------	--	---



BMI Livelle e strumenti laser

I sistemi laser **BMI** sono particolarmente adatti per molteplici impieghi, per misurazione, regolazione, livellamento, posa di tubi e cavi, ecc., in ambienti interni ed esterni

Livelle con dispositivo laser integrato**Mod. Torpedo 3**

In profilato di duralluminio resistente a polvere, sporcizia e impermeabile

Con 3 raggi laser: orizzontale, verticale e laterale per effettuare allineamenti vari di piastrelle, filo a piombo, angolo retto, costruzione di gradini, ecc.

Diodi laser classe 2 con frequenza 635 nm

Raggio di azione fino a 30 m - **Precisione ± 6 mm/20 m**

Completa di 3 bolle protette, base magnetica e foro filettato $\frac{1}{4}$ " per fissaggio su treppiedi

Alimentazione tramite 3 batterie AAA da 1,5 V - Lunghezza totale 240 mm

Codice H 5166 4000 **H 5166/4** Cad. € **694,00**  1

**Mod. LaserKing**

In profilato di duralluminio, resistente a polvere e spruzzi di acqua

Con base fresata e 2 bolle protette

Bolla orizzontale con **sensibilità 5 volte maggiore** rispetto a quelle tradizionali

Raggio laser classe 2 con frequenza 650 nm

Raggio di azione fino a 45 m - **Precisione $\pm 0,25$ mm/m**

Parallelismo del raggio rispetto alla superficie di controllo 0,1 mm/m

Per effettuare controlli ed allineamenti **fino a 45 m** di distanza

Con possibilità di montare un pentaprisma H 5166/9



Lunghezza totale	mm	800
Codice		H 5166 5800
H 5166/5	Cad. €	558,00

Treppiedi con gambe telescopiche**Tipo con attacco filettato da $\frac{1}{4}$ "**

In lega leggera, facile da trasportare

Adatto per livelle H 5166/4 e strumento laser H 5166/3

Testa di appoggio tridimensionale, in metallo

Con piedini in gomma e bolle

Altezza regolabile da 600 a 1700 mm

Peso circa 1,3 kg - Fornito con borsa per il trasporto

Codice H 5167 3000 **H 5167/3** Cad. € **100,00**  1

Tipo con attacco filettato da $\frac{5}{8}$ "

In robusta in lega leggera, facile da trasportare

Con puntali per fissaggio al suolo

Esecuzione con altezza regolabile da 1050 a 1600 mm

Peso circa 4 kg

Codice H 5167 5000 **H 5167/5** Cad. € **392,00**  1

Esecuzione a cremagliera con estensore a manopola

Altezza regolabile da 950 mm a 2200 mm

Corsa cremagliera 450 mm

Piedini in acciaio con puntali in gomma supplementari da utilizzare su superfici scivolose

Con apertura verso il basso per la proiezione del punto piombo al pavimento

Peso circa 6,3 kg

Codice H 5167 6100 **H 5167/61** Cad. € **744,00**  1

Occhiali per raggi laser

Per rendere visibile il punto laser anche in condizioni di luce poco favorevoli

Codice H 5167 7000 **H 5167/7** Cad. € **76,00**  1



Livelle laser autolivellanti

Strumenti autolivellanti per interni ed esterni, che proiettano una linea orizzontale ed una verticale attivabili singolarmente o contemporaneamente (linea a croce 90°)
Laser Classe 2 frequenza 635 nm

CE

BMI**Mod. autoCROSS4**

Strumento per interni con sistema pendolare magnetico, proietta una linea orizzontale e una verticale da usare singolarmente o contemporaneamente

Consente di eseguire velocemente e con precisione lavori come controsoffitti, pareti mobili, staffe, canaline, tracciatura di piastrelle, ecc.

Precisione di livellamento ±3 mm / 10 m

Campo di autolivellamento ±4° - Raggio di azione laser fino a Ø 30 m

Angolo di apertura 140° verticale e 120° orizzontale

Base con filettatura ¼" e 5/8" per utilizzo su treppiede



Alimentazione con 3 batterie AA da 1,5 V

Dimensioni LxPxh 62x95x120 mm - Peso ca. 800 g

Fornito in valigetta in ABS con un adattatore con base magnetica e 2 fori filettati ¼" e 5/8" per il fissaggio dello strumento su diverse superfici

H 5168/3 - Laser a diodo rosso

H 5168/33 - Laser a diodo verde (luminosità e visibilità maggiori rispetto a quello rosso)

Codice H 5168 3000	H 5168/3	Cad. €	469,00		1
Codice H 5168 3300	H 5168/33	Cad. €	633,00		1



Fornite in valigetta in ABS

BMI**Strumento "multiLASER 3DG"**

Con laser verde ad alta luminosità e visibilità che risulta più facile da individuare essendo più nitido e preciso rispetto a quello rosso

Autolivellante tramite sistema pendolare magnetico

Emette 2 linee verticali e 6 orizzontali

Campo di autolivellamento ±2,5° - **Precisione di livellamento ±3 mm / 10 m**

Campo di lavoro fino a 15 m

Alimentazione tramite accumulatore agli ioni di Litio (Li-ion), ricaricabile anche durante le operazioni di rilevamento

Autonomia 5 h

Base con filettatura ¼" per utilizzo su treppiede

Dimensioni 130x80x125 mm - Peso 1 kg

Fornito in valigetta con adattatore con base magnetica e foro da 5/8", target magnetico, batteria e caricabatteria

Codice H 5168 4000	H 5168/4	Cad. €	1.313,00		1
---------------------------	-----------------	--------	-----------------	---	---



IP 44

BMI**Mod. "autoMAGIC"**

Autolivellante tramite sistema pendolare magnetico

Con 5 punti e 2 linee laser disposti in modo perfettamente ortogonale (a 90°)

Campo di autolivellamento ±3° (precisione 2 mm/5 m)

Precisione orizzontale ±3 mm/10 m - Precisione filo a piombo ±1,5 mm/3 m

Campo di lavoro fino a 10 m (condizioni di visibilità ottimale), con impiego del ricevitore fino a 50 m

Base multifunzione magnetica con filettature da ¼" e 5/8" per posizionare lo strumento su treppiedi, colonne, ecc.

Completo di ricevitore che emette un segnale acustico/optico per reperire le linee in interni ed esterni anche in condizioni difficili

Con rivestimento in gomma antiscivolo per una maggiore resistenza agli urti e comodità d'uso

Alimentazione tramite 3 batterie AA da 1,5 V (incluse)

Dimensioni LxPxh 75x115x115 mm - Peso 0,9 kg

Fornito in borsa di trasporto completa di base multifunzione magnetica e target magnetico

Codice H 5169 7000	H 5169/7	Cad. €	991,00		1
---------------------------	-----------------	--------	---------------	---	---

**BOSCH****Mod. GCL2-15 PRO+RM1**

Strumento professionale compatto e versatile adatto per brevi distanze

Supporto multifunzione girevole per allineare linee laser e fissare lo strumento con flessibilità

Con linee laser orizzontali e verticali e 2 punti per filo a piombo

Precisione di autolivellamento ±0,3 mm/m - Precisione filo a piombo ±0,7 mm/m

Campo di autolivellamento ±4° - **Raggio di azione fino a 15 m**

Alimentazione con 3 batterie AA da 1,5 V, incluse - Filettatura treppiede ¼" e 5/8"

Dimensioni LxPxh 130x42x162 mm - Peso ca. 330 g

Fornito in custodia protettiva **con target per raggio laser**

Codice H 5169 8000	H 5169/8	Cad. €	a richiesta		1
---------------------------	-----------------	--------	--------------------	---	---



IP 54

Tipo con linee intersecanti con funzione inclinazione

Con indicazione ottica della fuoriuscita dall'area di livellamento

Range di autolivellamento 5° - Precisione 0,5 mm / 1 m

Portata raggio laser 10 m - Con filettatura ¼" per utilizzo su treppiede

Alimentazione tramite 2 batterie AA da 1,5 V - Autonomia ca. 15 h

Dimensioni LxPxh 55x85x75 mm - Peso 260 g

Codice H 5170 6000	H 5170/6	Cad. €	177,00		1
---------------------------	-----------------	--------	---------------	---	---

Supporto a morsetto universale - Per strumenti laser con attacco ¼"

Con due ghiera per regolare l'altezza e la posizione dello strumento

Codice H 5170 9600	H 5170/96	Cad. €	54,50		1
---------------------------	------------------	--------	--------------	---	---





Livelle quadre

Corpo in ghisa, superfici rettificata - Precisione secondo DIN 877 e 2276-1

Impugnatura isolata termicamente dal calore prodotto dalla mano

Adatte per il controllo di planarità e ortogonalità, per verifica allineamento alberi

Con numero di identificazione individuale - Fornite in cassetta di legno

Tipo con 3 basi prismatiche ed una piana

Con 2 bolle: una longitudinale regolabile nella posizione 0 tramite vite ed una trasversale (piccola)

Lunghezza dei lati	mm	150	200
Codice		H 5173 1150	H 5173 1200
H 5173/1 - Sensibilità 0,5 mm	Cad. €	918,00	1.071,00
Codice		H 5173 3150	H 5173 3200
H 5173/3 - Sensibilità 0,1 mm	Cad. €	1.048,00	1.162,00
Codice		H 5173 5150	H 5173 5200
H 5173/5 - Sensibilità 0,02 mm	Cad. €	1.383,00	1.527,00



Livelle lineari

Corpo in ghisa, superfici rettificata e base prismatica - Precisione secondo DIN 877 e 2276-1

Con 2 bolle: una longitudinale regolabile nella posizione 0 tramite vite ed una trasversale (piccola)

Impugnatura isolata termicamente dal calore prodotto dalla mano

Adatte per il controllo di planarità e ortogonalità, per verifica allineamento alberi

Con numero di identificazione individuale - Fornite in cassetta di legno

Lunghezza totale	mm	150	200	300
Codice		H 5177 6150	H 5177 6200	H 5177 6300
H 5177/6 - Sensibilità 0,1 mm	Cad. €	700,00	805,00	894,00
Codice		H 5177 8150	H 5177 8200	H 5177 8300
H 5177/8 - Sensibilità 0,05 mm	Cad. €	725,00	797,00	949,00
Codice		H 5178 0150	H 5178 0200	H 5178 0300
H 5178 - Sensibilità 0,02 mm	Cad. €	786,00	936,00	1.087,00



Livella digitale

Modello compatto con corpo in materiale plastico ad alta resistenza e base d'appoggio magnetica

Funzioni HOLD e ZERO per azzeramento incrementale

Campo di misura 180°

Risoluzione 0,1° - Precisione $\pm 0,1^\circ$

Alimentazione tramite 2 batterie AAA da 1,5 V (incluse)

Display inclinabile a 90° - Dimensioni LxPxh 55x57x32 mm

Codice H 5179 0000	H 5179	Cad. €	163,00		1
--------------------	--------	--------	--------	--	---



H 6



Livelle digitali a squadra

Strumento 3 in 1: goniometro, inclinometro e livella per lettura dell'inclinazione da 0° a 360° (90° x 4)

Con corpo in alluminio e basi d'appoggio di precisione, prismatiche

Display LCD a 3 cifre, con lettura reversibile automaticamente - Dimensioni 150x30x60 mm

Fornite in custodia con numero di identificazione individuale e certificato di conformità

H 5180/1 - Funzioni HOLD e ZERO per azzeramento incrementale

Risoluzione 0,1° - Precisione: per 0° e 90° $\pm 0,1^\circ$ - nel campo restante $\pm 0,2^\circ$

Alimentazione tramite batteria da 3V CR2032 - Autonomia circa 2000h

H 5180/2 - Base d'appoggio magnetica

Funzioni HOLD, CAL, REF per prendere una misura di riferimento e selezione dell'unità di misura in mm/m, %, in/ft oppure gradi (°)

Risoluzione 0,05° - Precisione $\pm 0,15^\circ$

Con segnale acustico SUONDI e tasto LIGHT per illuminazione del display

Alimentazione tramite 2 batterie AAA da 1,5V - Autonomia circa 2000h

Grado di protezione IP65 (contro la penetrazione di polvere getti di acqua)

Codice H 5180 1000	H 5180/1	Cad. €	211,00		1
Codice H 5180 2000	H 5180/2	Cad. €	318,00		1



H 5180/1



H 5180/2

IP
65



ABC TOOLS Squadre in acciaio, a 90°

Bordi e facce rettificati di precisione con finiture accurate - In confezione protettiva

In acciaio normalizzato - DIN 875/II**H 5190/0 - Tipo semplice****H 5191/0 - Tipo con base (a cappello)**

Lato maggiore	mm	100	150	200	250	300	400	500	1000
Codice	H 5190	0100	0150	0200	0250	0300	0400	0500	0999
H 5190/0	Cad. €	15,80	19,10	24,40	36,50	44,50	90,00	128,00	322,00
Codice	H 5191	0100	0150	0200	0250	0300	0400	0500	0999
H 5191/0	Cad. €	20,80	26,80	31,50	46,80	55,50	106,00	210,00	398,00
Lato minore	mm	70	100	130	160	175	200	250	500
Sezione	mm	20x5	25x5	30x6	35x7	35x7	35x7	40x8	50x10



H 5190/0



H 5191/0

DIN 875/I**H 5192 - Tipo semplice****H 5193 - Tipo con base (a cappello)**

Lato maggiore	mm	100	150	200	250	300	500
Codice	H 5192	0100	0150	0200	0250	0300	0500
H 5192	Cad. €	18,40	24,00	35,50	45,60	63,50	217,00
Codice	H 5193	0100	0150	0200	0250	0300	0500
H 5193	Cad. €	24,00	31,90	41,50	52,50	74,50	289,50
Lato minore	mm	70	100	130	160	200	330
Sezione	mm	20x5	25x5	30x6	35x7	40x8	50x10



H 5192



H 5193

ABC TOOLS Squadre in acciaio inossidabile, a 90°

Con bordi e facce rettificati e finiture accurate - In confezione protettiva

Tipo semplice**H 5194/1 - DIN 875/I****H 5194/2 - DIN 875/0** - Lappatura di alta precisione - Temperate

Con numero di identificazione individuale e certificato di conformità

Lato maggiore	mm	75	100	150	200	250	300	500
Codice	H 5194	1075	1100	1150	1200	1250	1300	1500
H 5194/1	Cad. €	21,50	23,80	31,00	39,00	63,00	74,00	598,00
Codice	H 5194	2075	2100	2150	2200	—	—	—
H 5194/2	Cad. €	56,00	68,00	133,00	107,00	—	—	—
Lato minore	mm	50	70	100	130	160	200	330
Sezione	mm	15x5	20x5	25x5	30x6	35x7	40x8	50x10



INOX

Tipo con base (a cappello)**H 5195/1 - DIN 875/I****H 5195/2 - DIN 875/0** - Lappatura di alta precisione - Temperate

Con numero di identificazione individuale e certificato di conformità

Lato maggiore	mm	75	100	150	200	250	300	500
Codice	H 5195	1075	1100	1150	1200	1250	1300	1500
H 5195/1	Cad. €	40,80	48,80	83,50	106,00	142,00	196,00	711,00
Codice	H 5195	2075	2100	2150	2200	—	—	—
H 5195/2	Cad. €	76,00	133,00	133,00	178,00	—	—	—
Lato minore	mm	50	70	100	130	160	200	330
Sezione	mm	15x5	20x5	25x5	30x6	35x7	40x8	50x10



INOX

Tipo semplice con 2 bisellature - DIN 875/00

Con lappatura di altissima precisione - Interamente temperate

Lato maggiore	mm	50	75	100	150	200
Codice	H 5196 0050	H 5196 0075	H 5196 0100	H 5196 0150	H 5196 0200	
H 5196	Cad. €	45,00	51,50	61,50	88,00	125,00
Lato minore	mm	40	50	70	100	130
Sezione	mm	13x4	16x4	20x5	25x6	30x7



INOX

ABC TOOLS Squadre in acciaio

In acciaio normalizzato

Con bordi finiti di precisione, facce rettificata - DIN 875/II

Tipo con base (a cappello)

Lato maggiore	mm	120	150	200
Codice		H 5197 0120	H 5197 0150	H 5197 0200
H 5197 - A 45°	Cad. €	45,00	54,00	73,00
Codice		H 5198 0120	H 5198 0150	H 5198 0200
H 5198 - A 135°	Cad. €	34,00	37,00	51,00
Lato minore	mm	80	100	130
Sezione	mm	20x5	20x5	25x5

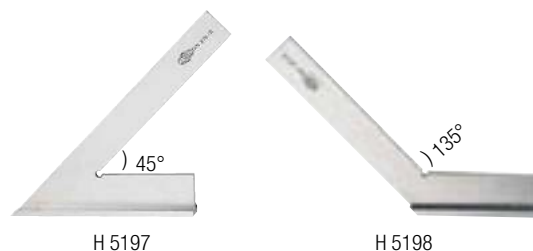

Tipo semplice

A 45°

Lato maggiore	mm	120	150	200
Codice		H 5200 0120	H 5200 0150	H 5200 0200
H 5200	Cad. €	34,00	41,00	55,00
Lato minore	mm	80	100	130
Sezione	mm	20x5	20x5	25x5

A 135°

Lunghezza lati	mm	75	100
Codice		H 5202 0075	H 5202 0100
H 5202	Cad. €	43,60	55,50
Sezione	mm	18x5	20x5

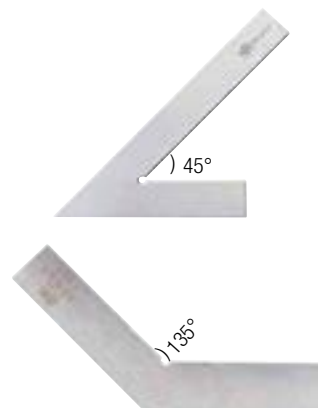

ABC TOOLS Squadre per centrare

Adatte per centraggio di dischi e alberi, controllo a 45° e 90° e tracciatura

In acciaio normalizzato cromato opaco

Con bordi e facce rettificati

Tolleranza dell'angolarità per la bisettrice secondo norma DIN 875/I

Con graduazione in millimetri

Per alberi fino a	mm	90	190	220	230
Codice		H 5204 0090	H 5204 0190	H 5204 0220	H 5204 0230
H 5204	Cad. €	55,00	69,00	79,00	147,00
Lunghezza dei lati	mm	100x70	150x130	200x150	250x160

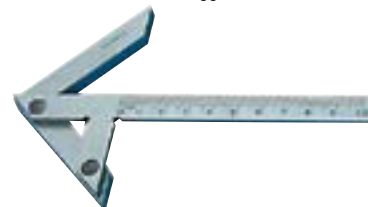
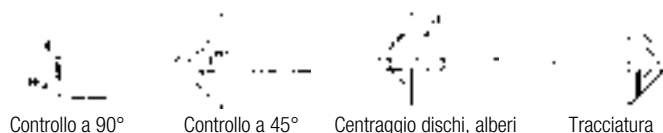

ABC TOOLS Assortimento di squadre e riga

Adatto per meccanica fine, stampisti, ecc.

Di altissima precisione

Fornito in astuccio di legno composto da:

1 squadra da 75x50 mm a 2 bisellature in acciaio inossidabile, DIN 875/00

1 squadra da 40x28 mm a 1 bisellatura interna in acciaio inossidabile, DIN 875/00

1 squadra da 25x20 mm a 1 bisellatura interna in acciaio inossidabile, DIN 875/00

1 riga da 100 mm a coltello DIN 874/00 e 1 punta a tracciare 60x8x8 mm

Codice H 5205 0000	H 5205	Cad. €	162,00		1
---------------------------	---------------	--------	---------------	--	---



ABC TOOLS Squadre in acciaio a 90° per carpenteria metallica

In acciaio normalizzato - Con bordi e facce pulite

H 5215 - Tipo semplice

H 5217 - Tipo con base (a cappello)

Lato maggiore	mm	100	150	200	250	300
Codice		H 5215 0100	H 5215 0150	H 5215 0200	H 5215 0250	H 5215 0300
H 5215	Cad. €	10,00	11,80	15,00	16,30	19,30
Codice		H 5217 0100	H 5217 0150	H 5217 0200	H 5217 0250	H 5217 0300
H 5217	Cad. €	17,30	19,80	27,10	31,40	40,40
Lato minore	mm	70	100	130	160	180
Lato maggiore	mm	400	500	600	750	1000
Codice		H 5215 0400	H 5215 0500	H 5215 0600	H 5215 0750	H 5215 1000
H 5215	Cad. €	24,70	29,00	35,80	91,00	113,00
Codice		H 5217 0400	H 5217 0500	H 5217 0600	H 5217 0750	H 5217 1000
H 5217	Cad. €	46,70	68,50	86,00	138,00	190,00
Lato minore	mm	200	250	300	350	500



H
6

Tipo rigido, con angolo arrotondato**In acciaio zincato**

Con bordi e facce rettificati

Dimensioni 500x500 mm

Sezione 30x6 mm

Codice H 5218 0000	H 5218	Cad. €	110,00
---------------------------	---------------	--------	---------------

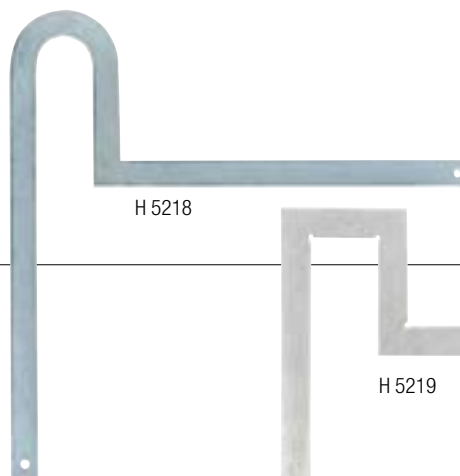
**Tipo rigido, ad angolo retto****In acciaio**

Con bordi e facce rettificati

Finitura cromata

Dimensioni 400x400 mm

Sezione 30x6 mm

Codice H 5219 0000	H 5219	Cad. €	75,50
---------------------------	---------------	--------	--------------

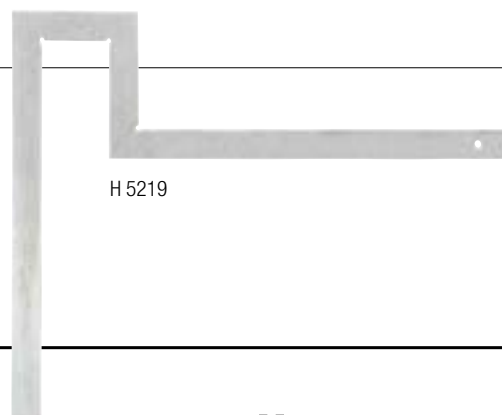
**Squadre per carpentieri****Tipo rigido, non graduato**

In acciaio zincato

Lato maggiore	mm	600	800
Codice		H 5220 0600	H 5220 0800
H 5220	Cad. €	40,30	45,50
Lato minore	mm	300	400

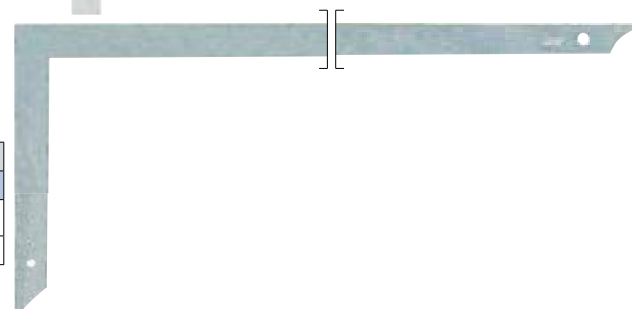
**Tipo con graduazione in mm su 2 bordi****In acciaio per molle verniciata a polvere - Flessibile**

Esecuzione con fori per tracciatura con graduazione in mm su entrambi i lati

Sezione 35x1,1 mm

Lato maggiore	mm	700	800	1000
Codice		H 5221 0700	H 5221 0800	H 5221 1000
H 5221	Cad. €	49,20	55,50	59,50
Lato minore	mm	300	320	380

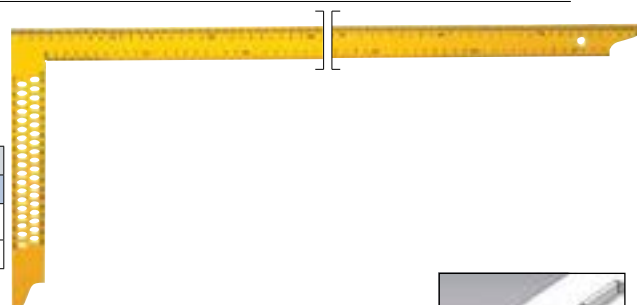
**BMI Squadra/livella regolabile**

In profilato tubolare di alluminio da 50x22 mm

Precisione $\pm 0,05$ mm/m

Anodizzate, colore alluminio naturale

Adatte per il rilevamento ed il trasferimento di angoli interni, esterni, pendenze da 0° a 270°

Dispositivo graduato da 0° a 180° con passo di 15°, robusto e resistente agli urti

Con 2 bolle protette (una orizzontale ed una verticale) per impiego come normale livella

Lato maggiore	mm	520	800	1200	1500
Codice	H 5227 ...	0520	0800	1200	1500
H 5227	Cad. €	243,00	294,00	316,00	362,00
Lato minore	mm	400	600	600	1000

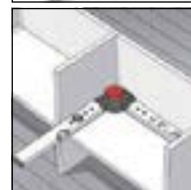
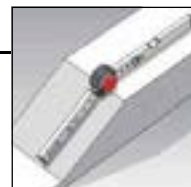
**JAWEL Squadra/livella regolabile digitale**

In profilato tubolare di alluminio

Adatta per il rilevamento rapido e preciso della misura di angoli da 0° a 228°, può essere utilizzata anche come livella

Con 2 bolle: 1 orizzontale e 1 verticale - Precisione ± 1 mm/m ($\pm 0,057^\circ$)

Funzioni ON/OFF e ZERO

Display LCD con cifre altezza 12 mm - Risoluzione 0,1° - Precisione 0,2° (1 mm/m)

Alimentazione tramite batteria da 3V (CR 2032), inclusa

Dimensioni LxPxh 305x52x23 mm

Codice H 5228 0000	H 5228	Cad. €	100,00		1
---------------------------	---------------	--------	---------------	---	---



CE

Squadra combinata

Con asta graduata in millimetri su entrambi i lati
Squadra scorrevole con angoli a 45° e 90° e livella incorporata
Completa di punta per tracciare
Lunghezza totale **300 mm**

Codice **H 5229 1000** H 5229/1 Cad. € **16,80**  1



Squadre per falegnami

Tipo senza graduazione

ABC TOOLS

Esecuzione interamente in legno

Con base

Lato maggiore	mm	350	750
Codice		H 5230 0350	H 5230 0750
H 5230	Cad. €	26,70	81,00
Lunghezza base	mm	155	400

Ad apertura regolabile

Lato maggiore	mm	300	500
Codice		H 5232 0300	H 5232 0500
H 5232	Cad. €	22,50	43,70
Lunghezza base	mm	250	450

Esecuzione con asta in acciaio

Asta regolabile all'apertura desiderata e con fessura per rilevare misure di angoli

Base in legno con vite per il bloccaggio dell'asta

Lato maggiore	mm	250
Codice		H 5235 0250
H 5235	Cad. €	13,50
Lunghezza base	mm	150



Tipo con graduazione

ABC TOOLS

Esecuzione con base tagliata a 45° in legno ed asta in acciaio

Bordo ricoperto con lamiera di ottone - Con graduazione in millimetri

Lungh. graduazione	mm	300
Codice		H 5242 0300
H 5242	Cad. €	29,60
Lunghezza base	mm	180

In lega leggera - Con doppia graduazione in millimetri

Lungh. graduazione	mm	200	250	300
Codice		H 5247 0200	H 5247 0250	H 5247 0300
H 5247	Cad. €	12,40	12,70	14,00
Lunghezza base	mm	100	120	130

BMI® - Mod. "8 in 1" - Tascabile

Asta in acciaio inossidabile graduata e regolabile in 8 posizioni:

0° - 22,5° - 45° - 67,5° - 90° - 112,5° - 135° - 157,5° - Precisione ±0,05° - 1 mm/m

Doppia numerazione in millimetri su entrambe le facce - Base in alluminio anodizzato

Lungh. lato graduato	mm	200	300	400
Codice		H 5249 0200	H 5249 0300	H 5249 0400
H 5249	Cad. €	83,00	105,00	122,00
Lunghezza base	mm	80	120	150



ABC TOOLS Squadre per vetrai

Interamente in resina - Adatte anche per falegnami

Lato maggiore	mm	700	900	1100	1500
Codice		H 5259 0700	H 5259 0900	H 5259 1100	H 5259 1500
H 5259	Cad. €	119,00	129,00	150,00	218,00
Lunghezza base	mm	250	360	400	500



Per rilevare **il numero dei giri, senza contatto**, mediante un raggio di luce e l'ausilio di un bollino riflettente



Tipo a lettura digitale tramite display LCD a 5 cifre
 Alimentazione con 2 batterie AAA da 1,5V con indicazione dello stato di carica
 Temperatura di esercizio da -10°C a +50°C
 Spegnimento automatico dopo circa 30 sec

Esecuzione senza funzione di memoria

Distanza di misurazione max. 450 mm
 Tempo di misurazione: 0,5 sec. - Precisione: 0,02% (1 digit)
 Campo di misurazione per numero dei giri: 1,00÷60000 min¹ (misura ottica)
 Fornito in confezione "Quadropack" trasparente, completo di 1 serie di strisce riflettenti H 5261/9

Codice H 5261 0000	H 5261	Cad. €	247,00		1
---------------------------	---------------	--------	---------------	--	---



Esecuzione con funzione MEM che consente di visualizzare l'ultimo valore, il valore max., il valore min. e la media

Distanza di misurazione max. 600 mm
 Tempo di misurazione: 0,5 sec. - Precisione: 0,02% (1 digit)
 Campo di misurazione per numero dei giri: 1,00÷99999 min¹ (misura ottica)
 Fornito in astuccio, completo di 1 serie di strisce riflettenti H 5261/9

Codice H 5261 1000	H 5261/1	Cad. €	388,00		1
---------------------------	-----------------	--------	---------------	--	---

Esecuzione con rilevamento a distanza (mediante un raggio di luce ed un adesivo riflettente) **e a contatto** tramite un adattatore ad incastro e gli appositi accessori (puntalini o rotelle)

Adatto per rilevare anche la **velocità e le lunghezze**
 Con funzione **MEM** per visualizzare l'ultimo valore, il valore max., il valore min. e la media e **MODE** per selezionare il campo di misura (m/min, m/sec, ft/min, ft/sec, in/min, m, ft, in, rpm)
 Campo di misurazione per numero dei giri 1,00 ÷ 99999 rpm (ottica) / 0,10 ÷ 19999 rpm (a contatto)
 Velocità periferica (con rotella da 6") 0,10 ÷ 1524 m/min / 0,40 ÷ 5000 ft/min / 4,00 ÷ 60000 in/min
 Misurazioni di lunghezze (con rotella da 6") 0,00 ÷ 99999 m / 0,00 ÷ 99999 ft / 0,00 ÷ 99999 in
 Precisione: 0,02% (o 1 digit oppure risoluzione 0,02 m e 1,00 in)
 Fornito in astuccio completo di:
 1 prolunga H 5261/5, 1 rotella Ø 48,4 mm H 5261/6, 1 rotella Ø 31,8 mm H 5261/7, 1 puntalino conico H 5261/8, 1 puntalino convesso H 5261/82, 1 serie di strisce riflettenti H 5261/9

Codice H 5261 3000	H 5261/3	Cad. €	531,00		1
---------------------------	-----------------	--------	---------------	--	---



Tipo a lettura analogica

Corpo in materiale plastico
 Con quadrante Ø 70 mm con scala 10÷100 - Precisione ±0,5%
 Adatto per la lettura rapida dei giri/min e identificare immediatamente le oscillazioni dei valori
 Campo di misurazione: 10÷10000 rpm e 1÷1000 m/min (per la lettura dei m/min fare riferimento alla scala rossa)
 Con tasto PEAK/HOLD per bloccare la lancetta sull'ultimo valore misurato
 Anello selettore a 3 posizioni per selezionare il giusto campo di misura (1x - 10x - 100x)
 Temperatura di esercizio da 0°C a +40°C
 Fornito in valigetta con una rotella da 0,1 m, 1 puntalino conico, 1 convesso e 1 albero prolunga
 Dimensioni valigetta LxPxh 250x205x60 mm

Codice H 5261 4000	H 5261/4	Cad. €	1.537,00		1
---------------------------	-----------------	--------	-----------------	--	---



Accessori per tachimetri H 5261/3

- H 5261/5 - Prolunga**
- H 5261/6 - Rotella Ø 48,4 mm (6")** - Per velocità periferica da 0,10÷1524 m/min
- H 5261/7 - Rotella Ø 31,8 mm (0,1 m)** - Per velocità periferica da 0,10÷1999 m/min
- H 5261/8 - Puntalino conico**
- H 5261/82 - Puntalino convesso**
- H 5261/9 - Confezione di 10 strisce autoadesive riflettenti** (adatte per tutti i tachimetri)

Codice H 5261 5000	H 5261/5	Cad. €	11,70		1
Codice H 5261 6000	H 5261/6	Cad. €	43,00		1
Codice H 5261 7000	H 5261/7	Cad. €	33,50		1
Codice H 5261 8000	H 5261/8	Cad. €	27,80		1
Codice H 5261 8200	H 5261/82	Cad. €	30,20		1
Codice H 5261 9000	H 5261/9	Cad. €	20,60		1

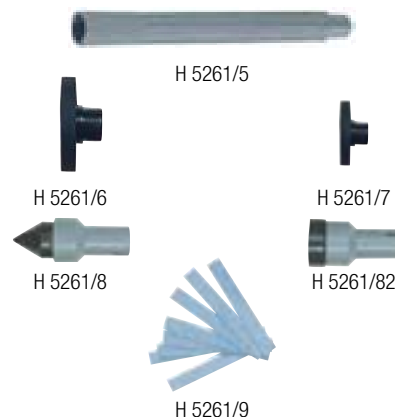

ABC TOOLS Contapezzi

Con pomello zigrinato per il riporto rapido a zero
A 4 cifre, altezza 4,5 mm, per contare fino a 9.999 pezzi

Tipo rotondo da tavolo o parete

Con pulsante contapezzi e fori per fissaggio

H 5265/1 - Esecuzione in resina sintetica con base per fissaggio su banco da lavoro o per impiego a mano

Diametro base 65 mm - Cassa Ø 55 mm

H 5265/11 - Esecuzione in metallo per fissaggio a parete

Cassa 55 mm

H 5265/2 - Esecuzione in metallo per fissaggio inclinato di 45° sul banco di lavoro e senza base per impiego nella mano - Cassa 47 mm

H 5265/3 - Esecuzione laterale, in metallo con anello di presa

Corpo Ø x larghezza 45x30 mm

Codice H 5265 1000	H 5265/1	Cad. €	83,50		1
Codice H 5265 1100	H 5265/11	Cad. €	169,00		1
Codice H 5265 2000	H 5265/2	Cad. €	145,00		1
Codice H 5265 3000	H 5265/3	Cad. €	15,80		1



H 5265/1



H 5265/2



H 5265/11



H 5265/3

Tipo rotondo da mano

Con pulsante contapezzi e anello di presa

H 5265/4 - Esecuzione in resina sintetica

Cassa Ø 55 mm

H 5265/5 - Esecuzione frontale, in metallo

Cassa Ø 55 mm

H 5265/6 - Esecuzione laterale, in metallo

Corpo Ø x larghezza 45x30 mm

Codice H 5265 4000	H 5265/4	Cad. €	97,50		1
Codice H 5265 5000	H 5265/5	Cad. €	164,00		1
Codice H 5265 6000	H 5265/6	Cad. €	15,10		1



H 5265/4



H 5265/5



H 5265/6

Tipo rettangolare da tavolo

Esecuzione in resina sintetica con base in metallo

Con levetta laterale contapezzi

Dimensioni 40x45 mm - Altezza 27,5 mm

Codice H 5265 8000	H 5265/8	Cad. €	215,00		1
---------------------------	-----------------	--------	---------------	--	---



Contagiri per macchine

Tipo con un solo attacco

A 5 cifre altezza 4,5 mm

Velocità massima 2000 giri/min - Con azzeramento rapido mediante pomello zigrinato

Addizione in un senso di rotazione e sottrazione nel senso contrario

Movimento di 1 cifra ad ogni giro - Dimensioni base 60 x 29 mm

Grandezza	1	2
Codice	H 5267 1001	H 5267 1002
H 5267/1	Cad. € 147,00	147,00
Attacco albero	a destra	A sinistra
Senso di rotazione	via dall'operatore	verso l'operatore
Grandezza	3	4
Codice	H 5267 1003	H 5267 1004
H 5267/1	Cad. € 149,00	149,00
Attacco albero	A destra	A sinistra
Senso di rotazione	verso l'operatore	via dall'operatore



Tipo con attacco destro e sinistro

A 7 cifre altezza 7 mm

Velocità massima 500 giri/min

Con azzeramento a mezzo di chiavetta disinnestabile

Addizione nei due sensi di rotazione, sia via che verso l'operatore

Dimensioni base 120 x 64 mm

Codice H 5267 5007	H 5267/5	Cad. €	325,00		1
---------------------------	-----------------	--------	---------------	--	---

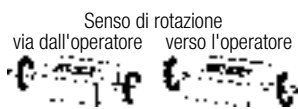

Contacolpi elettrici

Tipo con totalizzatore

Serie modulare da incasso
 A 6 cifre, altezza 4,5 mm
 Conteggio di 1 cifra per ogni impulso
 Azzeramento manuale tramite tasto
 Tensione di alimentazione con corrente alternata
 Velocità di conteggio: 10 impulsi al secondo
 Per contare fino a 999.999

Alimentazione	V	110	220
Codice		H 5268 1110	H 5268 1220
H 5268/1	Cad. €	204,00	—

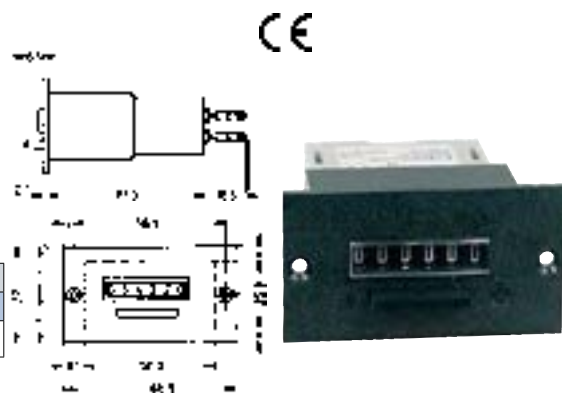

Contacolpi meccanici

Per macchine

Velocità massima 500 colpi/min
 Addizione in un solo senso di rotazione
 Levetta adattabile sull'albero in ogni posizione, con ritorno automatico
 Movimento: minimo 38° / massimo 60°

Tipo con un solo attacco

A 5 cifre - Altezza delle cifre 4,5 mm
 Con azzeramento rapido mediante pomello zigrinato
 Dimensioni della base 60 x 29 mm

Grandezza	1	2	3	4
Codice	H 5269 1001	H 5269 1002	H 5269 1003	H 5269 1004
H 5269/1	Cad. €	131,00	210,00	158,00
Attacco albero	a destra	a destra	a sinistra	a sinistra
Senso di rotazione	via dall'operatore	verso l'operatore	verso l'operatore	via dall'operatore



Tipo con attacco destro e sinistro

Con azzeramento a mezzo chiavetta disinnestabile

Con rotazione via dall'operatore

Cifre	n°	6	7
Codice		H 5269 5006	H 5269 5007
H 5269/5	Cad. €	290,00	330,00
Attacco albero		A destra e a sinistra	A destra e a sinistra
Senso di rotazione		via dall'operatore	via dall'operatore
Altezza cifre	mm	4,5	7
Dimensioni della base	mm	60 x 70	120 x 64



A 6 cifre

Con rotazione verso l'operatore

Cifre	n°	6	7
Codice		H 5269 6006	H 5269 6007
H 5269/6	Cad. €	293,00	330,00
Attacco albero		A destra e a sinistra	A destra e a sinistra
Senso di rotazione		verso l'operatore	verso l'operatore
Altezza cifre	mm	4,5	7
Dimensioni della base	mm	60 x 70	120 x 64



A 7 cifre

Contametri meccanici

Tipo normale

Addizionano in un senso di rotazione e sottraggono nel senso contrario
Campo di misura 9999,9 metri (decimetri in rosso) - Azzeramento tramite levetta spostabile

Esecuzione a 5 giri = 10 cifre = 1,0 m per ruote circonferenza 200 mm (velocità max. 200 m/min)
Dimensione base 80x48 mm - Albero bilaterale Ø 4 mm - Altezza cifre 4,5 mm

Con senso di rotazione via dall'operatore - Senza ruota

Codice H 5270 1000	H 5270/1	Cad. €	217,00		1
--------------------	-----------------	--------	---------------	---	---

Con senso di rotazione verso l'operatore - Senza ruota

Codice H 5270 2000	H 5270/2	Cad. €	360,00		1
--------------------	-----------------	--------	---------------	---	---

Ruote per contametri H 5270/1 e H 5270/2

Circonferenza 200 mm - Ø 64 mm - Foro Ø 4 mm - Larghezza fascia 12 mm

Tipo in alluminio con superficie zigrinata

Codice H 5270 7000	H 5270/7	Cad. €	82,00		1
--------------------	-----------------	--------	--------------	---	---

Tipo in plastica con superficie liscia - Durezza Shore A 90 - 95

Codice H 5270 8000	H 5270/8	Cad. €	77,00		1
--------------------	-----------------	--------	--------------	---	---

Tipo in plastica con superficie rigata - Durezza Shore A 85 - 90

Codice H 5270 9000	H 5270/9	Cad. €	77,00		1
--------------------	-----------------	--------	--------------	---	---

Esecuzione a 2 giri = 10 cifre = 1,0 m per ruote circonferenza 500 mm (velocità max. 200 m/min)
Dimensione base 120x64 mm - Albero bilaterale Ø 7 mm - Altezza cifre 7 mm

Con senso di rotazione via dall'operatore - Senza ruota (vedere H 5273/1 - H 5273/2 - H 5273/3)

Codice H 5271 1000	H 5271/1	Cad. €	395,00		1
--------------------	-----------------	--------	---------------	---	---

Con senso di rotazione verso l'operatore - Senza ruota (vedere H 5273/1 - H 5273/2 - H 5273/3)

Codice H 5271 2000	H 5271/2	Cad. €	395,00		1
--------------------	-----------------	--------	---------------	---	---

Tipo con preselezione e contatti elettrici

Sottraggono nel senso di rotazione voluto dal valore pre-selezionato e, una volta raggiunto, azionano un contatto commutatore - 2 giri = 10 cifre = 1,0 m

Per ruote circonferenza 500 mm

Campo di misura 9999,9 metri - Lettura anche dei decimetri

Velocità di misura massima 250 m/min - Con 5 tasti per preselezione dei valori

Azzeramento tramite levetta, spostabile su entrambi i lati

Dimensione base 142x88 mm - Albero bilaterale Ø 7 mm - Altezza cifre 7 mm

Con senso di rotazione verso l'operatore - Senza ruota

Codice H 5272 2000	H 5272/2	Cad. €	1.646,00		1
--------------------	-----------------	--------	-----------------	---	---

Ruote per contametri H 5272/1 ed H 5272/2

Circonferenza 500 mm - Ø 160 mm - Foro Ø 7 mm

Larghezza fascia 25 mm

Tipo in alluminio con superficie zigrinata

Codice H 5273 1000	H 5273/1	Cad. €	237,00		1
--------------------	-----------------	--------	---------------	---	---

Tipo in plastica con superficie liscia - Durezza Shore A 90 - 95

Codice H 5273 2000	H 5273/2	Cad. €	190,00		1
--------------------	-----------------	--------	---------------	---	---

Tipo in plastica con superficie rigata - Durezza Shore A 85 - 90

Codice H 5273 3000	H 5273/3	Cad. €	190,00		1
--------------------	-----------------	--------	---------------	---	---

Cronometri

Di alta qualità e massima precisione

Cassa metallica Ø 55 mm in diamante lucidato, cromata - Movimento ancora, 7 rubini

Antiurto, protetti da penetrazione di polvere e spruzzi di acqua

Pulsante centrale per carica, start, stop ed azzeramento

Con scala semplice

Graduazione scala	sec	1/5	1/10
Codice		H 5273 7015	H 5273 7110
H 5273/7	Cad. €	712,00	712,00
Registra per	min	30	15

Con doppia scala: 1/5 di secondo - 1/100 di minuto

Registra per 30 minuti

Codice H 5273 9000	H 5273/9	Cad. €	712,00		1
--------------------	-----------------	--------	---------------	---	---



Cronometri totalizzatori

Di alta qualità e massima precisione

Tipo con cassa metallica Ø 55 mm in diamante lucidato, cromata

Con graduazione scala 1/5 di secondo - 1/100 di minuto

Movimento ancora, **7 rubini - Antiurto**, protetti da penetrazione di polvere e spruzzi di acqua
Registra per 30 minuti

H 5274/2 - Con pulsante centrale per carica, start e stop e laterale per azzeramento

H 5274/3 - A doppia lancetta, indicato per la rilevazione di tempi intermedi

Con 3 pulsanti: centrale per carica, start e stop, laterali per stop/intermedi ed azzeramento

Codice H 5274 2000	H 5274/2	Cad. €	525,00		1
Codice H 5274 3000	H 5274/3	Cad. €	1.039,00		1



H 5274/2



H 5274/3

Tipo con cassa Ø 55 mm in resina sintetica ABS - Antiurto

Graduazione scala 1/10 di secondo

Lettura minuti tramite quadrante interno - Movimento ancora, 1 rubino

Con tre pulsanti per stop, start, ed azzeramento e chiave di carica posteriore

Registra per 5 minuti - Forniti con cordicella

Codice H 5275 0000	H 5275	Cad. €	339,00		1
--------------------	--------	--------	--------	--	---



Cronometri digitali

Tipo semplice

Funzioni: start/stop e split/reset (per intermedi, totalizzatori e doppia misurazione)

Campo di misura: 9 ore, 59 minuti, 59 secondi, 99 centesimi di secondo

Display a 7 cifre altezza 6,5 mm con visualizzazione di ore, minuti, secondi e 1/100 di secondo

Alimentazione tramite batteria SR 54

Temperatura di esercizio: -15°C ÷ +55°C

Cassa in resina sintetica ABS

Dimensioni LxPxh 66x70x21 mm

Fornito con cordicella

Codice H 5275 8000	H 5275/8	Cad. €	58,00		1
--------------------	----------	--------	-------	--	---



Tipo multifunzione

Funzioni: start/stop, split/lap (per intermedi e totalizzatori), **reset, orologio, data e allarme**

Possibilità di memorizzare 10 giri

Campo di misura 9 ore, 59 minuti, 59 secondi, 99 centesimi di secondo

Display a 7 cifre altezza 5 mm - Alimentazione tramite 3 batterie al litio CR2032 N 9205 1004

Corpo in ABS ad alta resistenza, dimensioni LxPxh 85x22x64 mm

Grado di protezione IP54

Fornito con custodia protettiva e cordicella

Codice H 5275 9000	H 5275/9	Cad. €	110,00		1
--------------------	----------	--------	--------	--	---



IP 54

Funzioni: start/stop, split/lap (per intermedi e totalizzatori), **reset, orologio e 25 memorie**

Campo di misura: - cronometro 59 minuti, 59 secondi, 99 centesimi di secondo

- orologio 9 ore, 59 minuti, 59 secondi, 99 centesimi di secondo

Con finestra che indica la funzione in uso (time - lap - split)

Display a 7 cifre altezza 8 mm - Alimentazione tramite batteria SR 54

Temperatura di esercizio: -15°C ÷ +55°C

Cassa in resina sintetica ABS, dimensioni LxPxh 82x61x28 mm, ad alta resistenza **resistente agli spruzzi di acqua**

Fornito con custodia protettiva e cordicella

Codice H 5276 0000	H 5276	Cad. €	179,00		1
--------------------	--------	--------	--------	--	---



Tipo professionale con commutazione del conteggio tra 1/100 di sec e 1/100 di min

Funzioni: start/stop, split/lap (per intermedi, totalizzatori, tempo al giro, conto alla rovescia e doppia misurazione),

orologio con ore, minuti e secondi, **calendario** per giorno, mese, anno e **65 memorie** richiamabili in qualsiasi momento

Display a **15 cifre**, disposte **su 2 linee**, altezza 7 e 5 mm con finestra indicante le funzioni operative e carica della batteria

Alimentazione tramite batteria AAA da 1,5V (N 9200 1001) - Temperatura di esercizio: -15°C ÷ +55°C

Cassa in resina sintetica ABS, **dimensioni LxPxh 82x61x28 mm impermeabile all'acqua fino a 10 m**

Fornito con custodia protettiva e cordicella

Codice H 5277 0000	H 5277	Cad. €	510,00		1
--------------------	--------	--------	--------	--	---



ABC TOOLS Lentini contafili

Per tipografi e per usi vari

Con apertura a libro - Lente biconvessa in vetro silicato

Esecuzione in ABS antiacido

Ingrandimenti 10x - Ø lente 13 mm - Finestra 15x15 mm

Forniti in astuccio

Codice H 5381 2000	H 5381/2	Cad. €	26,60		1
--------------------	----------	--------	-------	---	---



Esecuzione in metallo - Forniti in scatola

Ingrandimenti	6x	8x	10x
Codice	H 5381 3006	H 5381 3008	H 5381 3010
H 5381/3	Cad. € 87,00	67,00	65,00
Dimensioni finestra	mm 25x25	20x20	15x15
Lente Ø	mm 22,5	17,5	14,5
Corpo	cromato	cromato	cromato

ABC TOOLS Monocoli per orefici

Particolarmente adatti anche per ottici, orologiai e lavori di precisione

Lente biconvessa in vetro silicato

Corpo in resina sintetica antiurto con foro per aerazione

Ingrandimenti	3x	4x	5x	7x	10x	15x
Codice	H 5381 6003	6004	6005	6007	6010	6015
H 5381/6	Cad. € 25,60	27,00	27,00	30,70	32,50	68,50
Lente Ø	mm 25	25	25	25	25	16,3



ABC TOOLS Lenti di ingrandimento tascabili

Tipo con custodia in materiale plastico resistente ai graffi

Lente aplanatica in vetro silicato

Con 1 lente

Ingrandimenti	6x	10x	15x	20x
Codice	H 5382 1006	H 5382 1010	H 5382 1015	H 5382 1020
H 5382/1	Cad. € 68,50	82,00	93,50	99,00
Lente Ø	mm 23	23	23	16

Con 2 lenti Ø 38 mm

Ingrandimenti: 6x e 10x

Codice H 5382 2000	H 5382/2	Cad. €	159,00		1
--------------------	----------	--------	--------	---	---

Con 2 lenti Ø 38 mm

Ingrandimenti: 3x e 5x (max. 8x)

Codice H 5382 2200	H 5382/22	Cad. €	111,00		1
--------------------	-----------	--------	--------	---	---

Con 3 lenti Ø 30 mm

Ingrandimenti: 3x - 3x - 3x (è possibile sovrapporre 2 o 3 lenti per ingrandimenti a 6x e 9x)

Codice H 5382 3000	H 5382/3	Cad. €	117,00		1
--------------------	----------	--------	--------	---	---



Tipo con fodero

Ingrandimenti 2x e 3x

Lente bifocale in resina acrilica dimensioni 50x40 mm

Codice H 5382 4000	H 5382/4	Cad. €	2,00		12
--------------------	----------	--------	------	---	----



Tipo con fodero in pelle

Esecuzione quadrata

Ingrandimenti 3,5x - Lente biconvessa in vetro silicato Ø 30 mm su montatura in plastica

Codice H 5382 5000	H 5382/5	Cad. €	41,30		12
--------------------	----------	--------	-------	---	----

Esecuzione tonda

Ingrandimenti 5x - Lente biconvessa in plastica Ø 30 mm

Codice H 5382 6005	H 5382/6	Cad. €	30,70		6
--------------------	----------	--------	-------	---	---



ABC TOOLS Lenti di ingrandimento da tavolo

Esecuzione tonda con base trasparente e montatura in resina sintetica

Tipo tondo con base trasparente e montatura in resina sinteticaCon scala graduata fino a 15 mm - Lettura $\frac{1}{10}$ di mm

Ingrandimenti	10x	
Codice	H 5383 3010	
H 5383/3	Cad. €	45,60
Lente Ø	mm	30
Lente	Aplanatica	

**Tipo professionale, con lenti aplanatiche in vetro silicato antigraffio**

Ad elevato contrasto e nitidezza - Corpo in materiale plastico, resistente agli urti

Adatte per impiego con scala graduata H 5383/7

H 5383/4 - Esecuzione semplice - Lente Ø 30 mm**H 5383/5** - Esecuzione con focus - Lente Ø 22,8 mm

Ingrandimenti	8x	10x
Codice	H 5383 4008	H 5383 4010
H 5383/4	Cad. € 82,00	98,50
Codice	H 5383 5008	H 5383 5010
H 5383/5	Cad. € 116,00	132,00



H 5383/4



H 5383/5 - Con focus

Scala graduata in cromo duro

Si applica sotto le lenti H 5383/4 e H 5383/5 ed è adatta per evitare gli errori di parallasse

Due scale in una: macro (25 mm) e micro (2,5 mm)

Con anello di plastica per proteggere la scala da urti e graffi

Codice H 5383 7000	H 5383/7	Cad. €	143,00		1
---------------------------	-----------------	--------	---------------	---	---



ABC TOOLS Lenti di ingrandimento

Tipo per uso a mano**Esecuzione con impugnatura in ABS**

Lente bifocale in resina acrilica Ø 50 mm

Ingrandimento 2x

Codice H 5383 9000	H 5383/9	Cad. €	2,13		12
---------------------------	-----------------	--------	-------------	---	----

**Esecuzione con impugnatura in metallo** e montatura in resina sintetica

Lente aplanatica in vetro silicato, Ø 28 mm

Ingrandimenti	8x	10x
Codice	H 5384 0008	H 5384 0010
H 5384/0	Cad. € 105,00	112,00

**Esecuzione con impugnatura in ABS** e montatura in acciaio inossidabile antiurto**Lente in cristallo ottico extra bianco****Con lente tonda**

Ingrandimenti	2,5x	3x
Codice	H 5384 1025	H 5384 1003
H 5384/1	Cad. € 84,00	78,00
Lente	Ø mm 80	60

**Con lente tonda aplanatica** Ø 65 mm - Senza deformazione degli oggetti

Ingrandimenti 4x

Codice H 5384 2004	H 5384/2	Cad. €	144,00		1
---------------------------	-----------------	--------	---------------	---	---

**Esecuzione interamente in ABS** con impugnatura**Con lente asferica in cristallo ottico extra-bianco**

Dimensioni lente 100x50 mm - Ingrandimenti 2,5x

Codice H 5384 4025	H 5384/4	Cad. €	146,00		1
---------------------------	-----------------	--------	---------------	---	---



Tipo per uso a mano
Esecuzione con lente rettangolare 100x50 mm e lente SPOT Ø 31,5 mm

Con montatura in metallo ed impugnatura con profilo conico
Lente rettangolare in vetro silicato - Ingrandimenti 2x e SPOT 4x

Codice H 5384 4124	H 5384/41	Cad. €	96,00		1
---------------------------	------------------	--------	--------------	--	---

Esecuzione con lampadina ed interruttore ON/OFF

Impugnatura in ABS e lente in resina acrilica Ø 75 mm
Ingrandimento 2,3x
Alimentazione tramite 4 batterie AA da 1,5V (non incluse)

Codice H 5384 5000	H 5384/5	Cad. €	8,00		6
---------------------------	-----------------	--------	-------------	--	---

Esecuzione con LED e lente con superficie temprata

Con corpo in ABS ad alta resistenza
Alimentazione tramite 3 batterie AAA da 1,5V (codice N 9201 1001)
Lente Ø 75 mm - Ingrandimenti 3x

Codice H 5384 7003	H 5384/7	Cad. €	20,10		1
---------------------------	-----------------	--------	--------------	--	---

Esecuzione con LED e lente in vetro silicato - Con corpo in resina sintetica

Alimentazione tramite 3 batterie AAA da 1,5V (codice N 9201 1001, (non incluse))

Ingrandimenti	4x	8x	10x	15x
Codice	H 5384 8004	H 5384 8008	H 5384 8010	H 5384 8015
H 5384/8	Cad. € 203,00	180,00	174,00	174,00
Lente Ø	mm 55	30	23	16
Lente	asferica	aplanatica	aplanatica	aplanatica

Esecuzione con cordino di sostegno per operare con entrambe le mani

Con lampadina ed interruttore ON/OFF
Impugnatura in ABS e lente bifocale in resina acrilica Ø 127 mm
Ingrandimento 2x - 4x
Forniti con cordino di sostegno per operare con entrambe le mani
Utilizza 2 batterie AA da 1,5V (non incluse)

Codice H 5385 0000	H 5385	Cad. €	16,70		1
---------------------------	---------------	--------	--------------	--	---

Tipo da tavolo, senza luce

Adatta per lavori di precisione
Base in ghisa pesante - Lente tonda Ø 64 mm orientabile tramite snodo e vite cromati
Ingrandimenti 3x
Dimensioni LxPxh 50x50x20 mm

Codice H 5386 0000	H 5386	Cad. €	7,35		1
---------------------------	---------------	--------	-------------	--	---

Tipo da tavolo, senza luce

Base in metallo pesante verniciata, **diametro 137 mm**
Asta flessibile lunghezza 300 mm, con testa a snodo cromata
Lente in cristallo ottico extra bianco

Con lente tonda Ø 90 mm - Ingrandimenti 2,5x

Codice H 5386 1225	H 5386/1	Cad. €	341,00		1
---------------------------	-----------------	--------	---------------	--	---

Con lente rettangolare 75x150 mm - Ingrandimenti 2x

A grande campo visivo
Con leva per il bloccaggio/sbloccaggio dello snodo

Codice H 5386 2002	H 5386/2	Cad. €	368,00		1
---------------------------	-----------------	--------	---------------	--	---



H 5384/8 gr. 4



H 5384/8 gr. 15



H 5386/1

H 5386/2

Tipo con asta flessibile

Lente bifocale in vetro silicato con coperchio protettivo
Corpo in ABS con braccio snodabile lunghezza 310 mm
Diametro lente principale 85 mm
Diametro lente "Spot" 20 mm

Luce LED da 12W - 220V

Ingrandimenti 3x e 5x

Codice H 5387 0000	H 5387/0	Cad. €	217,00		1
---------------------------	-----------------	--------	---------------	---	---

**Tipo con LED da 15,5W - 110V-240V**

Con pantografo finemente verniciato con snodi compensati a molla per posizionare la lente in maniera stabile nella posizione desiderata

Supporto o base sostituibili tramite l'estrazione del corpo

Schermo protettivo in plexiglas

Diametro riflettore 230 mm - Ingrandimenti 0,75x

Lente BCX (biconvessa) Ø 120 mm in vetro ottico - Diottrie 3 - 1,75 ingrandimenti

Grado di protezione IP 20 e IK 03

Esecuzione con supporto a vite H 5387/7 per fissaggio al banco**Estensione totale 1080 mm**

Supporto con apertura 55 mm

Codice H 5387 1000	H 5387/1	Cad. €	929,00		1
---------------------------	-----------------	--------	---------------	---	---

Esecuzione con base tonda da tavolo**Estensione totale 760 mm**

Diametro base 256 mm

Codice H 5387 2000	H 5387/2	Cad. €	929,00		1
---------------------------	-----------------	--------	---------------	---	---

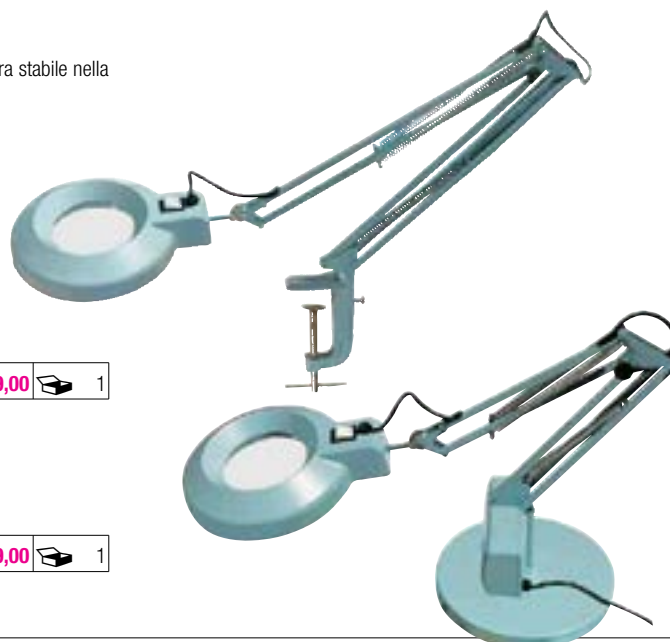
**Tipo con luce a LED montati attorno alle lente d'ingrandimento**

Con pantografo finemente verniciato con snodi compensati a molla per posizionare la lente in maniera stabile nella posizione desiderata

Supporto o base sostituibili tramite l'estrazione del corpo

Estensione totale 900 mm, con rotazione a 360°

Schermo protettivo Ø 127 mm

Diottrie 3 1,75 ingrandimenti

Con trasformatore integrato

Grado di protezione IP20

Con supporto a vite apertura 55 mm, per fissaggio al banco

Codice H 5387 3000	H 5387/3	Cad. €	327,00		1
---------------------------	-----------------	--------	---------------	---	---



Lampade per posti di lavoro → N 8 pag. 1041

Supporti per fissaggio lenti di ingrandimento H 5387/1 - H 5387/2 - H 5387/3

In lega leggera

Tipo con vite a galletto per fissaggio al banco

Apertura 55 mm - Profondità 40 mm

Codice H 5387 7000	H 5387/7	Cad. €	93,00		1
---------------------------	-----------------	--------	--------------	---	---

Tipo con base tonda per fissaggio al banco

Con 3 fori per fissaggio a vite

Diametro foro interno 12,2 mm - Diametro base 61 mm

Codice H 5387 8000	H 5387/8	Cad. €	69,00		1
---------------------------	-----------------	--------	--------------	---	---

Tipo per fissaggio verticale a parete

Con 2 fori per fissaggio a muro tramite tasselli e viti

Diametro foro interno 12,2 mm

Codice H 5387 9000	H 5387/9	Cad. €	69,00		1
---------------------------	-----------------	--------	--------------	---	---



ABC TOOLS Lenti di ingrandimento per occhiali

Lenti con attenuazione della convergenza tramite prismi
Si montano sui normali occhiali da vista con il supporto in dotazione e lasciano un ampio campo visivo all'utilizzatore
Senza occhiali

Ingrandimenti	1,75x	2,35x	2,75x
Codice	H 5388 2175	H 5388 2235	H 5388 2275
H 5388/2	Cad. € 122,00	122,00	122,00
Distanza di lavoro	mm 250	180	125

Serie di 3 lenti con ingrandimenti 1,75x - 2,35x - 2,75x

Fornite in astuccio

Codice H 5388 3000	H 5388/3	Cad. € 236,00	📦 1
--------------------	----------	---------------	-----



ABC TOOLS Visiere di ingrandimento

Leggera, in materiale plastico
Con fascia con velcro regolabile
Si indossa comodamente anche con gli occhiali

Esecuzione con due lenti doppie per ingrandimenti 2x e 3x, ribaltabili

Codice H 5388 4000	H 5388/4	Cad. € 46,40	📦 1
--------------------	----------	--------------	-----

Tipo con due lenti doppie per ingrandimenti 2x e 3x ribaltabili e lente aggiuntiva per ingrandimenti 4x e 5x

Dotata di due lampadine per illuminare la zona di lavoro
Alimentazione tramite 4 batterie AAA da 1,5 V, codice N 9201 1001

Codice H 5388 5000	H 5388/5	Cad. € 82,00	📦 1
--------------------	----------	--------------	-----



Durometri manuali

Tipo a percussione per metalli - Metodo Poldi per rilevare la durezza Brinell

Adatto per controlli su grandi pezzi di fusione, su pezzi in lavorazione, ecc., per lamiere, ghisa
Con possibilità di controllo per valori compresi fra 35 e 220 kg/mm²

Composto da: 1 durometro, 1 barretta tarata, 1 lente graduata e tabelle dei coefficienti
In astuccio di legno, dimensioni 185x95x45 mm

Codice H 5389 1000	H 5389/1	Cad. € 443,00	📦 1
--------------------	----------	---------------	-----



Barrette tarate di ricambio in acciaio

Codice H 5389 2000	H 5389/2	Cad. € 56,00	📦 1
--------------------	----------	--------------	-----

Tipo con quadrante Ø 55 mm e punta di contatto in acciaio

Conforme alla norme DIN 53505, ASTM-D-2240 - ISO R 868

Scala da 0 a 100 Shore - Divisione 1 unità

Cassa robusta in metallo verniciato

Completo di provino calibrato per la verifica periodica della taratura

In astuccio, dimensioni 130x90x35 mm

H 5389/5 - Scala Shore A - Per gomma morbida, elastomero, resina termoplastica, neoprene, cuoio, ecc.

H 5389/8 - Scala Shore D - Per gomma dura, plastica, formica, plexiglas, resine epossidiche, ecc.

Codice H 5389 5000	H 5389/5	Cad. € 269,00	📦 1
--------------------	----------	---------------	-----

Codice H 5389 6000	H 5389/6	Cad. € 338,00	📦 1
--------------------	----------	---------------	-----



Tipo digitale per uso professionale

Amplio display retroilluminato - Divisione 1 unità - Tolleranza 1%

Funzione AUTO-OFF o servizio continuo, indicatore stato di carica delle batterie

Alimentazione 2 batterie AAA da 1,5V (codice N 9200 1001)

Dimensioni LxPxh 65x38x162 mm - Peso 173 g

Fornito in valigetta

Scala Shore	A	O	D
Codice	H 5389 7001	H 5389 7002	H 5389 7003
H 5389/7	Cad. € 850,00	850,00	850,00



Mitutoyo Rugosimetro

Adatti per determinare i parametri di rugosità della superficie

Punta tastatrice in diamante, con raggio 2 μm - Forza di misura 0,75 mN

Velocità di misurazione 0,25 / 0,5 m/s

Movimento di ritorno 1 m/s

Con interfaccia mini USB con scheda micro SD

Unità di avanzamento con cavo lunghezza 1 m

Alimentazione con adattatore o batterie ricaricabili con accumulatore - Forniti in custodia

Campo di misura asse	Z / X	360 μm / 17,5 mm
Codice		H 5391 1001
H 5391/1	Cad. €	a richiesta

A richiesta si possono fornire altri adattatori e testine tastatrici



Misuratore digitale di spessori

Strumento adatto per misurare lo spessore del rivestimento su ferro e acciaio come anche di rivestimenti isolati su materiali non magnetici

Con **sonda esterna** per raggiungere luoghi di difficile accesso, display LCD, piastra di azzerramento, interfaccia dati RS-232 e pellicole di calibrazione

Funzione **Offset-Accur** per impostare sul campo di misura una calibrazione a due punti, per ottenere una precisione più alta, pari all'1% (1 μm) o inferiore del valore misurato

Campo di misura: 100÷1250 μm

Divisione 0,1 μm - Precisione 3% o $\pm 2,5 \mu\text{m}$ - Unità di misura $\mu\text{m}/\text{mil}$

Piccolissima superficie di prova (raggio): Tipo F convesso 1,5 mm - Tipo N convesso 3 mm

Spessore minimo del materiale di base 0,3 mm

Alimentazione con 4 batterie AAA da 1,5V - Con spegnimento automatico

Dimensioni LxPxh 131x65x28 mm - Peso 81 g

Fornito in valigetta di resina sintetica

Codice H 5392 0000	H 5392	Cad. €	1.108,00		1
---------------------------	---------------	--------	-----------------	---	---



Dinamometri a molla - Made in Germany

Adatti per il settore elettrotecnico e meccanica fine, per regolare i relais, carboncini dei motori elettrici e per la registrazione di molle

Di alta precisione, tolleranza $\pm 1\%$ sul valore massimo di ogni misurazione

Corpo in metallo verniciato, con quadrante a doppia scala per misure in entrambe le direzioni, con 2 lancette una per la misurazione ed una per la conservazione del valore massimo rilevato

Con vite di regolazione - Corredati di certificato di controllo

Campo di misura	3÷30 cN	10÷100 cN	25÷250 cN	0,5÷5 N	1÷10 N
Codice	H 5393 0001	H 5393 0002	H 5393 0003	H 5393 0004	H 5393 0005
H 5393	Cad. € 665,00	665,00	665,00	955,00	955,00
Divisione quadrante	1 cNm	2 cNm	5 cNm	0,1 N	0,2 N
Quadrante \emptyset	mm 36	36	36	72	72
Lunghezza "L"	mm 30	30	30	48	48
Campo di misura	2÷20 N	4÷40 N	5÷50 N	10÷100 N	
Codice	H 5393 0006	H 5393 0007	H 5393 0008	H 5393 0009	
H 5393	Cad. € 955,00	1.018,00	1.041,00	1.160,00	
Divisione quadrante	0,4 N	1 N	1 N	2 N	
Quadrante \emptyset	mm 72	72	72	72	
Lunghezza "L"	mm 48	48	48	8*	

* Con tastatore in esecuzione corta



Campo di misura 2÷20 N

ABC TOOLS Bilance a molla tascabili

Con quadrante in acciaio ottonato

Gancio ed anello zincati lucidi

Carcassa ed indicatore laccati neri

Per carichi fino a	kg	25	50	100
Codice		H 5394 0025	H 5394 0050	H 5394 0100
H 5394	Cad. €	11,70	17,90	30,20
Lunghezza totale	mm	240	340	360



Dinamometri

Adatti per effettuare misurazioni e pesate di precisione

PESOLA - Made in Switzerland

Esecuzione di altissima qualità, in materiale antiruggine

Tolleranza $\pm 0,3\%$ sul valore massimo di ogni misurazione

Esecuzione "micro" - Lunghezza totale 220 mm

Per carichi fino a	g	10	30	60	100
Codice		H 5396 2010	H 5396 2030	H 5396 2060	H 5396 2100
H 5396/2	Cad. €	168,00	154,00	154,00	154,00
Suddivisione scala	g	0,1	0,25	0,5	1
Lungh. max. in trazione	mm	300	300	300	300
Con attacco carico a		pinza	pinza	pinza	pinza

Esecuzione "medio" - Lunghezza totale 220 mm

Per carichi fino a	kg	0,3	0,6	1	2,5
Codice		H 5396 3003	H 5396 3006	H 5396 3001	H 5396 3025
H 5396/3	Cad. €	180,00	180,00	180,00	187,00
Suddivisione scala	g	2	5	10	20
Lungh. max. in trazione	mm	320	320	320	325
Con attacco carico a		pinza	pinza	pinza	gancio

Esecuzione "macro" - Lunghezza totale 370 mm

Con anello per indicazione della forza massima ed impugnatura

Per carichi fino a	kg	5	10	20	35	50
Codice		H 5396 4005	H 5396 4010	H 5396 4020	H 5396 4035	H 5396 4050
H 5396/4	Cad. €	366,00	373,00	380,00	392,00	455,00
Suddivisione scala	g	50	100	200	500	500
Lungh. max. in trazione	mm	510	510	510	460	460
Con attacco carico a		gancio	gancio	gancio	gancio	gancio

Fornibili anche con scala in Newton

Set pressometrici per dinamometri H 5396/3 e H 5396/4

Adatti per la trasformazione dei dinamometri in pressometri

Con 1 asta pressometrica ed 1 vite con gancio, impugnatura ed accessori adattabili per la punta

Per dinamometri	H 5396/3	H 5396/4
Codice	H 5396 8001	H 5396 8002
H 5396/8	Cad. €	136,00
Filettatura	M	5

Cappucci per set pressometrici H 5396/8 gr. 2

In PVC, con un lato concavo (fig. A) e uno piatto con incavi a croce (fig. B)

Si avvita all'asta del pressometro, è adatto per misurare le forze di pressione su oggetti tondi (p.es. porte di emergenza, maniglie di porte, ecc.), rientranti, sporgenti e piatti

Foro filettato M5 - \varnothing 32 mm - Altezza 22,5 mm

Codice H 5396 9000	H 5396/9	Cad. €	49,70		1
---------------------------	-----------------	--------	--------------	---	---

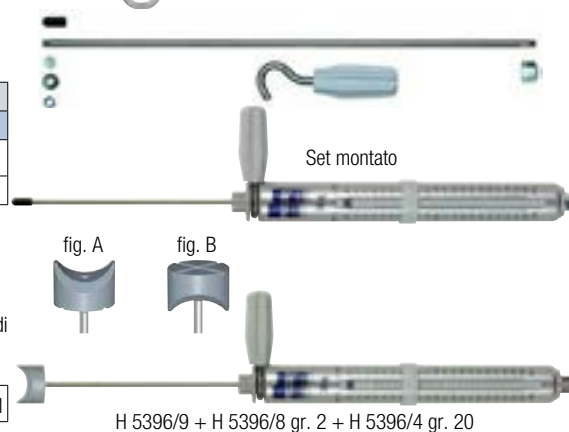
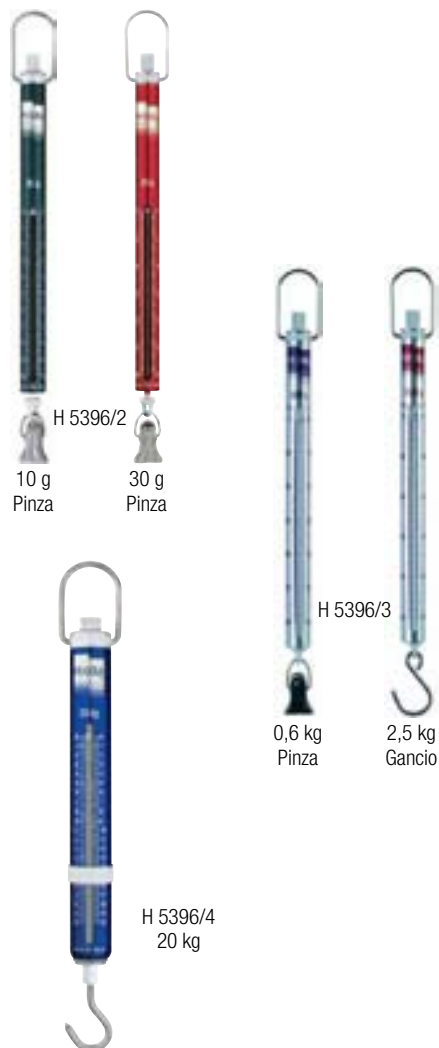

ABC TOOLS Dinamometri a quadrante - Made in Germany

Per la rapida determinazione di pesi nell'agricoltura, nell'industria, in marina, ecc.

Tolleranza $\pm 1\%$ sul valore massimo di ogni misurazione

Con gancio, anello e vite di registrazione - Grande precisione di misurazione

H 5397/1 - Ad 1 lancetta

H 5397/3 - A 2 lancette: una lancetta per misurare e una per conservare il valore max.

Esecuzione pesante - Collaudo singolo

Con ghiera in acciaio inossidabile, con protezione in plexiglas e guarnizione in gomma

Protetto contro infiltrazioni di polvere ed acqua

Per carichi fino a	kg	50	100	200	300
Codice		H 5397 1050	H 5397 1100	H 5397 1200	H 5397 1300
H 5397/1	Cad. €	198,00	198,00	346,00	378,00
Codice		H 5397 3050	H 5397 3100	H 5397 3200	H 5397 3300
H 5397/3	Cad. €	400,00	400,00	592,00	614,00
Suddivisione scala	kg	0,25	0,5	0,5	1000
Quadrante \varnothing	mm	150	150	200	200
Peso (H 5397/1)	kg	1,7	1,8	4	4
Peso (H 5397/3)	kg	2,2	2,4	4,4	4,5



Dinamometri digitali

Tipo con maniglia di trasporto

Con gancio in acciaio inossidabile

Completo di metro estraibile lunghezza 1 m

Funzioni: UNIT (kg/lb/N) e PEAK HOLD per visualizzare il picco di carico

Alimentazione tramite batteria da 9 V (N 9200 1005), inclusa - Spegnimento automatico dopo circa 3 minuti

Dimensioni corpo LxPxh 90x30x175 mm - Peso circa 250 g

Per carichi fino a	kg	15	50
Codice		H 5398 3015	H 5398 3050
H 5398/3	Cad. €	170,00	180,00
Divisione	g	20	50



Tipo con moschettone in acciaio inossidabile con chiusura di sicurezza e apertura 15 mm

Con gancio ad S in acciaio inossidabile, apertura circa 25 mm

Funzioni: UNIT, PEAK HOLD, e HOLD

Alimentazione tramite batterie AA da 1,5 V (N 9200 1002), incluse - Spegnimento automatico dopo ca. 3 minuti

Dimensioni corpo LxPxh 90x45x150 mm - Peso circa 400 g

Per carichi fino a	kg	20	50	100	200	200
Codice		H 5398 5020	H 5398 5050	H 5398 5100	H 5398 5190	H 5398 5200
H 5398/5	Cad. €	254,00	220,00	242,00	278,00	231,00
Divisione	g	10	100	200	100	500



Tipo professionale, con doppio display per lettura bifronte - Precisione ±0,2%

Conforme alle norme EN 13155 - EN61010-1

Con moschettone in acciaio inossidabile apertura 25 mm con chiusura di sicurezza e anello superiore in acciaio con larghezza interna 26 mm

Funzioni: ON/OFF, UNIT, HOLD, TARE e "0" - Display retroilluminato a 5 cifre altezza 25 mm

Completo di telecomando, per richiamare tutte le funzioni

Alimentazione tramite accumulatore, autonomia ca. 40 h

Tempo di ricarica ca. 14h tramite alimentatore a 230V (incluso)

Dimensioni corpo LxPxh 163x26x158 mm - Peso circa 3,2 kg

Per carichi fino a	kg	300	600
Codice		H 5398 7300	H 5398 7600
H 5398/7	Cad. €	464,00	1.196,00
Divisione	g	100	200



ABC TOOLS

Tipo extra robusto per carichi elevati

Con **guscio in ABS** indeformabile (in lamiera per portata 10 t) e grilli di sollevamento secondo norme EN 818

Cella di carico in acciaio inox (acciaio legato per portata 10 t)

Telecomando a raggi infrarossi con distanza di trasmissione da circa 10 m per l'accensione e l'azzeramento della tara

Precisione ±0,1% sul valore di fondo scala

Display a 5 cifre altezza 25 mm

Selezione dell'unità di misura kg/libbre/kilonewton/newton

Alimentazione tramite 3 batterie AA da 1,5V (N 9200 1002), incluse - Autonomia circa 150h

Grado di protezione IP 62 - Grado di sicurezza superiore a 5

Temperatura di esercizio da -5° a +55°C

In valigetta antiurto, con telecomando (solo per gr. 3200 e 6300) e manuale di istruzioni

Per carichi fino a	kg	1000	3200	6300	10000
Codice		H 5399 1000	H 5399 3200	H 5399 6300	H 5399 9999
H 5399	Cad. €	1.763,00	1.898,00	2.179,00	3.777,00
Passaggio fune	mm	16	25	35	50
Dimensioni LxPxh	mm	158x147x158	158x147x199	158x147x213	158x170x265
Peso	kg	2,3	4,2	6,5	9,6
Divisione	g	0,500	1000	2000	5000

Gr. 1000 e 10000: fornito senza telecomando, ordinabile separatamente



IP
62

ABC TOOLS Dinamometri digitali

Adatti per misurazioni in **trazione e in pressione** di alta precisione e per controlli di qualità

Con display a lettura reversibile - Spegnimento automatico

Forniti completi di 5 testine intercambiabili a forma piatta, scanalata, cono, spazzola e gancio, una prolunga da 90 mm e viti per il fissaggio su banchi da lavoro

Tipo senza uscita dati

Registrazione dei dati ad alta frequenza (1000 Hz) - Tolleranza $\pm 0,5\%$

Funzioni: ON/OFF, MAX, UNIT (N/kgf/lbf/oz) con conversione automatica dei valori, e **ZERO**

Con protezione contro il sovraccarico fino al 200% del carico massimo

Display LCD a 5 cifre, altezza 27 mm

Alimentazione tramite 6 batterie AAA da 1,5 V (N 9200 1001), incluse oppure con alimentatore da 230 V (incluso)

Dimensioni strumento LxPxh 195x84x35 mm - Peso 600 g

Per carichi max.	N	50	250	500
Codice		H 5393 3050	H 5393 3250	H 5393 3500
H 5393/3	Cad. €	557,00	557,00	557,00
Risoluzione	N	0,02	0,1	0,2



Tipo con predisposizione per uscita dati

Registrazione dei dati ad alta frequenza (2000 Hz) - Tolleranza $\pm 0,2\%$

Funzioni: ON/OFF, UNIT (N/kgf/lf) con conversione automatica dei valori, **ZERO, SET, PEAK, MEMORY e PRINT**

Con protezione contro il sovraccarico fino al 150% del carico massimo

Durante la rilevazione dei dati effettua la media dei risultati e i picchi max. e min. di carico

Display LCD retroilluminato a 5 cifre, altezza 25 mm - Alimentazione tramite batteria ricaricabile

Fornito in valigetta di resina sintetica con alimentatore da 220 V ed accessori

Dimensioni strumento LxPxh 238x63x36 mm - Peso 640 g

Per carichi max.	N	5	20	50	200	500
Codice		H 5393 5005	H 5393 5020	H 5393 5050	H 5393 5200	H 5393 5500
H 5393/5	Cad. €	1.194,00	1.194,00	1.194,00	1.194,00	1.194,00
Risoluzione	N	0,001	0,010	0,010	0,100	0,10

Predisposizione per uscita dati



Bilance digitali

Tipo compatto per laboratorio con piatto tondo Ø 150 mm

Funzioni: ON/TARE per accensione ed aggiunta peso ed **OFF** per spegnimento e calibrazione

Display LCD a 4 cifre, altezza 15 mm

Alimentazione tramite batteria - Spegnimento automatico dopo ca. 3 minuti

Dimensioni bilancia LxPxh 170x244x39 mm - Peso 0,9 kg

Fornita con presa per collegamento tramite alimentatore (non incluso) alla corrente

Portata max.	kg	0,5	2,2	5,2	5,2
Codice		H 5401 0220	H 5401 0022	H 5401 0051	H 5401 0052
H 5401	Cad. €	140,00	133,00	140,00	133,00
Divisione e riproducibilità	g	0,1	1	1	5
Linearità		$\pm 0,2$	± 2	± 3	± 10
Batteria inclusa		9V	2 AA da 1,5V	9V	2 AA da 1,5V
Codice batteria		N 9200 1005	N 9200 1002	N 9200 1005	N 9200 1002



H
8

Tipo compatto con piatto quadrato in acciaio inossidabile

Di precisione e particolarmente adatte per laboratori di controllo e **come contapezzi**

Funzioni: ON/OFF, PRINT, TARE, MODE/CAL, e SET/M per il controllo del peso di ogni singolo componente di una miscela

Display LCD retroilluminato, a 4 cifre, altezza 21 mm

Con predisposizione per l'uscita dei dati per collegamento ad una stampante o computer

Alimentazione con accumulatore di corrente (incluso) autonomia circa 20 h o con 4 batterie da 1,5V (non incluse)

Spegnimento automatico dopo ca. 3 minuti

Dimensioni bilancia LxPxh 163x245x65 mm - Peso 1,4 kg

Portata max.	kg	1	2	3,5	6	10	24
Codice	H 5402	0001	0002	0035	0006	0010	0024
H 5402	Cad. €	498,00	607,00	804,00	445,00	667,00	497,00
Divisione e riproducibilità	g	0,1	0,1	0,01	1	0,1	2
Linearità	g	$\pm 0,2$	$\pm 0,2$	$\pm 0,05$	± 2	$\pm 0,3$	± 6
Dimensioni piatto	mm	130x130	130x130	130x130	170x150	170x150	253x228
Peso min. del pz. al contapezzi	g/pz	2	2	0,02	2	2	40

Predisposizione per uscita dati RS 232



Piatto in INOX

Bilance digitali

Tipo con piattaforma in acciaio inossidabile, separabile

Funzioni: ON/OFF, HOLD, UNIT (kg/lb) e TARE

Apparecchio indicatore con cavo da 1,8 m, dimensioni LxPxh 230x114x51 mm, collocabile in qualsiasi posizione (anche a parete tramite l'apposito supporto)

Ampio display a 4 cifre altezza 25 mm - Spegnimento automatico dopo circa 3 minuti

Fornita con alimentatore da 230V, funziona anche con 4 batterie AA da 1,5V (non incluse)

Piatto dimensioni 315x305x57h - Peso 3,8 kg

Portata max.	kg	35	60	150
Codice		H 5408 0035	H 5408 0060	H 5408 0150
H 5408	Cad. €	424,00	424,00	424,00
Divisione e riproducibilità	g	10	20	50
Linearità	g	±20	±40	±100



Piatto in INOX

Tipo industriale con piattaforma in acciaio inossidabile

Modello ideale per campioni pesanti o voluminosi, che possono essere pesati con elevata precisione

Funzioni: ON/OFF, HOLD, PRINT, UNIT (kg/lb) e TARE

Apparecchio indicatore con cavo da 0,6 m (2 m per portata max. 16 kg), dimensioni LxPxh 225x115x60 mm, collocabile in qualsiasi posizione (anche a parete tramite l'apposito supporto)

Ampio display LCD con retroilluminazione a 4 cifre altezza 21 mm - Dimensioni display 89x30 mm

Alimentazione tramite batteria ricaricabile - Tempo di ricarica 8 h

Autonomia senza retroilluminazione 48 h - Autonomia con retroilluminazione 24 h

Spegnimento automatico dopo circa 3 minuti

Fornita con alimentatore 100 V - 240 V AC, 50 / 60 Hz

Portata max	kg	16	36	60	100	150
Codice		H 5408 2016	H 5408 2036	H 5408 2060	H 5408 2100	H 5408 2150
H 5408/2	Cad. €	1.483,00	1.483,00	2.439,00	2.726,00	2.726,00
Divisione e riproducibilità	g	0,1	0,2	0,2	0,5	1
Linearità	g	±0,3	±0,6	±1,5	±1,5	±3
Dimensioni piatto	mm	308x318x75	308x318x75	500x400x125	500x400x125	500x400x125
Peso min. del pz. al contapezzi	g/pz	1	1	2	5	10
Peso	kg	8	10	10	10	10



Piatto in INOX

Tipo multiuso con piattaforma in acciaio inossidabile, separabile e funzione contapezzi

Particolarmente adatte per rapide pesate di controllo in diverse posizioni

Funzioni: PRE-TARE, ON/OFF, MODE/CAL, SET/M, PRINT

Apparecchio indicatore con dimensioni LxPxh 225x110x45 mm, collocabile in qualsiasi posizione (anche a parete tramite l'apposito supporto)

Ampio display, retroilluminato, a 4 cifre altezza 25 mm

Spegnimento automatico dopo ca. 3 minuti

Piatto di pesata dimensioni 318x308x75 mm (522x406x98 mm gr. 300)

Fornita con alimentatore da 230V, funziona anche con batteria da 9 V (non inclusa)

Portata max.	kg	6	15	35	60	150	300
Codice	H 5410	0006	0015	0035	0060	0150	0300
H 5410	Cad. €	487,00	487,00	487,00	487,00	487,00	794,00
Divisione e riproducibilità	g	2	5	10	20	50	100
Linearità	g	±6	±15	±30	±60	±150	±300
Peso min. del pz. al contapezzi	g/pz	40	100	100	200	400	2000
Lunghezza cavo ca.	m	1,4	1,4	1,4	1,4	1,5	1,5
Peso	kg	4,8	4,8	4,8	4,8	5	16



Piatto in INOX

IP 65

Predisposizione per uscita dati RS 232

Tipo industriale con piattaforma in acciaio inossidabile, separabile e funzione contapezzi

Particolarmente adatte per rapide pesate di controllo in diverse posizioni

Funzioni: PRE-TARE, ON/OFF, MODE/CAL, SET/M, PRINT

Apparecchio indicatore con cavo da 3 m, dimensioni LxPxh 268x115x80 mm, collocabile in qualsiasi posizione grazie al meccanismo di rotazione fino a 180° (anche a parete tramite l'apposito supporto)

Ampio display LCD con retroilluminazione e cifre altezza 25 mm - Dimensioni display 110x35 mm

Alimentazione tramite batteria ricaricabile - Tempo di ricarica 3 h

Autonomia senza retroilluminazione 43 h - Autonomia con retroilluminazione 26 h

Spegnimento automatico dopo circa 3 minuti

Fornita con alimentatore 100V - 240V

Portata max	kg	30	60	150
Codice		H 5410 2030	H 5410 2060	H 5410 2150
H 5410/2		1.053,00	1.292,00	1.268,00
Divisione e riproducibilità	g	10	20	50
Linearità	g	±10	±20	±50
Dimensioni piatto	mm	400x300x110	500x400x120	500x400x120
Peso	kg	8	12	12



Piatto in INOX

IP 65

Predisposizione per uscita dati RS 232

Bilance contapezzi

A conteggio preciso tramite ottimizzazione automatica del riferimento che rende più preciso il valore medio unitario

Tipo 2 in 1: con commutazione dalla modalità conteggio alla modalità pesata Di alta precisione e affidabilità

Pannello di comando con pittogrammi per svolgere operazioni di conteggio in modo semplice

Adatta anche per utenti inesperti

La procedura di conteggio pezzi è visualizzata sul pannello comandi per evitare errori

Funzioni: **ON/OFF**, **TARE** per calibratura, inserimento tara, pesatura **+/-**, **PRINT**, **g/pcs**, **5x**, **10x**, **20x** per creare il riferimento a 5, 10 o 20 pezzi

Piatto di pesata in acciaio inossidabile, dimensioni LxPxh 340x240

Ampio display retroilluminato con altezza cifre 25 mm - Con predisposizione per l'uscita dei dati

Alimentazione tramite rete 230V, in alternativa con 4 batterie AA da 1,5V (non incluse)

Fornita con copertura rigida di protezione

Dimensioni bilancia LxPxh 350x390x120 mm - Peso 7 kg

Portata max.	kg	16	36	65
Codice		H 5411 1161	H 5411 1361	H 5411 1651
H 5411/1	Cad. €	1.242,00	1.387,00	1.311,00
Divisione e riproducibilità	g	0,1	0,1	0,2
Linearità	± g	0,3	0,5	1
Peso minimo del pezzo	g/pz	1	1	2



Tipo con 3 display per visualizzazione del peso singolo, peso di riferimento complessivo e pezzi complessivi.

Modello per professionisti di alta precisione e affidabilità

Fornito con certificato di omologazione (M), risoluzione conteggio fino a 60.000 punti.

Funzioni: **MEM** per sommare lotti di pezzi uguali e peso complessivo, **PRE-TARE** per detrarre manualmente il peso di un contenitore noto, **PCS** per inserire a scelta il numero di riferimento del conteggio, **SUM** per sommare i pesi di prodotti omogenei, **TOL** per pesate con approssimazione inserendo il valore limite superiore ed inferiore, **PRINT**

Segnale acustico al raggiungimento del valore (quantità o peso) raggiunto

Piatto di pesata in acciaio inossidabile, dimensioni LxP295x225 mm

Display retroilluminati con altezza cifre 20 mm

Con commutazione dalla modalità conteggio alla modalità pesata e predisposizione per uscita dati RS 232

Alimentazione tramite rete 230V

Fornita con copertura rigida di protezione

Dimensioni bilancia LxPxh 315x350x100 mm - Peso 3,2 kg

A richiesta sono fornibili con certificato di approvazione

Portata max.	kg	6	15	30
Codice		H 5411 5006	H 5411 5015	H 5411 5030
H 5411/5	Cad. €	685,00	685,00	685,00
Divisione e riproducibilità	g	0,1	0,2	0,5
Peso minimo del pezzo	g/pz	1	2,5	5



Tipo con 3 display e 2 bilance

Display per visualizzazione del peso singolo, peso di riferimento complessivo e pezzi complessivi
Bilance di riferimento e per quantità

Modello per professionisti di alta precisione e affidabilità

Funzioni: **MEM** per sommare lotti di pezzi uguali e peso complessivo, **PRE-TARE** per detrarre manualmente il peso di un contenitore noto, **PCS** per inserire a scelta il numero di riferimento del conteggio, **SUM** per sommare i pesi di prodotti omogenei, **TOL** per pesate con approssimazione inserendo il valore limite superiore ed inferiore, **PRINT**

Segnale acustico al raggiungimento del valore (quantità o peso) raggiunto

Piatto di pesata in acciaio inossidabile, dimensioni LxP 500x400 mm

Apparecchio indicatore con cavo da 2,5 m e display retroilluminati con altezza cifre 20 mm

Con commutazione dalla modalità conteggio alla modalità pesata e predisposizione per uscita dati RS 232

Alimentazione tramite rete 220 V - 240 V AC, 50 Hz - Peso 16 kg

Fornita con copertura rigida di protezione

Portata max	kg	60	150
Codice		H 5411 6060	H 5411 6150
H 5411/6	Cad. €	2.081,00	1.937,00
Divisione e riproducibilità	g	0,1	0,1
Peso min. del pz.	g/pz	0,5	1
Peso	kg	16	16



Termometri

Per rilevazione rapida di temperature in impianti industriali, di riscaldamento, ventilazione e condizionamento (HVAC/R), protezione antincendio, automotive, controllo qualità e **misura di temperature di superfici**
Secondo norme EN 61010-1 - EN 62825-1



Tipo ad infrarossi con puntatore laser classe 2 frequenza 630-670 nm

Con display LCD retroilluminato - Spegnimento automatico - Forniti con batteria

H 5412 0000 - Tascabile con torcia a LED bianco e clip da taschino

H 5412 1000 - Con impugnatura ergonomica a pistola e display a doppia riga

Funzioni **HOLD**, **MIN/MAX** e indicazione batteria scarica

H 5412 3000 - Con impugnatura ergonomica a pistola e display a doppia riga

Ad alta precisione e breve tempo di risposta - Con custodia

Funzioni **HOLD**, **MIN/MAX**, **DIF/AVG** e indicazione batteria scarica

H 5412 5000 - Professionale, con interfaccia USB e display a doppia riga

Funzioni **HOLD**, **MIN/MAX**, **DIF/AVG**, **MEM max 99 valori** e indicazione batteria scarica

Emissività regolabile per un'ampia gamma di applicazioni

Fornito con custodia, cavo USB, software CD, sonda per termocoppia

Campo di misura	°C	-20 ÷ 500	-18 ÷ 380	-32 ÷ 1050	-50 ÷ 1550
	°F	-4 ÷ 932	0 ÷ 716	-26 ÷ 1922	-58 ÷ 2822
Codice		H 5412 0000	H 5412 1000	H 5412 3000	H 5412 5000
H 5412	Cad. €	84,00	198,00	343,00	758,00
Precisione		±1°C / ±2°F	fino a 10°C / 50°F: ±3°C / ±6°F >10°C / >50°F: ±2°C / ±4°F	±1,8°C / ±4°F	±1,8°C / ±4°F
Tempo di risposta	ms	500	500	250	250
Rapporto distanza punto		10:1	10:1	20:1	50:1
Ø minimo bersaglio	mm	—	20	25	25
Valore visualizzato per	sec	10	8	8	8
Alimentazione		2 AAA da 1,5 V	1 da 9 V	1 da 9 V	1 batteria da 9 V o adattatore per corrente
Autonomia	h	20	10	10	10
Dimensioni LxPxh	mm	143x99x47	108x40x153	138x53x169	147x57x183
Peso ca.	g	160	180	280	350



H 5412 0000



H 5412 1000



H 5412 1000



H 5412 5000

AMPROBE

Tipo per impiego con sonda - Tascabili

Ampio display LCD di facile lettura - Alimentazione tramite batteria CR2032

Esecuzione con sonda di superficie a contatto per superfici piatte

Funzioni: **HOLD** ed **OL/-OL** segnalazione di sovraccarico

Campo di misura: da -50°C a +250°C - Risoluzione 0,1°C

Codice **H 5413 1000** **H 5413/1** Cad. € **65,00** 1

Esecuzione con sonda ad immersione

Funzioni: **HOLD** ed **OL/-OL** segnalazione di sovraccarico

Campo di misura: da -50°C a +250°C - Risoluzione 0,1°C

Fornito con cappuccio protettivo con clip da taschino

Codice **H 5413 2000** **H 5413/2** Cad. € **65,00** 1



testo

Termometro con connessione per sonde intercambiabili a seconda dell'utilizzo

Campo di misura: **-50°C a +1000°C / -58°F a +1832°F** - Precisione ±1 digit

Funzioni: **HOLD**, **MIN/MAX**, **STAMPA** per invio dati alla stampante tramite infrarossi, **cambio visualizzazione**

sonda connessa, **selezione del valore** da inserire ed **ALARM** segnalazione acustica al superamento dei limiti superiore ed inferiore impostati

Ampio display LCD a 2 linee - Spegnimento automatico dopo circa 10 minuti

Alimentazione tramite 3 batterie AA da 1,5V

Fornito in custodia per il trasporto con sonda TC tipo K (a filo)

Codice **H 5414 0000** **H 5414** Cad. € **a richiesta** 1

Sonde per termometro - Complete di cavo in PVC lunghezza 1,2 m

Sonda stagna per superfici piatte - Testina larghezza Ø 6 mm

Campo di misura da -60 a +400°C - Classe 2

Codice **H 5414 1000** **H 5414/1** Cad. € **a richiesta** 1

Sonda stagna ad immersione

Campo di misura da -60 a +400°C - Classe 2

Codice **H 5414 2000** **H 5414/2** Cad. € **a richiesta** 1

Sonda stagna di precisione per superfici piatte - Testina larghezza Ø 4 mm

Campo di misura da -60 a +1000°C - Classe 1

Codice **H 5414 4000** **H 5414/4** Cad. € **a richiesta** 1

Sonda stagna rapida ad immersione

Campo di misura da -60 a +1000°C - Classe 1

Codice **H 5414 5000** **H 5414/5** Cad. € **a richiesta** 1



Bluetooth™

IP 65



Tempil Misuratore di temperature di superficie - Tempilstik®

Adatto per la precisa indicazione della temperatura di superficie in applicazioni di pre-riscaldamento superfici, trattamento termico post-saldatura, saldatura di metalli, ricottura, bonifica, ecc.

Per impiego su acciaio, acciaio inossidabile, ferro, alluminio, vetro, plastica, ceramica

Uso: segnare il pezzo in lavorazione durante il riscaldamento, una volta raggiunta la temperatura dello stick il segno si scioglie fondendosi sul punto di contatto

Non necessita di taratura o calibratura - Precisione $\pm 1\%$

In tubetto con tappo di chiusura con clip per taschino

Temperatura	°C	50	55	75	100	125	150	175	200
Codice	K 3821	0050	0055	0075	0100	0125	0150	0175	0200
K 3821	Cad. €	32,10	32,10	32,10	32,10	32,10	32,10	32,10	32,10
Temperatura	°C	225	250	300	400	500	600	700	
Codice	K 3821	0225	0250	0300	0400	0500	0600	0700	
K 3821	Cad. €	32,10	32,10	32,10	32,10	32,10	32,10	32,10	

Altre temperature disponibili a richiesta



K 4 → pag. 763

Termocamera ad infrarossi

Termocamera compatta per la misurazione della temperatura senza contatto anche in posti difficilmente raggiungibili. Adatta per applicazioni nel settore edile, nell'elettronica e nell'industria meccanica per la valutazione e l'analisi della temperatura in impianti elettrici, impianti di riscaldamento, condizionamento, ecc.

Dotata di sensore a infrarossi con risoluzione 220 x 160 pixel, con messa a fuoco per la visione di immagini versatili e ricche di dettagli

Punto di misura centrale per l'analisi della temperatura e rilevazione automatica addizionale dei punti caldi e freddi

Con compensazione della temperatura ambiente e riflessa

Interfaccia WLAN per trasferimento dati con visualizzazione dell'immagine in diretta

Riprese immagini per la documentazione con ulteriori registrazioni audio

Campo visivo (FOV) 27° x 35°

Fuoco regolabile 0,5 m - 20 m - Sensibilità termica: NETD 0,07°C a +30°C

Campo di misura: da -20°C a +350°C - Precisione: $\pm 2^\circ\text{C}$ o $\pm 2\%$ del valore misurato

Scala di tonalità selezionabili: spettro, ferro, freddo, bianco e nero

Display a colori TFT da 3,2" ad alta risoluzione

Modalità a schermo intero: immagine infrarossi ed immagine digitale

Modalità MIX: dissolvenza immagine ad infrarossi e digitale

Risoluzione telecamera digitale 640 x 480 pixel

Formato file: standard JPEG

Alimentazione tramite batterie agli ioni di Litio

Con scheda di memoria SD integrata con capacità per più di 20.000 immagini

Fornita in valigetta completa di 1 confezione di batterie con caricatore esterno e adattatore internazionale e cavo USB

Codice H 5414 8000	H 5414/8	Cad. €	2.775,00		1
--------------------	-----------------	--------	-----------------	--	---

CE



IP 54



Misuratore di umidità

Strumento per verificare il grado di essiccazione del legno, la percentuale di umidità nei materiali da costruzione morbidi

Con indicazione della temperatura ambiente in °C o °F e funzione autotest

Il livello di umidità/essiccazione è indicato dai 3 LED colorati:

verde = asciutto, giallo = umido, rosso = bagnato

Campo di misura: legno 6%±60% - precisione $\pm 2\%$
materiali da costruzione 0,2%±2,9% - precisione $\pm 0,5\%$

Umidità max. relativa 85%

Alimentazione tramite 4 batterie a bottone LR44 da 1,5 V, incluse

Dimensioni LxPxh 46x16x85 mm - Peso 41 g

Fornito con cappuccio di protezione

Codice H 5415 0000	H 5415	Cad. €	64,50		1
--------------------	---------------	--------	--------------	--	---

CE



AMPROBE Luxmetro

Strumento adatto per rilevare l'intensità luminosa in ambienti industriali e professionali come officine, magazzini, uffici, scuole, ospedali, hotel, ecc.

Campo di misura da 0÷20000 lux (o 20000 candele) selezionabile direttamente sullo strumento

Risoluzione 0,01 lux (candele) - Precisione $\pm 3\%$

Con calotta del sensore con cavo

Funzioni: HOLD mantenimento dei valori, AUTORANGE e ZERO

Ampio display LCD a 3 1/2 cifre, retroilluminato

Alimentazione tramite batteria da 9V - Autonomia circa 200h

Fornito con custodia

Codice H 5415 1000	H 5415/1	Cad. €	461,00		1
--------------------	-----------------	--------	---------------	--	---

CE



AMPROBE Termo-anemometro

Per misurare la qualità dell'aria all'interno degli ambienti industriali, commerciali o residenziali e in applicazioni HVAC/R (riscaldamento, ventilazione, condizionamento dell'aria e refrigerazione)

Tipo tascabile

Per **misurare la velocità dell'aria, temperature dell'aria e dell'ambiente, umidità, temperatura di bulbo, dew point** (punto di rugiada) e **indice wind-chill** (tasso di calore perso)

Funzioni: HOLD mantenimento dei valori, **selezione unità di misura del vento** (Knot, Beaufort, ft/min, mph, m/sec, km/h) e commutazione da °C a °F

Campi di misura: - velocità dell'aria da 1,1÷20 m/sec (0,4÷38,8 Knot - 1÷8 Bf - 60÷3937 ft/min - 0,5÷44,7 mph - 0,7÷72 km/h) - Precisione ± 5%
- temperatura dell'aria da 0÷50°C (32÷122°F)
- temperatura dell'ambiente da -20÷70°C (-4÷158°F)
- umidità relativa da 5÷95%

Alimentazione tramite batteria CR2032

Spegnimento automatico

Fornito in borsa portatile con sonda esterna di temperatura e cinturino da polso

Codice H 5416 0000	H 5416/0	Cad. €	500,00		1
--------------------	----------	--------	--------	---	---

CE

**Tipo con sensore a ventola separato**

Adatto per **misurare contemporaneamente velocità, flusso e temperatura dell'aria**

Funzioni: HOLD mantenimento dei valori, **minimo e massimo** e **calcolo della velocità media per punti** (fino a 2h) o **multipunto** (fino ad 8 misure)

Possibilità di selezionare l'unità di misura del vento in sistema metrico oppure americano (m/sec, ft/min) e commutazione da °C a °F

Campi di misura: - velocità dell'aria da 0,4÷25 m/sec (125÷4900 ft/min)
- flusso dell'aria da 0,01÷99,99 m³/s (1÷9999 ft³/min)
- temperatura da 0°C÷50°C (32°F÷122°F)

Ampio display LCD con doppia indicazione, a 4 cifre, per la lettura contemporanea di temperatura e velocità o flusso dell'aria

Alimentazione tramite batteria da 9V - Autonomia circa 100h

Spegnimento automatico

Con predisposizione per uscita dati (RS232)

Fornito con valigetta in resina sintetica

Codice H 5416 1000	H 5416/1	Cad. €	874,00		1
--------------------	----------	--------	--------	---	---

**AMPROBE** Fonometri

Per la misura del **livello sonoro** in ambienti di lavoro come officine, magazzini ed uffici e controllo della rumorosità di macchine utensili, macchine per ufficio, ecc.

Indicato anche per controllare impianti di ventilazione, climatizzazione, antincendio, di allarme, ecc.

Rileva in conformità con le norme di sicurezza, **la frequenza A e C con indicazione diretta in dB**

Campo di misura: A da 30÷130 dB - C da 35÷130 dB (risoluzione 0,1 dB)

Intervallo di frequenza: da 31,5 Hz a 8 kHz

Display LCD retroilluminato, a 4 cifre di facile lettura

Funzioni: selettore per impostare i tempi di risposta: **FAST** (a 125 m/s) **SLOW** (a 1 sec), registrazione dei **valori MIN/MAX** e mantenimento dati **HOLD**

Con microfono integrato

Alimentazione tramite batteria da 9V

Fornito con custodia per strumento ed accessori

Codice H 5416 7000	H 5416/7	Cad. €	556,00		1
--------------------	----------	--------	--------	---	---

CE

**AMPROBE** Termo-igrometro

Per la misurazione dell'**umidità relativa** e della **temperatura** in servizi di assistenza, di manutenzione e controllo di camere sterili, edifici climatizzati, sale computer, aree produttive, magazzini, depositi, silos per granaglie, ecc.

Con sonda integrata

Funzioni: HOLD mantenimento dei valori, **MIN/MAX** valori minimo e massimo, **commutazione °C/°F** e **misura relativa** tra due rilevazioni

Campi di misura: - umidità relativa da 5% a 95%
- temperatura da -20°C a +60°C (da -4°F a +140°F)

Precisione: - umidità relativa ±3% - temperatura ±0,8°C / ±1,6°F

Risoluzione: - umidità relativa ±0,1% - temperatura ±0,1°C / °F

Display LCD con doppia indicazione, a 3 1/2 cifre, per la lettura contemporanea della temperatura e dell'umidità relativa

Alimentazione tramite batteria da 9V - Autonomia circa 85h - Spegnimento automatico

Temperatura di lavoro da 0°C fino a +60°C con umidità <80%

Fornito con custodia

Codice H 5418 0000	H 5418	Cad. €	463,00		1
--------------------	--------	--------	--------	---	---

CE





Rifrattometri

Con oculare regolabile e manico rivestito in gomma - Forniti con custodia

Tipo per il controllo e misurazione delle emulsioni di lubrorefrigeranti

Adatto per officine meccaniche, industrie

Con questo strumento i fluidi, possono essere sempre usati nella loro concentrazione ottimale

Permette una lunga durata degli utensili da taglio e delle macchine evitandone l'arrugginimento

Campo di misurazione: - metodo Oechsle 0÷130° - Divisione 1°

- metodo Brix 0÷32% - Divisione 0,2%

Codice H 5420 1000	H 5420/1	Cad. €	186,00		1
--------------------	----------	--------	--------	--	---



Tipo per il controllo del liquido della batteria, antigelo, liquido per pulitura e AdBlue

Indica il punto di solidificazione del liquido e la concentrazione elettrolitica della batteria

Ideale per produttori di auto per verificare se la concentrazione di AdBlue risponde alle normative standard

Campo di misurazione adblue 0%÷35% - Risoluzione 5% - Precisione ±5%

Adatto anche per etilene, propilene, liquido della batteria, liquido del tergicristallo

Campo di misurazione: - liquido di raffreddamento propilene da -50°C a 0°C

- liquido di raffreddamento etilene da -40°C a 0°C

Codice H 5420 2000	H 5420/2	Cad. €	186,00		1
--------------------	----------	--------	--------	--	---



Telecamere d'ispezione

Strumenti adatti per l'**esecuzione di ispezioni e diagnosi visive** in zone di difficile accesso come quadri elettrici, condutture, cavità in pareti, macchine utensili, per autofficine, elettrauto, installatori, manutentori vari, ecc.

Adatte per la documentazione professionale tramite la registrazione di video e/o foto



Con cavo semiflessibile da 0,9 m con sonda integrata con lente Ø 5,2 mm e luce a LED con luminosità regolabile

Monitor RGB LCD 4,3" con risoluzione 480x272

Funzione FLIP e MIRROR per ruotare e/o specchiare l'immagine

Formato file: JPEG (foto), AVI (video)

Supporta schede SD da 2GB a 32 GB

Risoluzione immagini e video 1024x576 pixel - Zoom 2x - Campo visivo (FOV) 66°

Alimentazione tramite 4 batterie AA da 1,5 V

Temperatura di impiego -10°C ÷ +50°C

Sonda impermeabile fino a 1 m di profondità

Fornita in custodia da trasporto con scheda SD da 16GB, gancio singolo, specchietto laterale e magnete

Codice H 5426 0000	H 5426	Cad. €	246,00		1
--------------------	--------	--------	--------	--	---



CE

IP 67



Con cavo semiflessibile da 1 m con sonda integrata con lente Ø 16 mm e luce a LED

Monitor LCD 3,5", funzione wireless, zoom 3x e risoluzione 320x240

Formato file: JPEG (foto), AVI (video) - Output video PAL/NTSC

Risoluzione immagini 704x575

Alimentazione: - monitor tramite batteria agli ioni di litio da 3,7 V 1,2Ah (autonomia 4 h)

- telecamera tramite 4 batterie AA da 1,5 V

Temperatura di impiego -10°C ÷ +50°C

Dimensioni telecamera 195x165x55 mm

Fornita in valigetta di plastica con Micro SD da 4 GB e carica batteria

Codice H 5426 1000	H 5426/1	Cad. €	1.023,00		1
--------------------	----------	--------	----------	--	---



IP 67



Cavo flessibile da 1 m con micro obiettivo Ø 4,9 mm e luce a LED potenziata

Con interruttore per ruotare l'inquadratura da 90° a 0°

Ampio monitor TFT LCD a colori da 3,5" ad alta risoluzione

Riproduzione istantanea di video o foto sul monitor

Mostra e nasconde facilmente data e ora

Angolo di visione: 56°

Formato file: JPEG (foto), MPEG4 (video)

Risoluzione: immagini 640x480, video 30 FPS

Attacco sonda migliorato con possibilità opzionale di utilizzo di vecchie e aggiuntive sonde

Alimentazione tramite 4 batterie AA da 1,5V (incluse)

Spegnimento automatico per risparmiare energia

Dimensioni telecamera 275x123x55 mm

Fornita in valigetta di plastica con scheda SD da 4 GB e gancio con magnete per appendere

Codice H 5427 0000	H 5427	Cad. €	1.983,00		1
--------------------	--------	--------	----------	--	---



AMPROBE Tester per stazioni di ricarica di veicoli elettrici

Adatto per eseguire test di sicurezza, verificare la funzionalità e ricerca guasti sulle stazioni di ricarica con modalità 3 per carica AC, simulando la presenza di un veicolo elettrico

Funzioni: pre-test PE per testare il conduttore PE per verificare l'eventuale presenza di una pericolosa tensione verso massa, stato PP per simulare varie capacità di corrente dei cavi di ricarica, stato CP per simulare vari stati di carica, simulazione di errore CP "E", simulazione di errore PE (guasto messa a terra)

Con connettori EV per tipo 2 e tipo 1

Terminali di misurazione L1, L2, L3, N e PE per collegare un dispositivo di prova (p.es. un tester di installazione) per eseguire test di sicurezza e funzionali

Terminali di uscita del segnale CP per controllare la comunicazione tra adattatore (veicolo elettrico simulato) e stazione di ricarica

Indicazione di fase separata tramite 3 spie a LED per un facile controllo della presenza della tensione

Con presa di corrente per collegare un carico esterno e verificare se il contatore di energia elettrica funziona correttamente

Dimensioni 110x220x45 mm - Peso 1 kg

Fornito con adattatore di prova, cavo di prova per stazione di ricarica EV tipo 2 con presa o cavo fisso con connettore del veicolo e custodia da trasporto morbida

Codice H 5428 0000 H 5428 Cad. € 2.027,00 1

IEC/EN 61010-1:2010 - 61010-2-030:2010



IP 54 CAT II 300V

Tester per batterie

Per verificare la carica delle batterie tipo AA, AAA, C, D, a blocco (da 9V) e a pastiglia (solo di piccolo formato)

Campo di misura: 1,5 V - 9,0 V

Tipo digitale

Visualizzazione immediata dello stato della batteria sul display:

rosso = scarica / giallo = debole / verde = carica

Funziona con una batteria 1,55V SR44

Codice H 5428 4000 H 5428/4 Cad. € 10,50 12



Tipo a funzionamento senza batteria

Scala a 3 colori di facile lettura che indica lo stato di carica residua

Dotato di supporto scorrevole in continuo per adattarsi alle dimensioni della batteria

Dimensioni LxPxh 67x110x32,5 mm - Peso 51 g

Codice H 5428 5000 H 5428/5 Cad. € 18,10 1

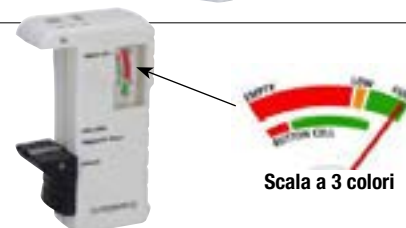

Scala a 3 colori

Batterie alcaline

Tipo ad assorbimento standard

Batterie affidabili, sicure, ideali per l'utilizzo quotidiano, adatte per dispositivi a basso e costante assorbimento come p.es. bilance, telecomandi, orologi, ecc.

Con anti-leak-protection per evitare fuoriuscite di liquidi

In confezione blister

Tipo batteria	AAA	AA	C	D	9V
Codice	N 9200 1001	N 9200 1002	N 9200 1003	N 9200 1004	N 9200 1005
N 9200/1 La cf. €	3,60	3,60	5,65	8,45	3,80
Codifica internazionale	LR3	LR6	LR14	LR20	6LR61
Tensione nominale V	1,5	1,5	1,5	1,5	1,5
Diametro mm	10,5	14,5	25,7	33,6	—



Batterie speciali

Batterie di qualità superiore, prive di mercurio, in grado di offrire energia affidabile e massime prestazioni anche a temperature estreme

Particolarmente adatte per calibri digitali, micrometri, strumenti di misura in genere, orologi, flash, telecomandi per cancelli e veicoli

La tecnologia utilizzata per la sigillatura garantisce

un'eccellente resistenza alle perdite di liquidi

Senza aggiunta di mercurio

Mantengono la loro carica di energia

fino a 3 anni se inutilizzate

In confezione blister

Codifica internazionale	CR2016	CR2025	CR2032	CR123	SR44	LR44	LRV08
Codice	N 9205 1002	N 9205 1003	N 9205 1004	N 9205 1007	N 9205 1009	N 9205 1012	N 9205 1017
N 9205/1 La cf. €	3,55	3,55	3,55	5,10	3,85	4,75	2,10
Composizione	Litio	Litio	Litio	Litio	Ossido di ossigeno	Alcalina	Alcalina
Tensione nominale V	3	3	3	3	1,55	1,5	12
Diametro mm	20	20	20	17,1	11,6	11,5	10,3

Multimetri digitali















Conformi alle normative EN 61010 - IEC 61010

Strumenti di misura di elevata precisione con numerose funzioni per diverse applicazioni, adatti per elettricisti e manutentori del settore edile e HVAC (ventilazione, riscaldamento e climatizzazione)

Corpo ergonomico in resistente materiale plastico, con rivestimento protettivo in gomma

Display LCD con cifre e indicazioni di facile lettura - **Forniti con puntali amovibili**

	H 5429/2	H 5430/1	H 5431/1	H 5431/3	H 5431/5
					
			 	 	 
Descrizione	Adatto per interventi semplici in abitazioni residenziali , su pannelli elettrici, per diagnostiche e riparazioni su autoveicoli, elettrodomestici, prese di corrente, ecc. Con funzione di sicurezza per il rilevamento di tensioni pericolose senza contatto	Tipo tascabile - Cat. III 300 V Spegnimento automatico Con istogramma analogico	Di alta precisione Dotati di funzione VoltTect™ per il rilevamento istantaneo di tensioni pericolose senza contatto: - rileva tensione AC da 70V a 600V da 50Hz a 60 Hz attivando segnali acustici e un LED rosso con quadrante del multimetro impostato su qualsiasi portata - distanza di rilevamento: 115 V (60Hz) 22 mm / 230V (50Hz) 75 mm Guscio protettivo Magne-Grip® con cinghia di aggancio magnetica che consente all'operatore di lavorare a mani libere - Con puntali amovibili		
Forniti completi di puntali			Per applicazioni generiche	Per applicazioni elettroniche	Per manutenzione di impianti per HVAC (ventilazione, riscaldamento e climatizzazione) e impianti generici
Range tensione AC	V 0,1m - 400 (±0,8%+5)	3,4 - 600 (±4%+5)	200m - 750 (±1,5%+5)	200m - 750 (±1,5%+5)	400m - 750 (±1,5%+5)
Range tensione DC	V 0,1m - 600 (±0,5%+5)	340m - 600 (±2%+2)	200m - 1000 (±1%+1)	200m - 1000 (±0,5%+1)	400m - 1000 (±0,5%+1)
Range corrente AC	A 0,1μ - 10 (±0,8%+2)	—	200μ - 200m (±2%+5)	200μ - 2 (±2%+5)	400μ - 2 (±2%+5)
Range corrente DC	A 0,1μ - 10 (±1,5%+2)	—	200μ - 200m (±1,5%+1)	200μ - 2 (±1,5%+2)	400μ - 2 (±1,5%+2)
Resistenza	Ω 0,1 - 40M (±1%+5)	340 - 34M (±2%+4)	200 - 20M (±1%+4)	200 - 2000M (±2%+4)	40k - 40M (±2%+4)
Capacità	F 40n - 100μ (±3%+5)	—	—	—	4n - 4m (±5%)
Frequenza	Hz 5 - 5M (±0,5%+2)	—	—	—	4k - 1M (±0,1%+3)
Test diodi	SI	3,2V	3V	1,2 mA	SI
Test continuità	SI	SI	75 ±25	SI	SI
Test batterie	1,5V	—	1,5V e 9V (±3,5%+2)	—	—
Test logico TTL	—	—	—	SI	—
Protezione sovraccarichi	—	—	SI	SI	SI
Funzione autorange	—	—	—	SI	SI
Funzione min/max	—	—	SI	—	—
Data Hold	SI	—	SI	SI	SI
Funzione temperatura	°C / °F	—	—	—	20÷1000 / 4÷1832
Display LCD	4000 punti	3¾ cifre (3400 punti)	3½ cifre (1999 punti)	3½ cifre (1999 punti)	3½ cifre (1999 punti)
Alimentazione	1 batteria da 9V	2 batterie AA da 1,5V	1 batteria da 9V	1 batteria da 9V	1 batteria da 9V
Guscio	protettivo in gomma	no (con custodia)	Magne-Grip®	Magne-Grip®	Magne-Grip®
Dimensioni LxPxh	mm 86x175x52	77x130x18	72x155x32	72x155x32	72x155x32
Peso	g 372	110	210	210	400
Codice	H 5429 2000	H 5430 1000	H 5431 1000	H 5431 3000	H 5431 5000
Cad. €	117,60	175,00	173,00	259,00	349,00

Puntali di sicurezza in PVC per multimetri

Coppia di terminali da 4 mm e puntale da 2 mm

Forniti con 2 clip a coccodrillo con attacco filettato, apertura circa 10 mm

Codice H 5435 9500 **H 5435/95** Cad. € **47,40** 1



Multimetri digitali













Conformi alle normative EN 61010 - IEC 61010

Strumenti di misura di elevata precisione con numerose funzioni per diverse applicazioni, adatti per elettricisti e manutentori del settore edile e HVAC (ventilazione, riscaldamento e climatizzazione)

Corpo ergonomico in resistente materiale plastico, con rivestimento protettivo in gomma

Display LCD con cifre e indicazioni di facile lettura - **Forniti con puntali amovibili**

	H 5433/3	H 5433/6	H 5435/1	H 5435/3	H 5435/5
	 PM 55A 	 	 30XR-A 	 37XR-A 	 38XR-A 
Descrizione	Modello tascabile Con funzione VoltTect™ e comando a pulsanti one-touch AutoTect™ per selezionare in automatico tra misure di tensione AC, DC o resistenza Con puntali fissi	Modello versatile adatto anche per test parametri automobilistici dwell e tach Dotato di display retroilluminato e di pulsante di attesa dei dati per conservare le misurazioni, indicatore di batteria scarica e display retroilluminato Con spegnimento automatico	Con selezione della scala manuale e sistema Voltect™ Guscio protettivo Magne-Grip® con cinghia di aggancio magnetica che consente all'operatore di lavorare a mani libere Con puntali amovibili	Tipo a vero RMS per ricerca guasti dei circuiti elettronici Guscio protettivo Magne-Grip® con cinghia di aggancio magnetica che consente all'operatore di lavorare a mani libere Dotati di funzioni di corrente d'anello, peak hold, dBm Display retroilluminato colore blu, ideale per ambienti poco illuminati Spegnimento automatico	
Forniti completi di puntali (escluso H 5433/3)				Con funzione di test dei componenti LCR: induttanza, capacità e resistenza	Di elevatissima precisione 0,25% su 10000 punti Per la ricerca dei guasti nei sistemi di controllo e automazione industriale Con interfaccia ottica per inviare dati a PC
Range tensione AC	V 6 - 600 (±1,5%+5)	200 - 600 (±1%+3)	200m - 600 (±1,5%+4)	1000m - 750 (±1,2%÷2%+10)	1000m - 750 (±1,2%÷2%+10)
Range tensione DC	V 6-600 (±0,5%÷2%+3)	200m - 600 (±0,7%+2)	200m - 600 (±1%+1)	1000m - 1000 (±0,1%+5)	1000m - 1000 (±0,25%+5)
Range corrente AC	A 400µ - 2000µ (±1,2%÷2%+3)	0,1µ - 10 (±3%+10)	200µ - 10 (±1,5%÷2%+2)	100µ - 10 (±0,5%÷1,5%+10)	100µ - 10A (±0,5%÷3%+10)
Range corrente DC	A 400µ - 2000µ (±1,2%÷2%+3)	0,1µ - 10 (±2%+10)	200µ - 10 (±2%÷2,5%+4)	100µ - 10 (±1,5%÷2,5%+10)	100µ - 10 (±0,5%÷1,5%+10)
Resistenza	Ω 600 - 6M (±1%÷2%+6)	200 - 20M (±1%+5)	200 - 20M (±1%÷2%+4)	1000 - 40M (±0,5%÷2%+10)	1000 - 40M (±0,5%÷2%+10)
Capacità	F 100n - 2000µ (±3,5%+6)	—	—	40n - 400µ (±3%+10)	40n - 400µ (±3%+10)
Frequenza	Hz 10 - 30k (±0,5%+4)	—	—	100 - 10M (±0,1%+5)	100 - 10M (±0,1%+5)
Test diodi	SI	2,7V	SI	SI	SI
Test continuità	—	SI	SI	SI	SI
Test batterie	—	1,5V	1,5V e 9V	—	—
Test logico TTL	—	—	—	—	—
Protezione sovraccarichi	—	—	SI	SI	SI
Funzione autorange	—	SI	—	—	—
Funzione min/max	—	—	SI	SI	SI
Data Hold	—	SI	SI	SI	SI
Funzione temperatura	°C / °F	—	—	—	20÷1300 / 4÷2372
Display LCD	3½ cifre (6000 punti)	2000 punti	3½ cifre (1900 punti)	4 cifre (9999 punti)	4 cifre (9999 punti)
Alimentazione	1 batteria CR2032 da 3V	2 batterie AAA da 1,5V	1 batteria da 9V	1 batteria da 9V	1 batteria da 9V
Guscio	in gomma	protettivo in gomma	Magne-Grip®	Magne-Grip®	Magne-Grip®
Dimensioni LxPxh	mm 53x113x10	74x150x41	92x196x60	92x196x60	92x196x60
Peso	g 78	202	425	400	400
Codice	H 5433 3000	H 5433 6000	H 5435 1000	H 5435 3000	H 5435 5000
Cad. €	183,00	95,70	285,00	579,00	631,00

Puntali di sicurezza in PVC per multimetri

Coppia di terminali da 4 mm e puntale da 2 mm

Forniti con 2 clip a cocodrillo con attacco filettato, apertura circa 10 mm

Codice H 5435 9500	H 5435/95	Cad. €	47,40	1
---------------------------	------------------	--------	--------------	---



AMPROBE Tester elettrici per sequenza di fase

Per il **rilevamento senza contatto del senso ciclico delle fasi e del verso di rotazione dei motori**, per evitare eventuali rotazioni invertite

Con funzioni per l'indicazione del senso ciclico delle fasi di impianti elettrici trifase, il controllo della rotazione diretta o invertita, l'indicazione della rotazione del motore trifase, la perdita di tensione di fase o indicazione della tensione

Corrente trifase (in ingresso) AC 100÷700V - Frequenza 16÷400 Hz

Alimentazione tramite 2 batterie AAA da 1,5V (N 9200 1001), incluse

Display LCD retroilluminato

Dimensioni LxPxh 65x33x137 mm

Fornito con in custodia con 3 puntali, 3 sonde e 3 pinzette a coccodrillo

Codice H 5436 1000	H 5436/1	Cad. €	308,00	1
--------------------	----------	--------	--------	---



Rilevamento senza contatto della rotazione del motore



Con custodia, puntali, sonde, cavi e pinzette

Rilevatori (tester) di tensione

Adatti per **rilevare la presenza di tensione senza contatto** in quadri elettrici, cavi, prese, circuiti, lampade, ecc.

ed eventuali interruzioni di linea nei cavi - Tasto ZOOM per il tracciamento di linee a profondità elevate

Segnalazione della presenza di tensione tramite accensione del LED

Con minitorcia integrata ad alta luminosità attivabile tramite tasto ON/OFF

Alimentazione tramite 2 batterie AAA da 1,5V (N 9200 1001), incluse - Lunghezza totale 160 mm

H 5437/2 - Per tensione AC da 24V a 1000V - Frequenza 50-60Hz - CAT III

H 5437/3 - Per tensione AC da 12V a 1000V - Frequenza 50-60 Hz - CAT IV

Ideale per armadi e impianti elettrici con indicazione di tensioni elettriche e stati tramite LED a più colori e segnalazione acustica con vibrazione del riconoscimento degli stati

Codice H 5437 2000	H 5437/2	Cad. €	48,20	1
--------------------	----------	--------	-------	---

Codice H 5437 3000	H 5437/3	Cad. €	101,00	1
--------------------	----------	--------	--------	---



H 5437/2



H 5437/3



AMPROBE Multimetri digitali a pinza

Secondo norme EN 61010 - Corpo in materiale plastico - Con funzione test di continuità e test diodi

	H 5440	H 5440/1	H 5440/3
	 Tascabile AMP 25-EUR 	 ACD 10-PLUS 	
	Con funzione a vero RMS , data-hold, rilevamento tensione senza contatto (NCV) e rilevazione corrente di spunto	Display LCD con istogramma analogico Con rilevazione sovraccarico, corrente di spunto e data hold A spegnimento automatico	Per corrente AC e DC fino a 600A con funzione a vero RMS - Cat. III 600 V Con range automatico, data hold, cicalino di continuità, test diodi, frequenza, peak hold, spegnimento automatico, protezione sovraccarico e indicazione batteria esaurita Apertura ganasce 40 mm Display LCD a 3 3/4 cifre (3999 lettura max.) Fornito in borsa da trasporto con cavi
Range tensione AC	V 60 - 300 (±1,5%)	V 4 - 600 (±1,5%)	V 750 (±0,8%)
Range tensione DC	V 60 - 300 (±1,5%)	V 400m - 600 (±1,2%)	V 1000 (±0,8%)
Range corrente	A AC / DC 60 - 300 (±1,5%)	A AC 40 - 600 (±1,5%)	A AC / DC 600 - 1000 (±2,0%)
Resistenza	Ω —	Ω 400 - 40M (±0,8%-2%)	Ω 60k (±2,0%)
Frequenza	Hz —	Hz 10 - 100k (±0,5%+4)	Hz 1k - 10k (±0,3%)
Capacità	F —	F 500n - 3000μ (±3,5%+6)	F —
Apertura ganasce	mm 25	mm 26	mm 40
Range automatico	SI	SI	SI
Display LCD	3 3/4 cifre (6000 punti)	3 3/4 cifre (3999 punti)	3 3/4 cifre (6000 punti)
Alimentazione	2 batterie da 1,5V LR44	3 batterie CR2032 da 3V	1 batteria da 9V
Dimensioni LxPxh	mm 60x147x32	mm 63x190x32	mm 92x238x50
Peso	g 140	g 140	g 390
Codice	H 5440 0000	H 5440 1000	H 5440 3000
Cad. €	482,00	218,00	339,00



Impugnatura di sicurezza per punzoni
Pag. 734



Marcatori per fori profondi
Pag. 745



Marcatori a inchiostro permanente
Da pag. 746



Matite con mine in grafite
Da pag. 747



Marcatori a vernice liquida
Pag. 748



Dispositivi magnetici per saldatori
Pag. 754



Spruzzatori nebulizzatori industriali
Pag. 779



Indicatore di livello liquidi
Pag. 780



Serrafiletti
Pag. 782



Adesivi istantanei universali
Pag. 784



Miscela pulitrice CR2
Pag. 784



Guarnizione siliconica autolivellante
Pag. 785



Grasso lubrificante paraffinico
Pag. 786



Adesivo epossidico
Pag. 791



Adesivo acrilico
Pag. 791



MARCATURA - SALDATURA - INGRASSAGGIO



K 0

Stampi e punzoni
740

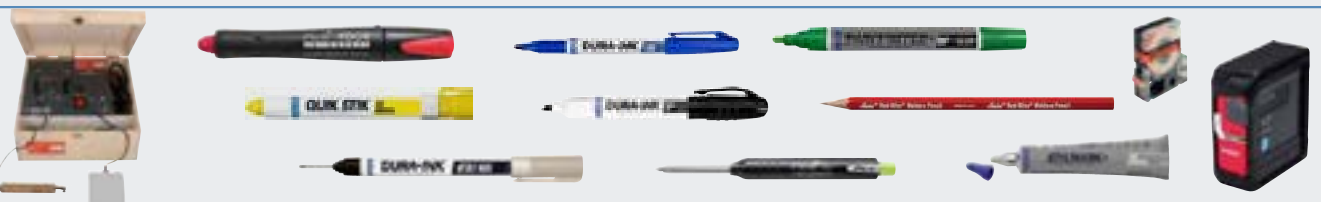

K 1

Penne ad acido ed elettriche, marcatura
743



K 2

Saldatrici, elettrodi, portaelettrodi, accessori
751

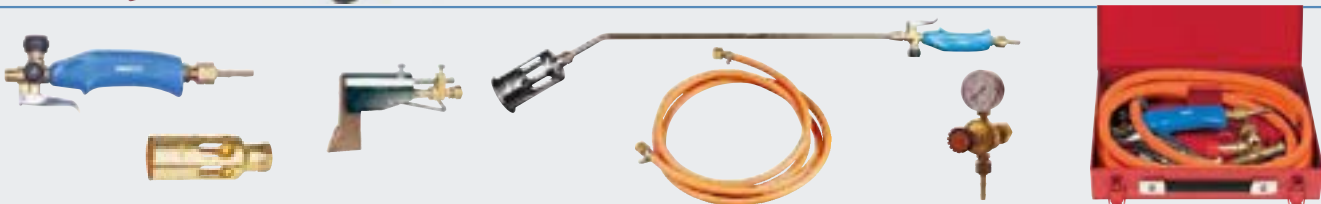

K 3

Apparecchiature per Gas propano
755

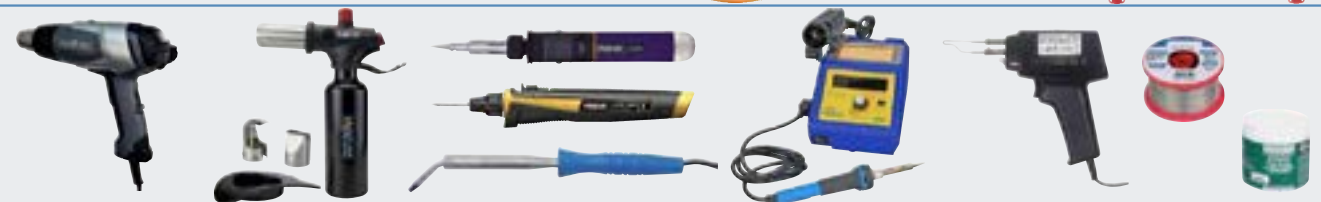

K 4

Termosoffiatori, saldatori elettrici, accessori
757



K 5

Spray professionali
764



K 6

Siringhe per grasso, ingrassatori
770



K 7

Oliatori, contenitori, imbuti
775



K 8

Adesivi, sigillanti, grassi lubrificanti
782



K 9



Prodotti adoesivi
792

K



Stampi traforati

In lastra di zinco

Numeri - Serie composta da 10 numeri

Altezza numero	mm	20	25	30	40	50	60	70
Codice	K 3679	1020	1025	1030	1040	1050	1060	1070
K 3679/1	Cad. €	7,40	7,40	7,40	8,75	10,80	12,30	14,80
	sr.	6	6	6	6	6	6	6
Altezza numero	mm	80	90	100	120	150	200	250
Codice	K 3679	1080	1090	1100	1120	1150	1200	1250
K 3679/1	Cad. €	17,80	20,10	24,60	31,80	51,00	93,50	126,00
	sr.	6	6	6	6	1	1	1

Alfabeto - Serie composta da 27 lettere

Altezza lettera	mm	20	25	30	40	50	60	70
Codice	K 3679	2020	2025	2030	2040	2050	2060	2070
K 3679/2	Cad. €	20,10	20,10	20,10	26,20	27,70	31,10	40,20
	sr.	6	6	6	6	6	6	6
Altezza lettera	mm	80	90	100	120	150	200	250
Codice	K 3679	2080	2090	2100	2120	2150	2200	2250
K 3679/2	Cad. €	41,70	53,00	60,00	76,50	127,00	203,00	301,00
	sr.	6	6	3	3	1	1	1



Vernici spray per tracciate → K 5 pag. 768

Punzoni - Made in Germany

In acciaio - Sabbiati - Caratteri secondo DIN 1451

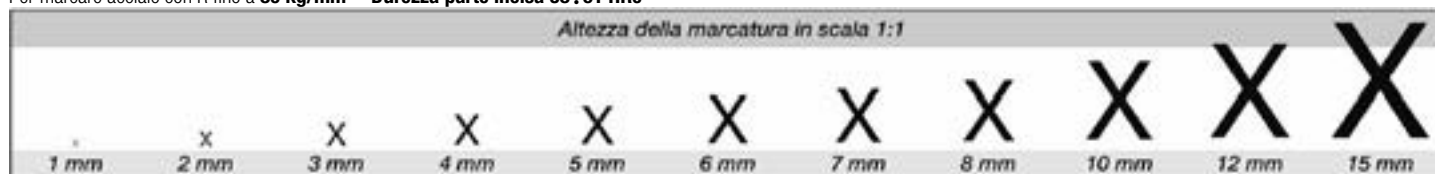
Per marcare acciaio con R fino a **80 kg/mm²** - Durezza parte incisa **58÷61 HRC**

Tipo standard con estremità tonda - Mod. «Standard Rund»

Numeri - Serie composta da 9 punzoni

Altezza	mm	2	3	4	5	6	8	10
Codice	K 3680	1002	1003	1004	1005	1006	1008	1010
K 3680/1	Cad. €	9,00	9,60	10,20	11,50	12,40	16,90	29,00
Dimensioni stelo	mm	6x6x65	6x6x65	7x7x65	8x8x65	9x9x75	11x11x76	12x12x80

Alfabeto - Serie composta da 27 punzoni

Altezza punzonatura	mm	2	3	4	5	6	8	10
Codice	K 3680	2002	2003	2004	2005	2006	2008	2010
K 3680/2	Cad. €	29,40	31,60	32,40	36,30	40,60	56,50	72,50
Dimensioni stelo	mm	6x6x65	6x6x65	7x7x65	8x8x65	9x9x75	11x11x76	12x12x80



Tipo standard con estremità ovale - Mod. «Standard»

Esecuzione di qualità con estremità rastremate, che agevolano l'operatore nel posizionamento del punzone sulla superficie da marcare

Numeri - Serie composta da 9 punzoni

Altezza punzonatura	mm	1	2	3	4	5	6
Codice	K 3681	1001	1002	1003	1004	1005	1006
K 3681/1	Cad. €	24,50	17,00	17,20	18,30	19,10	22,60
Dimensioni stelo	mm	6x6x65	6x6x65	6x6x65	7x7x65	8x8x65	9x9x75
Altezza punzonatura	mm	7	8	10	12	15	
Codice	K 3681	1007	1008	1010	1012	1015	
K 3681/1	Cad. €	28,10	30,90	41,70	67,50	73,50	
Dimensioni stelo	mm	11x11x76	11x11x76	12x12x80	14x14x80	16x16x85	

Alfabeto - Serie composta da 27 punzoni

Altezza punzonatura	mm	1	2	3	4	5	6
Codice	K 3683	1001	1002	1003	1004	1005	1006
K 3683/1	Cad. €	68,50	50,50	52,50	53,00	57,50	67,50
Dimensioni stelo	mm	6x6x65	6x6x65	6x6x65	7x7x65	8x8x65	9x9x75
Altezza punzonatura	mm	7	8	10	12	15	
Codice	K 3683	1007	1008	1010	1012	1015	
K 3683/1	Cad. €	83,00	93,00	122,00	202,00	219,00	
Dimensioni stelo	mm	11x11x75	11x11x76	12x12x80	14x14x80	16x16x85	



In acciaio



Tipo extra-extra, esecuzione nichelata - Caratteri secondo DIN 1451 - Mod. «Extra-extra»

Per marcare acciaio con R fino a **120 kg/mm²** - **Durezza parte incisa 58±61 HRc**

Particolarmente adatto per acciaio INOX

Esecuzione di qualità con estremità rastremate, che agevolano l'operatore nel posizionamento del punzone sulla superficie da marcare



Numeri - Serie composta da 9 punzoni

Altezza punzonatura	mm	2	3	4	5	6
Codice		K 3681 2002	K 3681 2003	K 3681 2004	K 3681 2005	K 3681 2006
K 3681/2	Cad. €	29,90	32,90	34,40	36,10	47,00
Dimensioni stelo	mm	7x7x75	8x8x75	9x9x80	10x10x80	12x12x85
Altezza punzonatura	mm	7	8	10	12	
Codice		K 3681 2007	K 3681 2008	K 3681 2010	K 3681 2012	
K 3681/2	Cad. €	57,00	57,00	75,00	89,50	
Dimensioni stelo	mm	14x14x90	14x14x90	16x16x90	18x18x100	



Alfabeto - Serie composta da 27 punzoni

Altezza punzonatura	mm	2	3	4	5
Codice		K 3683 2002	K 3683 2003	K 3683 2004	K 3683 2005
K 3683/2	Cad. €	90,00	94,50	103,00	129,00
Dimensione stelo	mm	7x7x75	8x8x75	9x9x80	10x10x80
Altezza punzonatura	mm	6	7	8	10
Codice		K 3683 2006	K 3683 2007	K 3683 2008	K 3683 2010
K 3683/2	Cad. €	141,00	171,00	171,00	234,00
Dimensione stelo	mm	12x12x85	14x14x90	14x14x90	16x16x90



Tipo puntinato - Esecuzione sabbata

Adatti per punzonare materiali a bassa resistenza - **Durezza parte incisa 58±61 HRc**

La puntinatura evita deformazioni del materiale e consente una lettura nitida

Il punzone è marcato «**SCHLAGKOPF VERGÜTET**» e si distingue per il particolare procedimento termico, che riduce il pericolo di schegge, deformazioni o bavature che sarebbero causa di pericolo per l'operatore



Numeri - Serie composta da 9 punzoni

Altezza punzonatura	mm	3	4	5	6	8	10
Codice	K 3684 ...	1003	1004	1005	1006	1008	1010
K 3684/1	Cad. €	53,50	56,50	61,00	73,50	94,50	126,00
Dimensione stelo	mm	8x8x75	9x9x80	10x10x80	12x12x85	14x14x90	16x16x90

Alfabeto - Serie composta da 27 punzoni

Altezza punzonatura	mm	3	4	5	6	8	10
Codice	K 3684 ...	2003	2004	2005	2006	2008	2010
K 3684/2	Cad. €	161,00	161,00	175,00	237,00	286,00	360,00
Dimensione stelo	mm	8x8x75	9x9x80	10x10x80	12x12x85	14x14x90	16x16x90



Tipo di sicurezza - ANTINFORTUNISTICO, per alte esigenze - Esecuzione sabbata

Per marcare acciaio con R fino a **130 kg/mm²** - Esecuzione DIN 7353

Durezza garantita: della testa 38÷46 HRc - della **parte incisa 58±61 HRc**

Il punzone è marcato «**SCHLAGKOPF VERGÜTET**» e si distingue per il particolare procedimento termico, che riduce il pericolo di schegge, deformazioni o bavature che sarebbero causa di pericolo per l'operatore

Su ogni gambo è indicata l'altezza delle cifre o delle lettere alfabetiche

Esecuzione di qualità con estremità rastremate, che agevolano l'operatore nel posizionamento del punzone sulla superficie da marcare



Numeri - Serie composta da 9 punzoni

Altezza punzonatura	mm	2	3	4	5	6
Codice		K 3686 0002	K 3686 0003	K 3686 0004	K 3686 0005	K 3686 0006
K 3686	Cad. €	42,70	44,90	47,10	51,00	64,50
Dimensione stelo	mm	7x7x75	8x8x75	9x9x80	10x10x80	12x12x85
Altezza punzonatura	mm	7	8	10	12	
Codice		K 3686 0007	K 3686 0008	K 3686 0010	K 3686 0012	
K 3686	Cad. €	78,50	78,50	106,00	127,00	
Dimensione stelo	mm	14x14x90	14x14x90	16x16x90	18x18x100	

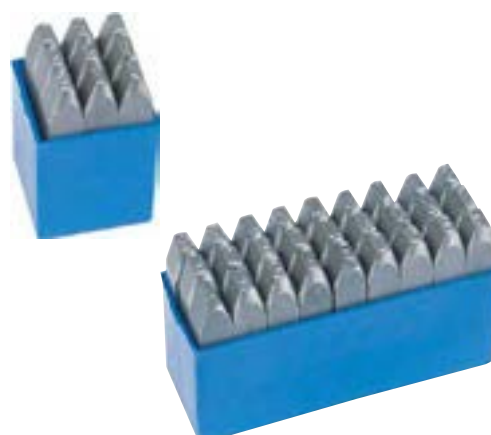

Alfabeto - Serie composta da 27 punzoni

Altezza punzonatura	mm	3	4	5	6	8	10	12
Codice	K 3688 ...	0003	0004	0005	0006	0008	0010	0012
K 3688	Cad. €	136,00	142,00	154,00	194,00	237,00	316,00	379,00
Dimensione stelo	mm	8x8x75	9x9x80	10x10x80	12x12x85	14x14x90	16x16x90	18x18x100

In acciaio - Sabbiati

Per marcare acciaio con R fino a **120 kg/mm²**

Durezza garantita: della testa 38÷46 HRC - della **parte incisa 58÷61 HRC**

Tipo di sicurezza - ANTINFORTUNISTICO, per estreme esigenze

Esecuzione di precisione con estremità tonda, marcata «SCHLAGKOPF VERGÜTET»

Su ogni gambo è indicata l'altezza delle cifre o delle lettere alfabetiche, che sono in rilievo su di un piano tondo che agisce da base per la profondità costante della marcatura

La forza sulla testa del punzone, non può, perciò, influire sulle penetrazioni e quindi la marcatura risulta uniforme per tutte le cifre



Altezza 20 mm
misura "oversize"



Numeri - Serie composta da 9 punzoni

Altezza punzonatura	mm	3	4	5	6	8	10	20*
Codice	K 3687	0003	0004	0005	0006	0008	0010	0020
K 3687	Cad. €	32,30	35,10	37,70	41,50	62,00	92,50	243,00
Dimensioni stelo	mm	8x8x75	8x8x75	9x9x80	11x11x76	12x12x85	14x14x90	25x15x100

Alfabeto - Serie composta da 27 punzoni

Altezza punzonatura	mm	3	4	5	6	8	10	20*
Codice	K 3689	0003	0004	0005	0006	0008	0010	0020
K 3689	Cad. €	97,00	106,00	114,00	126,00	185,00	277,00	727,00
Dimensione stelo	mm	8x8x75	8x8x75	9x9x80	11x11x76	12x12x85	14x14x90	25x15x100

* Esecuzione oversize

Impugnatura di sicurezza per punzoni con sezione max. 20x20 mm

Permettono di avere una distanza di sicurezza tra la testa del punzone e la mano dell'operatore
Evitano infortuni o errori di punzonatura

Esecuzione in materiale plastico con asola regolabile per il bloccaggio del punzone

Codice K 3689 8000	K 3689/8	Cad. €	72,00		1
--------------------	-----------------	--------	--------------	---	---

Esecuzione in metallo robusta e durevole per l'uso industriale pesante

Con molla per il cambio rapido del punzone

Codice K 3689 9000	K 3689/9	Cad. €	129,00		1
--------------------	-----------------	--------	---------------	--	---



Punzonatore numerico progressivo

In acciaio speciale - Esecuzione nichelata

Durezza parte incisa HRC 61 - Caratteri secondo DIN 1451

Marcatore numerico con numeri (0 - 9) e spazio vuoto

La marcatura si ottiene con un colpo di martello sull'impugnatura ed è chiara, di ottima qualità, con distanza regolare tra i caratteri e quindi facilmente leggibile

Il numero impostato è indicato dalle frecce sull'impugnatura in direzione della scanalatura delle ruote

Impostazione semplice e veloce delle cifre: basta girare le ruote e fissarle tramite il perno di bloccaggio

Altezza punzonatura	mm	2	3	4	5	6
Codice		K 3690 3002	K 3690 3003	K 3690 3004	K 3690 3005	K 3690 3006
K 3690/3	Cad. €	1.480,00	1.480,00	1.480,00	1.622,00	1.622,00
Largh. singolo carattere	mm	2	3	3	4	4
Largh. impronta	mm	15	23	23	31	31



Assortimento di punzoni alfanumerici

Composti da punzoni **intercambiabili in acciaio** ed impugnatura porta punzoni

Esecuzione nichelata - Durezza parte incisa HRC 61

Per marcare acciaio con R fino a **200 kg/mm²**

Per incidere targhe, marcare e identificare utensili, componenti, parti di macchine, ecc.

La marcatura si ottiene con un colpo di martello sull'impugnatura ed è chiara, di ottima qualità, con distanza regolare tra i caratteri e quindi facilmente leggibile

Impugnatura porta punzoni è marcata «SCHLAGKOPF VERGÜTET»

Composto da:

100 punzoni alfanumerici (per quantità vedere tabella)

6 punzoni non marcati, distanziatori

1 impugnatura porta punzoni, 1 pinzetta con punta a spatola, 1 chiave maschio esagonale

In cassetta di resina, dimensioni LxPxh 150x135x30 mm - Peso 1 kg

Altezza	mm	3	4	5
Codice		K 3692 0003	K 3692 0004	K 3692 0005
K 3692	Cad. €	740,00	740,00	740,00
Impugnatura per punzoni	n°	13	10	8
Composizione assortimento		A A A B B C C D D E E E F F G G H H I		
		I I J J K K L L L M M N N N O O P P Q		
		R R R S S S T T U U U V V V W W X X Y Z /		
		/ - . , ' 1 1 1 1 2 2 2 2 3 3 3 4 4		
	4 4 5 5 5 6 6 6 7 7 7 8 8 8 9 9 9 0 0 0			



Penne ad acido

Adatte per scrivere su metalli ferrosi e non ferrosi, alluminio, rame, zinco, ottone, acciai inossidabili

Fornite senza cartucce

K 3723/4 - Tipo per 1 cartuccia

K 3723/42 - Tipo per 2 cartucce: una per scrivere e una per acido neutralizzante



Codice K 3723 4000	K 3723/4	Cad. €	20,80		10
Codice K 3723 4200	K 3723/42	Cad. €	43,20		10

Confezione di 5 cartucce, con puntalino di protezione per evitare la fuoriuscita dell'acido

K 3723/5 - Chiaro (azzurro) per impiego su ferro e acciai

K 3723/6 - Scuro (verde) per impiego su acciaio inossidabile, rame, nickel, ecc.

K 3723/9 - Neutralizzante, per eliminare le tracce della marcatura e bloccarne l'azione corrosiva

Codice K 3723 5000	K 3723/5	La cf. €	99,50		1
Codice K 3723 6000	K 3723/6	La cf. €	99,50		1
Codice K 3723 9000	K 3723/9	La cf. €	99,50		1



K 3723/4



K 3723/42 - Per 2 cartucce



K 3723/5
Chiaro (azzurro)



K 3723/6
Scuro (verde)



K 3723/9
Neutralizzante

Penna elettrica

Con funzionamento a vibrazione

Corpo in materiale plastico antiurto - Con regolazione

Tensione di alimentazione 220 V - 50 Hz - Potenza 25 Watt

Con doppio isolamento di sicurezza

Per impiego su acciaio, ferro, metalli non ferrosi, ceramica, plastica, pietra, vetro, legno, ecc.

Completa di 1 adattatore e 1 punta in metallo duro

Codice K 3724 1000	K 3724/1	Cad. €	198,00		1
--------------------	-----------------	--------	---------------	---	---

Punte di ricambio

K 3724/2 - In metallo duro

K 3724/3 - Diamantata - Per vetro, acciai legati e temperati

Codice K 3724 2000	K 3724/2	Cad. €	16,60		1
Codice K 3724 3000	K 3724/3	Cad. €	72,50		1



CE



Incisore elettrico ad arco

Incisore elettrico con funzionamento ad arco adatto per incidere/marcare su pezzi metallici piatti, tondi, bombati, utensili da lavoro come p.es. punte, frese, alesatori, strumenti di misura, parti componenti di macchine, medaglie, targhe, ecc.

L'incisione si ottiene attraverso l'arco elettrico che si genera nel momento in cui l'elettrodo tocca il pezzo, che è collegato ad un quadro comandi con una piastra di massa che chiude il circuito

Tensione di alimentazione è di 230V - 50-60 Hz

Lunghezza elettrodi 25 mm

Tensione di esercizio 1,5V÷8,5 V - Potenza dell'arco 40W

Si consiglia di pulire bene la superficie da trattare che non deve presentare residui oleosi, scorie, ossidi, ecc. e posizionare il pezzo sopra la piastra di massa in dotazione

Completo di: 1 incisore con impugnatura, 3 elettrodi, 1 piastra di massa

In cassetta di legno, dimensioni LxPxh 242x242x112 mm - Peso 3,3 kg

Codice K 3725 1000	K 3725/1	Cad. €	520,00		1
--------------------	-----------------	--------	---------------	---	---

Elettrodi di ricambio in Wolframio/Torio - Ø 1,3 mm - In confezione di 10 pz.

Codice K 3725 2000	K 3725/2	La cf. €	36,20		10
--------------------	-----------------	----------	--------------	---	----

Impugnatura di ricambio per K 3725/1

Codice K 3725 3000	K 3725/3	Cad. €	106,00		1
--------------------	-----------------	--------	---------------	---	---



CE

Punte per tracciare

Tipo con punta in metallo duro

Con punta fissa - Impugnatura esagonale in acciaio

Con clip e cappuccio di protezione - Lunghezza totale 150 mm

Codice H 4812 3150	H 4812/3	Cad. €	4,60		10
--------------------	-----------------	--------	-------------	---	----

Con mandrino e punta intercambiabile - Lunghezza totale 125 mm

Codice H 4813 1000	H 4813/1	Cad. €	6,55		10
--------------------	-----------------	--------	-------------	---	----

Esecuzione tascabile a biro completa di punta retrattile e clip

Lunghezza totale 150 mm

Codice H 4813 3000	H 4813/3	Cad. €	11,50		10
--------------------	-----------------	--------	--------------	---	----

Con una punta diritta ed una piegata a **110°**, intercambiabili

Particolarmente adatta per acciai molto duri - Impugnatura in metallo godronata

Con cappuccio in plastica per la protezione della punta - Lunghezza totale 230 mm

Codice H 4814 2000	H 4814/2	Cad. €	10,40		10
--------------------	-----------------	--------	--------------	---	----



Marcatura

Gessi

Adatti **per marcare in modo nitido** su metallo (caldo e freddo), materie plastiche, ceramica, pietra, cemento, legno asciutto e bagnato

Non adatti per superfici lisce (p.es. vetro) - Scrittura asportabile con panno asciutto

Forma quadra ■ 13 mm

Colore bianco □ - Lunghezza totale 90 mm - In confezione da 12 pezzi

Codice K 3725 9001	K 3725/9	La cf. €	18,50	 20
--------------------	-----------------	----------	--------------	--

- ■ LYRA

Forma esagonale ● 11 mm - Lunghezza totale 110 mm - In confezione da 12 pezzi

Colore	Bianco	Blu	Rosso	Giallo
Codice	K 3726 0001	K 3726 0003	K 3726 0004	K 3726 0005
K 3726/0	La cf. € 9,35	9,10	9,10	9,10



Markal

Pastelli a cera a base di argilla ad elevata resistenza

Adatti per marcare superfici bagnate e asciutte, particolarmente adatto per legno anche bagnato o ghiacciato

Di colore intenso, asportabile con panno asciutto

Marcatura resistente agli agenti atmosferici e all'usura

Lunghezza mm 127 - Corpo esagonale mm 13

Per temperature da -29°C a +66°C

In confezione da 12 pezzi

Colore	Bianco	Nero	Blu	Rosso	Giallo
Codice	K 3726 2001	K 3726 2002	K 3726 2003	K 3726 2004	K 3726 2005
K 3726/2	La cf. € 28,00	28,00	28,00	28,00	28,00



Pastelli a cera

Adatti per marcare su acciaio, metallo anche arrugginito, materie plastiche, ceramica, pietra, calcestruzzo, cemento, vetro, legno e gomma - Di colore intenso, asportabile con panno asciutto

Marcatura resistente agli agenti atmosferici e all'usura - In confezione da 12 pezzi

K 3726/33 - Markal - Sezione ● 11 mm

Lunghezza totale 120 mm - Per temperature da -20°C a +50°C

K 3726/3 - LYRA - Sezione Ø 9,5 mm

Lunghezza totale 90 mm

Colore	Bianco	Blu	Rosso	Giallo
Codice	K 3726 3301	K 3726 3303	K 3726 3304	K 3726 3305
K 3726/33	La cf. € 12,90	12,90	12,90	12,90
Codice	K 3726 3001	K 3726 3003	K 3726 3004	K 3726 3005
K 3726/3	La cf. € 20,00	20,00	20,00	20,00





Porta marcatori con pulsante per avanzamento del pastello

K 3726/39 - Markal - In alluminio con dente di tenuta in metallo

Adatto per pastelli K 3726/33 - Lunghezza totale 114 mm

K 3726/9 - LYRA - In ABS con dente di tenuta in plastica

Adatto per pastelli K 3726/3 - Lunghezza totale 95 mm

Codice K 3726 3900	K 3726/39	Cad. €	34,50	 1
Codice K 3726 9000	K 3726/9	Cad. €	17,40	 1



China Marker - LYRA

Pastello a cera indelebile che non necessita di essere temperato, in quanto avvolto in una pellicola protettiva facilmente rimovibile

In confezione  da 12 pezzi indivisibile

Colore	Bianco	Blu	Rosso	Giallo
Codice	K 3726 5001	K 3726 5003	K 3726 5004	K 3726 5005
K 3726/5	La cf. € 25,30	25,30	25,30	25,30



VISOR PERMANENT - Pica

Pastello indelebile, adatto per marcatura su superfici lucide, metallo, materie plastiche, ceramica, pietra, cemento, vetro, legno, cartongesso

Di colore intenso - Senza solventi, inodore

Mina sostituibile e regolabile in lunghezza tramite rotazione del corpo, non si asciuga mai

Con cappuccio di protezione con clip da taschino - Per temperature max. di 40°C

Sezione Ø 10 mm - Lunghezza mina 85 mm

Colore	Nero	Blu	Arancione
Codice	K 3726 4002	K 3726 4003	K 3726 4006
K 3726/4	Cad. € 14,80	14,80	14,80



Confezione di 4 mine di ricambio

Colore	Nero	Blu	Rosso	Arancione
Codice	K 3726 4102	K 3726 4103	K 3726 4104	K 3726 4106
K 3726/41	La cf. € 8,95	8,95	8,95	8,95



Marcatura

Stik a vernice solida - Quik Stik All Purpose - *Markal*

Pastello a marcatura morbida e indelebile ad asciugatura rapida (5/7 minuti)

In pratico supporto con rotella per l'avanzamento della mina e con cappuccio di protezione

Impiego su tutte le superfici lisce, ruvide, calde o umide, resiste ai raggi UV e agli agenti atmosferici

Marcatura ad alta visibilità e di lunga durata

Per temperature da -18°C a +200°C

Sezione Ø 14 mm - Lunghezza mina 115 mm

In confezione da 12 pezzi

Colore	Bianco	Nero	Blu	Rosso	Giallo	Arancione
Codice	K 3726	4301	4302	4303	4304	4305
K 3726/43	Cad. €	10,30	10,30	10,30	10,30	10,30



Marcatori a vernice solida - *Markal*

Marcatore indelebile, versatile con la resistenza di una vernice e praticità di un pastello

Adatto per impiego su superfici oleose, ghiacciate e bagnate come metalli, plastiche gomma, vetro, ceramica, mattoni, pietre e superfici verniciate

Ad alta visibilità e di lunga durata, resiste ai raggi UV e agli agenti atmosferici

Marcatura larghezza 17 mm - Per temperature da -46°C a +66°C

Lunghezza totale 125 mm - **In confezione da 12 pezzi**

Colore	Bianco	Nero	Blu	Rosso	Giallo
Codice	K 3726 4601	K 3726 4602	K 3726 4603	K 3726 4604	K 3726 4605
K 3726/46	La cf. €	36,70	36,70	36,70	36,70



Pennarello marcatore - *Picà* - Gel

Adatto per tutte le superfici sia in ambienti interni che esterni

Punta regolabile in lunghezza - Con cappuccio di protezione con clip da taschino

Marca in maniera indelebile, si asciuga rapidamente ed è resistente all'acqua

Larghezza della marcatura da 2 a 8 mm - Per temperature fino a 1000°C

Colore	Bianco	Blu	Rosso	Giallo
Codice	K 3727 2001	K 3727 2003	K 3727 2004	K 3727 2005
K 3727/2	Cad. €	14,00	14,00	14,00



Marcatori per fori profondi

Pennarelli con punta micro, per marcare superfici in profondità e in luoghi difficili da raggiungere

Indelebili, ad asciugatura rapida, resistenti all'acqua e all'usura

Protezione della punta in metallo per ridurre il rischio di rotture

Cappuccio di protezione con clip da taschino

K 3727/23 - Dura Ink 5 - *Markal*

Punta Ø 1 mm - "a" max. 19 mm - Lunghezza totale 138 mm

K 3727/3 - *Picà* Ink - Con punta reversibile

Punta in feltro telescopica Ø 1,5 mm - "a" max. 35 mm - Lunghezza totale 150 mm

Colore	Nero	Blu	Rosso
Codice	K 3727 2302	K 3727 2303	K 3727 2304
K 3727/23	Cad. €	4,65	4,65
Codice	K 3727 3000	K 3727 3003	K 3727 3004
K 3727/3	Cad. €	13,50	12,80

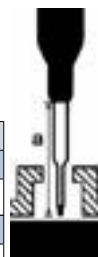

K 3727/23



K 3727/3



chiuso

BIG Ink - *Picà*

Adatto per marcature forti e ben visibili su tutte le superfici lisce ed asciutte come ceramica, vetro, metallo, acciaio inossidabile, plastica, legno, ecc.

La **punta di scrittura «GIRA & RIANIMA» può essere ruotata** e permette di utilizzare completamente l'ampia fornitura di inchiostro contenuta nel tubo in acciaio inossidabile

Con punta tonda, flessibile e indeformabile - **Larghezza tratto 2-4 mm**

Per marcare anche in profondità e in luoghi difficili da raggiungere

Indelebili, ad asciugatura rapida, resistenti all'acqua e all'usura

Cappuccio di protezione con clip da taschino a "faretra", che conferisce una presa salda sui pantaloni, permettendo di utilizzare il pennarello con una sola mano

Colore	Bianco	Nero	Blu	Rosso
Codice	K 3727 5001	K 3727 5002	K 3727 5003	K 3727 5004
K 3727/5	Cad. €	13,20	13,20	13,20

Punta di scrittura «GIRA & RIANIMA»



chiuso

Marcatura

Marcatori a inchiostro permanente

Adatti per marcare su tutte le superfici piane e porose, come metallo, carta, cartone, plastica, vetro, legno, mattoni, cuoio e tessuti

Ad asciugatura rapida - **Indelebili e resistenti all'acqua, alla luce e allo sfregamento**

Sono inodori e senza xylene

Dura-Ink Dual Tip - *Maskal*

Pratica e comoda soluzione che combina 2 spessori di tratto diversi
Il fusto in plastica resistente riduce le rotture in cantiere o in fabbrica

Larghezza tratto 0,7 mm e 1,5 mm - Colore nero

Tappo con clip da taschino - **In confezione da 4 pezzi**

Codice K 3727 0002	K 3727/0	La cf. €	6,25		1
--------------------	-----------------	----------	-------------	---	---



Dura-Ink - *Maskal*

Tappo con clip da taschino - **In confezione da 12 pezzi**

K 3727/15 - Punta tonda fine - Larghezza tratto 1,5 mm

K 3727/16 - Punta tonda fine - Con punta a scatto - Larghezza tratto 1,5 mm

K 3727/17 - Punta tonda media - Larghezza tratto 3 mm

K 3727/19 - Punta a scalpello - Larghezza tratto 1,5 - 4,5 mm

Colore	Nero	Blu	Rosso	Verde
Codice	K 3727 1502	K 3727 1503	K 3727 1504	K 3727 1507
K 3727/15	La cf. € 15,50	15,50	15,50	15,50
Codice	K 3727 1602	—	K 3727 1604	—
K 3727/16	La cf. € 46,50	—	46,50	—
Codice	K 3727 1702	K 3727 1703	K 3727 1704	K 3727 1707
K 3727/17	La cf. € 24,60	24,60	24,60	24,60
Codice	K 3727 1902	K 3727 1903	K 3727 1904	K 3727 1907
K 3727/19	La cf. € 24,60	24,60	24,60	24,60

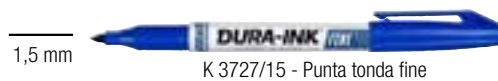

edding

Tappo con clip da taschino - **In confezione da 10 pezzi**

K 3727/11 - Punta tonda fine - Larghezza tratto 1 mm

K 3727/12 - Punta tonda media - Larghezza tratto 1,5 - 3 mm

K 3727/1 - Punta a scalpello - Larghezza tratto 1 - 5 mm

Colore	Nero	Blu	Rosso	Verde
Codice	K 3727 1102	K 3727 1103	K 3727 1104	K 3727 1107
K 3727/11	La cf. € 55,00	55,00	55,00	55,00
Codice	K 3727 1202	K 3727 1203	K 3727 1204	K 3727 1207
K 3727/12	La cf. € 47,20	47,20	47,20	47,20
Codice	K 3727 1002	K 3727 1003	K 3727 1004	K 3727 1007
K 3727/1	La cf. € 47,20	47,20	47,20	47,20

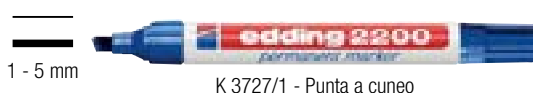
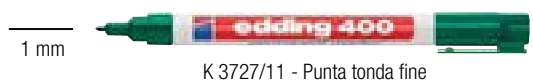

Con punta a scalpello extra larga 5÷15 mm - Ricaricabili

In confezione da 5 pezzi

Colore	Nero	Blu	Rosso	Verde
Codice	K 3727 8502	K 3727 8503	K 3727 8504	K 3727 8507
K 3727/85	La cf. € 82,00	82,00	82,00	82,00



Refill per marcatori K 3727/85

Adatto per ricaricare fino 10 volte il marcatore

Contenuto 100 ml

Colore	Nero	Blu	Rosso	Verde
Codice	K 3727 8602	K 3727 8603	K 3727 8604	K 3727 8607
K 3727/86	Cad. € 21,10	21,10	21,10	21,10





Pica

Colore bianco  - **In confezione da 10 pz.**

K 3727/7 - Punta tonda fine, larghezza tratto 1 - 2 mm

K 3727/8 - Punta tonda grossa, larghezza tratto 1 - 4 mm

Codice K 3727 7001	K 3727/7	La cf. €	23,80		1
Codice K 3727 8001	K 3727/8	La cf. €	28,60		1



Marcatura



Matite con mina in grafite

Adatte per marcare in maniera fine e precisa, in profondità e in posti di difficile accesso

Corpo con "roll-stop" antirotolamento

Clip da taschino a "faretra" per una tenuta sicura sui pantaloni e per un utilizzo perfetto anche con una sola mano

Mina regolabile in lunghezza tramite pulsante - Tubo in acciaio inossidabile

Fine Dry

Completa di **5 mine K 3727 3602 HB in grafite nera Ø 0,9 mm** e gomma per correzioni immediate

Adatta per marcare su plastica, metallo, mattone, cemento e legno

Con pulsante che funge da cappuccio "scudo" e anello di tenuta per una protezione completa contro tutti gli agenti esterni

Tutte le mine resistono a temperature fino a 70°C e sono adatte anche alle temperature estive

Lunghezza mina 60 mm

Codice K 3727 3202	K 3727/32	Cad. €	24,00	10
---------------------------	------------------	--------	--------------	----

Dry

Con **mina in grafite nera Ø 2,8 mm** (K 3727 3402) resistente a getti d'acqua, adatta per marcare in profondità e in posti di difficile accesso superfici lucide, con polvere, ruvide e oleose

Mina regolabile in lunghezza - Tubo in acciaio inossidabile

Con **cappuccio di protezione con temperamina integrato** e clip da taschino

Su superfici lucide si asporta con un panno umido

Lunghezza totale 140 mm (senza mina)

Codice K 3727 3302	K 3727/33	Cad. €	24,00	10
---------------------------	------------------	--------	--------------	----

Mine di ricambio in grafite - Pica

Tipo Fine Dry HB

Adatta per per una marcatura fine e precisa senza affilatura su plastica, metallo, mattone, cemento e legno

Non adatta su superfici lisce e lucide

Lunghezza mina 60 mm - **Diametro mina 0,9 mm**

Resistenti a temperature fino a 70°C

In confezione da **24 mine HB in grafite**

Codice K 3727 3602	K 3727/36	La cf. €	8,50	10
---------------------------	------------------	----------	-------------	----

Esecuzione per uso universale - Ø 2,8 mm

Asportabili con un panno asciutto

Non esporre le mine rosse e gialle a temperature superiori a 30°C

Colore (pezzi)	Grigio (10)	Grigio (4) Rosso (2) Giallo (2)
Codice	K 3727 3402	K 3727 3411
K 3727/34	La cf. € 16,20	12,80

Esecuzione resistente all'acqua, permanente - Ø 2,8 mm

Per acciaio inossidabile e per impiego durante il taglio a getto d'acqua di pietre e piastrelle

Evitare temperature superiori a 40°

in astuccio con 8 mine: 3 pz. blu, 2 pz. bianche, 3 pz. verdi

Codice K 3727 3512	K 3727/35	La cf. €	11,80	10
---------------------------	------------------	----------	--------------	----

Quik Stik Mini - Markal

Marcatore **a vernice solida per marcature fini (max. 6 mm), nette e permanenti** su acciaio, tubi, plastica, calcestruzzo, pietra, vetro, legname, ceramica, pneumatici e gomma

Si asciuga rapidamente in 5/7 minuti

In pratico supporto con rotella per l'avanzamento della mina e tappo con clip da taschino

Adatto per impiego su tutte le superfici lisce e ruvide

Ad alta visibilità e di lunga durata. resiste ai raggi UV e agli agenti atmosferici

Per temperature da -18°C a +200°C

Senza xylene e 2-butossietanolo - **In confezione da 12 pezzi**

Colore	Bianco	Nero	Rosso	Giallo
Codice	K 3726 2501	K 3726 2502	K 3726 2504	K 3726 2505
K 3726/25	Cad. € 6,15	6,15	6,15	6,15

Markal

Marcatori a vernice liquida

Punta extra solida, ideale per una marcatura continua e costante, resistenti allo schiacciamento e allo sfilacciamento

Larghezza tratto 3 mm - Sono inodore e senza xylene

Paint-Riter Industry Marker SL100

Adatti per marcature di lunga durata e su tutte le superfici - A rapida asciugatura

Resistenti agli agenti atmosferici e a raggi UV - Per temperature fino a +100°C

Colore	Bianco	Nero	Blu	Rosso	Giallo
Codice	K 3727 5101	K 3727 5102	K 3727 5103	K 3727 5104	K 3727 5105
K 3727/51	Cad. € 4,95	4,95	4,95	4,95	4,95



chiuso



chiuso



Marcatura

Markal

Marcatori a vernice liquida

Punta extra solida, ideale per una marcatura continua e costante, resistenti allo schiacciamento e allo sfilacciamento
Larghezza tratto 3 mm - Sono inodore e senza xilene

Paint-Riter® + Water Erase SL.130

Marcatore con vernice liquida a base di gesso per marcature temporanee, facilmente rimovibile con acqua da qualsiasi superficie liscia, senza lasciare aloni o residui

Adesione ottimale a molteplici superfici bagnate, oleose, ad alta temperatura, cancellabili con acqua, a bassa corrosione, ruvide, ecc. - Per impiego su acciaio, acciaio inossidabile, tubi, gomma, plastica, vetro
 Resistenti agli agenti atmosferici e a raggi UV - Per temperature fino a +80°C

Colore	Bianco	Nero	Blu	Rosso	Verde
Codice	K 3727 5201	K 3727 5202	K 3727 5203	K 3727 5204	K 3727 5207
K 3727/52	Cad. € 6,00	6,00	6,00	6,00	6,00
Colore	Giallo fluo	Verde fluo	Arancione fluo	Rosa fluo	
Codice	K 3727 5211	K 3727 5213	K 3727 5216	K 3727 5218	
K 3727/52	Cad. € 6,00	6,00	6,00	6,00	



Paint-Riter+ Oily Surface

Ideali per marcature su superfici oleose

Realizzati con vernice ad alte prestazioni che penetra attraverso olio, grasso, ecc. e si asciuga rapidamente senza disperdersi - Marcatura netta, brillante, permanente e resistente agli agenti atmosferici, all'usura e ai raggi UV
 Per temperature da -46°C a +66°C

Colore	Bianco	Nero	Blu	Rosso	Giallo
Codice	K 3727 5501	K 3727 5502	K 3727 5503	K 3727 5504	K 3727 5505
K 3727/55	Cad. € 6,10	6,10	6,10	6,10	6,10



Markal

Tubetti per marcare

Con punta a sfera in acciaio, ideale per marcare con vernice indelebile, brillante e netta su superfici lisce o ruvide

Non gocciola, idonea per scrivere su superfici verticali e soffitti

Ottima aderenza anche su superfici unte o bagnate, resistenti agli agenti atmosferici e ai raggi UV

Larghezza marcatura 3 mm - Resistente fino a 200°C

Vernice priva di metalli pesanti, senza rischi per gli acciai e l'utilizzatore

Per temperature da -20°C a +70°C - Tubetto da 50 ml

Stylmark Original

Esecuzione adatta per metalli, plastiche, gomma, vetro, ceramica, mattoni, calcestruzzo, pietre, tessuti e superfici ruvide

Colore	Bianco	Nero	Blu	Rosso	Giallo	Arancione	Verde
Codice	K 3727 ... 4401	4402	4403	4404	4405	4406	4407
K 3727/44	Cad. € 4,95	4,95	4,95	4,95	4,95	4,95	4,95



Stylmark + Low Corrosion

Esecuzione adatta **per acciaio inossidabile, leghe e super leghe metalliche**

Colore	Bianco	Nero	Blu	Rosso	Giallo	Verde
Codice	K 3727 ... 4601	4602	4603	4604	4605	4607
K 3727/46	Cad. € 7,05	7,05	7,05	7,05	7,05	7,05



Per acciaio inossidabile

Vernice per controlli - Security Check Original - *Markal*

Vernice ad alta visibilità ideale per controllo qualità e garanzia, adatta per verificare l'integrità di particolari assemblati che non devono accidentalmente essere svitati

Quando solidifica diventa una piombatura che si rompe facilmente al momento del disserraggio

Ottima adesione sui metalli, idonea anche per plastica, calcestruzzo, pietra, gomma e tessuti

Per temperature da -20°C a +70°C - Temperatura max. di resistenza +200°C

Non contiene xilene - Tubetto da 50 ml

Colore	Bianco	Blu	Rosso	Giallo	Verde
Codice	K 3727 6001	K 3727 6003	K 3727 6004	K 3727 6005	K 3727 6007
K 3727/6	Cad. € 15,70	15,70	15,70	15,70	15,70



Gesso di steatite colore bianco - *Markal*

Adatto per marcare in modo nitido su metallo, pietra, cemento e superfici calde, è particolarmente **indicato per lavori di saldatura** - Per temperature fino a 2000°C

Sezione  10 mm - Lunghezza totale 100 mm - **In confezione da 50 pezzi**

Codice K 3728 2000	K 3728/2	La cf. €	27,70		1
---------------------------	-----------------	----------	--------------	---	----------



Matite per saldatori - *Markal*

In grafite adatte per tracciate resistenti alla fiamma ossidrica che non bruciano e non evaporano

Marcature di lunga durata visibili con maschera indossata durante le fasi di taglio e saldatura

La mina non provoca graffi e abrasioni sulle superfici metalliche - Riaffilabili

Sezione esagonale  - Lunghezza totale 175 mm - **In confezione da 12 pezzi**

Colore	Rosso	Grigio
Codice	K 3728 3004	K 3728 3011
K 3728/3	La cf. € 23,60	22,80



EPSON Etichettatrici portatili



Mod. LW-K400VP

Con tasti dedicati per le funzioni di stampa e taglio e **memoria interna per richiamare** in qualsiasi momento fino a **50 formati di etichette** preferiti

Display LCD retroilluminato per visualizzare le etichette in anteprima, anche al buio o in piena luce, spia batteria bassa e funzione per la stampa speculare e in verticale

4 righe stampabili

Larghezza max. del testo 80 caratteri per riga

Alimentazione tramite adattatore di rete o con 6 batterie AA da 1,5V (non incluse)

Custodia protettiva in gomma

Fornita in valigetta per il trasporto completa di 1 nastro lunghezza 4 m, adattatore, cavo di alimentazione e manuali

Per nastri altezza	mm	4 - 6 - 9 - 12 - 18
Velocità di stampa	mm/sec	6
Punti immagine stampabili	n°	64
Altezza di stampa	mm	9
Dimensioni LxPxh	mm	170x110x56
Peso	g	420
Codice K 3729 1000	K 3729/1	Cad. € 149,00 1



Mod. LW-Z710

Compatta, leggera, portatile, di utilizzo semplice e veloce, è adatta per stampare etichette da PC, smartphone e tablet con sistema operativo iOS o Android scaricando l'app gratuita Epson iLabel2

Con **tecnologia Bluetooth** per la connessione in remoto e la condivisione con più utenti

App Datacom aggiornata con una nuova funzione "Moduli" per la creazione e la stampa di etichette a striscia singola per più moduli elettrici

Alimentazione tramite adattatore di rete o con 6 batterie AA da 1,5V (non incluse)

Fornita in borsa da trasporto completa di 1 nastro da 4 m, protezione in silicone antiurto, adattatore, cavo di alimentazione, cavo USB, driver, programmi e manuali

Per nastri altezza	mm	4 - 6 - 9 - 12 - 18 - 24
Velocità di stampa	mm/sec	15
Punti immagine stampabili	n°	128
Altezza di stampa	mm	18
Dimensioni LxPxh	mm	54x132x146
Peso	g	440
Codice K 3729 6200	K 3729/62	Cad. € 268,00 1



Epson Datacom App



Epson iLabel² App



Tipo professionale, rapida, efficiente e versatile con robusto profilo in gomma antiurto, comoda impugnatura per il trasporto e magneti per l'utilizzo con mani libere

Adatte per addetti all'installazione, alla manutenzione e riparazione

Caricamento frontale dei nastri semplice e rapido

Memoria interna per richiamare in qualsiasi momento **fino a 100 formati di etichetta**

Funzioni Pick & Print per ottimizzare le attività ripetitive, Drop Stop, download immagini e loghi da PC e possibilità di stampa speculare e in verticale

Margine di stampa ridotto per ridurre lo spreco di nastro

Con tastiera QWERTY, display LCD retroilluminato, possibilità di connettere a PC (compatibile con Windows® 7, 8.1 e 10) Software Label Editor già installato

Alimentazione con batteria al Litio, in dotazione o con 6 batteria AAA (non incluse)

Fornite in valigetta per il trasporto completa di 1 nastro di lunghezza 4 m, adattatore, cavo di alimentazione, batteria agli ioni di Litio, cavo USB e manuali

Per nastri altezza	mm	4 - 6 - 9 - 12 - 18 - 24	4 - 6 - 9 - 12 - 18 - 24 - 36
Codice		K 3731 0000	K 3731 1000
K 3731	Cad. €	637,00	848,00
Risoluzione di stampa	dpi	180	360
Velocità di stampa	mm/sec	30	35
Punti immagine stampabili	n°	128	384
N° di righe stampabili		8	13 con nastro da 36 mm
Lunghezza max. del testo		180 caratteri per riga	180 caratteri per riga
Interfaccia		USB 1.1	USB 2.0 - USB 1.1
Dimensioni LxPxh	mm	136x298x90	136x295x97
Peso	kg	1,1	1,2
Modello		LW-Z700KF	LW-Z900FK



Con magneti per il fissaggio a pareti



K
1

EPSON Nastri per etichettatrici portatili

Testati per resistere a temperature da -70°C a +150°C

**Tipo standard****Lunghezza 9 m**

L'altezza 18 mm è particolarmente indicata per la stampa di EAN-code a 13 cifre

I colori bianco, giallo e trasparente sono ad alta adesività

Colore nastro		giallo	bianco	trasparente	rosso	giallo fluo	verde fluo	nero lucido	argento	argento metallico
Codice	K 3729	—	0602	0603	0604	—	—	—	—	—
K 3729/06 - h 6 mm	Cad. €	—	27,30	27,30	27,30	—	—	—	—	—
Codice	K 3729	2201	2202	2203	2204	—	—	—	—	—
K 3729/22 - h 9 mm	Cad. €	21,60	22,30	30,30	30,30	—	—	—	—	—
Codice	K 3729	3001	3002	3003	3004	3011	3013	3021	3022	3023
K 3729/3 - h 12 mm	Cad. €	17,90	18,50	17,90	36,30	51,50	51,50	36,30	42,40	36,30
Codice	K 3729	4001	4002	—	—	4011	—	4021	4022	—
K 3729/4 - h 18 mm	Cad. €	30,30	31,20	—	—	61,00	—	42,40	48,50	—
Codice	K 3729	5001	5002	—	5004	—	—	—	—	—
K 3729/5 - h 24 mm	Cad. €	48,50	48,50	—	48,50	—	—	—	—	—
Colore testo		nero	nero	nero	nero	nero	nero	bianco	nero	nero

Tipo autolaminante di alta qualità, per l'identificazione di cavi e fili

Particolarmente adatto per realizzare etichette per cavi in armadi elettrici, rack, server. ecc.

Lunghezza 9 m - Altezza 24 mmColore del nastro bianco - Colore del testo nero

Codice K 3729 5502	K 3729/55	Cad. €	65,00		1
--------------------	------------------	--------	-------	--	---

**Tipo resistente fino a temperature di 225 °C**

Aderisce perfettamente, di lunga durata e per questo è adatto per applicazioni di sicurezza e ideale in industrie, magazzini e qualsiasi ambiente con lavorazioni che richiedono elevate temperature

Consente di identificare rapidamente e facilmente un'ampia gamma di materiali

Lunghezza 2 m - Altezza 12 mmColore del nastro bianco - Colore del testo nero

Codice K 3729 9101	K 3729/91	Cad. €	51,50		1
--------------------	------------------	--------	-------	--	---

**Tipo per applicazioni di sicurezza**

Nastro visibile al buio dopo aver spento la luce fino ad 8 ore, adatto per etichettare aree critiche, p.es. scale e uscite di sicurezza - Resistente e di lunga durata

Lunghezza 1,5 m - Altezza 18 mmColore del nastro fosforescente - Colore del testo nero

Codice K 3729 9300	K 3729/93	Cad. €	103,00		1
--------------------	------------------	--------	--------	--	---

**Guaine termorestringenti per cavi elettrici Ø 3÷5,7 mm**

Adatte per la rapida identificazione di cavi elettrici, audio, video e dati

Si utilizzano con l'ausilio di un termosoffiatore ad aria calda K 3777 per il fissaggio sul cavo

Lunghezza 2,5 m

Colore nastro / testo	Giallo/Nero	Bianco/Nero
Codice	K 3731 5501	K 3731 5502
K 3731/55	Cad. € 122,00	95,50

**Nastro IRON ON**

Adatto per creare etichette per identificare abiti da lavoro nel settore sanitario, manutenzione, catering, ecc.

Permette di trasferire a caldo le etichette identificative sugli abiti con un ferro da stiro senza utilizzare altra stoffa o un rivestimento protettivo - Di lunga durata, resistente all'acqua e alle alte temperature

Lunghezza 5 m - Altezza 12 mmColore del nastro bianco - Colore del testo nero

Codice K 3731 9101	K 3731/91	Cad. €	51,50		1
--------------------	------------------	--------	-------	--	---





Saldatrici a tecnologia Inverter

Alimentazione monofase a 230 V - 50/60 Hz

Costruite secondo norme EN 60974-1 - EN 60974-10

Con termostato di protezione termica e **potenziometro per la regolazione continua della corrente**

Adatte per impiego con elettrodi rutili, basici, inox e ghisa (esclusi quelli a contenuto celluloso)

Compatibili con un motogeneratore tramite la tecnologia I.P.M. (Inverter Power Microcontroller)

Funzioni **Hot Start** che facilita l'innesco dell'arco a inizio saldatura, **Arc Force** per stabilizzare l'arco di saldatura e

Anti Stick per prevenire l'incollaggio dell'elettrodo al materiale

BESTER

Esecuzione portatile, leggera e maneggevole per manutenzione e operazioni di interventi quotidiani anche in ambienti domestici

Per elettrodi Ø max. 4 mm

Display digitale per impostare correttamente la corrente di saldatura

Dimensioni 130x290x230 mm - Peso 4,1 kg

Fornita con pinza porta elettrodo e morsetto di massa con cavo lunghezza 3 m con spina Schuko

Potenza max. assorbita	kW	5
Tensione a vuoto	V	95
Regolazione corrente	A	10 - 160
Ciclo di lavoro a 40°		al 20% = 160A - 60% = 95A - 100% = 75A
Codice K 3765 2160	K 3765/2	Cad. € 530,00  1



IP
21S

Esecuzione per manutenzione e per interventi quotidiani anche in ambienti domestici

Per elettrodi Ø max. 5 mm

Fornita in valigia di resina sintetica completa di una pinza portaelettrodo e un morsetto di massa con cavo di alimentazione da 3 m con spina Schuko

Dimensioni 230x130x290 mm - Peso 4,4 kg

Potenza max. assorbita	kW	5
Tensione a vuoto	V	73
Regolazione corrente	A	10 - 200
Ciclo di lavoro a 40°		al 10% = 200A - 60% = 85A - 100% = 75A
Codice K 3765 3210	K 3765/3	Cad. € 640,00  1



IP
21S

SAF-FRO

Esecuzione per manutenzione e per interventi quotidiani anche in ambienti domestici

Per elettrodi Ø max. 3,2 mm

Fornita in valigia di resina sintetica **completa di una pinza portaelettrodo e un morsetto di massa con cavo da 3 m**, maschera, spazzola, martellina e confezione di elettrodi

Dimensioni 120x320x220 mm - Peso 3,8 kg

Fornita con cavo di alimentazione da 2 m con spina Schuko

Potenza max. assorbita	kW	4,8
Tensione a vuoto	V	69
Regolazione corrente	A	10 - 150
Ciclo di lavoro a 40°		al 10% = 150A - 60% = 70A - 100% = 55A
Codice K 3765 4000	K 3765/4	Cad. € 1.043,00  1



IP
23

Esecuzione a ciclo intensivo

Adatte per uso professionale ed industriale sono particolarmente indicate per impiego nei cantieri

Con tracolla per il trasporto

Per saldatura standard con elettrodi Ø max. 3,2 mm

Dimensioni 145x365x230 mm - Peso 7 kg

Fornita con cavo di alimentazione da 3 m con spina Schuko - Senza accessori

Potenza max. assorbita	kW	4,6
Tensione a vuoto	V	85
Regolazione corrente	A	5 - 150
Ciclo di lavoro a 40°		al 35% = 150A - 60% = 120A - 100% = 100A
Codice K 3765 5000	K 3765/5	Cad. € 1.177,00  1



IP
23S

Per saldatura anche in TIG-LIFT con elettrodi Ø max. 4 mm - EN 61000-3-12

A **ridotto consumo** energetico ed elevato ciclo di lavoro

Dimensioni 170x320x395 mm - Peso 6,6 kg

Fornita con cavo di alimentazione da 3 m 16A con spina Schuko - Senza accessori

Potenza max. assorbita	kW	5,6
Tensione a vuoto	V	48,4
Regolazione corrente	A	10 - 180
Ciclo di lavoro a 40°		al 20% = 180A - 60% = 140A - 100% = 120A
Codice K 3765 6000	K 3765/6	Cad. € 1.697,00  1

IP
23



K
2

CEMONT Kit di accessori per saldatrici

Kit adatto per le saldatrici MMA a tecnologia Inverter K 3765/4 - K 3765/5 - K 3765/6

Completo di:

- 1 cavo m 3 e pinza portaelettrodo con connettore
- 1 cavo m 3 e morsetto di massa con connettore
- 1 maschera con vetro inattinico protettivo
- 1 spazzola martellina

Codice K 3765 0100 **K 3765/01** Cad. € **227,00**  1**ABC TOOLS** Maschere a casco per saldatori

Tipo con filtro LCD ad oscuramento automatico e alimentazione a celle solari

EN 175 - EN 379

In materiale plastico, con caschetto di sostegno regolabile

Temperatura di impiego -10°C ÷ +65°C

Esecuzione per la saldatura ad elettrodo, Mig, Oxygas e opzione "grinding" per taglio e sbavatura

Livello di protezione DIN 16 da raggi UV/IR

Con grado di protezione regolabile da DIN 9 a DIN 13

Grado di chiarezza DIN 4 - Tempo di reazione chiaro/scuro 0,3 ms

Ritardo scuro/chiaro 0,1-1 sec

Dimensioni filtro 110x90x8 mm

Area visiva 96x39 mm - Peso 485 g

Codice M 3820 4400 **M 3820/44** Cad. € **164,00**  1

M 3 → pag. 864

Elettrodi per saldatura

Tipo con rivestimento al Rutile - Classificazione AWS E 6013

Per la saldatura in tutte le posizioni di acciai comuni - Funzionano con corrente continua e alternata

Particolarmente adatti per l'impiego su saldatrici portatili - Di facile e rapido impiego

Per puntature, lamierini, recipienti a pressione, serbatoi, costruzioni in ferro ed acciaio dolce

mediamente sollecitate

Diametro	mm	1,6	2	2,5	3,25	4
Codice		K 3766 1016	K 3766 1002	K 3766 1025	K 3766 1325	K 3766 1004
K 3766/1	La conf. €	176,00	74,00	69,00	95,50	64,50
In confezione da pezzi (circa)		500	415	275	135	90



Tipo con rivestimento Basico - Per elevate prestazioni - Classificazione AWS E 7018

Funzionano con corrente continua e alternata

Particolarmente adatti per saldature in posizione verticale, sopratesta e ad angolo

Di impiego universale e di assoluta insensibilità alle cricche

Per saldatura di costruzioni navali, ferrotranviarie, serbatoi e caldaie ad alta pressione, grossa carpenteria, acciai con contenuto di carbonio fino allo 0,30%

Diametro	mm	2	2,5	3,25	4
Codice		K 3766 2002	K 3766 2025	K 3766 2325	K 3766 2004
K 3766/2	La conf. €	67,00	65,00	76,00	71,00
In confezione da pezzi (circa)		350	200	130	85



Tipo per la saldatura di acciaio inossidabile

Funzionano con corrente continua e alternata - Di facile e rapido impiego

K 3766/3 - Con rivestimento al Titanio e a basso contenuto di carbonio

Classificazione E 316 - L 16 - Per acciai inossidabili tipo AISI 202 - 316 - 316 L - 317

K 3766/4 - Con rivestimento al Rutile e a bassissimo contenuto di carbonio

Classificazione E 308 - L 16 - Per acciai inossidabili tipo AISI 301 - 302 - 304 - 304 L - 308 - 321 - 347

K 3766/5 - Con rivestimento al Titanio e a basso contenuto di carbonio

Classificazione E 309 - L 16 - Per saldature dissimili tra acciai inossidabili e placcature

Diametro	mm	2	2,5	3,25
Codice		K 3766 3002	K 3766 3025	K 3766 3325
K 3766/3	La conf. €	160,00	294,00	126,00
Codice		K 3766 4002	K 3766 4025	K 3766 4325
K 3766/4	La conf. €	134,00	168,00	111,00
Codice		K 3766 5002	K 3766 5025	K 3766 5325
K 3766/5	La conf. €	254,00	196,00	198,00
In confezione da	pezzi	405	248	145

Per acciaio INOX



Pinze portaelettrodi

Costruite secondo norme IEC 974-11 - EN 60974-11

Corpo e leva in ottone pressofuso con rivestimento isolante in materiale plastico termoisolante
Molla a compressione isolata

CE

Tipo diritto con ganasce portaelettrodo

Bloccaggio a molla - Fissaggio elettrodo in 9 posizioni (7 per la gr. 300)

Portata al 60%	Ampere	150	200	250	300
Codice		K 3767 1150	K 3767 1200	K 3767 1250	K 3767 1300
K 3767/1	Cad. €	21,70	38,00	45,50	42,50
Portata al 35%	Ampere	200	250	300	400
Per elettrodi Ø	mm	2÷3,2	2,5÷4	3,2÷5	4÷6,3
Per sezioni di cavo	mm ²	16÷25	25÷35	35÷60	50÷70



Tipo piegato con foro portaelettrodo

Bloccaggio a manicotto - Fissaggio elettrodo in 1 posizione

Portata al 60%	Ampere	200	300
Codice		K 3767 3200	K 3767 3300
K 3767/3	Cad. €	75,00	86,50
Portata al 35%	Ampere	250	400
Per elettrodi Ø	mm	2,5÷4	4÷6,3
Per sezioni di cavo	mm ²	25÷35	50÷70



Tipo diritto con foro portaelettrodo

Bloccaggio a molla - Fissaggio elettrodo in 5 posizioni

Portata al 60%	Ampere	150	200	250	300
Codice		K 3767 5150	K 3767 5200	K 3767 5250	K 3767 5300
K 3767/5	Cad. €	42,00	54,00	63,00	75,00
Portata al 35%	Ampere	200	250	300	400
Per elettrodi Ø	mm	2÷3,2	2,5÷4	3,2÷5	4÷6,3
Per sezioni di cavo	mm ²	16÷25	25÷35	35÷50	50÷70



Morsetti di massa

Tipo con bloccaggio a molla

Passaggio di corrente su conduttori di rame puro

Esecuzione in ottone

Per sezioni di cavo fino a 35 mm²

Portata al 60%	Ampere	150	200	400
Codice		K 3767 8150	K 3767 8200	K 3767 8400
K 3767/8	Cad. €	9,95	18,20	32,40
Portata al 35%	Ampere	200	250	500
Apertura massima	mm	45	55	65



Esecuzione in acciaio, antiossidante

Contatti basculanti in ottone

Portata al 60%	Ampere	200	300	400	500
Codice		K 3768 0200	K 3768 0300	K 3768 0400	K 3768 0500
K 3768	Cad. €	13,70	18,80	33,20	36,90
Portata al 35%	Ampere	250	400	500	600
Per sezioni di cavo fino	mm ²	25÷35	50÷70	70÷95	95÷120
Apertura massima	mm	53	74	80	80



Tipo ad arco con bloccaggio a vite

In ottone

Portata al 60%	Ampere	300	500	700
Codice		K 3768 2300	K 3768 2500	K 3768 2700
K 3768/2	Cad. €	39,00	65,50	99,50
Portata al 35%	Ampere	400	600	800
Per sezioni di cavo	mm ²	35÷50	70÷95	95÷120
Apertura massima	mm	38	70	100



300 A

500 A

Tipo con bloccaggio a vite e contatto basculante

Per elevati amperaggi

Portata: al 60% fino a 500 Ampere - al 35% fino a 600 Ampere

Per sezioni di cavo da 70÷95 mm²

Apertura max. 50 mm

Codice K 3768 4000	K 3768/4	Cad. €	45,70	1
---------------------------	-----------------	--------	--------------	---

K
2

Prese a pannello

Costruite secondo norme EN 60974-12 - Anima in ottone

K 3768/7 - Tipo maschio - Innesto a baionetta con bloccaggio a rotazione**K 3768/8 - Tipo femmina**

Sezione cavo max.	mm ²	25	70	95
Codice		K 3768 7025	K 3768 7070	K 3768 7095
K 3768/7	Cad. €	8,30	18,20	17,00
Codice		K 3768 8025	K 3768 8070	K 3768 8095
K 3768/8	Cad. €	4,80	11,40	12,50
Portata al 60%	Ampere	200	400	500

CE

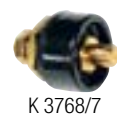

K 3768/7



K 3768/8

Giuntacavi / Connettori a spina

Costruiti secondo norme EN 60974-12 - Anima in ottone

K 3769/1 - Tipo maschio - Innesto a baionetta con bloccaggio a rotazione**K 3769/2 - Tipo femmina**

Sezione cavo max.	mm ²	25	50	70	95
Codice		K 3769 1025	K 3769 1050	K 3769 1070	K 3769 1095
K 3769/1	Cad. €	4,80	10,80	13,90	18,20
Codice		K 3769 2025	K 3769 2050	K 3769 2070	K 3769 2095
K 3769/2	Cad. €	6,50	11,20	14,10	18,40
Portata al 60%	Ampere	200	300	400	500
Lungh. spinotto K 3769/1	mm	12	19	19	19

CE



K 3769/1



K 3769/2

Capicorda universali, in ottone

Sezione cavo max.	mm ²	16	25	35	50	70	95
Codice	K 3770 ...	0016	0025	0040	0050	0075	0100
K 3770	Cad. €	3,60	4,05	5,15	6,10	9,95	11,90
Diametro occhio	mm	10	10	14	14	16	16



BESSEY Morse per saldatori

Con corpo e ganasce in ghisa malleabile, zincati

Adatte per il serraggio di precisione a 90° di profilati metallici e tubi da saldare o da montare

Con **ganascia mobile** - Elevata forza di serraggio

Vite di serraggio ramate per impedire l'adesione degli schizzi di saldatura

Ideale per la saldatura di particolari a "T"

L'adattamento automatico della ganascia basculante permette di lavorare pezzi di spessori differenti



Apertura utile	mm	90 + 90	120 + 120
Codice		K 3771 2090	K 3771 2120
K 3771/2	Cad. €	319,00	410,00
Altezza ganasce	mm	35	61
Lunghezza ganasce	mm	110	120
Peso	kg	3,8	7,8



Dispositivi magnetici per saldatori

Con sezione ad "U"

Ideale per accoppiamenti per la saldatura di ferri piatti, tondi, lamiere e tubi (con Ø minimo 1/2") senza fissaggio manuale

Tipo esagonale

Posizionandolo sui vari lati effettua angoli a 30° - 45° - 60° - 75° - 90° - 180°

Forza magnetica 10 kg - Dimensioni Bxh 100x65 mm

Codice K 3771 6000	K 3771/6	Cad. €	9,85	10
---------------------------	-----------------	--------	-------------	----

**Tipo a freccia**

Posizionandolo sui vari lati effettua angoli a 45° - 90° - 135°

Altezza	mm	80	100	120
Codice		K 3771 7011	K 3771 7023	K 3771 7034
K 3771/7	Cad. €	12,00	17,70	24,90
Forza magnetica	kg	11	23	34
Larghezza	mm	120	155	190



Squadre magnetiche → L 8 pag. 834

Pressione di esercizio 2 Bar

Impugnature

Con valvola di regolazione e raccordo portagomma (K 3774/14 Ø 9 mm)

Con attacco filettato M 14 x 1

Attacco entrata R 3/8" sinistra - Lunghezza totale 220 mm

Con leva economizzatrice

Codice K 3773 1000	K 3773/1	Cad. €	67,50		1
---------------------------	-----------------	--------	--------------	---	---

Senza leva economizzatrice

Codice K 3773 2000	K 3773/2	Cad. €	44,80		1
---------------------------	-----------------	--------	--------------	---	---



Lance in ottone

Complete di bruciatore a turbolenza

Adatte per saldobrasatura su tubi di rame o leghe rame/fosforo o stagno/argento

Con bruciatore per uniforme distribuzione del calore sul tubo

Diametro	mm	12	14	17	20
Codice		K 3773 3012	K 3773 3014	K 3773 3017	K 3773 3020
K 3773/3	Cad. €	39,20	42,00	42,00	50,50
Lunghezza fiamma	mm	100	100	110	130



Bruciatori per alte prestazioni

Con camera di miscelazione - Attacco filettato M 20 x 1

Si impiegano con l'ausilio dei tubi di prolungamento K 3773/5

Tipo in ottone

Per saldature forti su tubi di rame fino al Ø 150 mm

Diametro bruciatore	mm	32	35
Codice		K 3773 4032	K 3773 4035
K 3773/40	Cad. €	28,00	28,00
Consumo gas	g/h	600	900



Tipo in acciaio

Per riscaldare e bruciare

Diametro bruciatore	mm	45	51	63
Codice		K 3773 4145	K 3773 4151	K 3773 4163
K 3773/41	Cad. €	30,60	32,30	34,90
Consumo gas	g/h	2200	2900	4500



Tipo antiventio in acciaio inossidabile

Per lavori all'aperto

Diametro bruciatore	mm	51	57
Codice		K 3773 4251	K 3773 4257
K 3773/42	Cad. €	33,10	37,90
Consumo gas	g/h	2900	3700



INOX

Tubi di prolungamento per bruciatori K 3773/40 ÷ K 3773/42

In ottone - Piegati a 60°

Attacco M 14 x 1 - Uscita M 20 x 1

Lunghezza totale	mm	100	200	400	600
Codice		K 3773 5100	K 3773 5200	K 3773 5400	K 3773 5600
K 3773/5	Cad. €	22,40	25,50	30,60	33,60

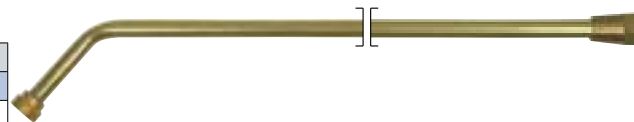

Saldatori con attacco filettato

Completi di: cuffia antiventio regolabile, bruciatore smontabile, piedino di appoggio e mazzetta di rame

Si impiegano con l'ausilio delle impugnature K 3773/1 e K 3773/2 (attacco filettato M 14 x 1)

Peso mazzetta	g	350	500
Codice		K 3773 6350	K 3773 6500
K 3773/6	Cad. €	102,00	123,00
Consumo gas	g/h	300	150

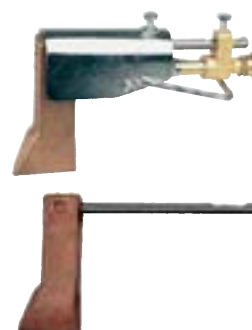

Mazzette di rame per saldatori K 3773/6

Peso mazzetta	g	350	500
Codice		K 3773 7350	K 3773 7500
K 3773/7	Cad. €	51,00	66,50

**K
3**

Diramazioni per 2 bruciatori

In acciaio speciale

Attacco uscita M 20 x 1

Lunghezza totale	mm	130	500
Codice		K 3773 9130	K 3773 9500
K 3773/9	Cad. €	34,40	48,30
Attacco entrata		M 14 x 1	M 14 x 1
Peso	g	135	315

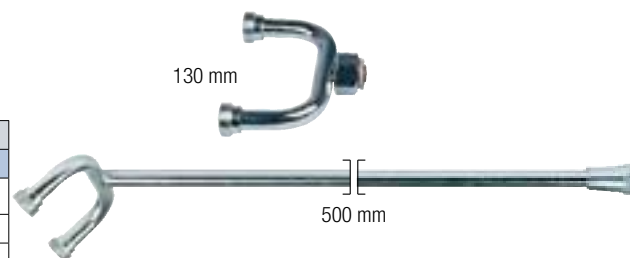

Gesso di steatite colore bianco - *Markal*

Adatto per marcare in modo nitido su metallo, pietra, cemento e superfici calde, è particolarmente indicato per lavori di saldatura - Per temperature fino a 2000°C

Sezione ■ 10 mm - Lunghezza totale 100 mm - In confezione da 50 pezzi

Codice K 3728 2000	K 3728/2	La cf. €	27,70		1
---------------------------	-----------------	----------	--------------	--	---

K 1 → pag. 748



Tubi armati in gomma - EN 559

Completi di raccordi con filettatura R 3/8" sinistra

Diametro interno 8 mm

Lunghezza tubo	m	3	5
Codice		K 3774 1203	K 3774 1205
K 3774/12	Cad. €	46,20	60,70



- Secondo norme DIN 3017

Interamente in acciaio zincato - Mod. NP9 - W1

Con nastro imbutito larghezza 9 mm e spigoli arrotondati

Ad alta resistenza e riutilizzabili più volte - Tenuta elevata con bassa coppia di serraggio

Vite con esagono 7 mm - Forza di serraggio 3 Nm

Codice L 6570 1010	L 6570/1	W1	Cad. €	0,44		50
---------------------------	-----------------	-----------	--------	-------------	--	----

L 7 → pag. 822



Nastro larghezza 9 mm

Raccordi portagomma

Con filettatura R 3/8" sinistra - Per tubi con Ø interno max. 9 mm

Codice K 3774 1409	K 3774/14	Cad. €	11,20		1
---------------------------	------------------	--------	--------------	--	---



Valvole regolabili in ottone

Pressione in entrata max. 25 bar - Pressione in uscita 1,5 bar

Attacco entrata con filettatura W 20x1/14" sinistra

Tipo senza manometro

Codice K 3776 2000	K 3776/2	Cad. €	74,00		1
---------------------------	-----------------	--------	--------------	--	---

Tipo con manometro da 0 a 2,5 Bar

Codice K 3776 3000	K 3776/3	Cad. €	81,50		1
---------------------------	-----------------	--------	--------------	--	---



Saldatori per asfaltisti

Pronti per l'uso, sono adatti per impermeabilizzazioni nel campo dell'edilizia, idraulica, stradale, ecc.

Composti da:

- 1 impugnatura K 3773/1
- 1 bruciatore in acciaio K 3773/41
- 1 tubo di prolungamento K 3773/5

Lunghezza tubo	mm	400	600
Codice		K 3776 6400	K 3776 6600
K 3776/6	Cad. €	133,00	136,00
Diametro bruciatore	mm	63	63

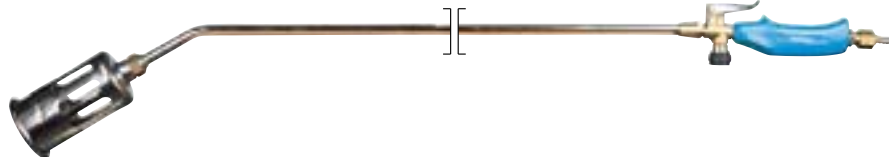

ABC TOOLS Assortimento per gas liquido propano

Pressione di esercizio 2 Bar

Composto da **6 utensili**:

- 1 impugnatura con leva economizzatrice K 3773/1
- 3 lance in ottone K 3773/3 Ø testa 14 - 17 - 20 mm
- 1 valvola regolabile senza manometro K 3776/2
- 1 tubo in gomma K 3774/12 da 3 m completo di raccordi
- In cassetta di lamiera - Dimensioni LxPxh 290x220x60 mm

Codice K 3776 8200	K 3776/82	Cad. €	392,00		1
---------------------------	------------------	--------	---------------	--	---



STEINEL Termosoffiatori convogliatori di aria calda

Adatti per carrozzieri, verniciatori, falegnami, modellisti, elettricisti, piastrellisti, hobbisti, ecc.

Con protezione dell'elemento riscaldante

Costruzione leggera, ergonomica, con design confortevole ideale per lavori prolungati

Alimentazione a 230-240V - 50 Hz - Con doppio isolamento di sicurezza

K 3777 5000 - Con regolazione della temperatura dell'aria a 2 livelli

Doppia protezione dal surriscaldamento: termostato e fusibile termico

Adatto per essiccazione, sverniciatura, rimuovere decalcomanie, scongelamento tubi

K 3777 6000 - A controllo elettronico con regolazione della temperatura e livello freddo

Adatto per saldatura, calettatura di cavi, modellatura, rimozione e incollaggio pellicole, ecc.

Con rotella per la regolazione della temperatura in 9 intervalli e livello freddo per un veloce raffreddamento dell'ugello

Impugnatura con inserto in morbida gomma antiscivolo

Potenza assorbita	W	1600	2000
Codice		K 3777 5000	K 3777 6000
K 3777	Cad. €	122,00	198,00
Volume aria	l/min	I liv. 240 - II liv. 450	I liv. 150 - II liv. 300 - III liv. 500
Temperatura aria		I liv. 300°C - II liv. 500°C	I liv. 80°C - II e III liv. 50÷600°C
Regolazioni temperatura	n°	—	9
Peso	g	700	850
Dimensioni	mm	240x89x200	260x90x205



Tipo professionale a controllo elettronico con regolazione della temperatura e dell'aria Ad elevata potenza

Display LCD per la visualizzazione precisa della temperatura (a intervalli di ca. 10°C)

Con 4 programmi preimpostati, richiamabili e modificabili in qualsiasi momento

K 3777 7000 - Esecuzione a pistola

Adatto per impiego nel campo dell'elettronica, aerospaziale, industria medica, ecc.

Indicazione della velocità dell'aria - Ideale per l'impiego anche su materiali termosensibili

Impugnatura con inserto in morbida gomma antiscivolo

K 3777 9000 - Esecuzione dritta con tubo di soffiaggio Ø 30 mm, adatto per convogliare il flusso di aria sul punto desiderato

Particolarmente adatto per impiego in cantiere, artigiani e industria

Motore ad elevata potenza e di lunga durata (circa 20000 ore)

Potenza assorbita	W	2300	2300
Codice		K 3777 7000	K 3777 9000
K 3777	Cad. €	390,00	1.225,00
Volume aria	l/min	I liv. 150÷250 - II liv. 150÷500	150÷500
Temperatura aria		I liv. 80°C - II liv. 50÷650°C	50°C÷700°C
Display LCD a intervalli di		10°C	10°C
Peso	g	940	1160
Dimensioni	mm	253x86x200	358x91x95



Accessori per termosoffiatori K 3777 5000÷K 3777 7000

Ugelli riduttori cilindrici

Adatti per convogliare con maggiore precisione il flusso d'aria

Diametro ugello	mm	9	14
Codice		K 3778 1109	K 3778 1114
K 3778/11	Cad. €	17,50	17,10

INOX



Ø 9 mm



Ø 14 mm

Ugelli vari

Codice K 3778 2200	K 3778/22	A fessura larga, 50 mm	Cad. €	18,70
Codice K 3778 3300	K 3778/33	Con bordo - Salvavetro	Cad. €	19,00
Codice K 3778 4400	K 3778/44	Riflettore	Cad. €	21,10
Codice K 3778 8800	K 3778/88	Per saldare cavi	Cad. €	20,90



K 3778/22



K 3778/33



K 3778/44



K 3778/88

Rullo di pressione

Lunghezza totale 32 mm - Larghezza rullo 50 mm

Codice K 3778 7700	K 3778/77	Cad. €	38,60	 6
--------------------	------------------	--------	--------------	---



K 3778/77

Accessori per termosoffiatore K 3777 9000

Ugello riduttore tondo

Diametro ugello	mm	10
Codice		K 3779 1010
K 3779/1	Cad. €	91,50



Ugelli angolari piatti

Dimensioni	mm	20x2	40x2
Codice		K 3779 2020	K 3779 2040
K 3779/2	Cad. €	88,00	88,00



20x2 mm



40x2 mm

ABC TOOLS Termosoffiatore a gas butano

Termosoffiatore versatile, di impiego facile, veloce e sicuro

Adatto per riparazioni automotive, rimozione di numerose sostanze, lavorazione di resine epossidiche e adesivi, rapido avvio di combustioni, scongelamento di tubi congelati ecc.

Accensione automatica tramite pulsante ON/OFF, regolazione della temperatura tramite valvola

Con **serbatoio per il gas butano ricaricabile**

Completo di due ugelli per molteplici applicazioni, base di sostegno e collarino di appoggio per utilizzo senza mani

Temperatura ad aria calda	da 450°C a 550°C		
Contenuto serbatoio	ml	160	
Autonomia ca.	h	3 per ricarica	
Altezza totale	mm	270	
Peso totale	g	700	
Codice K 3779 5000	K 3779/5	Cad. €	151,00  1



Saldatore a cartuccia

Per saldature dolce e forte fino a 1750°C

Adatto per piccole riparazioni, piegatura e saldatura di plastica, sverniciatura ed essiccazione del legno

Con **accensione piezoelettrica**

Porta cartuccia in metallo

Bruciatore Ø 21 mm - Peso 720 g

Fornito senza cartuccia K 3779/77

Codice K 3779 7000	K 3779/7	Cad. €	50,00  1
---------------------------	-----------------	--------	--



Cartuccia al gas butano/propano

Contenuto 190 g

Codice K 3779 7700	K 3779/77	Cad. €	4,20  1
---------------------------	------------------	--------	---



ABC TOOLS Saldatore portatile a gas butano

Versatile, leggero, di impiego facile e sicuro, ricaricabile è adatto per saldare tubi di rame con leghe, circuiti stampati, componenti elettronici, piccoli lavori di manutenzione, lavori manuali su vetro, materiali sintetici, per pirografare, per saldatura e lavorazione di termoretraibili, stagnare, ecc.

Utilizzo con fiamma libera, con punta per saldare o ugello ad aria calda

Con interruttore ON/OFF di erogazione del gas e regolatore minimo/massimo

Cappuccio di protezione in resina sintetica

Punte di facile e rapida sostituzione

Temperatura a fiamma libera	Fino a 1300°C		
Temperatura ad aria calda	da 250°C a 550°C		
Contenuto serbatoio	ml	35	
Autonomia ca.	min	160 (a metà regolazione)	
Lunghezza totale	mm	245	
Peso	g	150	
Codice K 3780 0000	K 3780	Cad. €	109,00  1



Assortimento in cassetta di resina sintetica

Composto da:

1 saldatore K 3780,

3 punte per saldare (1 conica, 1 piatta larghezza 2,4 mm e 1 a coltello),





1 ugello per convogliare aria calda,

1 spugnetta per pulitura punte e filo per saldare

Dimensioni cassetta LxPxh 275x170x45 mm

Codice K 3781 0000	K 3781	Cad. €	203,00  1
---------------------------	---------------	--------	---

Accessori di ricambio

Codice K 3781 3000	K 3781/3	Punta conica	Cad. €	21,00  1
Codice K 3781 4000	K 3781/4	Punta piatta	Cad. €	20,00  1
Codice K 3781 5000	K 3781/5	Punta a coltello	Cad. €	20,00  1
Codice K 3781 6000	K 3781/6	Ugello	Cad. €	20,00  1



Bomboletta di gas isobutano

Adatta per la ricarica dei saldatori a gas K 3780

Il gas contenuto in questa bomboletta è in una versione particolarmente raffinata, specificatamente studiato per la ricarica dei saldatori a gas

L'utilizzo di un gas generico per la ricarica, provoca incrostazioni sul catalizzatore dopo brevissimo tempo, costringendo l'utilizzatore a cambiare la punta

Contenuto 75 ml / 42 g

Codice K 3781 7000	K 3781/7	Cad. €	18,00  25
---------------------------	-----------------	--------	---



Torcia a gas

Saldatore a pistola con attacco 7/16" per impiego con bomboletta a propano/butano

Accensione piezoelettrica

Utilizzabile a 360° e indicato per impiego in spazi ristretti

Con bruciatore speciale che dopo 15 sec. dall'accensione evita "la fase liquida" del gas a bombola capovolta

Temperatura max. 1300°C

Fornita senza bomboletta K 3781/37

Codice K 3781 3100	K 3781/31	Cad. €	73,00		1
---------------------------	------------------	--------	--------------	---	---

Bomboletta al propano (30%) / butano (70%) con valvola 7/16"

Contenuto 330 g

Codice K 3781 3700	K 3781/37	Cad. €	12,40		12
---------------------------	------------------	--------	--------------	---	----



Saldatore a batteria

Adatti per l'impiego in elettronica, ingegneria elettrica e meccanica, ideali per saldature mobili senza richiedere l'alimentazione tramite corrente

Alimentazione tramite **batteria agli ioni di Litio (Li-ion)** ad alte prestazioni con LED per indicare lo stato di carica

A rapido riscaldamento, con pulsante ON/OFF che scalda la punta solo quando occorre

STANNOL

Corpo in materiale plastico resistente agli urti, con presa antiscivolo

Fornito con punta per saldare e caricabatterie 100-230V

Saldatore	W	6 (3,6 V)
Batteria	mAh	2000
Temperatura max.	°C	450
Riscaldamento	sec	25
Autonomia	min	75 circa

Codice K 3782 1000	K 3782/1	Cad. €	129,00		1
---------------------------	-----------------	--------	---------------	---	---

CE



ABC TOOLS

Adatto per riparazioni rapide di circuiti stampati e saldature mobili

Corpo in polipropilene con inserti in gomma anti-scivolo

Fornito in cassetta di plastica con punta per saldatura, a coltello e circolare, tappo di sicurezza, spugna, rocchetto di filo Ø 1 mm, cavo USB per la ricarica

Saldatore	W	30
Batteria	mAh	2900
Temperatura max.	°C	600
Riscaldamento	sec	8
Autonomia	min	45

Codice K 3782 4000	K 3782/4	Cad. €	215,00		1
---------------------------	-----------------	--------	---------------	---	---



Saldatori elettrici per saldatura a stagno

Per tensione di 230V - Corrispondenti alle norme antinfortunistiche EN 60335-1

Tipo per elettronica

Di piccola e media potenza, per lavoro continuo

Particolarmente adatti per elettronica ed installatori di impianti telefonici

Con doppio isolamento di sicurezza  e resistenza sigillata

Vengono forniti con punta di rame acciaiata di lunga durata e supportino metallico per appoggio

STANNOL - Con potenza fissa e rame diritto piatto

Consumo	Watt	15
Codice		K 3783 2015
K 3783/2	Cad. €	63,50
Larghezza del rame	mm	3
Temperatura max.	°C	370

STANNOL - Con potenza commutabile tramite apposito pulsantino e rame tondo diritto

Consumo	W	15÷30
Codice		K 3783 4030
K 3783/4	Cad. €	45,00
Diametro del rame	mm	4
Temperatura	°C	370÷410

Punte supplementari e di ricambio

K 3783/6 - Ø 3 mm - Per saldatore K 3783/2 da 15 W

K 3783/7 - Ø 4 mm - Per saldatore K 3783/2 da 30 W e K 3783/4

Tipo di punta	Fine	Finissima
Codice	K 3783 6001	K 3783 6002
K 3783/6	Cad. €	8,00
Codice	K 3783 7001	K 3783 7002
K 3783/7	Cad. €	3,90

CE



K 3783/6 - fine

K 3783/6 - finissima

K 3783/7 - fine

K 3783/7 - finissima

Saldatori elettrici per saldatura a stagno

Per tensione di 230V - Corrispondenti alle norme antinfortunistiche EN 60335-1



Tipo per industria



Con rame tondo diritto

Consumo	Watt	25	50	100
Codice		K 3784 1025	K 3784 1050	K 3784 1100
K 3784/1	Cad. €	82,00	96,00	108,00
Diametro del rame	mm	4,5	8	11
Peso del saldatore	g	25	50	100
Peso del rame	g	20	50	100
Temperatura max.	°C	400	380	380



K 3784/2 - Resistenze di ricambio

K 3784/3 - Rame di ricambio

Per saldatore	Watt	25	50	100
Codice		K 3784 2025	K 3784 2050	K 3784 2100
K 3784/2	Cad. €	40,00	46,40	51,50
Codice		K 3784 3025	K 3784 3050	K 3784 3100
K 3784/3	Cad. €	12,00	15,70	24,80
Diametro del rame	mm	4,5	8	11
Peso del rame	g	20	50	100



K 3784/2



K 3784/3



Con rame tondo piegato

Resistenza di grande durata ed ottimo isolamento

Vengono forniti con punta di rame trattata al bronzo, contro ossidazione ed usura, e supportino metallico per appoggio

Consumo	W	60	80	100
Codice		K 3785 4060	K 3785 4080	K 3785 4100
K 3785/4	Cad. €	82,00	82,50	85,00
Temperatura max.	°C	460	480	500



Punta di ricambio per saldatore K 3785/4

Codice K 3785 6000	K 3785/6	Cad. €	7,50		1
--------------------	-----------------	--------	-------------	--	---



ABC TOOLS Stazione di saldatura

Per tensione di 220÷230V - 50 Hz

Con controllo elettronico e regolazione continua della temperatura

Conforme alle normative EN 55014-1:2006/A2:2011 e EN 61000-3-2:2014

Display LCD per la lettura della temperatura

Interruttore ON-OFF

Spia luminosa di controllo

Con saldatore a punta fine, supporto per saldatore e spugnetta per la pulizia delle punte

Potenza	W	60			
Temperatura	°C	250÷480			
Dimensioni LxPxh	mm	115x114x160			
Peso	kg	2			
Codice K 3788 4000	K 3788/4	Cad. €	439,00		1

Saldatore di ricambio da 50 W - 24 V con punta fine

Codice K 3788 4500	K 3788/45	Cad. €	68,00		1
--------------------	------------------	--------	--------------	--	---

Punte di ricambio - pz. 10

Forma	Finissima	Fine	Media	A coltello	
Codice	K 3788 4601	K 3788 4602	K 3788 4603	K 3788 4604	
K 3788/46	Cad. €	15,00	15,00	15,00	20,50



Supporto per saldatore completo di puliscipunta

Codice K 3789 9300	K 3789/3	Cad. €	22,00		1
--------------------	-----------------	--------	--------------	--	---

ABC TOOLS Pompetta aspirante per dissaldare

Si impiega mediante l'ausilio di un saldatore, è adatta per aspirare lo stagno da saldature. Particolarmente indicata per circuiti stampati, radio, televisori, elettronica. Pompa a stantuffo con molla e pulsante - Completa di punta in teflon, intercambiabile. Corpo Ø 20 mm - Lunghezza totale 195 mm - Peso 90 g.

Codice K 3789 5000	K 3789/5	Cad. €	21,20		1
--------------------	-----------------	--------	--------------	---	---



Punte di ricambio

Codice K 3789 6000	K 3789/6	In teflon	Cad. €	2,70		1
Codice K 3789 7000	K 3789/7	Antistatica	Cad. €	3,60		1



ABC TOOLS Saldatori elettrici

Per tensione di 230 Volt - Corrispondenti alle norme antinfortunistiche EN 60335-1. Con rame piatto - Esecuzione pesante, per l'industria.

Consumo	Watt	100	200	300	450	550
Codice		K 3790 1100	K 3790 1200	K 3790 1300	K 3790 1450	K 3790 1550
K 3790/1	Cad. €	84,00	112,00	131,00	320,00	352,00
Peso del saldatore	g	100	200	300	450	550
Peso del rame	g	100	270	400	600	600
Temperatura max.	°C	350	350	350	400	550



K 3790/2 - Resistenze di ricambio

K 3790/3 - Rame di ricambio

Per saldatore	Watt	100	200	300	450	550
Codice		K 3790 2100	K 3790 2200	K 3790 2300	K 3790 2450	K 3790 2550
K 3790/2	Cad. €	27,10	34,40	41,40	116,00	134,00
Codice		K 3790 3100	K 3790 3200	K 3790 3300	K 3790 3450	K 3790 3550
K 3790/3	Cad. €	20,00	48,40	66,00	145,00	145,00
Peso del rame	g	100	270	400	600	600



K 3790/2



K 3790/3

STANNOL Saldatore elettronico rapido

Per tensione di 230 Volt

Corrispondente alle norme antinfortunistiche EN 60335-1 ed EN 60555. Con doppio isolamento di sicurezza.

Modello professionale particolarmente adatto per radio riparatori. Corpo in resina sintetica con impugnatura a pistola.

Con punta inossidabile e micro lampada per illuminare la zona di lavoro.

Punte di facile e rapida sostituzione (allentando le viti senza toglierle completamente).

Potenza	W	100			
Temperatura max	°C	500			
Tempo di riscaldamento		6 sec.			
Peso	kg	0,7			
Codice K 3797 5000	K 3797/5	Cad. €	66,50		1



Punta di ricambio

Codice K 3797 6001	K 3797/6	Cad. €	2,80		1
--------------------	-----------------	--------	-------------	---	---



Assortimento in valigetta di resina sintetica

Composto da:

- 1 saldatore elettronico K 3797/5
- 1 punta inossidabile di ricambio K 3797/6
- 1 saldatore per elettronica K 3783/2 da 30 W
- 1 pompetta aspirante
- 1 rocchetto di stagno
- 1 punta per tracciare
- 1 supporto poggia saldatore e base con morsetti di fissaggio

Codice K 3797 8000	K 3797/8	Cad. €	134,00		1
--------------------	-----------------	--------	---------------	---	---



Prodotti per saldare

Filo di stagno autosaldante (su rocchetti)

Composizione: 40% Sn - 60% Pb - A norme DIN EN 29453 - DIN EN 29454 - DIN EN 61190

Per l'utilizzo professionale, attenersi alle norme di riferimento per la saldatura al piombo

K 3798 - Ø 1 mm

K 3798/1 - Ø 1,5 mm

K 3800 - Ø 2 mm

K 3804 - Ø 3,5 mm

Peso rocchetto	g	20	250	500	1000
Codice		—	K 3798 0250	K 3798 0500	—
K 3798 - Ø 1 mm	Cad. €	—	34,10	62,50	—
Codice		K 3798 1020	K 3798 1250	K 3798 1500	—
K 3798/1 - Ø 1,5 mm	Cad. €	11,70	31,70	57,50	—
Codice		—	K 3800 0250	K 3800 0500	K 3800 1000
K 3800 - Ø 2 mm	Cad. €	—	30,50	56,00	109,00
Codice		—	—	—	K 3804 1000
K 3804 - Ø 3,5 mm	Cad. €	—	—	—	117,00



Ø 1,5 - 250 g



Ø 1 - 500 g



Ø 3,5 - 1000 g

Composizione: 60% Sn - 39% Pb - 1% Cu

A norme DIN EN 29453 - DIN EN 29454 - DIN EN 61190

Per l'utilizzo professionale, attenersi alle norme di riferimento per la saldatura al piombo

Ø 1 mm - Per elettronica - (lunghezza 1 m)

Codice K 3805 0000	K 3805	Cad. €	2,07		50
--------------------	---------------	--------	------	---	----



Filo di stagno autosaldante (su rocchetti) - SENZA PIOMBO come da norma del 7/2006

Composizione: 99% Sn - 1% Cu

A norma DIN EN 61190-1-3 DE 19816671C2

Gr. 8: fornito su rocchetto di carta, lunghezza 1 m

Peso rocchetto	g	8	100	250	250	250	250	250
Codice	K 3806	0030	0100	0255	0257	0250	0251	0252
K 3806	Cad. €	2,07	20,40	50,50	45,90	48,40	44,00	43,00
Diametro filo	mm	1	1	0,5	0,75	1	1,5	2
	pz.	10	1	1	1	1	1	1



Saldante in verghe - Secondo norme EN 1044-CU 301

Il saldante in verghe è adatto per tutti i metalli escluso l'alluminio

E' composto in lega di ottone con temperatura di liquefazione e utilizzo di 890°C

A sezione Ø 2 mm - Lunghezza totale 1000 mm

Codice K 3807 0000	K 3807	Al kg. €	56,50		1
--------------------	---------------	----------	-------	---	---



Fluido per saldatura - DIN EN 29454.1

Per uso professionale

Attivante inorganico per saldare rame, ferro, acciaio e ottone

Rimovibile con acqua

Contenuto	ml	50	100	250	500
Codice		K 3809 0050	K 3809 0100	K 3809 0250	K 3809 0500
K 3809	Cad. €	7,50	8,00	9,65	13,70



Filo autosaldante a flusso rapido Ø 1,5 mm

Per saldature di parti elettriche, senza impiego di solventi

Su rocchetti da 1 m - A norma DIN 29453 - DIN EN 29454 - DIN EN 61190

Composizione: 40% Sn - 60% Pb

Codice K 3810 0000	K 3810	Cad. €	2,12		10
--------------------	---------------	--------	------	---	----



Pasta fluida per saldare con stagno per uso professionale

DIN EN 29453

Lega 40% di stagno - Temperatura di fusione 183°C±235°C

Peso	g	100	250	1000
Codice		K 3812 0100	K 3812 0250	K 3812 0999
K 3812	Cad. €	14,70	36,80	72,50



100 g



250 g



1000 g

Prodotti per saldare

Sale ammoniac in tavolette -  pz. 10

Peso	g	70	140
Codice		K 3815 2070	K 3815 2140
K 3815/2	Cad. €	6,65	8,30
Dimensioni LxPxh	mm	65x45x20	65x45x40



STANNOL

Pasta per pulire e zincare le punte dei saldatori - SENZA PIOMBO

In scatola di metallo da 12 g

Codice K 3815 3000	K 3815/3	Cad. €	19,90		1
--------------------	-----------------	--------	--------------	---	---



LA-CO® - Regular FLUX

Pasta per saldatura solubile in acqua, non lascia residui

Adatta per tubi in rame

Secondo norme ASTM B813, non contiene cloruro di zinco per ridurre problemi di corrosione

Uso: pulire il tubo prima di applicare con un pennello, i residui si eliminano con acqua

Ideale per impiego con qualsiasi condizione climatica

Non acida, non tossica e priva di piombo

In contenitore di plastica - Contenuto 113 g

Codice K 3816 3302	K 3816/33	Cad. €	12,20		1
--------------------	------------------	--------	--------------	---	---



LA-CO® - Pasta saldante per alluminio

Progettata per saldature alluminio-alluminio o alluminio-rame a basse temperature

Saldatura sotto il punto di fusione dell'alluminio

Resiste all'azione elettrolitica tra alluminio e rame prevenendo le perdite tra metalli dissimili

Contenuto	ml	450
Codice		K 3816 5450
K 3816/5	Cad. €	135,00



Tempil® Misuratore di temperature di superficie - Tempilstik®

Adatto per la precisa indicazione della temperatura di superficie in applicazioni di pre-riscaldamento superfici, trattamento termico post-saldatura, saldatura di metalli, ricottura, bonifica, ecc.

Per impiego su acciaio, acciaio inossidabile, ferro, alluminio, vetro, plastica, ceramica

Uso: segnare il pezzo in lavorazione durante il riscaldamento, una volta raggiunta la temperatura dello stick il segno si scioglie fondendosi sul punto di contatto

Non necessita di taratura o calibratura - Precisione ±1%

In tubetto con tappo di chiusura con clip per taschino

Temperatura	°C	50	55	75	100	125	150	175	200
Codice	K 3821	0050	0055	0075	0100	0125	0150	0175	0200
K 3821	Cad. €	32,10	32,10	32,10	32,10	32,10	32,10	32,10	32,10
Temperatura	°C	225	250	300	400	500	600	700	
Codice	K 3821	0225	0250	0300	0400	0500	0600	0700	
K 3821	Cad. €	32,10	32,10	32,10	32,10	32,10	32,10	32,10	



Altre temperature disponibili a richiesta



Solvente antiruggine

Toglie la ruggine e forma uno strato protettivo contro la stessa

Fondo ideale per la verniciatura

Uso: spazzolare la superficie prima di spruzzare il liquido solvente, nei casi di forti corrosioni spargere il prodotto più volte, le superfici cromate o verniciate trattate con questo prodotto devono immediatamente essere lavate con acqua

In contenitore di plastica

Contenuto	ml	100	500
Codice		K 3825 0100	K 3825 0500
K 3825	Cad. €	32,20	62,50



Gli spray con il simbolo "valvola 360°" sono dotati di:

- 1) **valvola speciale per l'erogazione del contenuto in tutte le posizioni**
- 2) **erogatore a cannuccia** adatto per un dosaggio più preciso del prodotto e per spruzzare su zone difficili da raggiungere

Tutti gli spray **NON contengono gas nocivi per l'ozono** - Contenuto 400 ml

Si vendono in confezione indivisibile

1) **Valvola a 360°** per erogare il prodotto in tutte le posizioni garantendo lo svuotamento completo della bomboletta

2) **Erogatore a cannuccia regolabile** per un dosaggio più preciso e in posti difficili da raggiungere



«DISINCROSTOIL» - SBLOCCANTE PENETRANTE DISINCROSTANTE PROTETTIVO

- ad alto potere penetrante
- ideale per sbloccare rapidamente viti, dadi, parti metalliche, cerniere, serrature molto arrugginite
- scioglie la ruggine, elimina cigolii d'attrito, protegge e previene la formazione di nuove corrosioni

Codice K 3826 3000	K 3826/3	Cad. €	9,85		6
--------------------	-----------------	--------	-------------	--	---

«ELECTRONICOIL» - DISSODIANTE DETERGENTE PROTETTIVO

- per uso industriale ed hobbistico su apparecchiature elettroniche ed elettriche come su relè, interruttori, teleruttori, altoparlanti, trasmettitori, transistori, orologi, comandi elettrici, pannelli di comando, cronometri, strumenti di misura, bobine, candele di accensione, ecc.
- idrorepellente, protegge, rimuove ossidazioni, condense, polvere e sporcizia

Codice K 3829 2000	K 3829/2	Cad. €	12,50		6
--------------------	-----------------	--------	--------------	--	---

«SEPRENE 1» - LUBRIFICANTE DISTACCANTE CON SILICONE

- agente **al silicone** puro per stampaggio su forme di materie plastiche, gomma, resina sintetica
- non presenta azioni di corrosione sulla maggior parte dei metalli
- ha eccellenti funzioni di lubrificazione fra acciaio e metalli non ferrosi ed è adatto per evitare adesioni e invecchiamento

Codice K 3830 1000	K 3830/1	Cad. €	7,75		6
--------------------	-----------------	--------	-------------	--	---

«SEPRENE 2» - LUBRIFICANTE DISTACCANTE SENZA SILICONE

- agente **privo di siliconi**, adatto per colate di metalli, stampi di formatura di resina sintetica, materie plastiche e gomma
- elimina il rischio della formazione di screpolature
- i pezzi stampati con l'ausilio di questo lubrificante presentano superfici idonee e pronte per cromatura, verniciatura, metallizzazione, serigrafia ed incollaggio, evitando trattamenti preventivi

Codice K 3830 2000	K 3830/2	Cad. €	9,90		6
--------------------	-----------------	--------	-------------	--	---

«PULIFREN» PULITORE PER FRENI E FRIZIONI

- ideale per la pulizia ottimale di freni a disco, freni a tamburo, frizioni
- per impiego in officine meccaniche, applicazioni industriali di vario genere
- ad alto potere solvente e sgrassante e alta evaporazione, asciuga rapidamente e non lascia residui

Codice K 3830 4000	K 3830/4	Cad. €	7,40		6
--------------------	-----------------	--------	-------------	--	---

«CATEN OIL» - LUBRIFICANTE PER CATENE AL BISOLFURO DI MOLIBDENO

- lubrificante, degrippante, sbloccante, idrorepellente e antiossidante
- con sbloccante attivo al bisolfuro di molibdeno MoS₂
- scioglie la ruggine e favorisce lo sbloccaggio di viti e bulloni, riduce la coesione tra superfici e depositi di ruggine, previene le ossidazioni
- adatto per officine meccaniche, industrie, settore automotive, ferramenta, impianti di aria condizionata e idraulica

Codice K 3831 0000	K 3831	Cad. €	8,60		6
--------------------	---------------	--------	-------------	--	---

«CATENOIL PLUS» - GRASSO PER LUBRIFICAZIONE ORGANI MECCANICI

- al litio e bisolfuro di molibdeno è ideale per la lubrificazione di meccanismi sottoposti ad alte temperature, proteggendo e lubrificando sino a temperature di +250°C
- protegge corone dentate e articolazioni di escavatori, trattori e macchine agricole, catene di trasmissione, ruote dentate, funi metalliche e coppie elicoidali
- riduce l'attrito e l'usura dei materiali, formando un film lubrificante solido che non evapora
- alta resistenza alla temperatura, all'ossidazione e all'acqua

Codice K 3831 2000	K 3831/2	Cad. €	12,50		6
--------------------	-----------------	--------	--------------	--	---

«OLIO DI VASELINA»

- lubrificante protettivo finissimo per lubrificazioni nell'industria alimentare in genere
- ideale per impiego su piccoli elettrodomestici, macchine per cucire, telai per tessitura
- adatto nella ferramenta, automotive, applicazioni varie in ambito industriale

Codice K 3831 4000	K 3831/4	Cad. €	9,00		6
--------------------	-----------------	--------	-------------	--	---



ABC TOOLS Spray professionali

Gli spray con il simbolo "valvola 360°" sono dotati di:

- 1) **valvola speciale per l'erogazione del contenuto in tutte le posizioni**
- 2) **erogatore a cannuccia** adatto per un dosaggio più preciso del prodotto e per spruzzare su zone difficili da raggiungere

Tutti gli spray **NON** contengono gas nocivi per l'ozono - Contenuto 400 ml

Si vendono in confezione  **indivisibile**

1) **Valvola a 360°** per erogare il prodotto in tutte le posizioni garantendo lo svuotamento completo della bomboletta

2) **Erogatore a cannuccia regolabile** per un dosaggio più preciso e in posti difficili da raggiungere



«MARINOIL» - SVITANTE LUBRIFICANTE PROTETTIVO

- lubrifica, protegge dalla corrosione e previene eventuali problemi elettrici e meccanici causati dall'umidità e dal salmastro
- adatto per applicazioni nel settore marino, per attrezzature nautiche, motori marini, casa, ecc.
- scioglie ruggine ed incrostazioni liberando rapidamente le parti bloccate penetrando e proteggendo in profondità
- idrorepellente, non contiene acidi e non intacca metalli, vernici, ecc.

Codice K 3832 0000	K 3832	Cad. €	12,30		6
--------------------	---------------	--------	--------------	---	---



«LUBRIFRESH» - OLIO DA TAGLIO UNIVERSALE

- lubrificante ideale per lavorazioni meccaniche ad asportazione di truciolo
- di ottima adesione superficiale anche su parti bombate, irregolari; scorre con giusta fluidità anche su parti in posizione di difficile accesso ove non sia possibile introdurre il pennello o altro
- di particolare efficacia anche su acciai duri, inossidabili e metalli ad alta e bassa durezza

Codice K 3833 6400	K 3833/6	Cad. €	9,35		6
--------------------	-----------------	--------	-------------	---	---



«GINGHIAFERM» - ANTISCIVOLANTE PROTETTIVO PER CINGHIE

- per cinghie piatte di gomma, cuoio, cotone ed altre fibre
- indicato anche per cinghie trapezoidali, di automezzi e per tutti i tipi di cinghie di trasmissione
- protegge da tagli e screpolature, resistendo all'accumulo di sporcizia e mantenendo, perciò, sempre pulite le superfici trattate

Codice K 3834 0000	K 3834	Cad. €	7,50		6
--------------------	---------------	--------	-------------	--	---



«GRAFITENE» - LUBRIFICANTE GRAFITICO SECCO

- ha una espansione superficiale uniforme ed equilibrata
- indispensabile per applicazioni speciali ove, per l'alta temperatura (fino a 140°C), sia consigliabile evitare l'impiego di idrocarburi
- adatto per cuscinetti, alberi, guide di scorrimento, ingranaggi, molle e lamina, convogliatori, macchine per pressofusione, serrature, cerniere, catene
- si impiega anche su pezzi in movimento od in fase di montaggio ed assemblaggio

Codice K 3835 0000	K 3835	Cad. €	10,10		6
--------------------	---------------	--------	--------------	---	---



«GRASSOSPRAY» - GRASSO ADESIVO LUBRIFICANTE UNIVERSALE

- grasso multiuso idrorepellente, adesivo
- ideale per lubrificare cuscinetti, funi metalliche e catene di trasmissione
- protegge per lungo tempo dall'usura, dalla corrosione e dall'umidità

Codice K 3836 0000	K 3836	Cad. €	8,55		6
--------------------	---------------	--------	-------------	---	---



«PERMANENT PTFE» - ADESIVO LUBRIFICANTE SECCO AL PTFE

- multiuso idrorepellente, adesivo, **di lunga durata**, con eccezionali proprietà lubrificanti per temperature d'esercizio da -15°C a +250°C
- ideale per lubrificare cuscinetti, funi metalliche e catene di trasmissione
- protegge per lungo tempo dall'usura, dalla corrosione e dall'umidità

Codice K 3836 2000	K 3836/2	Cad. €	8,65		6
--------------------	-----------------	--------	-------------	---	---



«ARIA COMPRESSA» - ARIA SECCA PULITA, INCOLORE, INODORE

- tramite soffio di aria secco e pulito permette la rimozione di particelle depositate in luoghi di difficile accesso di apparecchiature delicate, di togliere polvere e agenti contaminanti da qualsiasi apparecchiatura elettronica come computer, apparecchi di controllo, ecc.
- con cannuccia per meglio indirizzare il getto di aria
- utilizzare sempre in posizione verticale e con spruzzi brevi per evitare l'effetto congelamento

Codice K 3838 0000	K 3838	Cad. €	6,50		6
--------------------	---------------	--------	-------------	---	---



**K
5**

Gli spray con il simbolo "valvola 360°" sono dotati di:

- 1) **valvola speciale per l'erogazione del contenuto in tutte le posizioni**
- 2) **erogatore a cannuccia** adatto per un dosaggio più preciso del prodotto e per spruzzare su zone difficili da raggiungere

Tutti gli spray **NON contengono gas nocivi per l'ozono** - Contenuto 400 ml

Si vendono in confezione indivisibile

1) **Valvola a 360°** per erogare il prodotto in tutte le posizioni garantendo lo svuotamento completo della bomboletta

2) **Erogatore a cannuccia regolabile** per un dosaggio più preciso e in posti difficili da raggiungere



COLLA SPRAY MULTIUSO

- adesivo a base di elastomeri termoplastici e resine sintetiche in soluzioni solventi
- asciuga rapidamente, ha un'ottima adesività e resiste agli sbalzi di temperatura
- adatta per incollare gomma, schiuma poliuretana, materiale sintetico, moquette, tessuti, legno, superfici metalliche, sughero, alluminio, pelle, ecc.
- Non utilizzare su tubi e guarnizioni in PVC, polistirolo, cellulosa, polietilene, nylon
- indicato nel settore della ferramenta, ufficio, applicazioni industriali

Con erogatore per applicazione verticale e orizzontale e regolazione della fuoriuscita del flusso:

H (alto) - M (medio) - L (basso)

Conservare in ambiente ventilato a una temperatura tra 5°C e 35°C

Codice K 3838 2000	K 3838/2	Cad. €	11,10		6
--------------------	-----------------	--------	--------------	--	---



«SILICONOIL» - LUBRIFICANTE UNIVERSALE AL SILICONE

- ideale per lubrificazione di serrature, cerniere, finestre, macchine per cucire, cuoio, gomma
- forma una pellicola uniforme di protezione contro l'umidità e l'adesione
- evita il fastidioso rumore di cigolio dovuto all'attrito

Codice K 3839 0000	K 3839	Cad. €	9,80		6
--------------------	---------------	--------	-------------	--	---



«ANTISCORIAL» - ANTIADESIVO PROTETTIVO PER SALDATURE

- ideale per mantenere puliti ed efficienti gli ugelli
- protegge le pistole di saldatura ed impedisce l'adesione di scorie
- permette la pulizia dell'oggetto con una semplice passata di panno o spazzola

Codice K 3841 0000	K 3841	Cont. 300 ml	Cad. €	7,50		6
--------------------	---------------	--------------	--------	-------------	--	---



«SALDOIL» - ANTIADESIVO PROTETTIVO PER SALDATURE SENZA SILICONE

- ideale per mantenere puliti ed efficienti gli ugelli e lavorazioni che richiedono verniciatura di pezzi
- protegge le pistole di saldatura ed impedisce l'adesione di scorie
- permette la pulizia dell'oggetto con una semplice passata di panno o spazzola

Codice K 3841 2000	K 3841/2	Cad. €	8,50		6
--------------------	-----------------	--------	-------------	--	---

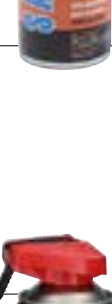

«GALVANIZING» - ZINCANTE A FREDDO

- copre con un film, in strato sottile di zinco puro, zone saldate di metalli ferrosi
- crea un rivestimento ad elevata protezione su acciaio, ferro, alluminio
- la reazione elettrolitica salda lo zinco al metallo da proteggere, con risultati uguali a quelli ottenuti con processo a caldo
- protegge dalla corrosione di agenti atmosferici, salsedine, ruggine, acqua

Codice K 3842 0000	K 3842	Cad. €	8,60		6
--------------------	---------------	--------	-------------	--	---



«ISOLOIL» - IDROREPELENTE LUBRIFICANTE DETERGENTE

- di alto rendimento, particolarmente indicato quale lubrificante su macchine di precisione, strumenti e circuiti elettrici in genere
- protegge dall'umidità e disidrata evitando dispersioni elettriche e la formazione di corto circuiti

Codice K 3843 0000	K 3843	Cad. €	10,80		6
--------------------	---------------	--------	--------------	--	---



«LUBRICABLE» - LUBRIFICANTE PER CAVI ELETTRICI

- ad alto rendimento, riduce l'attrito e facilita lo sfilaggio dei vecchi cavi
- ottimo lubrificante, consente una più fluida penetrazione ed un più facile scorrimento dei cavi nelle tubazioni, canaline e guaine di contenimento in percorsi con molte curve e dislivelli
- antinvecchiante, non ingiallisce

K 3844/1 - Spray in bomboletta - A base siliconica - Contenuto 400 ml

Codice K 3844 1000	K 3844/1	Spray	Cad. €	9,35		6
--------------------	-----------------	-------	--------	-------------	--	---



250 ml

1000 ml

Esecuzione in gel

Contenuto	ml	250	1000
Codice		K 3844 2250	K 3844 2000
K 3844/2	Cad. €	7,30	8,65
Fornito in		tubetto	bottiglia di plastica con tappo dosatore
	pz.	6	6

Passacavi per elettricisti → B 5 pag. 210

ABC TOOLS Spray professionali

Gli spray con il simbolo "valvola 360°" sono dotati di:

- 1) **valvola speciale per l'erogazione del contenuto in tutte le posizioni**
- 2) **erogatore a cannuccia** adatto per un dosaggio più preciso del prodotto e per spruzzare su zone difficili da raggiungere

Tutti gli spray **NON** contengono gas nocivi per l'ozono - Contenuto 400 ml

Si vendono in confezione  **indivisibile**

1) **Valvola a 360°** per erogare il prodotto in tutte le posizioni garantendo lo svuotamento completo della bomboletta

2) **Erogatore a cannuccia regolabile** per un dosaggio più preciso e in posti difficili da raggiungere



«FILETTOIL» - OLIO DA TAGLIO LAVABILE PER TERMOIDRAULICA

- ideale per utilizzo durante la filettatura di tubi a mano o con filettrici elettriche
- lubrifica, raffredda i taglienti preservandoli da rapida usura
- facilmente lavabile, inoltre, dopo aver lavato per circa 5 minuti con acqua la parte filettata, è possibile collaudare ed utilizzare l'impianto

Codice K 3845 0000	K 3845	Cad. €	13,30		6
--------------------	---------------	--------	--------------	---	---

«RILEVAGAS» - RILEVATORE DI FUGHE GAS

- adatto per controllare eventuali fughe negli impianti a gas
- per tutti i tipi di gas: gas città, metano, anidride carbonica, azoto, ossidi di etilene, argon, freon, cloro, idrogeno ed anche aria compressa ed ossigeno

Codice K 3846 0000	K 3846	Cad. €	9,80		6
--------------------	---------------	--------	-------------	---	---





RILEVATORE PER CRICCHE

Kit per rilevare facilmente e con precisione i possibili difetti creatisi durante le operazioni di saldatura o di stampaggio di elementi metallici - Non rovina le superfici esaminate

Utilizzo:

- 1 - **utilizzare il CRACK CLEANER K 3846/5** per pulire e sgrassare la superficie da esaminare;
- 2 - **spruzzare** uno strato leggero di **CRACK PENETRANT rosso K 3846/6** e attendere 15/20 minuti per far reagire il liquido;
- 3 - rimuovere l'eccesso di penetrante rosso K 3846/6 sempre con il pulitore K 3846/5 e lasciare asciugare la superficie;
- 4 - **utilizzare il CRACK DEVELOPER bianco K 3846/7** e lasciare agire qualche minuto

Dopo questi passaggi eventuali difetti presenti sul metallo saranno evidenziati dalle tracce rosse

Codice K 3846 5000	K 3846/5	Cad. €	8,65		6
Codice K 3846 6000	K 3846/6	Cad. €	13,50		6
Codice K 3846 7000	K 3846/7	Cad. €	9,60		6



Pasta liquida per tracciatore



Per controlli e tracciatore su tutti i tipi di leghe e metalli, consente di distinguere facilmente particolari in lavorazione, l'ispezione e verifica durante lavorazioni meccaniche

Di ottimo contrasto, pronta per l'uso - Consistenza pastosa - Rapida essiccazione

In tubetto da 80 ml

K 3848/1 - Colore **blu**

K 3848/2 - Colore **rosso**

Codice K 3848 1000	K 3848/1	Cad. €	29,50		12
Codice K 3848 2000	K 3848/2	Cad. €	29,50		12



ABC TOOLS Solvente pulitore

Adatto ad eliminare vernici e pasta per controlli per tracciatore

Si vendono in confezione  **indivisibile** - Contenuto 400 ml

Codice K 3848 3000	K 3848/3	Cad. €	9,25		6
--------------------	-----------------	--------	-------------	---	---



ABC TOOLS Rimuovi etichette

ARS - Adhesive Remover Spray

Adatto per la rimozione di tutte le etichette di carta, senza danneggiare le superfici

Penetra a fondo nella carta e, raggiungendo la colla, ne neutralizza il potere adesivo.

Rimuove anche residui di grasso, catrame, resine e altre macchie evapora senza lasciare residui

Si vendono in confezione  **indivisibile** - Contenuto 200 ml

Codice K 3848 4000	K 3848/4	Cad. €	8,50		12
--------------------	-----------------	--------	-------------	---	----



Vernici spray per tracciature

Adatte per segnaletica e tracciature su qualsiasi superficie come muratura, pavimentazione, asfalto, legno, acciaio, cartone, ecc. - Resistenti agli agenti atmosferici e all'abrasione



Adatte per segnaletica e tracciature su qualsiasi superficie come muratura, pavimentazione, asfalto, legno, acciaio, cartone, ecc. - Resistenti agli agenti atmosferici e all'abrasione

«MARKAPAIN»

A base sintetica

Contenuto 400 ml

Si vendono in confezione indivisibile di 6 pz.

Colore	Blu	Nero	Rosso	Giallo	Bianco
Codice	K 3850 1000	K 3850 2000	K 3850 3000	K 3850 4000	K 3850 5000
K 3850	Cad. € 8,05	8,05	8,05	8,05	8,05



WBM - Water Based Marker

Spray acrilico a base di acqua

Adatto per tracciature su qualsiasi superficie

Inodore e quindi particolarmente adatto per ambienti interni

Contenuto 400 ml

Si vendono in confezione indivisibile di 6 pz.

Colore	Nero	Blu	Rosso
Codice	K 3851 4002	K 3851 4003	K 3851 4004
K 3851/4	8,50	8,50	8,50



«MARKAPAIN GLOW» - Vernice spray a base di pigmenti fotoluminescenti

Adatta per impiego su metallo, plastica, legno, forma una pellicola fosforescente, ideale per aumentare la visibilità di zone in penombra, segnali ostacoli, gradini, ecc.

La sua luminosità cresce in base agli strati di vernice applicati e si ricarica se sottoposta a fonte luminosa

A rapida essiccazione, circa 15 minuti - Non contiene piombo, cadmio e cromo

Colore giallo

Si vendono in confezione indivisibile di 6 pz. - Contenuto 400 ml

Codice K 3852 5005	K 3852/5	Cad. €	13,50		6
--------------------	-----------------	--------	--------------	--	---



LYRA

A base acrilica

A rapida essiccazione, forte copertura e alta stabilità alla luce

Con erogatore frontale per impiego a 360°

Completamente svuotabile - Senza xilolo e tuluolo - Contenuto 500 ml - 12 pz.

Colore	Bianco	Nero	Blu	Rosso	Giallo
Codice	K 3855 1001	K 3855 1002	K 3855 1003	K 3855 1004	K 3855 1005
K 3855/1	Cad. € 16,00	16,00	16,00	16,00	16,00



arexons Smalti spray professionali

Gamma di spray professionali con tinte secondo codifica RAL

A base di resine acriliche a rapida essiccazione, 10/15 minuti

Ad elevato potere di aggrappaggio, possono essere applicate su metallo, legno, muro, ceramica, vetro, carta, cartone e sulla maggior parte delle plastiche - Sovraverniciabili con qualsiasi altro tipo di vernice

Elevata copertura e alta resa, non ingialliscono e la tinta rimane inalterata

Tasto erogatore studiato per ottenere uniformità di spruzzo e non affaticare la mano dell'utilizzatore

Contenuto 400 ml - 6 pz.



Colore	RAL 1013 Bianco perla	RAL 1021 Giallo cadmio	RAL 2004 Arancio puro	RAL 3000 Rosso fuoco	RAL 3001 Rosso segnale	RAL 3020 Rosso traffico
Codice	K 3858 1013	K 3858 1021	K 3858 2004	K 3858 3000	K 3858 3001	K 3858 3020
K 3858	Cad. € 11,20	11,20	11,20	11,20	11,20	11,20
Colore	RAL 5010 Blu genziana	RAL 5012 Blu chiaro	RAL 5015 Blu cielo	RAL 5017 Blu traffico	RAL 6005 Verde muschio	RAL 6011 Verde reseda lucido
Codice	K 3858 5010	K 3858 5012	K 3858 5015	K 3858 5017	K 3858 6005	K 3858 6011
K 3858	Cad. € 11,20	11,20	11,20	11,20	11,20	11,20
Colore	RAL 6029 Verde menta	RAL 7001 Grigio argento	RAL 7035 Grigio chiaro muschio	RAL 8017 Marrone scuro	RAL 9005 Nero	RAL 9006 Alluminio
Codice	K 3858 6029	K 3858 7001	K 3858 7035	K 3858 8017	K 3858 9005	K 3858 9006
K 3858	Cad. € 11,20	11,20	11,20	11,20	11,20	11,20
Colore	RAL 9010 Bianco	Trasparente lucido	Bianco opaco	Nero opaco		
Codice	K 3858 9010	K 3858 9900	K 3858 9901	K 3858 9902		
K 3858	Cad. € 11,20	11,20	11,20	11,20		

arexons SVITOL lubrificante

Prodotto multiuso adatto per risolvere problemi di sbloccaggio, lubrificazione, proteggere tutte le superfici metalliche e prevenire la ruggine

Ideale per impiego in diversi campi: manutenzione industriale, elettromeccanica, autoriparazione, nautica, sport, casa, giardinaggio

A base di olii sintetici e additivi antiusura per ridurre fortemente l'attrito

Penetra e protegge in profondità sciogliendo sporco e grassi, eliminando ogni forma di umidità

E' efficace contro la ruggine: la scioglie e protegge le superfici dalla sua formazione

Può essere utilizzato per filettare

Non contiene solventi clorurati

Tipo in bomboletta spray

A doppia erogazione: precisa e nebulizzata

Con valvola 360° per erogare il prodotto in tutte le posizioni

Contenuto **400 ml**

Codice K 3868 1400	K 3868/1	Cad. €	a richiesta	 12
---------------------------	-----------------	--------	--------------------	--



Tipo in latta da 5 l

Punto di infiammabilità 100°C, adatto per la manutenzione anche in ambienti o su superfici più calde (pur rimanendo sempre entro i 100°C)

Fornito in scatola completo di flacone con trigger regolabile

Codice K 3868 2078	K 3868/2	Cad. €	a richiesta	 1
---------------------------	-----------------	--------	--------------------	---

arexons Sgrassatore concentrato Fulcron

Prodotto superpulitore sgrassante, adatto per eliminare in poco tempo lo sporco più ostinato

A formula concentrata, può essere utilizzato:

- puro per motore dell'auto, cerchi, pavimenti, in officina, macchie di olio;
- diluito per tessuti, gomme, carrozzeria, parti in plastica, computer, pulizia della casa, ecc.

Per impiego sui vetri diluire con acqua con rapporto 1:100

Non nocivo, non tossico e non aggressivo, non contiene ammoniaca, fosfati e coloranti

Contenuto	0,5	1	5
Codice	K 3868 8500	K 3868 8001	K 3868 8005
K 3868/8	Cad. € a richiesta	a richiesta	a richiesta



L'intera gamma di spray professionali ABC Tools è al tuo fianco per pulire, sgrassare, lubrificare e per aiutarti al meglio in ogni attività lavorativa.

ABC TOOLS
UTENSILI PER PROFESSIONISTI DAL 1913

K
5

Tipo con avanzamento del grasso a pistone

Corpo in metallo, complete di puntalino concavo e canna telescopica

Puntalini intercambiabili filettatura M 10x1

Corpo Ø	mm	30	45
Codice		K 3890 0030	K 3890 0045
K 3890	Cad. €	13,60	14,70
Contenuto	g	50	110

**Tipo con avanzamento del grasso a vite**

Per una maggior potenza di spinta nelle stagioni fredde

Con canna flessibile e testa in ottone K 3900/1

Corpo Ø 40 mm - Filettatura attacco M 10x1 - **Contenuto 150 g**

Codice K 3894 1040	K 3894/1	Cad. €	51,00		1
---------------------------	-----------------	--------	-------	---	---

**Compressori ingrassatori**

Corpo in acciaio di alta qualità

Esecuzione con doppio attacco per impiego diretto o a pistola

Corpo Ø 37 mm in acciaio di alta qualità

Avanzamento automatico del grasso

Leggero per impiego con grasso sfuso ed utilizzabile con una sola mano

Impugnatura in pressofusione di alluminio

Con canna rigida in acciaio e testa con pinza prensile per ingrassatori tipo «Hydraulic»

Contenuto grasso sfuso ca. 120 g

Pressione di avanzamento 200 bar - Attacco filettato M 10x1

Lunghezza totale 260 mm - Peso 0,7 kg

Codice K 3894 3000	K 3894/3	Cad. €	38,10		1
---------------------------	-----------------	--------	-------	---	---

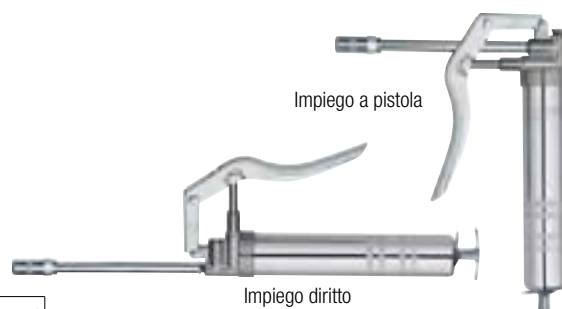
**Esecuzione pesante, con avanzamento automatico del grasso**

Con canna flessibile lunghezza 400 mm e testa con pinza prensile per ingrassatori tipo «Hydraulic»

Utilizzabili con cartucce di grasso o grasso sfuso

Contenuto **500 g** - Attacco filettato M 10x1 - Corpo Ø 60 mm

Lunghezza totale 400 mm

Codice K 3895 0500	K 3895	Cad. €	115,00		1
---------------------------	---------------	--------	--------	---	---

**Esecuzione professionale con avanzamento automatico del grasso**

Con canna flessibile lunghezza 400 mm e testa con pinza prensile per ingrassatori tipo «Hydraulic»

Attacco filettato M 10x1

Gr. 500: con **cartuccia K 3898/4 da 400 g**, valvola di sfiato, canna lunghezza 300 mm e testa a griffe

Gr. 750: compatibile con cartucce di grasso K 3898/4 da 400 g

Gr. 1000: compatibile con cartucce di grasso K 3898/4 da 600 g

Contenuto	g	300	500	500	750	1000
Codice		K 3896 0300	K 3896 0500	K 3896 0501	K 3896 0750	K 3896 1001
K 3896	Cad. €	40,10	38,90	49,00	53,00	54,00
Corpo	Ø mm	45	56	56	56	57
Lunghezza totale	mm	300	400	400	480	480
Utilizzabili con		grasso sfuso	cartucce o grasso sfuso	completo di cartuccia	grasso sfuso	cartucce o grasso sfuso



Assortimento composto da:

1 compressore **da 500 g con valvola di sfiato** e impugnatura rivestita in plastica1 **canna flessibile di sicurezza K 3899/11** da 50 cm (**pressione di scoppio 1650 bar**) a norme DIN 1283

1 canna rigida K 3899/15 da 150 mm,

2 teste in acciaio K 3900/2 - K 3900/27, 1 testa conica K 3901/2

1 testa con pinza prensile K 3901/4, 1 testa concava

Codice K 3898 0000	K 3898/0	Cad. €	176,00		1
---------------------------	-----------------	--------	--------	---	---

Pompe per fusti di ingrassaggio → K 7 pag. 781



Corpo in acciaio zincato di alta qualità con zigrinature anticorrosione

Esecuzione per alte prestazioni - Costruiti secondo DIN 1283 - TÜV-GS

Avanzamento automatico del grasso sia in cartuccia che sfuso

Leva con piegatura per evitare lo schiacciamento delle dita e con graduazione per dosare la quantità di grasso necessaria

Contenuto 500 g - Pressione di avanzamento 400 bar, garantiti - Attacco filettato M 10x1

Corpo Ø 56 mm - Lunghezza totale 350 mm

Completo di canna flessibile di sicurezza lunghezza 350 mm (pressione di scoppio 1000 bar) a norme DIN 1283 e testa con pinza prensile per ingrassatori tipo «Hydraulic»

Codice K 3897 2000	K 3897/2	Cad. €	64,00		1
---------------------------	-----------------	--------	-------	---	---



Compressori ingrassatori



Tipo per cartucce di grasso "LUBE SHUTTLE"

Corpo in acciaio zincato di alta qualità con zigrinature antiscivolo

Costruiti secondo DIN 1283 - TÜV-GS

Consente l'utilizzo del 99,9% di grasso contenuto e di controllare il tipo e la quantità residua in ogni momento - Sistema già adottato ed offerto da primari produttori di grasso

Caricamento della cartuccia di grasso molto rapido: basta inserirla e avvitarla

Esecuzione per impiego con una sola mano

Ergonomico, con impugnatura a pistola

Con **canna flessibile di sicurezza** lunghezza 300 mm (**pressione di scoppio 1000 bar**) a norme DIN 1283 e testa con pinza prensile per ingrassatori tipo «Hydraulic»

Pressione di avanzamento 400 bar, garantiti - Corpo Ø 55 mm - Lunghezza totale 280 mm

Codice K 3897 3000	K 3897/3	Cad. €	130,00		1
--------------------	-----------------	--------	---------------	--	---

Esecuzione con leva laterale

Con **canna flessibile di sicurezza** lunghezza 300 mm (**pressione di scoppio 1000 bar**) a norme DIN 1283 e testa con pinza prensile per ingrassatori tipo «Hydraulic»

Pressione di avanzamento 400 bar, garantiti - Corpo Ø 56 mm - Lunghezza totale 300 mm

K 3897/45 - Senza cartuccia

K 3897/5 - Con cartuccia di grasso universale "LUBE SHUTTLE" K 3897/9 da 400 g

Codice K 3897 4500	K 3897/45	Senza cartuccia	Cad. €	91,00		1
--------------------	------------------	-----------------	--------	--------------	--	---

Codice K 3897 5000	K 3897/5		Cad. €	120,00		1
--------------------	-----------------	--	--------	---------------	--	---



Supporto magnetico per compressori ingrassatori

Adatto per compressori ingrassatori con corpo fino a Ø 60 mm

Con magnete permanente

Codice K 3897 6900	K 3897/69	Cad. €	63,50		1
--------------------	------------------	--------	--------------	--	---



Dispenser per grasso "Lube shuttle "

Kit adatto per una distribuzione puntuale del grasso

Composto da:

1 cartuccia "LUBE SHUTTLE" K 3897/9 di grasso al Litio, contenuto 400 g

1 pistola in alluminio con avanzamento manuale

1 beccuccio dotato di tappo di chiusura

Codice K 3897 7100	K 3897/71	Cad. €	59,00		1
--------------------	------------------	--------	--------------	--	---



Compressori ingrassatori ad aria compressa

Utilizzabili con cartucce o grasso sfuso

Attacco filettato M 10x1

Tipo con erogazione del grasso a flusso continuo a 360° - Senza cartuccia

Adatto per cartucce di grasso K 3898/4 da 400 g o grasso sfuso

Con **valvola di sfiato** per l'aria e raccordo maschio da 1/4" Gas

Contenuto 400 g

Completo di:

1 canna flessibile rinforzata, lunghezza 410 mm,

1 testa con pinza prensile con 4 griffe per ingrassatori tipo «Hydraulic»

Alimentazione ad aria compressa da 5÷10 bar - Pressione di avanzamento 165÷400 bar

Corpo Ø 55 mm - Lunghezza totale 400 mm - Peso 1,9 kg

Codice K 3898 2400	K 3898/2	Cad. €	105,00		1
--------------------	-----------------	--------	---------------	--	---

Tipo con 2 cartucce di grasso K 3898/4 da 600 g

Con raccordo maschio da 1/4" Gas con dado fresato

Fornito completo di:

1 canna flessibile rinforzata, lunghezza 450 mm

1 testa con pinza prensile per ingrassatori tipo «Hydraulic»

Alimentazione ad aria compressa da 5÷10 bar

Pressione di avanzamento 600 bar

Corpo Ø 60 mm - Lunghezza totale 520 mm - Peso 2,8 kg

Codice K 3898 3000	K 3898/3	Cad. €	375,00		6
--------------------	-----------------	--------	---------------	--	---



Con erogazione del grasso a flusso continuo

K
6

Cartucce di grasso

ABC TOOLS

Per uso universale - Con additivi EP per estrema pressione

Ottima resistenza all'acqua

Per industria, autotrazione, movimento terra, macchine agricole, ecc.

Temperatura di esercizio da -30°C a +120°C

Contenuto	g	400	600
Codice		K 3898 4400	K 3898 4600
K 3898/4	Cad. €	10,10	17,10
Adatto per		K 3896 - K 3897/1 - K 3897/2 K 3897/5 - K 3898/4 gr. 400	K 3895 - K 3898/3 - K 3896 gr. 1001
	pz.	6	12



400 g



600 g

"Lube shuttle" - Brevettate

Con caricamento delle cartucce molto rapido: basta inserirle e avviarle nell'ingrassatore

Tipo universale - MULTI PLUS

Grasso multiuso al litio e olio minerale con additivi EP, inibitori della corrosione e antiossidanti

Con polimeri per migliorare l'adesione e elevata stabilità meccanica

Offre una buona protezione contro la corrosione, la resistenza all'ossidazione, elevata resistenza meccanica e all'alta pressione

Temperatura di esercizio da -30°C a +130°C (+150°C per brevi periodi) - Contenuto 400 g

Codice K 3897 9000	K 3897/9	Cad. €	19,60	 12
---------------------------	-----------------	--------	--------------	--

Tipo grafitato - GRAPHITE

Grasso al sapone di litio e olio minerale con additivi EP e additivi antiusura

Con anti-ossidanti, inibitori della corrosione e polimeri per migliorare l'adesione

Buona resistenza contro la corrosione e proprietà di protezione dall'ossidazione

Elevata resistenza meccanica e all'alta pressione

Temperatura di esercizio da -30°C a +130°C (+150°C per brevi periodi) - Contenuto 400 g

Codice K 3897 9200	K 3897/92	Cad. €	19,40	 12
---------------------------	------------------	--------	--------------	--

Tipo per elevate temperature - HIGH TEMP

Grasso al litio complesso per elevate temperature, a base di olio minerale con additivi EP e antiusura

Con anti-ossidanti, inibitori di corrosione e polimeri per migliorare l'adesione

Buone proprietà di protezione dalla corrosione e ossidazione, eccezionale stabilità meccanica e resistenza all'alta pressione

Temperatura di esercizio da -30°C a +150°C (+200°C per brevi periodi) - Contenuto 400 g

Codice K 3897 9500	K 3897/95	Cad. €	22,90	 12
---------------------------	------------------	--------	--------------	--



MOLYKOTE

Cartucce con caricamento tipo "LUBE SHUTTLE", basta inserirle e avviarle nell'ingrassatore

Tipo universale a base minerale - Multilub

Grasso al sapone di litio e olio minerale con additivi EP e inibitori della corrosione

Per combinazioni metallo/metallo sottoposte a movimenti da lenti a rapidi e carichi da medi a elevati

Utilizzabile anche in presenza di umidità e spray

Con ridotta evaporazione all'olio, buona resistenza al dilavaggio dell'acqua e buona protezione contro la corrosione e resistenza all'ossidazione - Riduce i problemi di usura e rigatura

Impiego da -25°C a +120°C - Contenuto 400 g

Codice K 3897 9700	K 3897/97	Cad. €	21,00	 12
---------------------------	------------------	--------	--------------	--

Tipo ad alte prestazioni per carichi elevati - BR2 Plus

Grasso al sapone di litio e olio minerale con lubrificanti solidi, additivi EP e inibitori della corrosione

Adatto per combinazioni metallo/metallo sottoposte a movimenti da lenti a veloci, in particolare con carichi da medi a pesanti

Indicato per una lunga lubrificazione, con buona resistenza al grippaggio, all'ossidazione, al dilavaggio dell'acqua, protegge contro la corrosione e l'ossidazione da sfregamento

Impiego da -30°C a +130°C (+150°C per brevi periodi) - Contenuto 400 g

Codice K 3897 9900	K 3897/99	Cad. €	28,10	 12
---------------------------	------------------	--------	--------------	--

Grasso sintetico bianco a norma FDA (per uso alimentare) - G-4500

Ad alte prestazioni che combina i vantaggi di un'ampia gamma di temperature operative e un'ampia compatibilità con materiali diversi

Addensato con alluminio complesso contiene lubrificanti solidi bianchi

Adatto per lubrificare cuscinetti, ingranaggi, catene e meccanismi scorrevoli nei macchinari per la lavorazione degli alimenti

Elevata resistenza all'usura e ai carichi

Ottime prestazioni a basse temperature - Ampio intervallo termico operativo

Buona compatibilità con gomme e plastiche - Approvato NSF H1 per industrie alimentari

Contenuto 400 g

Codice K 3930 6704	K 3930/67	Cad. €	62,90	 10
---------------------------	------------------	--------	--------------	--



Canne per compressori

Adatte per compressori K 3895÷K 3898/3
Attacco filettato M 10x1 - Senza testine - DIN 1283

Tipo flessibile di sicurezza per elevate prestazioni

K 3899/11 -



In spirale metallica corazzata rivestita in gomma - Ø 13,5 mm

Resistente a grassi ed olio (pressione di scoppio 1650 bar)

K 3899/13 - **ABC TOOLS**

In materiale termoplastico rinforzato con treccia in poliestere - Ø 10 mm

Pressione di scoppio 1000 bar

Lunghezza	cm	30	50	70
Codice		K 3899 1130	K 3899 1150	—
K 3899/11	Cad. €	29,20	43,70	—
Codice		K 3899 1330	K 3899 1350	K 3899 1391
K 3899/13	Cad. €	4,25	5,50	6,65

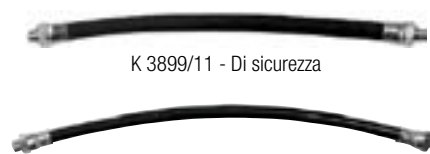

Tipo rigido, in acciaio

Lunghezza totale 150 mm

Codice K 3899 1500	K 3899/15	Cad. €	2,52	10
--------------------	------------------	--------	-------------	----



Teste per canne di compressori

Attacco filettato M 10x1

Adatte per ingrassatori con testa esagonale da 15 mm (K 3902/4 - K 3902/5)

Codice K 3900 1000	K 3900/1	In zama	Cad. €	7,40	10
Codice K 3900 2000	K 3900/2	Acciaio	Cad. €	25,40	10



K 3900/1



K 3900/2

Adatte per ingrassatori con testa tonda da 22 mm

In ottone nichelato

Codice K 3900 2700	K 3900/27	A 90°	Cad. €	9,00	10
Codice K 3900 3000	K 3900/3	Diritto	Cad. €	23,20	10



K 3900/27



K 3900/3

A testa concava per ingrassatori con testa a punta (K 3902/11)

Adatte per siringhe K 3890

In confezione indivisibile da 10 pz.

Codice K 3901 1000	K 3901/1	Ottone	Cad. €	1,09	10
--------------------	-----------------	--------	--------	-------------	----



A testa conica per ingrassatori con testa concava (K 3902/12)

In confezione indivisibile da 10 pz.

Codice K 3901 2000	K 3901/2	Ottone	Cad. €	1,09	10
--------------------	-----------------	--------	--------	-------------	----



Con pinza prensile a 4 griffe

Per ingrassatori con testa semisferica «Hydraulic» (K 3902/7÷K 3902/9)

Codice K 3901 3000	K 3901/3	Acciaio	Cad. €	3,80	10
--------------------	-----------------	---------	--------	-------------	----



Con pinza prensile a 4 griffe

Di lunga durata, adatte per alte pressioni

Per ingrassatori con testa semisferica «Hydraulic» (K 3902/7÷K 3902/9)

Codice K 3901 4000	K 3901/4	Acciaio	Cad. €	10,70	1
--------------------	-----------------	---------	--------	--------------	---



Testina prensile di sicurezza con 4 griffe in acciaio temperato

Adatta per accoppiamenti e disaccoppiamenti sicuri fino a oltre 600 bar

Leva con snodo che velocizza e semplifica le operazioni di ingrassaggio

Attacco filettato femmina M10x1 - Diametro esterno secondo DIN 1283

Lunghezza totale 70 mm

Codice K 3901 8000	K 3901/8	Cad. €	53,50	1
--------------------	-----------------	--------	--------------	---

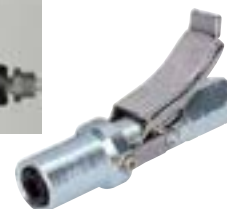

Ingrassatori a coperchio con vite - Mod. Stauffer

In ottone

Filettatura Gas	pollici	1/8	1/4	1/4
Codice		K 3902 2001	K 3902 2002	K 3902 2003
K 3902/2	Cad. €	3,70	3,85	10,20
Corpo Ø	mm	17	20	31



Ingrassatori

In acciaio - Zincati

In confezione da 10 pezzi

Tipo con testa piana esagonale «Tecalemit»

Secondo norma UNI 7662

Chiusura a sfera - Con esagono da 15 mm

K 3902/4 - Esecuzione **semplice** - **Forma A****K 3902/5** - Esecuzione **con doppio esagono** - **Forma B**

K 3902/4



K 3902/5

Filettatura attacco	Gas 1/8	Gas 1/4	Whit. 1/4	Whit. 5/16	6x1	8x1	8x1,25	10x1	10x1,25	10x1,5	12x1,5	12x1,75	
Codice	K 3902 ...	4001	4002	4003	—	4006	4010	4007	4011	4009	4008	4012	4013
K 3902/4	La cf. €	7,85	7,85	9,50	—	8,90	8,90	8,90	7,85	9,40	7,85	9,40	9,40
Codice	K 3902 ...	5001	5002	5003	5004	5006	5010	5007	5011	5009	5008	5012	5013
K 3902/5	La cf. €	8,30	8,30	12,20	12,20	10,10	10,10	10,10	8,30	10,10	8,30	10,10	8,90

Tipo con testa semisferica «Hydraulic»

Secondo norma UNI 7663

K 3902/7 - Esecuzione **diritta** - **Forma A****K 3902/8** - Esecuzione **a 45°** - **Forma B****K 3902/9** - Esecuzione **a squadra a 90°** - **Forma C**

K 3902/7 - A



K 3902/8 - B



K 3902/9 - C

Filettatura attacco	6x1	8x1	8x1,25	10x1	10x1,25	10x1,5	12x1,5	Gas 1/8	Gas 1/4	
Codice	K 3902 7001	K 3902 7002	K 3902 7003	K 3902 7004	K 3902 7009	K 3902 7005	K 3902 7007	K 3902 7006	K 3902 7008	
K 3902/7	La cf. €	3,00	3,30	3,55	4,30	4,75	4,30	10,30	4,30	7,80
Codice	K 3902 8001	K 3902 8002	K 3902 8003	K 3902 8004	K 3902 8009	K 3902 8005	K 3902 8007	K 3902 8006	K 3902 8008	
K 3902/8	La cf. €	8,35	8,35	8,35	8,55	10,30	8,10	13,80	8,40	12,80
Codice	K 3902 9001	K 3902 9002	K 3902 9003	K 3902 9004	K 3902 9009	K 3902 9005	K 3902 9007	K 3902 9006	K 3902 9008	
K 3902/9	La cf. €	8,35	8,35	8,35	8,50	10,30	8,50	13,80	8,50	12,80
Esagono	mm	11	11	11	11	11	11	14	11	14

* K 3902 7001: esagono 7 mm - K 3902 7002 e K 3902 7003: esagono 9 mm e DIN 71412

Protezione in PVC per ingrossatori «Hydraulic» K 3902/7÷K 3902/9

In confezione da 50 pezzi

Codice K 3902 9200	K 3902/92	La cf. €	7,90		50
---------------------------	------------------	----------	-------------	--	----

**K 3902/11 - Con testa a punta****K 3902/12 - Con testa concava**

Filettatura attacco	6x1	8x1,25	10x1	10x1,5	Gas 1/8	Gas 1/4	
Codice	K 3902 ...	1101*	1104	1105	1106	1107	—
K 3902/11	La cf. €	8,75	15,90	25,20	25,20	25,20	—
Codice	K 3902 ...	1201	1204	1205	1206	1207	1208
K 3902/12	La cf. €	8,55	9,30	9,30	9,30	9,30	18,10
Esagono	mm	9	9	11	11	11	14

* esagono 7 mm



K 3902/11



K 3902/12

Assortimenti di ingrossatori, in cassetta di resina sintetica**Composto da 70 pezzi**

10 ingrossatori per tipo «Hydraulic» K 3902/7 gr. 6x1 - 8x1 - 10x1 - Gas 1/8" - Forma A

5 ingrossatori per tipo «Hydraulic» K 3902/8 gr. 6x1 - 8x1 - 10x1 - Forma B

5 ingrossatori per tipo «Hydraulic» K 3902/9 gr. 6x1 - 8x1 - 10x1 - Forma C

In cassetta di resina sintetica, dimensioni LxPxx 165x105x30 mm

Codice K 3902 7000	K 3902/70	Cad. €	59,50		1
---------------------------	------------------	--------	--------------	--	---

Composto da 365 pezzi

15 ingrossatori «Tecalemit» forma B K 3902/5 Gas 1/4"

50 ingrossatori per tipo «Hydraulic» K 3902/7 gr. 6x1 - 8x1,25 - 10x1 - Gas 1/8" - Forma A

30 ingrossatori «Hydraulic» K 3902/7 Gas 1/4" - Forma A

30 ingrossatori per tipo «Hydraulic» K 3902/8 gr. 6x1 - 10x1 - Forma B

30 ingrossatori per tipo «Hydraulic» K 3902/9 gr. 6x1 - 10x1 - Forma C

In cassetta di resina sintetica, dimensioni LxPxx 325x240x50 mm

Codice K 3902 3650	K 3902/365	Cad. €	214,00		1
---------------------------	-------------------	--------	---------------	--	---

Composto da 375 pezzi

5 teste per tipo K 3900/1 e K 3901/3

15 ingrossatori «Tecalemit» K 3902/5 Gas 1/4" - Forma B

50 ingrossatori per tipo «Hydraulic» K 3902/7 gr. 6x1 - 8x1,25 - 10x1 - Gas 1/8" - Forma A

30 ingrossatori «Hydraulic» K 3902/7 Gas 1/4" - Forma A

30 ingrossatori per tipo «Hydraulic» per tipo K 3902/8 gr. 6x1 - 10x1 - Forma B

30 ingrossatori per tipo «Hydraulic» per tipo K 3902/9 gr. 6x1 - 10x1 - Forma C

In cassetta di resina sintetica, dimensioni LxPxx 325x240x50 mm

Codice K 3902 3750	K 3902/375	Cad. €	267,00		1
---------------------------	-------------------	--------	---------------	--	---





Siringhe per olio

Aspiranti e prementi
Canna svitabile

Tipo con canna rigida

K 3903- In ottone - Lunghezza canna 120 mm

K 3904- In acciaio brunito - Lunghezza canna 140 mm

Gr. 40 con ghiera verniciata - Gr. 56 con ghiera zincata

Corpo Ø	mm	40	50	56
Codice		K 3903 0040	K 3903 0050	—
K 3903	Cad. €	49,20	61,00	—
Codice		K 3904 0040	—	K 3904 0056
K 3904	Cad. €	22,10	—	26,80
Volume	cm ³	250	500	500



Tipo con canna flessibile, lunghezza 250 mm

Adatte per la sostituzione dell'olio del differenziale e del cambio

Corpo Ø 60 mm - Volume **500 cm³**

Codice K 3905 0000	K 3905	Cad. €	52,50		1
---------------------------	---------------	--------	--------------	--	---



Pompe a barile per olio

In acciaio verniciato

Completa di 2 m di tubo, portagomma e beccuccio ricurvo

Capacità	l	8	12	16
Codice		K 3906 0008	K 3906 0012	K 3906 0016
K 3906/0	Cad. €	204,00	217,00	236,00
Portata per pompata	g	13	13	13
Portata	l/min	8	8	8
Ø corpo	mm	150	200	225
Altezza corpo	mm	550	550	550



Oliatori contagocce

In ottone nichelato, con recipiente in plexiglass

Ø del recipiente	mm	42	54	62	80	105
Codice		K 3906 1042	K 3906 1054	K 3906 1062	K 3906 1080	K 3906 1105
K 3906/1	Cad. €	88,00	110,00	118,00	139,00	160,00
Volume	cm ³	35	75	150	250	750
Filettatura		G 1/4"	G "	G 3/8"	G 3/8"	G 3/8"



Oliatori a fissaggio rapido

In acciaio tornito, a sfera

Con gambo liscio, zincati - In confezione da 10 pezzi

Gambo Ø	mm	6	7	8	10
Codice		K 3907 1000	K 3907 1001	K 3907 1002	K 3907 1003
K 3907/1	La cf. €	7,55	8,35	8,70	12,00



Oliatore a penna

Adatto per tecnici riparatori, consente l'immissione di piccole gocce di olio nei meccanismi

Con corpo in resina con vaso trasparente, pulsante dosatore e clip da taschino

Canna in ottone con olivetta di chiusura del flusso

Capacità 5 g - Lunghezza totale 145 mm

Codice K 3910 0000	K 3910	Cad. €	16,10		1
---------------------------	---------------	--------	--------------	--	---



Tipo interamente in polietilene

Capacità	ml	25	50	80
Codice		K 3912 0025	K 3912 0050	K 3912 0080
K 3912	Cad. €	0,95	1,10	1,20

**Tipo con canna metallica in ottone e corpo in polietilene****Con canna rientrante**

Capacità	ml	125	250	500
Codice		K 3913 0125	K 3913 0250	K 3913 0500
K 3913	Cad. €	9,95	10,30	11,50

**Con canna fissa**

Capacità	ml	50	125	170	300	500
Codice		K 3914 0050	K 3914 0125	K 3914 0170	K 3914 0300	K 3914 0500
K 3914	Cad. €	11,90	2,70	2,90	3,47	3,78

Oliatore a pompettaCon pompetta a leva interamente **in ottone** - Completi di canna**Tipo con serbatoio di lamiera**

Con canna rigida lunghezza 200 mm - Altezza totale 120 mm

Capacità	ml	300	500
Codice		K 3915 0300	K 3915 0500
K 3915	Cad. €	14,90	15,80

Canna rigida di ricambio per oliatori a pompetta - Lunghezza 200 mm

Codice K 3915 2000	K 3915/2	Cad. €	4,25		1
--------------------	-----------------	--------	-------------	---	---

**Con canna flessibile lunghezza 200 mm**

Capacità	ml	200	300	500	1000
Codice		K 3916 0200	K 3916 0300	K 3916 0500	K 3916 1000
K 3916	Cad. €	14,50	15,50	16,30	20,00
Altezza totale	mm	100	120	120	180



Canna flessibile di ricambio per oliatori a pompetta

Lunghezza	mm	140	200
Codice		K 3916 2140	K 3916 2000
K 3916/2	Cad. €	3,75	4,30

**Tipo con serbatoio in materiale plastico**

Con canna flessibile lunghezza 170 mm

Capacità	ml	200	300	500	700
Codice		K 3918 3200	K 3918 3300	K 3918 3500	K 3918 3700
K 3918/3	Cad. €	8,95	9,20	9,75	9,90
Altezza totale	mm	130	130	140	160



Canna di ricambio per oliatori a pompetta - Lunghezza 170 mm

Codice K 3918 4000	K 3918/4	Cad. €	3,20		1
--------------------	-----------------	--------	-------------	---	---

**Tipo con serbatoio a base allargata, in materiale plastico**

Senza impugnatura

Dotato di **meccanismo a doppia pompa con canna rigida angolata e girevole per utilizzo in qualsiasi posizione**

Capacità 500 ml - Lunghezza canna 135 mm - Altezza totale 350 mm

Codice K 3919 5500	K 3919/5	Cad. €	66,00		1
--------------------	-----------------	--------	--------------	---	---

Con canna rigida angolata e girevole per utilizzo in qualsiasi posizione



Contenitori per travasi e misura liquidi

Tipo in lamiera zincata a forte spessore

Con becco rigido - Adatti **solo per olii minerali**

La particolare forma li rende molto stabili e impedisce il rovesciamento del liquido

Capacità	l	1	2
Codice		K 3920 1001	K 3920 1002
K 3920/1	Cad. €	49,30	63,00



Tipo in acciaio inossidabile - INOX

Capacità	l	1	2	5	10
Codice		K 3920 0001	K 3920 0002	K 3920 0005	K 3920 0010
K 3920/0	Cad. €	71,00	75,00	113,00	136,00

INOX

Tipo in polietilene con becco rigido

Graduati, non bollati

Non adatti per liquidi di natura chimica (p.es. benzina, acidi corrosivi e altamente corrosivi, ecc.)

Capacità	l	2,5	5
Codice		K 3920 2002	K 3920 2005
K 3920/2	Cad. €	17,40	21,00



Prolunga flessibile con filtro per contenitori K 3920/2

Codice K 3920 2100	K 3920/21	Cad. €	4,90		1
--------------------	------------------	--------	-------------	---	---



Tipo in polietilene semitrasparente con tubo flessibile ideale per il rabbocco in punti di difficile accesso

Con tappo di chiusura per evitare sprechi e sgocciolamenti e coperchio

Adatti al anche al contenimento di carburanti

Doppia graduazione: misure metriche e americane - Non bollati

Ampia superficie di appoggio per un'ottima stabilità

Capacità	l	1	2	5
Codice		K 3920 0300	K 3920 0300	K 3920 0300
K 3920/3	Cad. €	8,50	9,50	16,30



Kartell

Tipo aperto a tazza, in polietilene

Graduati, con tacche di riferimento - Autoclavabili

Non adatti per liquidi di natura chimica (p.es. benzina, acidi corrosivi e altamente corrosivi, ecc.)

Capacità	l	0,5	1	2	3	5
Codice		K 3921 0500	K 3921 0001	K 3921 0002	K 3921 0003	K 3921 0005
K 3921	Cad. €	3,95	5,05	9,65	13,20	19,30



Kartell Cilindri graduati per misurazione volumi

In polipropilene, con base circolare - Esecuzione bassa

Ad elevata resistenza chimica - Autoclavabili

Graduati con tacche di riferimento in rilievo e inalterabili

Idonei al contatto alimentare - Resistenti fino a +120°C

Capacità	ml	100	250	500	1000	2000
Codice		K 3921 3100	K 3921 3250	K 3921 3500	K 3921 3990	K 3921 3995
K 3921/3	Cad. €	12,40	22,00	27,50	35,80	47,40
Suddivisione	ml	5	10	10	25	50
Ø x altezza	mm	34x178	45,5x264	55,5x305	70x332	92x370



K
7

ABC TOOLS Bottiglie a spruzzetta

In polietilene - Ideali per acqua distillata

Il travaso del liquido avviene tramite pressione sul serbatoio - Tubo con puntina estraibile

Idonee al contatto alimentare

Capacità	ml	250	500	1000
Codice		K 3921 5250	K 3921 5500	K 3921 5990
K 3921/5	Cad. €	2,68	3,00	4,05
Corpo Ø x altezza	mm	60x140	75x180	95x220



Kartell Vasi cilindrici con tappo

In polietilene ad alta densità

La bocca di grande diametro li rende adatti per conservazione di polveri e campioni solidi

Forniti completi di tappo e sottotappo

Idonei al contatto alimentare

Capacità	ml	250	500	1000
Codice		K 3921 6250	K 3921 6500	K 3921 6990
K 3921/6	Cad. €	2,37	3,15	4,35
Bocca Ø	mm	50	70	85
Corpo Ø x altezza	mm	69x94	86x107	111x128

CE



Sessola

In polipropilene - Bocca di forma arrotondata ideale per trasferimento di materiale campionato

Idonee al contatto alimentare

Capacità	ml	500	1000
Codice		K 3921 8500	K 3921 8990
K 3921/8	Cad. €	4,10	4,90
Lunghezza totale	mm	300	350



Imbuti

Con becco rigido con incavo di sfianto

Tipo in acciaio inossidabile - INOX

Diametro	mm	200	240	300
Codice		K 3922 0200	K 3922 0240	K 3922 0300
K 3922/0	Cad. €	43,80	51,00	71,50

INOX



Tipo in polietilene di alta qualità, resistente a benzina e olio

Con canna flessibile svitabile

Esecuzione con coperchio in PVC agganciato all'imbuto

Con tappo di chiusura per evitare sprechi e sgocciolamenti

Adatto al contenimento di olii lubrificanti, benzine, Diesel, liquido antigelo, liquido freni, liquido batteria e prodotti chimici in genere

Bordi antispruzzo

Diametro	mm	180	220
Codice		K 3922 2180	K 3922 2220
K 3922/2	Cad. €	10,90	11,80
Lunghezza canna flessibile	mm	270	260



Esecuzione senza coperchio - Con foro per appendere

Diametro 210 mm - Lunghezza canna 420 mm

Codice K 3922 3210	K 3922/3	Cad. €	15,30	 1
---------------------------	-----------------	--------	--------------	---

In polietilene ad alta densità e resistenza

Bordo circolare per evitare tracimazioni

Con nervature esterne per evitare contropressioni e occhiello per appendere

Diametro	mm	120	140	180	220
Codice		K 3922 5120	K 3922 5140	K 3922 5180	K 3922 5220
K 3922/5	Cad. €	2,40	3,10	3,70	3,70
Ø gambo	mm	50	55	67	80



Spruzzatori nebulizzatori industriali

In polipropilene speciale ad alta densità **resistente a molti prodotti chimici**

Per l'applicazione di collanti, detergenti, alcali ed altre soluzioni chimiche

Vasi traslucidi per la rapida visualizzazione del contenuto

Adatti per meccanica, autofficine, pulizie industriali, edilizia, agricoltura, zootecnica, ecc.

Ugello regolabile per getto uniforme o nebulizzazione

Imboccatura larga per rapido riempimento senza dispersioni di prodotto

ABC TOOLS

Tipo semplice con leva a grilletto

In confezione  **indivisibile da 10 pz.**

Capacità	0,5	1
Codice	K 3923 0500	K 3923 1000
K 3923 Cad. €	6,95	8,20



ABC TOOLS

Tipo con ugello in ottone e leva a grilletto

In confezione  **indivisibile da 10 pz.**

Capacità	0,5	1
Codice	K 3923 1105	K 3923 1100
K 3923/1 Cad. €	8,10	8,55



Tipo a pressione con pompa incorporata

Capacità **1,25 l** - Con leva bloccabile per flusso continuo e vaso graduato

Codice K 3923 2000	K 3923/2	Cad. €	60,50		1
---------------------------	-----------------	--------	--------------	---	---

Tipo a pressione con pompa incorporata e lancia

Serbatoio graduato **capacità 5 l** (volume totale 7 l) con tappo dosatore e valvola di scarico regolata a 3 bar

Lancia in composito lunghezza 400 mm con impugnatura ergonomica e filtro integrato

Terminale flessibile e ugello multi getto selezionabili per tutti i tipi di trattamento

Grande impugnatura e tracolla per il trasporto regolabile

Codice K 3923 3000	K 3923/3	Cad. €	161,00		1
---------------------------	-----------------	--------	---------------	---	---

HAZET

Bottiglia spray ricaricabile

Per l'uso con spray polivalenti, come lubrificanti protettivi, penetranti, antiruggine, adatta anche per prodotti per la pulizia dei freni e cerchioni

Riutilizzabile, il riempimento con aria compressa si effettua tramite la valvola posta sul fondo

Con guarnizioni Viton® e valvola di sicurezza

Corpo bottiglia in alluminio in 2 parti per una migliore pulizia

Ricarica del prodotto tramite bocca superiore Ø 25 mm o la parte inferiore della bottiglia

Fornito con ugello per raggiungere posti di difficile accesso - **Capacità 230 ml** - Pressione max. 8 bar

Codice K 3923 5000	K 3923/5	Cad. €	135,00		1
---------------------------	-----------------	--------	---------------	---	---



Costruzione in 2 parti

ABC TOOLS

Pompe per travaso liquidi

Tipo a membrana, costruita in **materiale plastico ad elevata resistenza** alla corrosione e agli urti

Adatta al **travaso di carburanti** per autotrazione e riscaldamento, **oli e lubrificanti**, **acqua dolce** e salata, petrolio lampante, acqua emulsionata e liquidi con piccoli corpi solidi in sospensione

Per impiego in autofficine, industrie meccaniche, impianti e manutenzione termoidraulica, trasporti, nautica, agricoltura, ecc.

Reversibilità della direzione di pompaggio mediante l'inversione

dei tubi di aspirazione e mandata

Fornita con supporto per fusti, cisterne e serbatoi con filettatura

Gas 2" BSP e M 64x4

Completa di: 1 pompa manuale, 1 tubo di aspirazione con filtro, 1 tubo di mandata, 1 erogatore, 1 supporto per fusti, viti di fissaggio e fascette in acciaio inossidabile

Portata per azionamento 330 ml

Temperatura di travaso dei liquidi: +10°C ÷ +40°C - Peso circa 3 kg

Codice K 3924 0000	K 3924	Cad. €	129,00		1
---------------------------	---------------	--------	---------------	---	---



Tipo manuale a pistone con azionamento a leva

In materiale plastico ad alta resistenza alla corrosione e agli urti

Parti metalliche interne ed esterne sono in acciaio inossidabile

Adatta al travaso con estrema facilità e velocità da fusti e serbatoi di gasolio, carburante Diesel, nafta per riscaldamento, cherosene, olio combustibile, e idraulico, glicole, acqua e acqua emulsionata

Con comoda maniglia per il trasporto e leva ergonomica

Fornita con **tubo telescopico 330÷970 mm**, tubo di mandata da 2 m, raccordo speciale per attacco rapido tubo di mandata, beccuccio per il travaso e fascette

Filettatura Gas 2" BSP - Portata per azionamento 500 ml

Temperatura di travaso dei liquidi: -10°C ÷ +40°C - Peso circa 2,1 kg

Codice K 3924 2000	K 3924/2	Cad. €	171,00		1
---------------------------	-----------------	--------	---------------	---	---



K
7

Tipo manuale con leva e tubo telescopico

Con corpo in acciaio cromato, testa pressofusa in alluminio
Adatta per lubrificanti, sostanze chimiche ad uso agricolo ed industriale, additivi e altri liquidi non corrosivi
Beccuccio metallico removibile per adattarsi a tutti i tipi di tubo
Completa di

- attacco filettato per fusti NPT 2"
- tubo di mandata

- tubo telescopico per il pescaggio lunghezza 450÷865 mm
Portata per azionamento ca. 250/300 g

Peso 2,3 kg



Codice K 3924 4000	K 3924/4	Cad. €	62,00		1
--------------------	----------	--------	-------	--	---



Telescopico
450÷650 mm

Tipo a leva per il travaso a flusso continuo di liquidi per fusti da 200 kg

Adatta per travaso di olio, gasolio, liquido antigelo, ecc., non adatta per liquidi corrosivi e solventi
Corpo in ghisa

Attacco filettato M20x1" e M6x4

Tubo di uscita in PVC, lunghezza 1000 mm, con terminale in PVC rigido

Peso circa 1,5 kg

Portata per azionamento 140 ml

Attacco filettato 16x1,5

Con tubo di pescaggio in acciaio, lunghezza 740 mm

Codice K 3924 5000	K 3924/5	Cad. €	109,00		1
--------------------	----------	--------	--------	--	---

Portata per azionamento 370 ml

Attacco filettato 21x1,5

Tubo di pescaggio in acciaio, lunghezza 810 mm

Codice K 3924 6000	K 3924/6	Cad. €	129,00		1
--------------------	----------	--------	--------	--	---

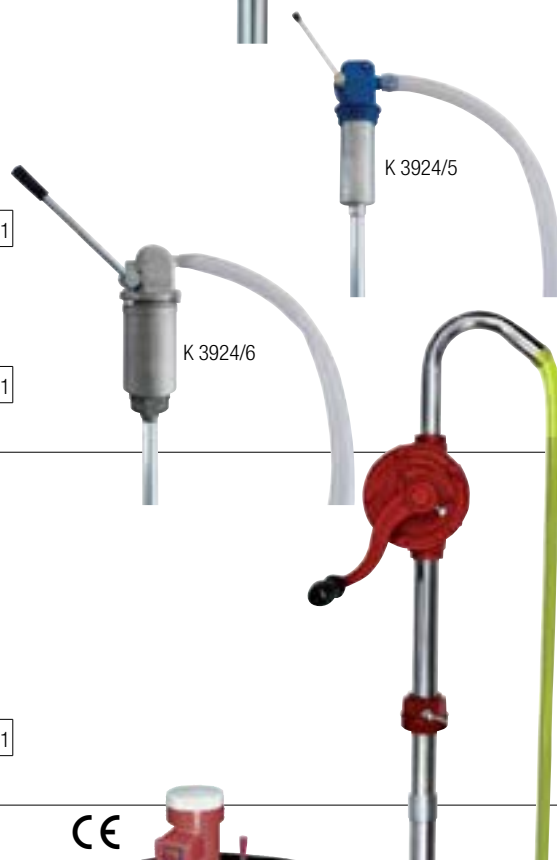
**Tipo a manovella - Reversibile**

Per il travaso di liquidi per fusti da 200 kg

Corpo in ghisa

Tubo di pescaggio in acciaio completo di filtro, lunghezza 1000 mm

Attacco filettato 32x1,5

Tubo di uscita in PVC, maggiorato per evitare strozzature, lunghezza 1500 mm

Adatta per travaso di carburanti e lubrificanti a bassa e media viscosità, non adatta per liquidi corrosivi e solventi

Portata 50 l/min

Peso 3,2 kg

Codice K 3925 0000	K 3925	Cad. €	128,00		1
--------------------	--------	--------	--------	--	---

Tipo elettrico con sistema anti-sifone per evitare la dispersione di liquido nell'ambiente in caso di guasto al tubo di mandata o alla pistola di erogazione

Costruita in **materiale plastico ad elevata resistenza** alla corrosione e agli urti con parti metalliche interne ed esterne in acciaio inossidabile

Adatta per il travaso di gasolio, olio minerale e sintetico, olio motore, acqua, acqua emulsionata, glicole, liquido dielettrico, nafta per riscaldamento

Con la **pistola di erogazione** con cui viene fornita è idonea per il rifornimento rapido di veicoli con motore diesel da fusti, cisterne e serbatoi

Non utilizzare per il travaso di solventi e carburanti (es. benzina)

Le sue vaste possibilità di applicazione la rendono un accessorio indispensabile in molteplici settori quali autofficine, industrie meccaniche, impianti e manutenzione termoidrauliche, trasporti, nautica, agricoltura, ecc.

Motore a doppio isolamento per il travaso di acqua in totale sicurezza

Con cavo di alimentazione con presa Schuko, per tensione 220/230V - 50 Hz

Attacco pompa con filettatura G/BSP 2" e M 64x4

Portata 40 l/min - Diametro interno dei tubi 17,5 mm

Campo di temperatura dei liquidi da -10°C a +35°C (DIN 51601/1)

Completa di: 1 pompa manuale, 1 tubo telescopico in materiale plastico, 1 tubo di gomma da 4 m, 1 **pistola di erogazione**, 1 tubo in acciaio inossidabile AISI 304, filtro e 5 fascette

Peso circa 3,5 kg

Codice K 3925 5000	K 3925/5	Cad. €	398,00		1
--------------------	----------	--------	--------	--	---

**ARIANA****Indicatore di livello liquidi utilizzabile su fusti standard da 60 e 210 litri**

Adatto per liquidi non corrosivi come concentrati di lubrificanti, emulsioni, oli, antigelo, olio combustibile ecc.

L'indicatore di livello si avvia sull'apertura da 3/4" ed è possibile posizionare contemporaneamente una pompa sull'apertura del tappo da 2" per pompare il liquido del fusto

Codice K 3925 9000	K 3925/9	Cad. €	60,00		1
--------------------	----------	--------	-------	--	---



NEW

ABC TOOLS Pompe a barile per grasso

In acciaio verniciato
Completa di 1,5 m di tubo, rubinetto, tubetto rigido e testina a 4 griffe
Pressione massima 200 atm

Capacità		8	12	16
Codice		K 3926 0008	K 3926 0012	K 3926 0016
K 3926/0	Cad. €	218,00	231,00	248,00
Portata per azionamento	g	8	8	8
Corpo	mm	150	200	200
Altezza corpo	mm	550	550	550



ABC TOOLS Pompe per fusti di ingrassaggio

Tipo manuale per ingrassaggio prelevando il grasso direttamente dai fusti

Per fusti con contenuto 25 kg

Adatta **per grassi con consistenza fino a grado NLGI 2**

Composta da:

1 pompa a leva, 1 membrana premigrasso con gomma Ø 320 mm, 1 coperchio in ferro da 330 mm, 1 tubo in gomma attacco filettato M16, lunghezza 3 m completo di canna rigida e testina per ingrassatori

Pressione max. 100 bar

Peso 5,6 kg

Codice K 3926 2000	K 3926/2	Cad. €	297,00		1
--------------------	-----------------	--------	---------------	---	---



Tipo per riempimento di compressori

Adatta per la ricarica pulita ed economica dei compressori ingrassatori a leva, a pistola e ad aria compressa dotati di valvola di riempimento

Rifornimento rapido: ricarica il compressore in meno di un minuto

Corpo pompa in lega di alluminio pressofuso per una maggiore durata

Coperchio verniciato al forno per una maggiore resistenza e durata alla ruggine e alla corrosione

Gruppo attacco e canna di riempimento 2 in 1, adatto per eliminare gli sprechi e le bolle d'aria

Eroga lubrificanti medi e leggeri in ogni condizione meteorologica

Adatta **per grassi con consistenza fino a grado NLGI 2**

Pompaggio facile e maneggevole

Per fusti standard contenuto 20 kg, Ø interno 285÷305 mm

Portata per azionamento ca. 60 g

Fornito senza fusto

Codice K 3926 3000	K 3926/3	Cad. €	98,00		1
--------------------	-----------------	--------	--------------	---	---



Tipo ad aria compressa - Per alte prestazioni

Interamente in acciaio con guarnizioni interne antiusura che ne garantiscono una lunga durata

Adatta **per grassi con consistenza fino a grado NLGI 2**

Per fusti con contenuto da 20 a 30 kg e con diametro interno da 250 a 300 mm

Composta da:

1 pistola per grasso completa di raccordo e testina per ingrassatori

1 tubo per grasso lunghezza 3 m

1 membrana premigrasso con gomma Ø 310 mm

1 coperchio antipolvere Ø 330 mm

1 disco in ferro Ø 270 mm

1 carrello portafusti in acciaio altezza 950 mm con 2 ruote Ø 150 mm

Pressione di esercizio 4÷8 bar

Erogazione 0,7 kg/min - Rapporto compressione 50:1

Lunghezza pompa 480 mm

Peso ca. 16,2 kg

Codice K 3926 5000	K 3926/5	Cad. €	1.269,00		1
--------------------	-----------------	--------	-----------------	---	---



K 7

Adesivi e sigillanti

Serrafiletti

Adesivi anaerobici per metalli, ad elevata resistenza meccanica
Indicati per il bloccaggio ed il frenaggio di bulloni, dadi, viti e parti filettate in genere
Eliminano l'allentamento dato da vibrazioni o urti ed il grippaggio da corrosione
Sigillano in modo sicuro ed impermeabile contro trafileamenti di olio, acqua, liquidi e gas



LOXEAL® - N° 24-18

Classe di resistenza bassa (smontaggio facilitato) - Per filetti con Ø max. M24
Omologato gas e acqua potabile DVGW-TZW, secondo norma DIN EN 751-1
Tempo di indurimento: manipolazione 15-30 min - funzionale 1-3 ore
Temperatura di impiego: -55°C ÷ +150°C - Colore porpora

In flacone da 50 ml

Codice K 3927 0000	K 3927/0	Cad. €	27,50		10
--------------------	-----------------	--------	--------------	--	----



K 3927/0

Classe di resistenza media (possibile smontaggio) - Per filetti con Ø max. M36

In flacone da 50 ml

K 3927/1 - LOXEAL® - N° 55-03

Indicato anche su superfici leggermente sporche di olio

Omologato gas e acqua potabile DVGW-TZW

Tempo di indurimento: manipolazione 10-20 min - funzionale 1-3 ore

Temperatura di impiego: -55°C ÷ +200°C - Colore blu fluorescente

K 3927/11 - LOXEAL® - N° 55-02 - Esecuzione "User friendly"

Senza sostanze nocive, studiato per migliorare le condizioni dell'utilizzatore e dell'ambiente di lavoro

Tempo di indurimento: manipolazione 20-40 min - funzionale 6-12 ore

Temperatura di impiego: -55°C ÷ +150°C - Colore blu

K 3927/15 - AREXONS

Indicato anche su superfici leggermente sporche di olio

Tempo di indurimento: manipolazione 10-20 min - funzionale 1-3 ore

Temperatura di impiego: -55°C ÷ +200°C - Colore blu

Codice K 3927 1000	K 3927/1	Cad. €	27,70		10
Codice K 3927 1100	K 3927/11	Cad. €	28,90		10
Codice K 3927 1550	K 3927/15	Cad. €	50,50		6



K 3927/1



K 3927/11

Esecuzione "User friendly"



K 3927/15

LOXEAL®

Classe di resistenza alta (montaggio permanente) - Per filetti con Ø max. M20

Per impiego generale, particolarmente indicato per prigionieri

K 3927/2 - N° 83-54 - Resistente fino a temperature di +200°C

Tempo di indurimento: manipolazione 10-20 min - funzionale 1-3 ore

Temperatura di impiego: -55°C ÷ +150°C - Colore verde fluorescente

K 3927/22 - N° 83-52 - Esecuzione "User friendly"

Senza sostanze nocive, studiato per migliorare le condizioni di lavoro dell'utilizzatore

Tempo di indurimento: manipolazione 20-40 min - funzionale 6-12 ore

Temperatura di impiego: -55°C ÷ +150°C - Colore verde

Contenuto	ml	10	50
Codice		K 3927 2010	K 3927 2000
K 3927/2	Cad. €	7,80	27,70
Codice		—	K 3927 2200
K 3927/22	Cad. €	—	29,00



K 3927/2



K 3927/22 - Esecuzione "User friendly"

LOXEAL®

Sigillafiletti

Adesivi anaerobici adatti per sigillare e frenare giunzioni filettate garantiscono un ottimo effetto

sigillante verso acqua, gas, olii, carburanti fluidi industriali e vari prodotti chimici

Si impiegano al posto della canapa, dei nastri di PTFE e guarnizioni

Temperatura di impiego da -55°C a +150°C



Classe di resistenza bassa (smontaggio facilitato)

N° 18-10 - Pasta al PTFE ideale per raccordi in PVC, PP, nylon e tubazioni fino a 2"

Omologato gas AGA, DVGW - Gioco diametrale ±0,30 mm

Tempo di indurimento: manipolazione 20-40 min - funzionale 1-3 ore - Colore bianco

Contenuto	ml	50	250
Codice		K 3927 4050	K 3927 4250
K 3927/4	Cad. €	16,70	65,50



Classe di resistenza media (possibile smontaggio)

N° 53-14 - Sigillante fluido per raccordi pneumatici e idraulici fino a 3/4"

Omologato gas DVGW - Gioco diametrale ±0,15 mm

Tempo di indurimento: manipolazione 10-20 min - funzionale 1-3 ore

Colore marrone fluorescente - In flacone da 50 ml

Codice K 3927 5000	K 3927/5	Cad. €	24,00		10
--------------------	-----------------	--------	--------------	--	----



Adesivi e sigillanti

LOXEAL

ENGINEERING ADHESIVES

Sigillafiletti

Adesivi anaerobici adatti per sigillare e frenare giunzioni filettate garantiscono un ottimo effetto sigillante verso acqua, gas, olii, carburanti fluidi industriali e vari prodotti chimici
Si impiegano al posto della canapa, dei nastri di PTFE e guarnizioni
Temperatura di impiego da -55°C a +150°C

K 3927/6 - N° 58-11 - Sigillante in pasta omologato per gas DVGW GPL alta pressione AGA, ossigeno (BAM), acqua potabile WRAS e alimentare NSF P1
Per filettature max. 2" - Gioco diametrale ±0,30 mm
Tempo di indurimento: manipolazione 15-30 min - funzionale 1-3 ore
Colore giallo fluorescente

K 3927/66 - N° 58-12 - Sigillante in pasta, esecuzione "User friendly"
Senza sostanze nocive, studiato per migliorare le condizioni di lavoro dell'utilizzatore
Per filettature max. 2" - Gioco diametrale ±0,30 mm
Tempo di indurimento: manipolazione 30-60 min - funzionale 6-12 ore - Colore giallo

Contenuto	ml	50	250
Codice		K 3927 6000	K 3927 6250
K 3927/6	Cad. €	16,80	65,50
Codice		K 3927 6600	—
K 3927/66	Cad. €	17,60	—



K 3927/6 - 50 ml

K 3927/66
Esecuzione "Green"

K 3927/6 - 250 ml

LOXEAL

ENGINEERING ADHESIVES

Bloccanti fissatori a montaggio permanente - Adesivi anaerobici

Per il montaggio ad alta resistenza di un accoppiamento cilindrico (cuscinetti, ingranaggi, pulegge, perni, boccole)
Garantiscono un'alta coppia di trasmissione
Sostituiscono chiavette, alberi scanalati, saldature sigillano in modo sicuro ed eliminano la corrosione da agenti esterni e da contatto - Adatti anche per incollare materiali diversi tra loro

Classe di resistenza alta - 3 (montaggio permanente)

Per filetti con Ø max. M36 (1 1/2") - Gioco max. diametrale ±0,20 mm

Tempo di indurimento: manipolazione 2-5 min - funzionale 1-3 ore

Temperatura di impiego da -55°C a +150°C

N° 85-21

Consolida i montaggi forzati, consente montaggi scorrevoli al posto di quelli ad interferenza e permette maggiori tolleranze di lavorazione

Elimina eventuali distorsioni, corrosione da attrito ed allentamenti, sigillando in maniera sicura ed impermeabile contro trafileamento di fluidi in generici - Omologato gas Gaz de France

Colore verde fluorescente - **In flacone da 50 ml**

Codice K 3928 1000	K 3928/1	Cad. €	27,50	👉 10
---------------------------	-----------------	--------	--------------	------



N° 85/61 UV

Bloccante UV-anaerobico a media viscosità che **indurisce in pochi secondi con l'esposizione a raggi UV** e in pochi minuti con la polimerizzazione anaerobica

Il tempo di presa rapido evita l'assemblaggio forzato con alti carichi

L'adesivo polimerizzato è **idoneo al contatto con molti solventi**

Specifico per sigilli antimanomissione se irraggiato da raggi UV

Colore blu fluorescente - **In flacone da 250 ml**

Codice K 3928 3000	K 3928/3	Cad. €	113,00	👉 10
---------------------------	-----------------	--------	---------------	------



Lampade professionali UV-CURING → N 8 pag. 1054

Adesivi istantanei universali

Per il fissaggio istantaneo e strutturale di gomma, metalli, ceramica, cuoio, legno, materie plastiche, ecc.

Non creano aloni bianchi e sono inodore

Temperatura di impiego da -50°C a +80°C

LOXEAL - N° 14 - A base di metile-cianoacrilato

Ad alta resistenza e media viscosità

Adatto per incollare materiali rigidi, gomma-metallo, metallo-plastica

Tempo di fissaggio prolungato (possibile riposizionamento delle parti)

Colore trasparente - **In flacone da 20 g**

Codice K 3929 0000	K 3929/0	Cad. €	14,70	👉 10
---------------------------	-----------------	--------	--------------	------



A base di etile-cianoacrilato

Per uso generale, a media viscosità insensibile alle superfici a reazione acida

Indicato per il rapido incollaggio anche di cuoio, legno e metalli

Elevata resistenza alla temperatura: fino a +82°C - Colore trasparente

ABC TOOLS - KOLLA ISTANTANEA

In flacone da 20 g

Codice K 3929 0520	K 3929/05	Cad. €	7,10	👉 10
---------------------------	------------------	--------	-------------	------



Adesivi e sigillanti

Adesivi istantanei universali

Per il fissaggio istantaneo e strutturale di gomma, metalli, ceramica, cuoio, legno, materie plastiche, ecc.
Non creano aloni bianchi e sono inodore
Temperatura di impiego da -50°C a +80°C

LOXEAL® - Mod. Istant

Tempo di fissaggio prolungato (possibile riposizionamento delle parti)
Colore trasparente - **In tubetto da 10 g**

Codice K 3929 0010	K 3929	Cad. €	7,35		10
--------------------	---------------	--------	-------------	---	----

LOXEAL® - N° 43S

Contenuto	g	20	50	500
Codice		K 3929 1000	K 3929 1050	K 3929 1500
K 3929/1	Cad. €	15,70	30,10	158,00

LOXEAL® - N° 41 - A base di etile-cianoacrilato, sensibile alle superfici acide

Indurimento molto rapido, anche in condizioni di bassa umidità relativa
Elevata adesione a superfici porose come cuoio, legno, carta, cartone, gomma espansa e EPDM
Colore trasparente - **In flacone da 20 g**

Codice K 3929 2000	K 3929/2	Cad. €	14,00		10
--------------------	-----------------	--------	--------------	---	----

LOXEAL® - N° 47 Gel - A base di etile-cianoacrilato ad alta tixotropia

L'elevata viscosità permette di colmare ampi giochi
Non cola se applicato su superfici verticali ed è adatto su superfici porose, per incollare gomma e materie plastiche tra loro o su supporto metallico
Tempo di fissaggio rallentato che permette il riposizionamento delle parti
Elevata resistenza alla temperatura: fino a +120°C - Colore traslucido - **In tubetto da 20 g**

Codice K 3929 3000	K 3929/3	Cad. €	19,50		10
--------------------	-----------------	--------	--------------	---	----

LOXEAL® - N° 63 - A base di alcossi-etile cianoacrilato

Adesivo istantaneo a media viscosità
Per il rapido incollaggio di materie plastiche, gomma, metalli vari
Tempo di fissaggio prolungato, il 50% dell'adesione finale si ottiene dopo 30 minuti Indurisce a temperatura ambiente
Colore trasparente - **In tubetto da 20 g**

Codice K 3929 4020	K 3929/4	Cad. €	17,60		10
--------------------	-----------------	--------	--------------	---	----

AREXONS - A base di etile-cianoacrilato

Adesivo istantaneo monocomponente a media viscosità
Per il rapido incollaggio di materiali dello stesso tipo e anche per metalli/gomma, metalli/materie plastiche, gomma/materie plastiche
Tempo di fissaggio prolungato, il 50% dell'adesione finale si ottiene dopo 30 minuti
Indurisce a temperatura ambiente - Colore trasparente - **In flacone da 20 g**

Codice K 3929 1120	K 3929/11	Cad. €	25,80		12
--------------------	------------------	--------	--------------	---	----

Attivatori, preparatori di superfici e pulitori per cianoacrilati

Adatti per accelerare l'indurimento degli adesivi in particolari situazioni (bassa temperatura, gioco allentato, metalli poco reattivi)
Si applicano, secondo necessità, su una o entrambe le superfici, che rimangono attive per lungo tempo;
l'assemblaggio deve comunque essere effettuato in pochi secondi

LOXEAL® - PRIMER 7

Attivatore liquido per adesioni su plastiche difficili: polietilene, polipropilene, elastomeri termoplastici, silicone, EPDM, PTFE, TPE, ecc.
Accelera moderatamente l'indurimento ed elimina l'effetto alone - **In boccetta da 20 ml**

Codice K 3929 4300	K 3929/43	Cad. €	20,50		6
--------------------	------------------	--------	--------------	---	---

LOXEAL® - Spray attivatore 9

Adatto per indurire all'istante adesivi su superfici porose, a reazione acida e non combacianti
Si può utilizzare anche come post-induritore dopo l'assemblaggio, asciuga rapidamente la parte di adesivo eccedente la giunzione - **Contenuto 200 ml**

Codice K 3929 4500	K 3929/45	Cad. €	20,70		12
--------------------	------------------	--------	--------------	---	----

LOXEAL® Miscela pulitrice CR2

Adatta per la rimozione dell'adesivo cianoacrilico indurito sulle superfici e per distaccare parti incollate con gli adesivi cianoacrilici
Studiata appositamente per migliorare le condizioni di utilizzo degli operatori in quanto non richiede etichettatura ai sensi della direttiva vigente sui preparati pericolosi
Colore trasparente - **Punto di infiammabilità >100°C** - Contenuto 20 ml

Codice K 3929 4902	K 3929/49	Cad. €	21,30		
--------------------	------------------	--------	--------------	---	--



20 g 50 g 500 g



Adesivi e sigillanti

Guarnizioni liquide sigillanti

Adatti per sigillare accoppiamenti piani e giunzioni flangiate di pompe, scatole di ingranaggi, cambi, differenziali, motori

Formano una guarnizione flessibile e/o elastica, resistente a vibrazioni, calore, olii e fluidi industriali

Garantiscono la sigillatura con tolleranza di lavorazione di alcuni decimi di mm



LOXEAL® - N° 59-30 - Guarnizioni elastomeriche e plastiche

Sigillante silicónico monocomponente a reticolazione acetica, polimerizza per reazione con l'umidità atmosferica

Tempo di indurimento: tenuta iniziale 8-20 min - per cordolo Ø 2 mm 24 ore

Temperatura di impiego da -60°C a +250°C con punte fino a +300°C

In tubetto da 75 ml - 10 pz.

Colore	Nero	Rosso
Codice	K 3929 5002	K 3929 5000
K 3929/5	Cad. € 19,60	19,60

In cartuccia pressurizzata da 200 ml

Con beccuccio erogatore che permette un'applicazione precisa, veloce, senza sprechi anche in spazi ristretti e su superfici verticali, ed un **utilizzo del 100% del contenuto**

Colore nero

Codice K 3929 5202	K 3929/52	Cad. € 53,50	6
--------------------	-----------	--------------	---



LOXEAL® - N° 59-10 - Guarnizione liquida anaerobica

Per metalli, di consistenza pastosa, è adatta per formare guarnizioni fra superfici flangiate rigide con elevata tolleranza di accoppiamento

Resiste a vibrazioni, sbalzi termici, aria compressa, acqua, olii e vari agenti chimici

Classe di resistenza 2 (possibile smontaggio) - Tolleranza max. della giunzione ± 0,5 mm

Tempo di indurimento: manipolazione 15-30 min - funzionale 3-6 ore

Temperatura di impiego da -55°C a +200°C - **Colore rosso**

In contenitore a soffiutto da 75 ml

Codice K 3929 6000	K 3929/6	Cad. € 25,30	10
--------------------	----------	--------------	----



AREXONS - SEAL 5552

Guarnizione silicónica rapida a reticolazione ossimica

Universale, per alte prestazioni forma guarnizioni di tenuta di qualsiasi spessore per accoppiamenti dinamici e elastici Reticola a temperatura ambiente per azione dell'umidità

Indicata per la sigillatura e l'incollaggio su metalli, superfici verniciate e materie plastiche

Ottima adesione anche su acciaio, alluminio, ABS, PVC, policarbonato, polipropilene, vetro, ecc.

Resiste a vibrazioni, sbalzi termici, olii, benzina, fluidi refrigeranti

Tempo di reticolazione 2 mm / 10 h - 3,8 mm / 24 h

Temperatura di impiego da -70°C a +200°C - **Colore nero - In tubetto da 70 ml**

Codice K 3929 7070	K 3929/7	Cad. € 46,10	24
--------------------	----------	--------------	----



AREXONS - MOTORSIL "D"

Guarnizione silicónica autolivellante

Elastomero monocomponente di tipo acetico adatto per accoppiamenti meccanici

Vulcanizza a temperatura ambiente - Ottima resistenza agli oli, acqua, all'umidità e allo strappo

Buone proprietà dielettriche e resistenza alle sollecitazioni meccaniche

Elevato grado di assorbimento delle vibrazioni

Non danneggia le marmite catalitiche - Facile da rimuovere

Temperatura di impiego da -70°C a +250°C - **Colore rosso - In tubetto da 60 ml**

Codice K 3929 8060	K 3929/8	Cad. € 32,70	1
--------------------	----------	--------------	---



AREXONS - "SYSTEM RS01"

Guarnizione silicónica autolivellante

Elastomero monocomponente di tipo acetico che consente di formare accoppiamenti dinamici ed elastici

Adatto per riempire microspazi dovuti alle non perfette planarità, sostituendo così tutti i tipi di guarnizioni preformate

Vulcanizza a temperatura ambiente - Ottima resistenza agli oli, acqua, all'umidità e allo strappo

Buone proprietà dielettriche e resistenza alle sollecitazioni meccaniche

Elevato grado di assorbimento delle vibrazioni

Non danneggia le marmite catalitiche - Facile da rimuovere

Temperatura di impiego da -70°C a +250°C (fino a +300°C per brevi periodi)

Colore rosso - In cartuccia in plastica a svuotamento totale da 310 ml

Codice K 3929 9000	K 3929/9	Cad. € 139,00	12
--------------------	----------	---------------	----



Grasso universale a base di olio minerale - Multilub

Grasso per medie ed elevate prestazioni per parti in metallo su metallo, con velocità alte e carichi medio pesanti - Senza lubrificanti solidi

Adatto per cuscinetti a rulli, cuscinetti lisci, guide di scorrimento, guide lineari con cuscinetti volventi, raccordi sferici, alberi scanalati, mandrini filettati, giunti, viti senza fine

Indicato per la lubrificazione dei telai gru, carrelli elevatori a forche e apparecchiature di sollevamento

Ideale per la lubrificazione di lunga durata, grazie alla bassa tendenza all'ossidazione e alla ridotta evaporazione dell'olio

Resistente al dilavaggio d'acqua, buona protezione contro la corrosione

Impiego da -25°C a +120°C

In confezione da	kg	0,4	1
Codice		K 3930 5004	K 3930 5001
K 3930/5	Cad. €	18,90	49,50
	pz.	10	10

**Grasso bianco al litio - LT W2**

Grasso lubrificante per parti in metallo su metallo, con movimenti da lenti a medio rapidi e carichi medi

Adatto per cuscinetti utilizzati in macchinari dell'industria alimentare, farmaceutica, per la fabbricazione della carta, negli elettrodomestici e strumenti meccanici di precisione

Indicato per la lubrificazione di lunga durata grazie alla bassa tendenza all'evaporazione

Protegge contro l'usura e la corrosione, previene la formazione di corrosione per contatto

Buona forza di adesione tramite agente adesivizzante incorporato

Impiego da -30°C a +110°C (130°C per brevi periodi) - **In barattolo da 1 kg**

Codice K 3930 6001	K 3930/6	Cad. €	63,40		10
---------------------------	-----------------	--------	--------------	---	----

**Grasso per cuscinetti - BG 20**

Grasso per alte prestazioni per impiego su parti in metallo su metallo, sottoposte a movimenti rapidi e a carichi da medi a pesanti

Per cuscinetti di disinnesto della frizione, nei cuscinetti di ventilatori, a rulli di calandre e nei motori elettrici - Elevata capacità di resistenza al carico

Indicato per la lubrificazione di lunga durata, grazie alla ridotta tendenza all'ossidazione, in particolare quando i punti sono esposti ad alte temperature - Non contiene piombo e nichel

Impiego da -45°C a +180°C (fino a 200°C per brevi periodi) - **In barattolo da 1 kg**

Codice K 3930 6500	K 3930/65	Cad. €	283,00		1
---------------------------	------------------	--------	---------------	---	---

**Grasso sintetico bianco a norma FDA (per uso alimentare) - G-4500 FM**

Ad alte prestazioni che combina i vantaggi di un'ampia gamma di temperature operative e un'ampia compatibilità con materiali diversi

Addensato con alluminio complesso contiene lubrificanti solidi bianchi

Adatto per lubrificare cuscinetti, ingranaggi, catene e meccanismi scorrevoli nei macchinari per la lavorazione degli alimenti

Elevata resistenza all'usura e ai carichi

Ottime prestazioni a basse temperature - Ampio intervallo termico operativo

Buona compatibilità con gomme e plastiche - Approvato NSF H1 per industrie alimentari - **Contenuto 400 g**

Codice K 3930 6704	K 3930/67	Cad. €	62,90		10
---------------------------	------------------	--------	--------------	---	----

**Grasso al litio MoS2 - BR 2 Plus**

Grasso ad alte prestazioni con lubrificanti solidi e additivi EP, per parti in metallo su metallo sottoposte a movimenti da lenti a rapidi e carichi da medi a elevati.

Adatto per cuscinetti a rulli, cuscinetti lisci, guide di scorrimento, guide a rulli, raccordi sferici, alberi scanalati, mandrini filettati - Elevata capacità di resistenza al carico

Indicato per la lubrificazione di lunga durata, con bassa tendenza all'ossidazione, buona resistenza al grippaggio, al dilavaggio d'acqua

Protegge contro la corrosione e la corrosione per contatto

Impiego da -30°C a +110°C (+130°C per brevi periodi)

In confezione da	kg	0,1	1
Codice		K 3930 7100	K 3930 7001
K 3930/7	Cad. €	13,40	55,50
	pz.	10	10

**AREXONS - "SYSTEM VTF2"**

Grasso lubrificante paraffinico bianco, pura, inalterabile, inoltre non indurisce, non ingiallisce, non si ossida e non macchia

Riduce l'attrito ed impedisce il bloccaggio di movimenti meccanici

Ideale per lubrificare serrature, cerniere, tappi a vite, guide di serrande, e in generale per impieghi hobbistici, domestici e tecnici, protegge i metalli dalla corrosione e la gomma dall'impiorimento, fungendo come ottimo antiadesivo per guarnizioni e chiusure

Rende il legno impermeabile all'acqua

Innocuo per le persone e l'ambiente

Temperatura di impiego da +5 a +50°C - **In barattolo da 1 kg**

Codice K 3930 7201	K 3930/72	Cad. €	33,50		1
---------------------------	------------------	--------	--------------	---	---



MOLYKOTE® Prodotti chimici

Pasta per il montaggio e il rodaggio - G-n Plus

Pasta solida lubrificante composta da una combinazione ad azione sinergica di lubrificanti solidi

Adatta per l'assemblaggio di parti di metallo come cuscinetti radenti, guide di scorrimento, mandrini filettati, calettamento alla pressa di cuscinetti volventi, ruote, flange, valvole, ingranaggi, viti, ecc. ed il rodaggio di macchinari nuovi e scatole di trasmissione

Indicata anche come lubrificante permanente per parti meccaniche che vengono rimosse raramente ed anche per trapanare, segare, filettare

A basso coefficiente di attrito, elevata capacità di resistenza al carico, impedisce l'avanzamento a scatti, piccoli danni superficiali, riduce la corrosione e le rigature

Impiego da -25°C a +450°C (fino a +630°C per brevi periodi)

In confezione da	kg	0,1	1
Codice		K 3930 1100	K 3930 1001
K 3930/1	Cad. €	34,10	121,00
	pz.	10	1



Pasta con solidi bianchi per pressioni estreme - DX

Pasta bianca grassa con lubrificanti solidi, per il montaggio e la lubrificazione di lunga durata di componenti in metallo

Per superfici a scorrimento e punti di attrito sottoposti a carichi pesanti a bassa e media velocità

Ideale per apparecchiature elettriche ed elettrodomestici, macchinari da imballaggio, nell'industria alimentare, tessile, strumenti di precisione, macchine da ufficio e lavorazione materie plastiche

Ottima protezione contro l'usura, previene la corrosione per contatto e il grippaggio ed è resistente al dilavaggio d'acqua

Impiego da -25°C a +125°C

In confezione da	kg	0,05	1
Codice		K 3930 2000	K 3930 2001
K 3930/2	Cad. €	19,10	157,50
	pz.	10	1



Pasta bianca morbida - TP-42

Pasta grassa, chiara e morbida con lubrificanti solidi, per parti in metallo sottoposte ad usura

Adatta su superfici di scorrimento, sottoposte a carichi elevati, e all'influenza dell'acqua delle emulsioni per la lavorazione dei macchinari dei metalli e mandrini di serraggio

Particolarmente adesiva, resistente al dilavaggio d'acqua e alle emulsioni di lavorazione dei metalli, impedisce l'avanzamento a scatti, riducendo la corrosione e la corrosione di contatto

Buona protezione contro la corrosione ed eccellente protezione contro l'usura

Impiego da -25°C a 250°C - **In barattolo da 1 kg**

Codice K 3930 3000	K 3930/3	Cad. €	127,50		1
---------------------------	-----------------	--------	---------------	---	---



Pasta minerale per superfici soggette a carichi elevati - G-Rapid Plus

Pasta con lubrificanti solidi a coefficiente di attrito particolarmente basso

Adatta per l'assemblaggio e rodaggio di componenti metallici come mandrini filettati, alberi filettati, ingranaggi dentati, ruote e viti, ingranaggi del cambio, valvole, pompe, guide per macchine utensili, nonché per stringere ed aggiustare cuscinetti a rulli, rondelle, flange e viti

Ideale come lubrificante di rodaggio per macchinari nuovi e scatole di trasmissione

Riduce la formazione di corrosione per contatto, garantisce il funzionamento nei casi di emergenza

Indicata anche come lubrificante permanente per parti meccaniche che vengono rimosse raramente e anche per trapanare, segare, filettare

Impiego da -35°C a +450°C - **Contenuto 400 ml**

Codice K 3930 4000	K 3930/4	Cad. €	49,40		12
---------------------------	-----------------	--------	--------------	---	----



Pasta per filettature - P-37

Pasta solida lubrificante, altamente pura, per impiego su viti e prigionieri

Adatta per componenti di connessioni filettate in acciaio resistente o estremamente resistente al calore, ad esempio quelli in leghe a base di nichel

Ne previene il grippaggio in caso di esposizione prolungata ad elevate temperature, le incrinature dovute a sollecitazioni, la fragilità alla saldatura e la corrosione

Ideale per accoppiamenti filettati di turbine a gas e a vapore in centrali elettriche e nucleari

Consente lo smontaggio non distruttivo di accoppiamenti filettati anche dopo un prolungato utilizzo ad elevate temperature

Coefficiente di attrito compreso nell'intervallo previsto per i bulloni lubrificati ad olio

Bassa dispersione di pre-carico durante il serraggio

Alta stabilità termica fino a 1400°C - Non contiene piombo, nichel, zolfo, cloro o fluoro

In barattolo da 0,5 kg

Codice K 3930 7505	K 3930/75	Cad. €	116,00		10
---------------------------	------------------	--------	---------------	---	----



Pasta per alte temperature - HSC Plus

Pasta solida lubrificante senza contiene piombo o nichel

Adatta per parti in metallo su metallo, sottoposte ad alte temperature e punti di attrito che, soprattutto nel caso di raccordi filettati, sono privi di piombo o nichel come turbine, motori e valvole, per viti prigioniere di turbine a gas ed a vapore, di turbocompressori in motori diesel, in impianti chimici ed elettrochimici

Ideale per punti di lubrificazione a basse velocità sottoposti ad elevate temperature e ad azioni corrosive, con coefficiente di attrito basso e costante

Utilizzata anche come lubrificante di contatto per componenti che conducono l'elettricità

Consente un montaggio non distruttivo, anche dopo un prolungato utilizzo ad elevate temperature

Resistente alla corrosione e con buona conduttività elettrica - Impiego da -30°C a +1100°C

In confezione da	kg	0,1	1
Codice		K 3930 8100	K 3930 8001
K 3930/8	Cad. €	27,00	131,00
	pz.	10	10

**Pasta per viti con coefficiente di attrito costante - 1000**

Pasta solida lubrificante per raccordi metallici filettati, non contiene piombo o nichel.

Adatta per raccordi metallici filettati sottoposti ad elevate temperature (fino a 650°C), ad azioni corrosive, e che dopo l'assemblaggio e la messa in moto devono essere riavviate o smontati

Ideale anche per viti con testa a cilindro, viti di estrusione nelle macchine di stampaggio plastica ad iniezione, raccordi filettati nell'industria chimica, ed anelli di tensione delle centrifughe

Ad alta capacità di carico, consente lo smontaggio non distruttivo di accoppiamenti filettati anche dopo un prolungato utilizzo ad elevate temperature

Protegge dalla corrosione

Coefficiente di attrito invariato nell'area dei bulloni lubrificati, anche dopo più operazioni di serraggio e disserraggio - Impiego da -30°C a +650°C

In confezione da	kg	0,1	1
Codice		K 3930 9100	K 3930 9001
K 3930/9	Cad. €	23,00	133,50
	pz.	10	10

**Pasta al rame - Cu 7439 Plus**

Pasta in polvere di rame e olio parzialmente sintetico

Per componenti sottoposti ad elevate temperature, alte pressioni e ambienti corrosivi.

Adatta per tutte le superfici che richiedono una protezione da acqua, vapore e corrosione come ingranaggi di frenatura, guarnizioni a flangia, viti collettori di scarico e marmitte

Estremamente adesiva, resistente al dilavaggio d'acqua, bassa evaporazione e assenza di punto goccia, di conseguenza nessuna fusione o fuoriuscita

Protegge contro la corrosione

Impiego da -30°C a 300°C come pasta, fino a 650°C come lubrificante solido

In confezione da	kg	0,1	1
Codice		K 3931 1000	K 3931 1001
K 3931/1	Cad. €	18,60	105,00
	pz.	10	1

**Pasta silicica - 111**

Pasta a base di olio silicico, con rivestimento chimico protettivo

Adatta per materiale di tenuta come O-rings in gomma o plastica, guarnizioni e tenute di valvole e rubinetti nei dispositivi sotto pressione e per acqua potabile, misuratori di portata d'acqua, depuratori d'acqua, O-rings di sistemi di carico LPG, per l'industria alimentare, contatori e interruttori elettrici, materiale di tenuta per attrezzature all'aperto come le imbarcazioni soggette a dilavaggio d'acqua e lubrificante per valvole

Bassa pressione di vapore, bassa volatilità, ottima resistenza all'acqua e alla maggior parte dei prodotti chimici - Impiego da -40°C a +200°C

In confezione da	kg	0,1	1
Codice		K 3931 2100	K 3931 2001
K 3931/2	Cad. €	38,30	219,00
	pz.	10	10

**MOLYKOTE® Spray chimici****Distaccante e lubrificante silicico atossico - Separator**

Adatto come agente distaccante e lubrificante silicico nella lavorazione della gomma e della plastica, nella fabbricazione di cartoni e nella lavorazione del legno

Ideale per agevolare lo scorrimento su nastri trasportatori, guide, piani di scorrimento nell'industria alimentare e su guarnizioni per evitare che le parti si incollino

Protezione contro l'usura e basso coefficiente di attrito - Approvato NSF H1 per industrie alimentari

Impiego da -30°C a +200°C - **Contenuto 400 ml**

Codice K 3931 3000	K 3931/3	Cad. €	20,50		12
---------------------------	-----------------	--------	--------------	---	----



MOLYKOTE Spray chimici

Fluido minerale al MoS₂ per catene veloci - MKL-N

Agente con olio minerale e lubrificanti solidi dispersi in solvente
Adatto per la lubrificazione di catene, consente una fluida penetrazione e una grande adesione
Per catene piccole è possibile l'immersione, utilizzandolo dopo l'evaporazione del solvente (ca. 30 min.)
Protezione contro l'usura e contro la corrosione - **Contenuto 400 ml**

Codice K 3931 4000	K 3931/4	Cad. €	33,40	 12
---------------------------	-----------------	--------	--------------	--

Fluido sbloccante-penetrante-protettivo scioglie ruggine - Multigliss

Agente con olio minerale e lubrificanti solidi dispersi in solvente
Adatto per sciogliere la ruggine, di grande penetrazione
Per parti molto corrose che richiedono tempi di reazione più lunghi, il trattamento deve essere ripetuto
Protegge contro la corrosione
Contenuto 400 ml

Codice K 3931 5000	K 3931/5	Cad. €	25,00	 12
---------------------------	-----------------	--------	--------------	--

Olio lubrificante protettivo - Omnigliss

Agente con olio minerale e lubrificanti solidi, penetrante ad azione rapida, anticorrosione, idrorepellente e lubrificante
Adatto su contatti sottoposti ad attrito, con velocità medio-basse, non dotati di ingrassatore o di fori di lubrificazione su connessioni, leve, catene e altri componenti di attrezzature di trasporto o di convogliamento, di macchinari tessili, unità di riempimento automatico e per attrezzature di imballaggio - Elevata resistenza alla pressione
Contenuto 400 ml

Codice K 3931 6000	K 3931/6	Cad. €	28,00	 12
---------------------------	-----------------	--------	--------------	--

Grasso per ingranaggi aperti e funi con estreme pressioni - 1122

Grasso sintetico con lubrificanti solidi, idrorepellente ed estremamente adesivo
Adatto per le catene a morsetti degli stenditoi dell'industria tessile e i nastri trasportatori dei reparti di sterilizzazione degli alimenti, per trasmissioni di ingranaggi, cuscinetti a scorrimento a basse velocità ed alte temperature, come i cuscinetti dei sistemi di essiccazione e macchinari di calandratura in vari processi industriali
Elevata resistenza alla pressione, protezione contro l'usura - **Contenuto 400 ml**

Codice K 3931 7000	K 3931/7	Cad. €	45,30	 12
---------------------------	-----------------	--------	--------------	--

Grasso sintetico a norma FDA (Per uso alimentare) - G-4500 FM

Adatto per la lubrificazione di macchinari dell'industria alimentare quali miscelatori, motori, nastri convogliatori, macchine confezionatrici ed anche per l'industria dell'arredamento, produzione di strumentazione, per l'industria fotografica e attrezzature ottiche
Impiego da -50°C a +160°C - **Contenuto 400 ml**

Codice K 3931 8000	K 3931/8	Cad. €	48,00	 12
---------------------------	-----------------	--------	--------------	--

Lacca lubrificante universale indurente in aria - D-321R

Lubrificante a secco per impiego universale rapido per estreme temperature
Adatta per viti a testa cilindrica, meccanismi di precisione, rodaggio ingranaggi sottoposti a grandi sollecitazioni, regolazione di specchietti retrovisori, per interruttori ad alto voltaggio
Estremamente adesivo anche su superfici lisce, basso coefficiente d'attrito, impedisce l'avanzamento a scatti
Impiego da -180°C a +450°C - **Contenuto 400 ml**

Codice K 3931 9000	K 3931/9	Cad. €	68,00	 12
---------------------------	-----------------	--------	--------------	--

Rivestimento protettivo contro la corrosione - METAL PROTECTOR PLUS

Cera sintetica adatta per proteggere dalla corrosione le parti metalliche che devono essere trasportate o stoccate anche per lunghi periodi

Forma un rivestimento trasparente di lunga durata e con basso coefficiente di attrito

Essiccazione a temperatura ambiente in ca. 90 minuti

Si applica a superfici pulite anche in più strati per migliorare e aumentare la protezione - **Contenuto 400 ml**

Codice K 3931 1300	K 3931/13	Cad. €	43,00	 12
---------------------------	------------------	--------	--------------	--

Devcon Metalli plastici epossidici

Bicomponente per riparazioni e ricostruzioni di componenti usurati

Resina epossidica di grande resistenza e lunga durata, flessibile, aderisce alla maggiore parte dei metalli, al cemento e molte plastiche - Sostituisce la saldatura per semplici riparazioni
Polimerizza in 16 ore, non arrugginisce, è verniciabile, filettabile
Resistente a benzina, petrolio, acqua e a molti agenti chimici

Tipo pastoso - A Plastic Steel

Adatto per ricostruzione di alberi usurati, di sedi chiavetta, costruzioni di matrici, livellamento di guide, sostituzione rapida dei riporti saldati - **Contenuto 500 g**

Codice K 3933 1000	K 3933/1	Cad. €	251,00	 10
---------------------------	-----------------	--------	---------------	--

Tipo liquido - B Plastic Steel

Adatto per creazione di prototipi e modelli, riproduzione di particolari, riempimento di fessure, cricche e fori, livellamenti di guide - **Contenuto 500 g**

Codice K 3933 2000	K 3933/2	Cad. €	231,00	 10
---------------------------	-----------------	--------	---------------	--

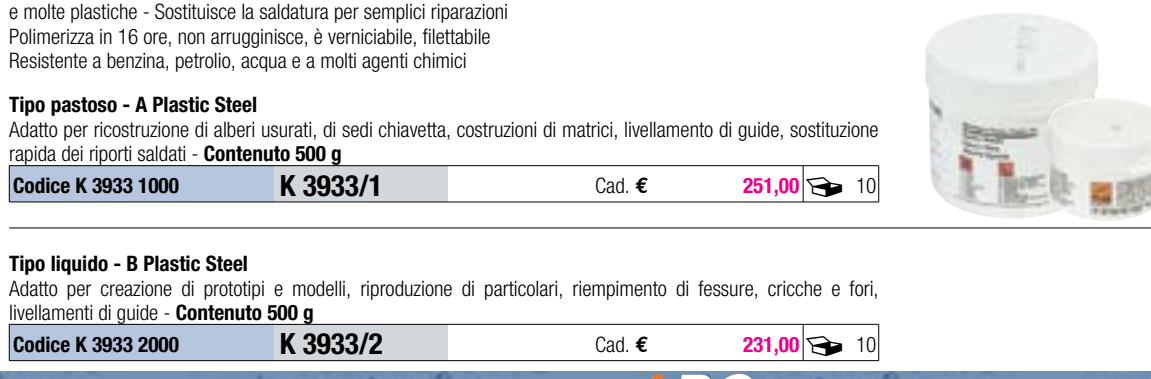

Adesivo sigillante silconico a polimerizzazione acetica - 732 certificazione FDA e MIL

Ad elevate prestazioni, monocomponente pastoso

Polimerizza a temperatura ambiente se esposto all'umidità presente nell'aria

Per sostituzioni di guarnizioni in motori, carter, ingranaggi, vetro e adesione su substrati metallici

Impiego da -60°C a +180°C versione colore bianco e trasparente

Impiego da -60°C a +205°C versione colore nero

Colore	Bianco	Nero	Trasparente	Bianco	Nero	Trasparente	
Codice	K 3934 ...	0001	0002	0003	0004	0005	0006
K 3934	Cad. €	13,10	13,10	13,10	20,00	20,00	20,00
Contenuto	tubetto da 90 ml			cartuccia da 310 ml			





Tubetto



Cartuccia

Adesivi sigillanti silconici a polimerizzazione neutra**Tipo per sostituzioni di guarnizioni - 7093**Adatto su in motori, carter, ingranaggi, vetro e adesione su substrati metallici e sulla maggior parte delle materie plastiche, elevata elasticità - **Cartuccia da 310 ml****K 3934/1 - Colore bianco****K 3934/2 - Colore nero**

Codice K 3934 1000	K 3934/1	Cad. €	14,40		12
Codice K 3934 2000	K 3934/2	Cad. €	15,40		12

**Tipo per incollaggi e sigillature - AS 7096 N**

Il colore trasparente lo rende adatto per incollaggi e sigillature dove il prodotto non deve essere visibile (riparazione estetica)

L'elastomero reticolato non ingiallisce, contiene fungicidi ed è resistente alla muffa e all'umidità

Impiego da -50°C a +150°C - Inodore - **Cartuccia da 310 ml**

Codice K 3934 3000	K 3934/3	Cad. €	15,10		12
--------------------	-----------------	--------	--------------	---	----



**Tipo per alte temperature - 7091**

Di facile applicazione è adatto per ottenere un incollaggio resistente ma flessibile su materiali di diversa espansione termica come vetro su metallo, vetro o plastica

Adesione senza primer su materiali come acciaio smaltato o verniciato, alluminio, ceramica, vetro e materie plastiche per applicazioni tecniche

Polimerizza in gomma dura e flessibile - Usato come materiale per guarnizione formata sul posto (FIGP)

Stabile e flessibile da -55°C a +180°C - **Cartuccia da 310 ml****K 3934/34 - Colore bianco****K 3934/35 - Colore nero**

Codice K 3934 3400	K 3934/34	Cad. €	17,30		12
Codice K 3934 3500	K 3934/35	Cad. €	17,30		12

**Pistole per cartucce di silicone → C 6 pag. 351****Cutter per cartucce di silicone → C 6 pag. 351****Adesivo sigillante silconico a polimerizzazione acetica - Silastic 736**

Per apparecchiature sottoposte ad elevate temperature come ferri da stiro o forni di cottura

Per temperatura max. continuativa 260°C

Con esposizione max. intervallata di 315°C

Impiego da -65°C a +260°C

Colore rosso - Tubetto da 90 ml

Codice K 3934 4000	K 3934/4	Cad. €	22,40		10
--------------------	-----------------	--------	--------------	---	----

**HUNTSMAN Adesivi epossidici (Araldite)****Bicomponente ad uso universale - 2011**

Adesivo a contatto per reazione chimica bicomponente, che polimerizza a temperatura ambiente

Flessibile, tenace, buona resistenza ai carichi dinamici, elevata resistenza al taglio e allo spellamento, adatto per unire metalli, ceramica, vetro, gomma, plastica, e materiali comuni

Per manipolazione in 7 ore, raggiunge il 50% dell'indurimento in 10 ore

In confezione da	ml	50	300
Codice		K 3935 1050	K 3935 1300
K 3935/1	Cad. €	49,00	124,50

**Bicomponente ad uso universale rapido - 2012**

Adesivo a contatto per reazione chimica bicomponente a indurimento rapido

Trasparente, autolivellante, flessibile, tenace, buona resistenza al taglio per trazione 19 N/mm², elevata resistenza al taglioPer manipolazione in 20 minuti, raggiunge il 50% dell'indurimento in circa 2 ore - **Contenuto 50 ml**

Codice K 3935 2000	K 3935/2	Cad. €	54,00		1
--------------------	-----------------	--------	--------------	---	---



HUNTSMAN Adesivi epossidici (Araldite)**Adesivo epossidico bicomponente tixotropico per metalli - 2013-1**

Adesivo a contatto per reazione chimica, versatile, ideale per incollare i metalli

Per una vasta gamma di metalli, ceramiche, vetro, gomma plastica e molti altri materiali

Riempitivo non cola sino ad uno spessore di 5 mm

Per manipolazione in 7 ore, raggiunge il 50% dell'indurimento in 10 ore - **Contenuto 50 ml**

Codice K 3935 4000	K 3935/4	Cad. €	53,00		1
---------------------------	-----------------	--------	--------------	---	---

Adesivo epossidico tixotropico (resistente al calore) ad azione rapida - 2014-2Adesivo a contatto per reazione chimica bicomponente molto resistente al calore (fino a 140°C) e agli agenti chimici
Pasta tixotropica altamente rinforzata, non cola fino a 5 mm di spessore, adesiva su un'ampia gamma di substrati, resistenza al taglio per trazione 19 N/mm²

Per manipolazione in 20 minuti, raggiunge il 50% dell'indurimento in circa 2 ore

In confezione da	ml	50	200
Codice		K 3935 6050	K 3935 6200
K 3935/6	Cad. €	53,50	142,00

Adesivo epossidico tixotropico (resistente al calore) ad azione lenta - 2015-1

Adesivo a contatto per reazione chimica bicomponente molto resistente

Pasta tixotropica altamente rinforzata, non cola fino a 10 mm di spessore, per materiali compositi, elevata resistenza al taglio e allo spellamento, resistenza al taglio per trazione 18 N/mm²

Per manipolazione in 4 ore, raggiunge il 50% dell'indurimento in 10 ore

In confezione da	ml	50	200
Codice		K 3935 7050	K 3935 7200
K 3935/7	Cad. €	51,50	136,00

**LOXEAL****METALOX - Adesivo epossidico bicomponente**, tixotropico, rapido e privo di solvente, caratterizzato da un'eccellente resistenza chimica e all'acquaPer la riparazione e l'**incollaggio di metalli e altri materiali come calcestruzzo, legno, ecc.**, funziona come riempitivo adesivo ed è ideale per riparare superfici, tubature e flange metalliche, anche in ambito automobilistico
I tempi di cura rapidi permettono di effettuare lavorazioni sulle parti riparate o incollate entro poche ore dall'applicazione, anche in ambiente esterno

L'adesivo indurito è carteggiabile e verniciabile - È possibile accelerare l'indurimento dell'adesivo e ottenere un'alta resistenza sottoponendolo ad una temperatura di +60°C per 1 ora

Colore grigio metallizzato - Fornito in confezione **bicartuccia da 25 ml** con ago miscelatore

Codice K 3936 7025	K 3936/7	Cad. €	21,30		1
---------------------------	-----------------	--------	--------------	---	---

**LOXEAL** Adesivi acrilici**Adesivo acrilico bicomponente** perfetto per utilizzi occasionali

Ideale per applicazioni industriali e per manutenzioni

Adatto per una grande varietà di superfici, come **metalli, legno, pelle, ABS, PVC, plastiche varie (PP, PE, PTFE, PMMA), HDPE e LDPE**

L'utilizzo su plastiche "difficili" non richiede alcun tipo di trattamento superficiale

SUPERLOX è un adesivo trasparente adatto anche per incollare materiali trasparenti

Dotato di una buona resistenza chimica all'acqua, ad acidi inorganici a bassa concentrazione e a pelatura

Fissaggio rapido in circa 10 minuti**Bicartuccia da 25 ml** con ago miscelatore

Codice K 3936 8025	K 3936/8	Cad. €	28,70		1
---------------------------	-----------------	--------	--------------	---	---

**Accessori per adesivi epossidici****Miscelatori**

Di tipo lamellare con spirale interna, per un grado di miscelazione migliore rispetto ai classici beccucci elicoidali

Beccuccio miscelatore per bicartucce - In resina sintetica

Per cartucce da	ml	25	50	200
Codice		K 3935 8025	K 3935 8050	K 3935 8200
K 3935/8	Cad. €	2,08	5,10	9,60
Lunghezza totale	mm	90	105	190

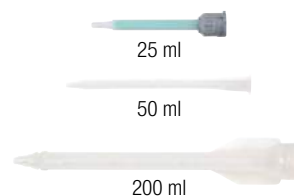
**Applicatore manuale a pistola in resina sintetica - Per bicartucce da 50 ml**

L'impiego abbinato con il miscelatore K 3935/8 da 50 ml consente, in una sola operazione, di ottenere l'esatta miscela ed il giusto dosaggio dei due componenti delle bicartucce

Con adattatore per bicartucce a rapporto di miscelazione non omogenea (p.es. K 3935/6 da 50 ml)

Lunghezza totale 200 mm - Peso 180 g

Codice K 3935 9100	K 3935/91	Cad. €	120,00		1
---------------------------	------------------	--------	---------------	---	---



tesa Nastri per riparazione

Mod. Strong duct tape

Nastro **telato in polietilene forte**

Spessore 230 µm

Supporto in tela di cotone con adesivo in gomma naturale

Ideale per sigillatura di tubi e condotti, in edilizia, chiusura lamine di copertura, fissaggio, imballaggio, ecc.

Repellente all'acqua

Lunghezza 50 m - Larghezza 48 mm

Colore	nero	argento
Codice	K 9305 1002	K 9305 1022
K 9305/1 Cad. €	24,50	25,90



Tipo in polipropilene e polietilene trasparente, spessore 140 µm

Con adesivo acrilico molto forte e resistente all'invecchiamento

Adatto per riparare e per il giuntaggio di tubi in edilizia, per interni ed esterni, serre, ecc.

Eccellente resistenza ai raggi UV e all'acqua, resiste anche agli agenti atmosferici, all'abrasione e ai solventi

Lunghezza 50 m - Larghezza 33 mm

Colore	trasparente
Codice	K 9308 1000
K 9308/1 Cad. €	31,30



Tipo in alluminio

Nastro su foglio di alluminio ed adesivo acrilico - Spessore 60 µm

Adatto per montaggio di spirali refrigeranti, isolamento termico, sigillatura di condotti, mascheratura, protezione, riparazione, ecc.

Elevata resistenza all'umidità e al vapore, elevata conducibilità termica

Resistente agli olii e agli acidi

Lunghezza 50 m - Larghezza 50 mm

Codice K 9308 4000	K 9308/4	Cad. €	21,90		6
---------------------------	-----------------	--------	--------------	--	---



Tipo per riparazioni estreme

Nastro autoamalgamante in silicone con liner trasparente

Si applica avvolgendo il nastro su se stesso, con il suo supporto crea una sigillatura permanente a tenuta d'acqua,

non occorre adesivo

Adatto per Isolamento e protezione cavi e allacciamenti, sigillatura compartimento motore, nell'industria nautica, automobilistica, impianti

Lunghezza 3 m - Larghezza 25 mm - Spessore 500 µm

Colore	nero
Codice	K 9308 7002
K 9308/7 Cad. €	31,60
pz.	16



tesa Nastri biadesivi

Tipo rimovibile

Supporto in PET e con adesivo in gomma differenziale

Protetto da un supporto in carta siliconata

Adatto per applicazioni temporanee come posa di pavimentazioni durante ristrutturazioni, fiere, eventi, esibizioni, ecc.

La speciale composizione dell'adesivo garantisce un alto potere adesivo iniziale ed è rimovibile dalle superfici più comuni senza lasciare residui

Eccellente resistenza al taglio statico, può essere strappato a mano

Lunghezza 25 m - Larghezza 50 mm - Spessore 250 µm

Codice K 9312 1000	K 9312/1	Cad. €	43,90		6
---------------------------	-----------------	--------	--------------	--	---



Tipo permanente

Supporto in polipropilene trasparente e adesivo in gomma sintetica

Protetto da un supporto in carta siliconata

Per utilizzo universale su qualsiasi tipo di superficie

Non contiene solventi, di grande capacità adesiva soprattutto iniziale

Lunghezza 25 m - Larghezza 50 mm - Spessore 185 µm

Codice K 9312 3000	K 9312/3	Cad. €	20,90		24
---------------------------	-----------------	--------	--------------	--	----



tesa Nastri per segnalazione

Adatti per segnalazioni ostacoli

Tipo adesivo

Nastro robusto in PVC plastificato rivestito con adesivo in gommaresina per un'eccellente adesione a molte superfici. Adatto per segnalazioni temporanee e di pericolo per qualsiasi tipo di oggetto mobile o statico. Ideale per l'uso temporaneo o permanente in interni, una volta rimosso non lascia residui. Elevata resistenza all'abrasione.

Lunghezza 33 m - Larghezza 50 mm - Spessore 150 µm

Colore		bianco/rosso	giallo/nero
Codice		K 9315 1041	K 9315 1042
K 9315/1	Cad. €	26,60	26,60
	pz.	6	6



Tipo non adesivo

In polipropilene stampato su entrambi i lati. Ideale per marcare ostacoli, aree pericolose, ostacoli temporanei, ecc. Resistente ai raggi UV per 3 mesi. Inchiostro resistente allo strofinamento.

Lunghezza 100 m - Larghezza 80 mm

Colore		bianco/rosso
Codice		K 9315 3000
K 9315/3	Cad. €	11,80
	pz.	4



tesa Nastri antiscivolo

Nastro antiscivolo ideale per prevenire incidenti in ambienti industriali e sul posto di lavoro.

Certificato secondo norme DIN 51130

Con supporto PVC rivestito in ossido di alluminio e forte adesivo acrilico.

Effetto antiscivolo con durata fino a 2 anni in zone soggette a un uso normale.

Resistente all'acqua salmastra e agli agenti chimici.

Si strappa a mano e non si restringe dopo l'applicazione.

Lunghezza 15 m - Spessore 800 µm

K 9317/1 - Larghezza 25 mm

K 9317/2 - Larghezza 50 mm

Colore		nero	giallo/nero
Codice		K 9317 1002	—
K 9317/1	Cad. €	37,50	—
Codice		K 9317 2002	K 9317 2012
K 9317/2	Cad. €	94,00	115,00



tesa Nastro biadesivo

Powerbond® ULTRA STRONG

Nastro biadesivo in schiuma a tenuta extra forte fino a 10 kg per 10 cm.

Adatto per appendere oggetti lisci e pesanti.

Aderisce perfettamente su superfici fisse e lisce come piastrelle, legno e la maggior parte delle materie plastiche.

Proteggere dal contatto diretto con acqua o luce diretta dei raggi del sole.

Lunghezza 1,5 m - Larghezza 19 mm

Codice K 9320 2015	K 9320/2	Cad. €	20,10	📦 12
--------------------	----------	--------	-------	------



tesa Nastro isolante

Supporto in PVC plastificato **autoestinguente**.

Certificato secondo: **norma IEC 60454-3-1 (VDE, IMQ, SEMKO), VOC, e conforme RoHS 2.0**

Spessore 150 µm - Resistenze all'alta tensione max. 7000 V - Resistente al calore fino a + 90°C

In confezione 📦 da 10 pezzi indivisibile

B 2168 - Larghezza 15 mm - Lunghezza totale 10 m

B 2168/1 - Larghezza 19 mm - Lunghezza totale 25 m

Colore		Nero	Rosso	Giallo	Bianco	Giallo / Verde
Codice		B 2168 0001	B 2168 0002	B 2168 0003	B 2168 0004	B 2168 0008
B 2168	Cad. €	1,82	1,41	1,41	1,41	1,51
Codice		B 2168 1001	B 2168 1002	B 2168 1003	B 2168 1004	B 2168 1008
B 2168/1	Cad. €	4,70	4,70	4,70	4,70	4,40





Morsetti tendifilo autoserranti
Pag. 797



Golfari
Pag. 799



Morse per sollevamento
Pag. 801



Carrelli porta paranchi
Pag. 808



Nastri di sollevamento,
lunghezza 1 m
Pag. 809



Serraggiunti con meccanismo per la
rotazione dell'impugnatura a 360°
Pag. 815



Serraggiunti per edilizia e
carpenteria
Pag. 818



Serraggiunti per lavori pesanti
Pag. 819



Squadre magnetiche
Pag. 834



Sollevatori magnetici
Pag. 835



FISSAGGIO - SOLLEVAMENTO - COMPONENTI PER IL MONTAGGIO



L 0

Moschettoni,
tenditori,
grilli, ganci
796



L 1

Morsetti,
morse
802

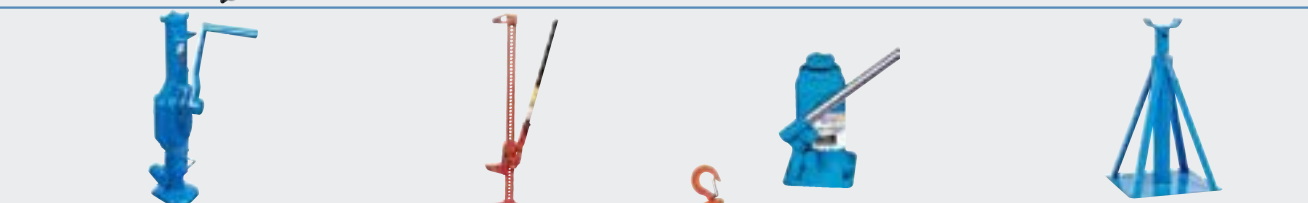

L 2

Binde,
martinetti
805

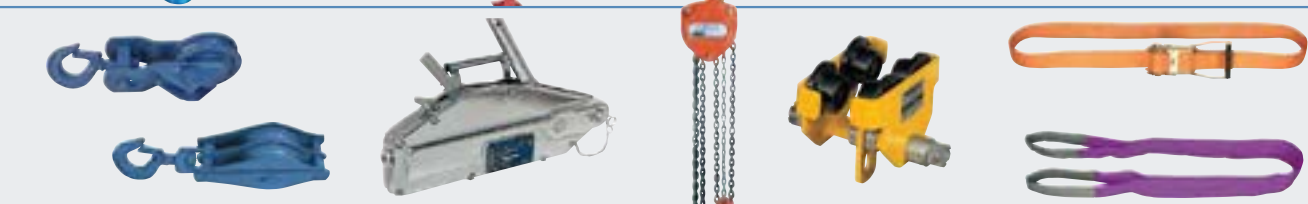

L 3

Taglie, argani,
paranchi, sistemi
di ancoraggio
806

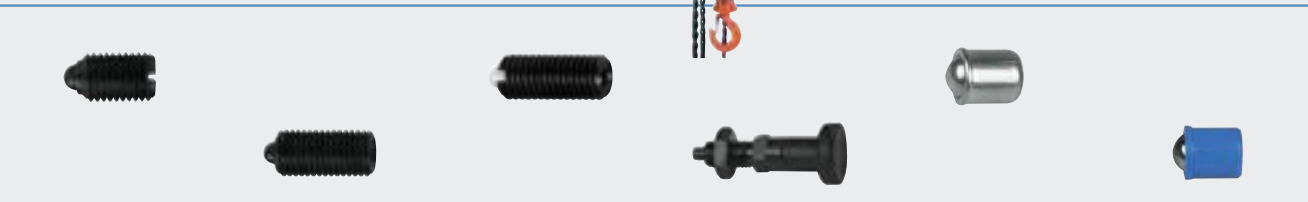

L 4

Grani filettati,
perni
811



L 5

O-rings,
spine elastiche,
molle a tazza
813



L 6

Serragianti
815



L 7

Fascette
822





L 8

Magneti
832

L

Tipo con molla interna e chiusura dentata - DIN 5299
Esecuzione normale, non adatta al sollevamento - Dati di carico e rottura puramente indicativi e non vincolanti
L 2197/1 - In acciaio - Zincati
L 2197/2 - In acciaio inossidabile AISI 316 - INOX

Lunghezza totale	mm	40	50	60	70	80	90	100	120	160
Codice	L 2197	1040	1050	1060	1070	1080	1090	1100	1120	1160
L 2197/1	Cad. €	0,39	0,48	0,56	0,78	0,99	1,38	1,72	2,46	5,35
Codice	L 2197	2040	2050	2060	2070	2080	2090	2100	2120	2160
L 2197/2 - INOX	Cad. €	1,42	1,77	2,37	3,55	4,45	4,95	7,50	11,80	23,20
Carico di portata / rottura	kg	20 / 80	30 / 120	45 / 180	60 / 240	75 / 300	100 / 400	120 / 480	130 / 520	200 / 800
Ø tondino "A"	mm	4	5	6	7	8	9	10	11	13
Alloggiamento testa "C"	mm	6	7	8	10	12	14	15	20	23
Passaggio gola "E"	mm	7	7	8	9	11	12	13	16	24
 L 2197/1	pz.	100	100	100	100	50	50	25	25	10
 L 2197/2	pz.	50	40	25	25	20	10	8	5	3

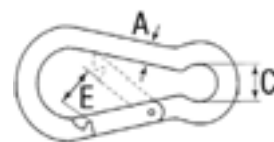
Esecuzione collaudata e contrassegnata con carico di rottura
Chiusura di sicurezza, brevettata
In acciaio - Zincati

Lunghezza totale	mm	50	60	80	100	120
Codice		L 2197 3050	L 2197 3060	L 2197 3080	L 2197 3100	L 2197 3120
L 2197/3	Cad. €	8,55	8,95	10,40	13,80	17,00
Carico di rottura		150 kg	150 kg	9 kN	17 kN	22 kN
Ø tondino "A"	mm	5	6	8	10	11
Allogg. testa "C"	mm	7,5	8,5	12	13	17,5
Passaggio gola "E"	mm	9	12	18	19	25
	pz.	50	50	25	25	25

In acciaio inossidabile AISI 316 - INOX

Lunghezza totale	mm	50	60	80	100	120
Codice		L 2197 4050	L 2197 4060	L 2197 4080	L 2197 4100	L 2197 4120
L 2197/4 - INOX	Cad. €	10,00	10,70	14,90	23,60	29,70
Carico di rottura		150 kg	150 kg	15 kN	22 kN	28 kN
Ø tondino "A"	mm	5	6	8	10	11
Allogg. testa "C"	mm	8	8,5	12	13	17
Passaggio gola "E"	mm	11	14	17	18	26
	pz.	50	50	25	25	15



INOX

Con ghiera filettata di sicurezza - In acciaio - Zincati -  pz. 25
L 2197 5120: esecuzione C € - EN 362/B

Lunghezza totale	mm	80	100	120
Codice		L 2197 5080	L 2197 5100	L 2197 5120
L 2197/5	Cad. €	20,60	22,90	29,00
Carico di rottura		9 kN	17 kN	22 kN
Ø tondino "A"	mm	8	10	11
Allogg. testa "C"	mm	12	13	18
Passaggio gola "E"	mm	17	17	23

Tipo con ghiera filettata, molla interna e chiusura dentata
NON adatti al sollevamento
Dati di carico e rottura puramente indicativi e non vincolanti - In acciaio - Zincati

Lunghezza totale	mm	80	100	120
Codice		L 2197 6080	L 2197 6100	L 2197 6120
L 2197/6	Cad. €	1,29	2,11	2,80
Carico di portata / rottura	kg	75 / 300	120 / 480	130 / 520
Ø tondino "A"	mm	8	10	11
Allogg. testa "C"	mm	12	15	20
Passaggio gola "E"	mm	9	11	16
	pz.	50	25	25



Maglie di giunzione per catene

Con chiusura a ghiera filettata

In acciaio - Zincato

Diametro tondino	mm	4	5	6	8	10	12
Codice	L 2198 ...	0004	0005	0006	0008	0010	0012
L 2198/0	Cad. €	0,48	0,61	0,78	1,21	1,90	3,40
Lunghezza totale	mm	40	50	55	75	90	105
	pz.	100	100	100	50	25	25



In acciaio inossidabile AISI 316 - INOX

Diametro tondino	mm	4	5	6	8	10	12
Codice	L 2198 ...	2004	2005	2006	2008	2010	2012
L 2198/2 - INOX	Cad. €	1,64	2,03	2,93	4,95	8,75	16,50
Lunghezza totale	mm	40	50	55	75	90	105
	pz.	100	100	100	50	25	25



INOX

Morsetti tendifilo autoserranti

In acciaio forgiato con tendifilo brunito e temperato

Tipo per cavi di acciaio, rame e per funi di acciaio

Per funi diametro	mm	1÷4	3÷8	5÷10	8÷16	12÷26	20÷38
Codice	L 2214 ...	0014	0038	0510	0816	1226	2038
L 2214	Cad. €	88,00	125,00	145,00	204,00	417,00	693,00
Per conduttori di rame	mm ²	1÷16	6÷35	16÷70	50÷150	95÷400	240÷800
Portata	kg	500	1000	1700	3000	3500	4000
Carico di rottura	kg	1000	1700	3000	5500	6000	6000
Peso	kg	0,25	0,85	1,1	1,8	3,5	6,5



Tipo per cavi e funi di alluminio

Per funi diametro	mm	5,4÷8,5	8,6÷12	12,1÷16
Codice	L 2215 ...	5485	8612	1216
L 2215	Cad. €	130,00	149,00	207,00
Per conduttori di rame	mm ²	25÷35	50÷70	95÷120
Portata	kg	1700	3000	5000
Carico di rottura	kg	1700	3000	5500
Peso	kg	0,8	1,1	1,8



Copiglie beta

In acciaio zincato

Ø tondino	mm	2	3	3,5	4	5	6
Codice	L 2217 ...	1002	1003	1035	1004	1005	1006
L 2217/1	Cad. €	0,13	0,18	0,26	0,26	0,52	0,95
	pz.	100	100	100	100	100	100



In acciaio inossidabile AISI 304

Ø tondino	mm	2	3	4	5	6
Codice	L 2217 ...	3002	3003	3004	3005	3006
L 2217/3	Cad. €	0,31	0,69	1,04	2,20	3,70



INOX

Copiglie a scatto

In acciaio zincato

Ø perno	mm	4,5	6	8	10
Codice	L 2217 ...	5045	5006	5008	5010
L 2217/5	Cad. €	0,69	0,86	0,99	1,17



Tenditori filettati

Tipo con due occhielli

L 2222 - In acciaio forgiato - Zincati - Con marcatura CE

L 2222/2 - In acciaio inossidabile AISI 316 - INOX



Filettatura	M	5	6	8	10	12	14	16	20	22	24
Codice		L 2222 0005	L 2222 0006	L 2222 0008	L 2222 0010	L 2222 0012	L 2222 0014	L 2222 0016	L 2222 0020	L 2222 0022	L 2222 0024
L 2222	Cad. €	1,85	2,41	3,05	5,00	10,70	15,30	22,70	27,00	38,30	29,50
Codice		L 2222 2005	L 2222 2006	L 2222 2008	L 2222 2010	L 2222 2012	—	—	—	—	—
L 2222/2 - INOX	Cad. €	3,55	5,40	8,30	14,50	25,60	—	—	—	—	—
Lunghezza corpo	mm	70	90	110*	130*	140*	170	178	215	240	255
Portata L 2222	kg	100	150	300	470	650	800	1250	1800	2250	2800
Portata L 2222/2	kg	35	70	135	175	275	—	—	—	—	—

* Lunghezza corpo L 2222/2 M 8 = 120 mm - M 10 = 150 mm - M 12 = 200 mm

Tipo con occhiello e gancio

L 2223 - In acciaio forgiato - Zincati - Con marcatura CE

L 2223/2 - In acciaio inossidabile AISI 316 - INOX

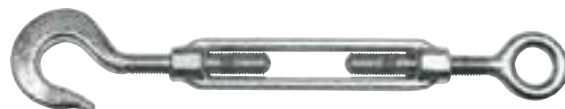

Filettatura	M	5	6	8	10	12	14	16	20	22	24
Codice		L 2223 0005	L 2223 0006	L 2223 0008	L 2223 0010	L 2223 0012	L 2223 0014	L 2223 0016	L 2223 0020	L 2223 0022	L 2223 0024
L 2223	Cad. €	1,85	2,41	3,05	5,00	10,70	15,30	22,70	27,00	38,30	29,50
Codice		L 2223 2005	L 2223 2006	L 2223 2008	L 2223 2010	L 2223 2012	—	—	—	—	—
L 2223/2 - INOX	Cad. €	3,55	5,40	8,30	14,50	25,60	—	—	—	—	—
Lunghezza corpo	mm	70	90	110*	120*	140*	170	178	215	240	255
Portata L 2223	kg	25	45	50	115	150	210	340	525	800	1150
Portata L 2223/2	kg	20	35	50	85	110	—	—	—	—	—

* Lunghezza corpo L 2223/2 M 8 = 120 mm - M 10 = 150 mm - M 12 = 200 mm

Tipo in acciaio forgiato a 2 ganci - Zincati - Con marcatura CE

Filettatura	M	5	6	8	10	12	14	16	20	22	24
Codice		L 2223 5005	L 2223 5006	L 2223 5008	L 2223 5010	L 2223 5012	L 2223 5014	L 2223 5016	L 2223 5020	L 2223 5022	L 2223 5024
L 2223/5	Cad. €	1,85	2,41	3,05	5,00	10,70	15,30	22,70	27,00	38,30	29,50
Lunghezza corpo	mm	70	90	110	130	140	170	178	215	240	255
Portata	kg	25	45	50	115	150	210	340	525	800	1150

Tipo in acciaio forgiato a 2 forcelle - Zincati - Con marcatura CE

Filettatura	M	10	12	14	16	20	22	24
Codice		L 2224 1010	L 2224 1012	L 2224 1014	L 2224 1016	L 2224 1020	L 2224 1022	L 2224 1024
L 2224/1	Cad. €	13,20	18,20	37,50	41,80	66,50	89,00	95,00
Lunghezza corpo	mm	130	140	170	178	215	240	255
Portata	kg	470	650	800	1250	1800	2250	2800

Golfari

In acciaio inossidabile AISI 316 - INOX

L 2225/2 - Esecuzione con filettatura maschio

L 2226/2 - Esecuzione con filettatura femmina



L 2225/2 - INOX

L 2226/2 - INOX

Filettatura	M	6*	8	10	12	16	20
Codice		L 2225 2006	L 2225 2008	L 2225 2010	L 2225 2012	L 2225 2016	L 2225 2020
L 2225/2 - INOX	Cad. €	3,60	3,60	6,15	9,90	18,90	28,30
Codice		L 2226 2006	L 2226 2008	L 2226 2010	L 2226 2012	L 2226 2016	L 2226 2020
L 2226/2 - INOX	Cad. €	3,60	3,60	6,15	9,90	18,90	28,30
Portata in verticale	kg	75	140	230	340	700	1200

• Non secondo norma DIN

Golfari

Tipo maschio - Con marcatura CE

Ad occhio circolare

L 2225 - In acciaio forgiato - Esecuzione nera - DIN 580

L 2225/1 - In acciaio forgiato - Esecuzione zincata - DIN 582

L 2225/3 - In acciaio inossidabile AISI 316 - INOX

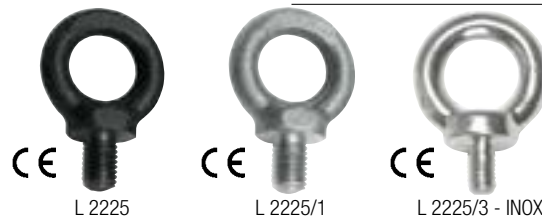

Filettatura	M	6•	8	10	12	14•	16	18•	20	22•	24	27•	30	36	42
Codice	L 2225	0006	0008	0010	0012	0014	0016	0018	0020	0022	0024	0027	0030	0036	0042
L 2225	Cad. €	1,08	1,08	1,60	2,33	3,70	3,70	5,45	5,45	10,30	10,30	20,60	20,60	33,60	62,50
Codice	L 2225	1006	1008	1010	1012	1014	1016	1018	1020	1022	1024	1027	1030	1036	1042
L 2225/1	Cad. €	1,12	1,12	1,68	2,46	3,90	3,90	5,80	5,80	11,20	11,20	22,20	22,20	36,60	71,00
Codice	L 2225	3006	3008	3010	3012	—	3016	—	3020	—	—	—	—	—	—
L 2225/3 - INOX	Cad. €	7,45	7,50	12,60	21,00	—	33,60	—	45,00	—	—	—	—	—	—
Portata in verticale	kg	75	140	230	340	490	700	850	1200	1400	1800	2100	3200	4600	6300

Tipo femmina - Con marcatura CE

Ad occhio circolare

L 2226 - In acciaio forgiato - Esecuzione nera - DIN 582

L 2226/1 - In acciaio forgiato - Esecuzione zincata - DIN 582

L 2226/3 - In acciaio inossidabile AISI 316 - INOX



Filettatura	M	6•	8	10	12	14•	16	18•	20	22•	24	27•	30
Codice	L 2226	0006	0008	0010	0012	0014	0016	0018	0020	0022	0024	0027	0030
L 2226	Cad. €	1,08	1,08	1,60	2,33	3,70	3,70	5,45	5,45	10,30	10,30	20,60	20,60
Codice	L 2226	1006	1008	1010	1012	1014	1016	1018	1020	1022	1024	1027	1030
L 2226/1	Cad. €	1,12	1,12	1,68	2,46	3,90	3,90	5,80	5,80	11,20	11,20	22,20	22,20
Codice	L 2226	3006	3008	3010	3012	—	3016	—	3020	—	—	—	—
L 2226/3 - INOX	Cad. €	7,45	7,50	12,60	21,00	—	33,60	—	45,00	—	—	—	—
Portata in verticale	kg	75	140	230	340	490	700	850	1200	1200	1800	2100	3200

• Non secondo norma DIN

Tipo ad elevata resistenza

In acciaio legato G80 - Esecuzione verniciata - Con marcatura CE

Fattore di sicurezza 4 - NON utilizzare per tiro laterale

Ad occhio circolare

L 2225/4 - Esecuzione con filettatura maschio

L 2226/4 - Esecuzione con filettatura femmina



Filettatura M	8	10	12	14	16	20	24	30	
Codice	L 2225 4008	L 2225 4010	L 2225 4012	L 2225 4014	L 2225 4016	L 2225 4020	L 2225 4024	L 2225 4030	
L 2225/4	Cad. €	9,35	10,70	12,60	13,60	14,70	21,70	37,50	68,00
Codice	L 2226 4008	L 2226 4010	L 2226 4012	L 2226 4014	L 2226 4016	L 2226 4020	L 2226 4024	L 2226 4030	
L 2226/4	Cad. €	9,35	10,70	12,60	13,60	14,70	21,70	37,50	68,00
Filettatura M	8	10	12	14	16	20	24	30	
Portata in verticale	kg	800	1000	1600	3000	4000	6000	8000	12000

Tipo girevole - Normativa CE 2006/42/EC

Esecuzione in acciaio legato grado 80 - Verniciati - Con marcatura CE

Fattore di sicurezza 4

Filettatura M	8	10	12	14	16	20	24	30	36	
Codice	L 2227	0008	0010	0012	0014	0016	0020	0024	0030	0036
L 2227/0	Cad. €	41,40	42,20	43,70	44,10	47,70	80,00	119,00	182,00	300,00
Portata in verticale	kg	300	450	500	1120	1120	2000	3150	5300	8000



Esecuzione in acciaio forgiato - Con marcatura CE

A doppia articolazione: girevole a 360° e basculante a 180° anche sotto carico

Con trattamento anticorrosione sulle parti non verniciate - Diametro occhio 28 mm

Filettatura M	8	10	12	
Codice	L 2227 1008	L 2227 1010	L 2227 1012	
L 2227/1	Cad. €	189,00	189,00	190,00
Portata in verticale 5:1*	kg	400	700	1050
Portata in verticale 4:1*	kg	500	900	1300



* Portata max. utile con i coefficienti di sicurezza indicati

Redance

L 2230 - In acciaio - Esecuzione zincata

L 2230/2 - In acciaio inossidabile AISI 316 - INOX

Larghezza gola	mm	3	4	5	6	8	10	12	14	16	20	22	24
Codice	L 2230	0003	0004	0005	0006	0008	0010	0012	0014	0016	0020	0022	0024
L 2230	Cad. €	0,22	0,26	0,31	0,35	0,48	0,74	1,12	1,81	2,46	3,60	4,05	4,95
Codice	L 2230	2003	2004	2005	2006	2008	2010	2012	2014	2016	2020	—	—
L 2230/2 - INOX	Cad. €	0,31	0,35	0,39	0,61	0,86	2,33	2,89	4,20	5,85	12,20	—	—
Luce interna	mm	9	11	13	16	20	26	28	34	37	45	50	58



L 2230



L 2230/2 - INOX

Morsetti per funi metalliche

L 2232/1 - Staffa in ghisa - Zincati - DIN 741

L 2232/2 - Staffa in acciaio forgiato - Zincati - DIN 741

L 2232/3 - Interamente in acciaio inossidabile AISI 316 - INOX - DIN 741

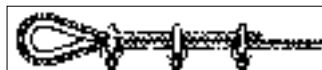

L 2232/1



L 2232/2



L 2232/3 - INOX

Per funi Ø	mm	3	5	6	8	10	11	13	14	16	20	22	25
Codice	L 2232	1003	1005	1006	1008	1010	—	1013	—	—	—	—	—
L 2232/1	Cad. €	0,13	0,18	0,18	0,31	0,52	—	0,95	—	—	—	—	—
Codice	L 2232	2003	2005	2006	2008	2010	2011	2013	2014	2016	2020	2022	2025
L 2232/2	Cad. €	0,52	0,65	0,78	0,91	1,34	1,38	2,03	2,20	2,71	4,00	4,65	5,35
Codice	L 2232	3003	3005	3006	3008	3010	—	3013	3014	3016	3020	3022	3025
L 2232/3 - INOX	Cad. €	1,55	1,68	1,81	2,41	3,75	—	5,80	7,80	11,60	16,90	23,80	28,30
Per funi Ø	pollici	1/8	3/16	1/4	5/16	3/8	7/16	1/2	9/16	5/8	3/4	7/8	1

Grilli ad U diritti

L 2234 - In acciaio forgiato, contrassegnati con portata - Esecuzione zincata - Con marcatura CE

L 2236 - In acciaio inossidabile AISI 316 - INOX - Con marcatura CE

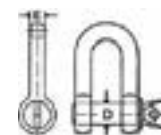

Diametro perno D	mm	5*	6*	8	10	11	12	14	16	20	22	25
Codice	L 2234	0005	0006	0008	0010	0011	0012	0014	0016	0020	0022	0025
L 2234	Cad. €	0,74	0,86	1,38	2,03	3,55	3,65	4,80	6,00	17,00	23,90	36,90
Codice	L 2236	0005	0006	0008	0010	—	0012	0014	0016	0020	0022	0025
L 2236 - INOX	Cad. €	1,77	2,07	6,10	10,40	—	18,80	25,00	34,20	67,50	94,00	150,00
Diametro perno D	pollici	3/16	1/4	5/16	3/8	7/16	1/2	9/16	5/8	3/4	7/8	1
Luce interna	mm	10	12	12	16	18	20	22	24	28	32	36
Diametro staffa E	mm	6	8	6	8	10	10	11	12	16	21	22
Diametro staffa E	pollici	1/4	5/16	1/4	5/16	3/8	3/8	7/16	1/2	5/8	13/16	7/8
Portata	kg	70•	100••	250	400	500	630	800	1000	1600	2000	2500

L 2234

L 2236 INOX

* Non marcati CE - • L 2236 portata 40 kg - •• L 2236 portata 85 kg

Grilli ad OMEGA

In acciaio - Con marcatura CE

Esecuzione zincata a caldo con perno a vite verniciato

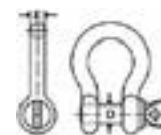

Diametro perno D	mm	6	8	10	11	13	16	20	22	25	28	32	35	38	41,3
Codice	L 2236	5006	5008	5010	5011	5013	5016	5019	5022	5025	5028	5032	5035	5038	5413
L 2236/5	Cad. €	1,81	1,85	2,37	3,15	4,60	5,50	8,10	12,80	19,70	28,30	39,30	57,00	77,00	96,00
Diametro perno D	pollici	1/4	5/16	3/8	7/16	1/2	5/8	3/4	7/8	1	1 1/8	1 1/4	1 3/8	1 1/2	1 5/8
Apertura	mm	10	12	13	16	18	21	27	32	36	43	46	52	57	60
Diametro staffa E	mm	5	6,4	8	9,6	11,1	12,7	15,8	19	22,2	25	28	32	36	38
Diametro staffa E	pollici	3/16	1/4	5/16	3/8	7/16	1/2	5/8	3/4	7/8	1	1 1/8	1 1/4	1 3/8	1 1/2
Portata	kg	330	500	750	1000	1500	2000	3250	4750	6500	8500	9500	12000	13500	17000





Contrassegnati con portata

Con fermo di sicurezza e scatto rapido di apertura e chiusura

La portata è espressa in tonnellate secondo D.P.R. n.° 459/96

Tipo ad occhio

Esecuzione in acciaio al carbonio ad alta resistenza, verniciato

Portata	t	0,8	1	1,6	2	3,2	5	7,5
Codice	L 2238	0008	0001	0016	0002	0032	0005	0075
L 2238	Cad. €	6,15	8,30	12,60	18,60	29,60	58,50	106,00
Lunghezza "A"	mm	109	126	144	163	201	258	320
Diametro "B"	mm	19	23	28	32	38,5	51	62
Dimensione "C"	mm	25	28	30	33	37	49	59
Peso	kg	0,3	0,4	0,6	0,9	1,9	3,7	6,8

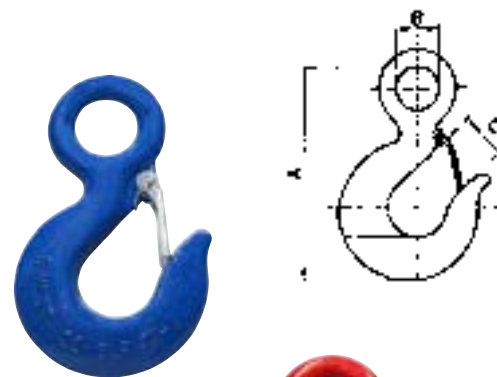

Esecuzione in acciaio legato grado 80 ad alta resistenza, verniciato

Portata	t	1,12	2	3,15	5,3	8	12,5
Codice	L 2238	2112	2002	2315	2053	2008	2125
L 2238/2	Cad. €	8,45	17,00	22,20	46,20	92,00	202,00
Lunghezza "A"	mm	112	142	163	203	255	317
Diametro "B"	mm	19	28	31	39	51	62
Dimensione "C"	mm	22	25	27	35	49	55
Peso	kg	0,3	0,6	0,9	1,9	3,7	6,8



Tipo con gancio girevole

Esecuzione in acciaio al carbonio ad alta resistenza, verniciato

Portata	t	0,8	1	1,6	2	3,2	5	7,5
Codice	L 2239	0008	0001	0016	0002	0032	0005	0075
L 2239	Cad. €	9,75	13,00	23,40	25,20	41,80	86,50	135,00
Lunghezza "A"	mm	144	158	185	210	246	313	364
Dimensione "DxE"	mm	27x32	32x38	39x47	39,5x44,5	40x48	53x64	62x68
Dimensione "C"	mm	23	26	28	30	32	43	49
Peso	kg	0,7	0,8	1,2	1,4	2,2	4,6	7,4

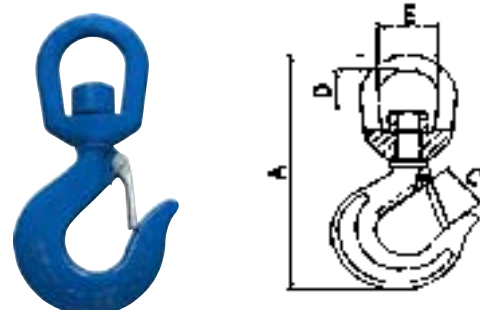

Esecuzione in acciaio legato grado 80 ad alta resistenza, verniciato

Portata	t	1,12	2	3,15	5,3	8	12,5
Codice	L 2239	2112	2002	2315	2053	2008	2125
L 2239/2	Cad. €	11,90	29,70	33,60	56,00	120,00	226,00
Lunghezza "A"	mm	137	192	208	246	313	363
Diametro Dx"E"	mm	22x32	35x42	35,5x43	39x48	53x62	54x68
Dimensione "C"	mm	17	21	26	32	43	49
Peso	kg	0,3	1	1,2	2,2	4,6	7,4



Morse per sollevamento

In acciaio forgiato

Adatte per sollevare, ribaltare fino a 180° e trasportare lamiere in posizione verticale

Con anello di sospensione orientabile sul solo asse orizzontale

Lo speciale materiale della camma a contatto con la lamiera concentra la forza serrante del gancio, aumentando la sicurezza della presa

Dotato di dispositivo di blocco della camma in posizione aperta, per facilitare l'inserimento della lamiera nel gancio ed in posizione chiusa per serrare fermamente la lamiera durante lo spostamento

Adatto al sollevamento di lamiere con durezza massima 37 HRc (345 HB)

Coefficiente di sicurezza 5 volte la portata nominale della morsa

AVVERTENZA: non sollevare mai un carico del peso inferiore al 10% della portata nominale del gancio

Portata	t	0,75	1	2	3
Codice		L 2240 0750	L 2240 1000	L 2240 2000	L 2240 3000
L 2240	Cad. €	701,00	815,00	1.019,00	1.129,00
Lunghezza "A"	mm	202	263	336	336
Dimensione "C"	mm	13	25	35	35
Diametro "B"	mm	30	45	64	64
Dimensione D	mm	100	141	183	183
Dimensione E	mm	47	56	78	78
Peso	kg	1,7	3,5	7	7,5

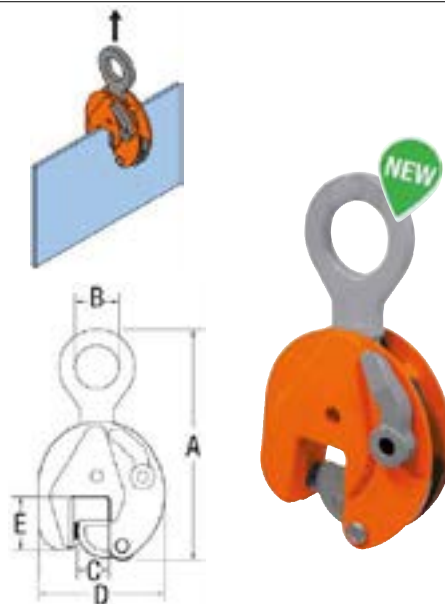

ABC TOOLS Morsetti paralleli

Corpo in acciaio stampato, finemente nichelati

Con tasselli girevoli in acciaio con una scanalatura a "V"

Adatti per effettuare serraggi paralleli interni (dim. "a1") ed esterni (dim. "a2") oppure ad angolo fino a 5°

Regolabile con una sola mano a pezzi di qualsiasi forma e dimensione

Apertura max. a1	mm	25	50	75	100	150	270
Codice	L 3280 ...	5025	5050	5075	5100	5150	5270
L 3280/5	Cad. €	23,40	32,40	37,60	56,00	98,00	108,00
Apertura min-max a2	mm	20÷48	32÷82	40÷115	50÷150	50÷200	210÷340
Profondità "h"	mm	15	25	40	50	100	80
Peso	kg	0,05	0,3	0,5	0,8	1,9	2,2



Morsetto girevole da banco

Tipo con base girevole a 360° e piano ad inclinazione

Corpo in ghisa verniciata - Ganasce e vite in acciaio

Fissaggio al piano di lavoro tramite morsetto

Larghezza ganasce 50 mm

Codice L 3324 1050	L 3324/1	Cad. €	24,10	📦	1
--------------------	----------	--------	-------	---	---



Tipo orientabile a 360° mediante snodo sferico con corona di serraggio

Corpo in ghisa verniciata, ganasce e vite in acciaio - Ganasce rivestite in gomma

Meccanismo a leva per il fissaggio a ventosa della base

Apertura massima 70 mm

Codice L 3324 2000	L 3324/2	Cad. €	32,70	📦	1
--------------------	----------	--------	-------	---	---

ABC TOOLS Morse orientabili di precisione

In pressofusione di alluminio - Ganasce in alluminio

Esecuzione professionale

Particolarmente adatte per stampisti ed attrezzisti, per effettuare assemblaggi nel campo della meccanica e dell'elettronica

Il pezzo in lavorazione può essere orientato con estrema facilità e bloccato a piacere mediante una leva che agisce su uno snodo sferico

L 3325 - Con fissaggio tramite viti

L 3326 - Con fissaggio tramite morsetto con leva

Larghezza ganasce	mm	46	84
Codice		L 3325 0046	L 3325 0084
L 3325	Cad. €	340,00	998,00
Codice		L 3326 0046	L 3326 0084
L 3326	Cad. €	340,00	998,00
Apertura utile	mm	70	110
Profondità di serraggio	mm	35	52
Peso L 3325	kg	1,7	5,2
Peso L 3326	kg	1,2	5,8



L 3325

L 3326

ABC TOOLS Morsetti a mano

In acciaio forgiato e bonificato - Esecuzione zincata

Con molla di apertura rinforzata in acciaio speciale

Ganasce rettificata, con tacca a prisma adatta per il serraggio di pezzi tondi o con spigoli

Tipo rinforzato con vite di chiusura a galletto

Lunghezza totale	mm	100	200
Codice		L 3330 1100	L 3330 1200
L 3330/1	Cad. €	41,10	136,00
Apertura massima	mm	18	45
Larghezza ganasce	mm	40	65



Tipo extra pesante con vite di chiusura a manovella

Lunghezza totale	mm	160	180	200	250
Codice		L 3330 3160	L 3330 3180	L 3330 3200	L 3330 3250
L 3330/3	Cad. €	155,00	214,00	218,00	507,00
Apertura massima	mm	40	40	50	60
Larghezza ganasce	mm	65	70	80	90



Tipo con ganasce sottili con vite di chiusura a galletto

Lunghezza totale 150 mm

Apertura massima 28 mm - Larghezza ganasce 16 mm

Codice L 3337 1150	L 3337/1	Cad. €	54,00	📦	1
--------------------	----------	--------	-------	---	---

ABC TOOLS Morse parallele da banco

Tipo con corpo in ghisa verniciata, ganasce e vite in acciaio

Esecuzione fissa, con guida piana - Base con fori per il fissaggio al piano di lavoro

Larghezza ganasce	mm	100	125
Codice		L 3359 0100	L 3359 0125
L 3359	Cad. €	59,00	88,00



Tipo in ghisa di alta qualità

Con ganasce in acciaio temperato rettificato, avvitato e guide prismatiche fresate

L 3360/1 - Esecuzione fissa

L 3361 - Esecuzione con base girevole

Larghezza ganasce	mm	80	100	120	150
Codice		L 3360 1080	L 3360 1100	L 3360 1120	L 3360 1150
L 3360/1	Cad. €	162,00	231,00	334,00	463,00
Codice		L 3361 0080	L 3361 0100	L 3361 0120	L 3361 0150
L 3361	Cad. €	245,00	366,00	500,00	708,00
Apertura massima	mm	110	140	180	200
Peso L 3360/1 circa	kg	6,4	11	18	20
Peso L 3361 circa	kg	11,5	15	23,5	37

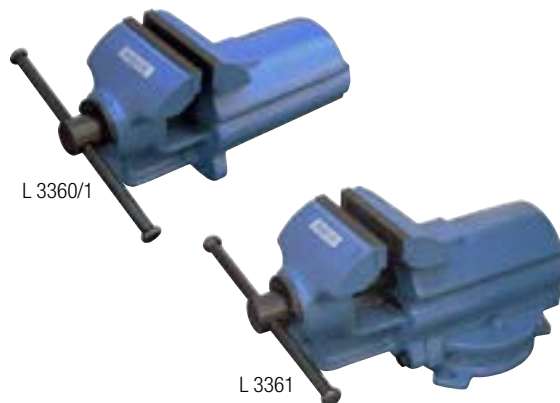

Tipo interamente in acciaio

Ganasce in acciaio temperato, incorporate per il serraggio di tubi

Con guida regolabile in ottone, scanalatura per lo scarico dei trucioli e largo ripiano ad incudine

Larghezza ganasce	mm	100	125	150
Codice		L 3370 0100	L 3370 0125	L 3370 0150
L 3370	Cad. €	129,00	189,00	240,00
Apertura massima	mm	100	125	150
Piano incudine	mm	90x70	100x80	120x90
Peso circa	kg	5	10,5	14,5

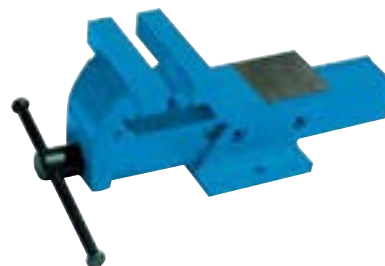

Ganasce per morse

Tipo di piombo

Larghezza	mm	100	120	130	150
Codice		L 3371 0100	L 3371 0120	L 3371 0130	L 3371 0150
L 3371/0	Al paio €	21,00	22,00	27,00	28,00
Profondità x altezza	mm	55 x 30	55 x 30	55 x 30	55 x 30



Tipo con magneti permanenti (solo verso la morsa) per l'applicazione alle morse da banco L 3359=L 3372/1

L 3371/3 - In poliuretano con scanalature prismatiche

Adatte per non rovinare i pezzi lavorati delicati rotondi e ovali

L 3371/4 - In poliuretano con zigrinature

Adatte per non rovinare i pezzi lavorati delicati di tutti i tipi

L 3371/6 - In alluminio, con 6 scanalature orizzontali

Ideali per assorbire le irregolarità dei pezzi

Con ulteriore canale centrale per il serraggio di particolari con forma irregolare

L 3371/7 - In alluminio, con scanalature orizzontali e verticali a 120° e una superiore a 90°

Ideali per lavorazioni su tubi e pezzi di varie forme anche in posizione orizzontale

L 3371/8 - In alluminio, con rivestimento in fibra liscia

Ideali per non lasciare segni di lavorazione o deformazioni su pezzi rifiniti

Ad alta tenuta e resistenza al calore

L 3371/9 - In alluminio, con rivestimento in gomma sintetica liscia a tre strati (durezza 85 shore)

Si adattano facilmente alla forma del pezzo e consentono un ottimo serraggio con pressione minima

Per lavori di rifinitura o montaggio

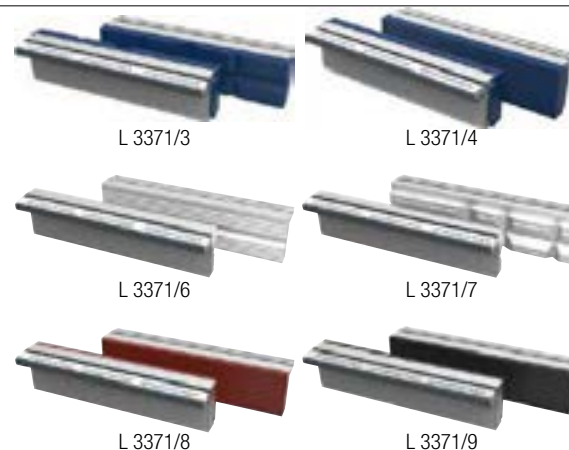

Larghezza mm	Codice L 3371	L 3371/3 Al paio €	Codice L 3371	L 3371/4 Al paio €	Codice L 3371	L 3371/6 Al paio €	Codice L 3371	L 3371/7 Al paio €	Codice L 3371	L 3371/8 Al paio €	Codice L 3371	L 3371/9 Al paio €
100	3100	46,10	4100	46,10	6100	42,50	7100	52,50	8100	46,10	9100	46,10
120	—	—	—	—	6120	45,10	7120	54,50	8120	49,50	9120	49,50
125	3125	49,50	4125	49,50	6125	45,10	7125	54,50	8125	49,50	9125	49,50
140	—	—	—	—	6140	46,80	7140	57,00	8140	53,00	9140	53,00
150	3150	53,00	4150	53,00	6150	46,80	7150	57,00	8150	53,00	9150	53,00
160	—	—	—	—	6160	47,80	7160	59,50	8160	54,50	9160	54,50

BROCKHAUS | HEUER Morse parallele da banco

Interamente in acciaio forgiato con ganascia anteriore scorrevole
Vite di manovra in acciaio temperato, ottimamente protetta contro infiltrazioni di polvere, detriti, ecc.
Il corpo snello della morsa consente il fissaggio laterale di pezzi verticali
Nel corpo sono ricavate le **ganasce per tubi**

Modello «HEUER FRONT»

Ganasce e corpo in unico pezzo - Doppia guida prismatica rettificata, con viti di regolazione

L 3372/0 - Con ganasce intercambiabili a vite (con una faccia zigrinata ed una liscia)

L 3372/1 - Con ganasce fisse

Larghezza ganasce	mm	100	120	140	160	180
Codice		—	L 3372 0120	L 3372 0140	L 3372 0160	—
L 3372/0	Cad. €	—	600,00	801,00	1.103,00	—
Codice		L 3372 1100	L 3372 1120	L 3372 1140	L 3372 1160	L 3372 1180
L 3372/1	Cad. €	341,00	451,00	623,00	854,00	932,00
Apertura massima	mm	125	150	200	225	225
Altezza totale	mm	124	156	192	225	225
Profondità	mm	50	65	80	100	100
Ganasce per tubi	pollici	$\frac{3}{8} \div 1 \frac{3}{16}$	$\frac{5}{8} \div 2 \frac{3}{16}$	$1 \frac{1}{16} \div 2 \frac{3}{4}$	$1 \frac{1}{16} \div 4$	$1 \frac{1}{16} \div 4$
Peso circa	kg	4,5	9	16	27	29

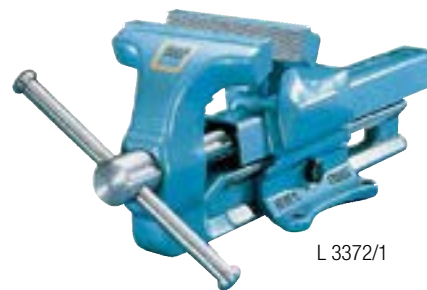
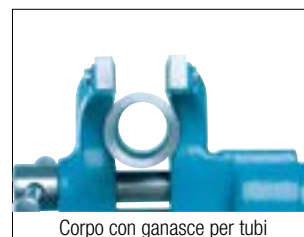

Modello «HEUER Compact»

Ad apertura rapida

Con **sistema "Quicklaunch"** che in un attimo **consente di regolare l'apertura delle ganasce da 0 a 130 mm senza l'impiego della leva di manovra**

Corpo con scala in centimetri per la pre-regolazione dell'apertura, che una volta raggiunta, è percettibile all'udito e visivamente

Corpo snello, leggero con **forza di serraggio di 10 kN**

Con ganasce intercambiabili a vite (con una faccia zigrinata ed una liscia)

Larghezza ganasce 120 mm - Apertura massima 130 mm

Con **ganascie per tubi $\varnothing \frac{5}{8}'' \div 2''$**

Altezza totale 156 mm - Profondità 65 mm - Peso 4,5 kg

Codice L 3377 0120	L 3377	Cad. €	418,00		1
---------------------------	---------------	--------	--------	--	---



Accessori per morse parallele da banco

L 3373 - Ganasce in acciaio temperato per morsa L 3372/0 e L 3377

Predisposte per fissaggio a vite - Reversibili, con una faccia zigrinata ed una liscia

L 3374 - Basi girevoli per morsa L 3372/0 - L 3372/1 e L 3377

Grandezza	100	120	140	160	
Codice	—	L 3373 0120	L 3373 0140	L 3373 0160	
L 3373	Al paio €	—	78,00	86,50	99,50
Codice	L 3374 0100	L 3374 0120	L 3374 0140	L 3374 0160*	
L 3374	Cad. €	103,00	155,00	208,00	262,00

* Adatte anche per morsa con larghezza ganasce 180 mm



Dispositivo di fissaggio a morsetto - In acciaio

Adatto per morsa L 3372/1 da 100 mm e L 3377 - Apertura morsetto 65 mm

Codice L 3376 1000	L 3376/1	Cad. €	98,00		1
---------------------------	-----------------	--------	-------	--	---

Supporti orientabili per morsa L 3372/0 - L 3372/1

Per banchi da lavoro con piano di legno (vedere gruppo N 3)

Fissaggio della morsa mediante viti, stabile e sicuro, esente da vibrazioni

Piastra di base fucinata - Piano di appoggio e di contatto fresati

Tipo a 2 funzioni

① Base girevole - ② Elevazione ed abbassamento della morsa

Con **ammortizzatore pneumatico a pressione** per l'equilibratura del peso

Morsa girevole a 360° - Regolazione in altezza max. 200 mm - Peso 9 kg

Per morsa	mm	120	140	160
Codice		L 3376 2120	L 3376 2140	L 3376 2160
L 3376/2	Cad. €	479,00	479,00	479,00
Carico ammissibile	kg	4÷10	10÷16	16÷29

Tipo a 3 funzioni

① Base girevole - ② Elevazione ed abbassamento della morsa - ③ Ribaltamento sotto il piano

Con 2 ammortizzatori telescopici per il ribaltamento del supporto e **ammortizzatore pneumatico a pressione** per l'equilibratura del peso

Morsa girevole a 360° - Regolazione in altezza max. 180 mm - Peso 14 kg

Per morsa	mm	120	140
Codice		L 3376 3120	L 3376 3140
L 3376/3	Cad. €	1.259,00	1.259,00
Carico ammissibile	kg	4÷10	10÷16

Attenzione: per la vostra sicurezza si raccomanda di ribaltare il supporto solo a morsa montata

Banchi da lavoro con piano in legno → N 3

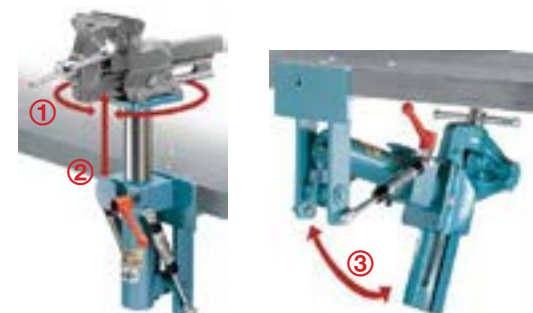
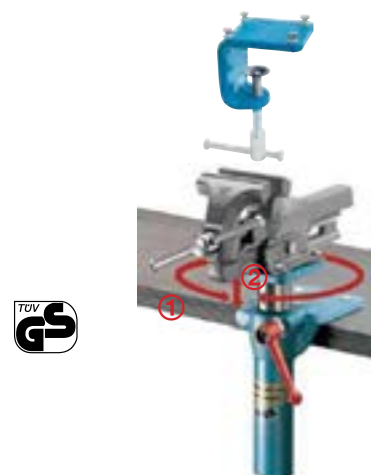

ABC TOOLS Binde a cremagliera

Secondo norme di sicurezza EN 1494

Interamente in acciaio, ingranaggi stampati a caldo

Con frizione di bloccaggio azionabile tramite manovella

Impugnatura per il trasporto - Manovella ad impugnatura ribaltabile

Sul corpo in acciaio sono punzonati: il marchio del fornitore, la portata della binda e la data di fabbricazione

L 3391 - Con **manovella di sicurezza**

L 3391/3 - Con **manovella di sicurezza con movimento a cricchetto**

Portata max. testa	t	2,5	5	10	16	20
Codice		L 3391 0025	L 3391 0005	L 3391 0010	L 3391 0016	L 3391 0020
L 3391	Cad. €	360,00	531,00	878,00	1.409,00	1.680,00
Codice		L 3391 3025	L 3391 3005	L 3391 3010	—	—
L 3391/3	Cad. €	456,00	611,00	976,00	—	—
Portata max. piede	t	1,75	3,5	7	11,2	14
Altezza totale chiusa	mm	735	765	770	900	960
Staffa laterale altezza min.	mm	73	83	90	160	150
Sollevamento max. da terra	mm	345	360	320	320	300
Peso	kg	15	22	38	65	89



Cricco meccanico

In acciaio forgiato

Uso molteplici: sollevamento, trazione, lavori stradali, in miniera, nei campeggi, ecc.

Con larga base di appoggio per impiego su terreno ghiaioso o morbido

Ganasce mobili adattabili in qualsiasi posizione lungo il montante

Può essere montato con fissaggio verticale mediante l'ausilio dell'apposito gancio a cerniera, con lucchetto e leva

Controllati e collaudati singolarmente

Altezza 1220 mm - **Portata 3500 kg**

Corsa utile senza prolunga 950 mm - Peso 13,5 kg

Codice L 3396 1000	L 3396/1	Cad. €	401,00		1
---------------------------	-----------------	--------	---------------	--	---



ABC TOOLS Martinetti idraulici

Secondo norma DIN 76024

Interamente di acciaio - Completi di leva di manovra

I martinetti con portata da 5 a 30 t sono muniti di testa regolabile in altezza mediante vite

Portata	t	3	5	10	15	20	30
Codice	L 3403 ...	0003	0005	0010	0015	0020	0030
L 3403	Cad. €	188,00	227,00	294,00	383,00	535,00	767,00
Altezza min÷max	mm	200÷325	220÷485	240÷515	245÷515	285÷575	295÷585
Peso	kg	4,8	5,5	8	10	18	25



ABC TOOLS Colonnelle di sostegno

In acciaio - Adatte per il sostegno di autovetture

Superficie di appoggio ampia e stabile

Altezza regolabile con spina di sicurezza

Portata	t	1	1	3,5
Codice		L 3405 0001	L 3405 0011	L 3405 0035
L 3405	Cad. €	83,50	99,00	183,00
Altezza min ÷ max	mm	280÷480	380÷650	440÷740
Dimensioni base	mm	260x260	260x260	300x300
Peso	kg	3	4	8



Carrelli per meccanici

ABC TOOLS

Letino sottomacchina **in robusto telaio in plastica ad alta resistenza**

Forma ergonomica con aree per una comoda movimentazione delle braccia e spazi laterali portautensili e minuteria

Adatto per comodi interventi sotto la scocca del veicolo

Con cuscino imbottito poggiatesta, pratica maniglia per il trasporto e 6 ruote

Portata max. 140 kg - Dimensioni LxPxh 1020x470x120 mm - Peso 4,4 kg

Codice C 3270 1000	C 3270/1	Cad. €	93,00		1
---------------------------	-----------------	--------	--------------	--	---



ABC TOOLS Carrucole di rimando

Adatte per funi metalliche - Gancio in acciaio forgiato, di sicurezza

Con 1 rotella in acciaio, montata su cuscinetti a sfere a tenuta stagna

Con un lato apribile per facilitare l'inserimento della fune

Diametro rotella	mm	105	130	150	180	200
Codice		L 3408 0105	L 3408 0130	L 3408 0150	L 3408 0180	L 3408 0200
L 3408	Cad. €	182,00	206,00	250,00	336,00	480,00
Larghezza gola	mm	15	17	19	21	23
Portata al gancio	kg	1000	1600	2000	3000	4000



ABC TOOLS Taglie per elettricisti

Con tre rotelle di ottone e gancio girevole ribadito

Fornite al paio: una taglia con gancio ed occhiello, una con gancio

Diametro rotelle	mm	35	50	60
Codice		L 3409 0035	L 3409 0050	L 3409 0060
L 3409	Al paio €	131,00	144,00	170,00
Larghezza gola	mm	7	9	11
Portata max.	kg	60	100	150



ABC TOOLS Taglie di sollevamento

Gancio in acciaio forgiato, di sicurezza, conforme a Direttiva Macchine 2006/42/CE

Per funi di canapa - Rotelle di ghisa - Per carichi elevati

Tipo con laterali fissi

Con 1 rotella

Diametro rotella	mm	60	90	100	120	130	150
Codice	L 3410	1060	1090	1100	1120	1130	1150
L 3410/1	Cad. €	60,50	74,00	74,50	86,50	96,00	112,00
Larghezza gola	mm	9	14	15	18	20	25
Portata al gancio	kg	100	150	150	250	250	500

Con 2 rotelle

Diametro rotelle	mm	60	90	100	120
Codice		L 3410 2060	L 3410 2090	L 3410 2100	L 3410 2120
L 3410/2	Cad. €	82,00	97,50	113,00	131,00
Larghezza gola	mm	9	14	15	18
Portata al gancio	kg	100	250	250	500

Con 3 rotelle

Diametro rotelle	mm	60	90	100
Codice		L 3410 3060	L 3410 3090	L 3410 3100
L 3410/3	Cad. €	99,00	130,00	140,00
Larghezza gola	mm	9	14	15
Portata al gancio	kg	100	250	250

Tipo con un lato apribile per facilitare l'inserimento della fune

Con 1 rotella

Diametro rotelle	mm	60	90	100	120	150
Codice		L 3412 0060	L 3412 0090	L 3412 0100	L 3412 0120	L 3412 0150
L 3412	Cad. €	86,00	108,00	113,00	133,00	162,00
Larghezza gola	mm	9	14	15	18	25
Portata al gancio	kg	100	150	150	250	500

Per funi metalliche - Con 1 rotella

Tipo con laterali fissi

Diametro rotella	mm	100	120
Codice		L 3413 1100	L 3413 1120
L 3413/1	Cad. €	146,00	172,00
Per funi Ø	mm	10	12
Portata al gancio	kg	500	1000

Tipo con un lato apribile per facilitare l'inserimento della fune

Rotella in acciaio, ricavata dal pieno, montata su cuscinetti a sfere a tenuta stagna

Diametro rotella	mm	170	200	220	250
Codice		L 3413 3170	L 3413 3200	L 3413 3220	L 3413 3270
L 3413/3	Cad. €	339,00	442,00	627,00	790,00
Per funi Ø	mm	7,5	9,5	10,5	12,5
Portata al gancio	kg	1000	1600	2000	3000



ABC TOOLS Argani a fune

Per sollevamento e trazione

Di peso e dimensioni ridotte

Tipo con carter in alluminio

Di facile manutenzione con spine di sicurezza comprese

Leva di manovra a tubo estensibile

Completati di fune in acciaio da 20 metri con gancio

Carico massimo	kg	800	1600	3200
Codice	L 3415	0001	0002	0003
L 3415/0 - Completati di fune		582,00	852,00	1.272,00
Per funi diametro	mm	8,3	12	16,3
Portata in trazione	kg	1300	2800	6000
Dimensioni di ingombro LxPxh	mm	440x265x63	550x300x77	690x690x91
Peso dell'apparecchio	kg	6,4	12	23



Tipo con carter cromato in lamiera di acciaio

Completati di leva di manovra a tubo estensibile

Utilizzare gli apparecchi **esclusivamente** con la fune originale L 3416/10 e L 3416/20

Carico massimo	kg	800	3200
Codice		L 3416 0001	L 3416 0003
L 3416/0 - Senza fune	Cad. €	377,00	911,00
Per funi Ø	mm	8,5	16,5
Carico di rottura	kN	44	188
Dimensioni di ingombro LxPxh	mm	430x170x60	660x350x116
Peso dell'apparecchio	kg	7,5	26



Funi metalliche per argani

Complete di gancio con moschettone di sicurezza

Avvolte su crociera

Per grandezza		800	1600	3200
Codice		L 3416 1001	L 3416 1002	L 3416 1003
L 3416/10 - 10 metri	Cad. €	93,50	144,00	209,00
Codice		L 3416 2001	—	L 3416 2003
L 3416/20 - 20 metri	Cad. €	151,00	—	314,00



ABC TOOLS Paranchi a leva

Leggeri, di rapido e sicuro impiego anche in spazio limitato

Con catena a maglie rotonde, indeformabili e freno automatico di bloccaggio per sospensione del carico in ogni altezza

Gancio inferiore girevole

Gr. 250: paranco di minimo ingombro, adatto per essere riposto nelle cassette portautensili

Gr. 6000: a doppia alzata alternata

Portata	kg	250	500	750
Codice		L 3417 0250	L 3417 0500	L 3417 0750
L 3417	Cad. €	263,00	395,00	371,00
Carico min. (per un corretto funzionamento)	kg	2,5	5	30
Alzata per tiro diretto	m	1	1	1,5
Distanza minima tra i ganci	mm	230	270	275
Catena di carico Ø	mm	4	5	6,3
Peso	kg	2	3,9	7,2
Portata	kg	1500	3000	6000
Codice		L 3417 1500	L 3417 3000	L 3417 6000
L 3417	Cad. €	492,00	793,00	1.335,00
Carico min. (per un corretto funzionamento)	kg	40	50	70
Alzata per tiro diretto	m	1,5	1,5	1,5
Distanza minima tra i ganci	mm	320	400	570
Catena di carico Ø	mm	7	10	10
Peso	kg	10,2	18	28,1



gr. 250

oltre
250 kg

ABC TOOLS Paranchi a catena

Sistema «Planetario»

Ad ingranaggi multipli

Rocchetto in acciaio con 5 impronte per la catena di sollevamento, montato su cuscinetti a sfere

Completo di 3 m di catena di sollevamento e 2,5 m di catena di manovra

Ganci con dispositivi di sicurezza

Con gancio inferiore girevole

Portata	kg	500	1000	2000	3000	5000
Codice	L 3425	0500	1000	2000	3000	5000
L 3425	Cad. €	395,00	418,00	706,00	860,00	1.400,00
Tratti portanti di catena		1	1	1	2	3
Ingombro (dist. minima tra i ganci)	mm	305	340	420	465	575
Catena di sollevamento Ø	mm	6,3	6,3	8	7	8
Catena di manovra Ø	mm	5	5	5	5	5
Sforzo alla catena	kg	22	25	33	33	37
Peso con catena	kg	11	12	20,5	24,5	39,6

Catena di sollevamento per paranchi L 3425

Per prolungamento alzata

Per paranchi con portata	kg	1000	2000	3000	5000
Codice	L 3426	1000	2000	3000	5000
L 3426	Al m €	a richiesta	a richiesta	a richiesta	a richiesta

Catena di manovra per paranchi L 3425

Adatta per aumentare la distanza dell'operatore dal paranco

La catena si intende per distanziamento di 1 m; la quantità fornita effettivamente è di 2 m

Codice L 3427 0000	L 3427	Cad. €	a richiesta		1
---------------------------	---------------	--------	--------------------	---	---



ABC TOOLS Carrelli porta paranchi

Adatti per scorrimento su travi a doppia "T" e ad "I"

Ruote con distanza variabile dotate di cuscinetti a sfere

Tipo con spostamento a spinta

Per impiego con paranchi a catena L 3425

Portata	kg	500	1000	2000	3000
Codice	L 3448	0500	1000	2000	3000
L 3448	Cad. €	150,00	231,00	381,00	671,00
Per larghezza trave	mm	64÷152	64÷203	83÷203	102÷203
Raggio min. di curvatura	m	0,9	1	1,1	1,3
Peso circa	kg	7	13	21	35



Tipo con spostamento tramite catena

Dotato di un mandrino a vite che consente la regolazione ed il bloccaggio delle varie dimensioni della flangia

Il design delle piastre anti-caduta garantisce maggiore sicurezza e previene danni alle ruote quando entrano in contatto con i fermi delle guide

Le **ruote scorrono su cuscinetti sigillati** garantendo un rotolamento più fluido con meno sforzo e meno manutenzione, sono verniciate a polvere e sono **adatte sia per travi a flangia conica, piatta e a doppia "T"**

Temperatura di funzionamento da -40°C a +80°C

Costruito secondo norma BS EN 13157:2004+A1:2009 e AS1418.2 e secondo la direttiva macchine 2006/42/CE

Portata	kg	1000	2000	3000	6000
Codice		L 3449 1000	L 3449 2000	L 3449 3000	L 3449 6000
L 3449	Cad. €	944,00	1.132,00	1.371,00	2.038,00
Per larghezza trave	mm	75÷210	75÷210	75÷210	105÷305
Raggio min. di curvatura	m	1	1,1	1,5	1,5
Peso circa	kg	13	17	28,5	40



ABC TOOLS Pinze porta paranchi

Per fissare i paranchi a leva o a catena su travi a doppia "T"

Costruzione compatta e robusta - Regolazione semplice e rapida su travature

Con vite filettata per regolare rapidamente la pinza sulla trave

Portata	kg	1000	2000	3000	5000
Codice		L 3450 1000	L 3450 2000	L 3450 3000	L 3450 5000
L 3450	Cad. €	148,00	170,00	274,00	331,00
Larghezza trave "A"	mm	75÷210	75÷210	75÷305	75÷305
Ingombro esterno "B"	mm	182÷328	182÷328	214÷460	214÷460
Spessore trave "D"	mm	26	26	35	35
Profondità pinza "C"	mm	77	85	107	121
Attacco paranco "E" Ø	mm	20	20	22	28
Peso	kg	4	4,6	8,4	10

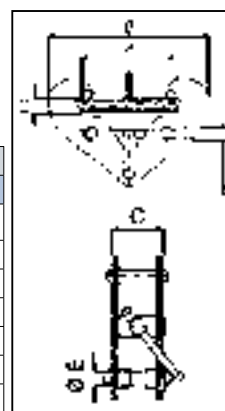

Ancoraggio carichi

Adatti per **fissare, legare e bloccare** con elevata forza di serraggio e la massima sicurezza, come prescritto **secondo la norma EN 12195-2**, tutti i **materiali che devono essere trasportati su strada e ferrovia**

Con **tensionatore a cricchetto** in acciaio zincato - Leva con blocco di sicurezza antiscivolamento
Nastro in poliestere altamente resistente all'usura e di ridotta elasticità



Tipo a nastro continuo

Portata "LC"	t (N)	0,4 (400)	2,5 (2500)	5 (5000)
Codice		L 3550 0004	L 3550 0025	L 3550 0005
L 3550/0	Cad. €	12,50	43,30	151,00
Lunghezza nastro	m	6,5	8,5	8,5

Tipo a nastro con ganci di bloccaggio

Con gancio a uncino

Portata "LC"	t (N)	0,4 (400)	2,5 (2500)	5 (5000)
Codice		L 3550 3004	L 3550 3025	L 3550 3005
L 3550/3	Cad. €	18,50	43,20	181,00
Lunghezza nastro	m	6,5	8,5	8,5

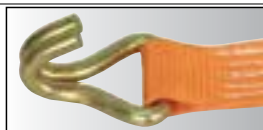

Ganci a uncino



Con ganci doppi per sponda

Portata "LC"	t (N)	2,5 (2500)
Codice		L 3550 5025
L 3550/5	Cad. €	45,00
Lunghezza nastro	m	8,5

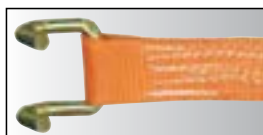

Ganci per sponda



Con gancio di sicurezza a moschettone

Passaggio gola 20 mm

Portata "LC"	t (N)	2,5 (2500)
Codice		L 3550 6025
L 3550/6	Cad. €	60,00
Lunghezza nastro	m	8,5



Gancio a moschettone



* Portata "LC": carico massimo per l'utilizzo in trazione in linea retta che una cinghia di tessuto è progettata per sostenere in condizione di utilizzo, per il carico in condizione ad anello raddoppiare la portata

Nastri di sollevamento

Per sollevare e successivamente spostare materiali secondo norma EN 1492-1

Coefficiente di sicurezza 7:1

Nastro piatto in poliestere a doppio strato

Asole rinforzate e rivestite con materiale sintetico ad alta resistenza all'usura e all'abrasione
La colorazione del nastro identifica immediatamente la portata come secondo normativa europea

Portata per alzata diretta	t	1	2	3	5	8
Codice	L 3552	1001	1002	1003	—	—
L 3552/1 - Lungh. 1 m	Cad. €	11,50	19,00	27,10	—	—
Codice	L 3552	2001	2002	2003	—	—
L 3552/2 - Lungh. 2 m	Cad. €	12,60	21,20	31,30	—	—
Codice	L 3552	3001	3002	3003	3005	—
L 3552/3 - Lungh. 3 m	Cad. €	16,80	28,80	41,10	74,00	—
Codice	L 3552	4001	4002	4003	4005	—
L 3552/4 - Lungh. 4 m	Cad. €	19,30	35,70	51,50	93,50	—
Codice	L 3552	6001	6002	6003	6005	6008
L 3552/6 - Lungh. 6 m	Cad. €	26,50	49,40	70,50	134,00	238,00
Codice	L 3554	—	—	—	8005	—
L 3552/8 - Lungh. 8 m	Cad. €	—	—	—	176,00	—
Dimensione asola	mm	350x50	350x60	400x90	400x150	750x240
Larghezza nastro	mm	30	60	90	150	240
Colore		viola	verde	giallo	rosso	azzurro

CE

Tipo di alzata	Diretta	A cappio	ad "U"	Ad angolo a	
				7° a 45°	45° a 60°
Fattore modale	1	0,8	2	1,4	1
Largh. nastro mm	Portata t				
30	1	0,8	2	1,4	1
60	2	1,6	4	2,8	2
90	3	2,4	6	4,2	3
150	5	4,0	10	7,0	5
240	8	6,4	16	11,2	8



L
3

Imbracature di sollevamento ad anello

Per sollevare e successivamente spostare materiali secondo norma EN 1492-2

Coefficiente di sicurezza 7:1

Nastro piatto in poliestere a doppio strato

Asole rinforzate e rivestite con materiale sintetico ad alta resistenza all'usura e all'abrasione

La colorazione del nastro identifica immediatamente la portata come secondo normativa europea

Portata per alzata diretta	t	1	2	3	5
Codice		L 3554 2001	L 3554 2002	L 3554 2003	—
L 3554/2 - Svil. 2 m	Cad. €	9,05	13,00	17,10	—
Codice		L 3554 3001	L 3554 3002	L 3554 3003	L 3554 3005
L 3554/3 - Svil. 3 m	Cad. €	12,40	20,30	25,40	40,50
Codice		L 3554 4001	L 3554 4002	L 3554 4003	L 3554 4005
L 3554/4 - Svil. 4 m	Cad. €	15,40	23,60	30,10	62,50
Codice		L 3554 6001	L 3554 6002	L 3554 6003	L 3554 6005
L 3554/6 - Svil. 6 m	Cad. €	21,40	32,80	44,50	75,00
Codice		—	—	—	L 3554 8005
L 3554/8 - Svil. 8 m	Cad. €	—	—	—	103,00
Colore		viola	verde	giallo	rosso

CE



Protezioni per nastri e imbracature di sollevamento

Tipo a manichetta tubolare antiusura in guaina telata in PVC

Di impiego semplice e rapido: basta infilare il nastro o imbracatura nella manichetta

Non protegge da materiali a spigolo vivo, lamiere, ecc.

Lunghezza 1 m

Larghezza	mm	50	60	100	150
Codice		L 3558 1050	L 3558 1060	L 3558 1100	L 3558 1150
L 3558/1	Cad. €	14,10	20,90	52,50	112,00
Per nastri L 3552 largh.	mm	30	60	90	150
Per imbracature L 3554	t	1	2	3	5



Tipo antitaglio in poliuretano ad alta resistenza, spessore 5 mm

Interno in guaina tessile adatto per facilitare l'inserimento dei nastri L 3552/2÷L 3552/8

Resistente al taglio che può essere prodotto da spigoli vivi, lamiere e bobine

Ad elevata aderenza alle superfici, impedisce lo scivolamento del carico

Lunghezza 1 m

Larghezza	mm	60	90	150
Codice		L 3558 4060	L 3558 4090	L 3558 4150
L 3558/4	Cad. €	232,00	302,00	377,00
Per nastri L 3552 larghezza	mm	30 - 60	90	150



Tipo angolare in plastica resistente

Per carichi con angoli taglienti

Impedisce lo scivolamento dei carichi e la troncatura dei nastri in poliestere che li sorreggono

Per nastri da 30÷100 mm

Codice L 3558 7000	L 3558/7	Cad. €	2,10	📦	1
--------------------	----------	--------	------	---	---

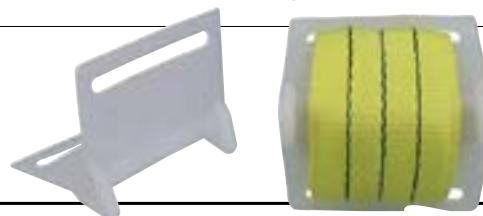

VIAGGIO SICURO

Trasporto di carichi in totale sicurezza grazie a materiali di alta qualità e certificati secondo la norma EN 12195-2

TENSIONATORE A CRICCHETTO IN ACCIAIO ZINCATO

Grani filettati per fermi di posizione (POSIZIONATORI)

Con molla interna a spirale

Tipo con testa ad intaglio e perno di pressione

In acciaio temperato

Esecuzione brunita, perno a testa tonda, temperato
Resistenza max. fino a 250°C

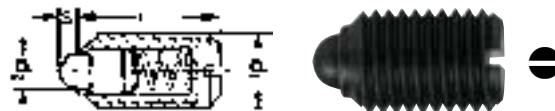

d 1 M	Codice L 3755	L 3755/1 Cad. €	ℓ mm	d 2 mm	S mm	Peso g	Forza molla N Iniz. / Fin.	d 1 M	Codice L 3755	L 3755/1 Cad. €	ℓ mm	d 2 mm	S mm	Peso g	Forza molla N Iniz. / Fin.
4	1004	1,96	9	1,8	1,5	0,6	6 / 16	12	1012	4,35	22	6	3,5	10	25 / 60
5	1005	2,16	12	2,4	2	0,9	6 / 17	16	1016	5,75	24	8,5	4,5	24	50 / 95
6	1006	2,16	14	2,7	2	1,5	7 / 18	20	1020	8,80	30	10	6,5	43	80 / 140
8	1008	2,66	16	4	2	3,5	20 / 35	24	1024	19,60	34	13	8	72	80 / 160
10	1010	2,92	19	4,5	2,5	7	20 / 45								

➤ M4 ÷ M10 pz. 50 - M12 e M16 pz. 25 - M20 e M24 pz. 10

Tipo con testa ad intaglio e sfera di pressione

In acciaio temperato - Esecuzione brunita, sfera temperata

Resistenza max. fino a 150°C

L 3755/2 - Con pressione della molla normale

L 3755/22 - Con pressione della molla rinforzata

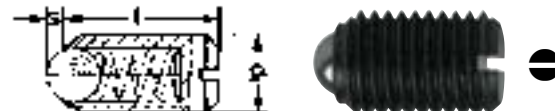

d 1 M	Codice L 3755	L 3755/2 Cad. €	Codice L 3755	L 3755/22 Cad. €	ℓ × Ø sfera × S mm	Peso g	Forza molla N Iniz. / Fin. L 3755/2	Forza molla N Iniz. / Fin. L 3755/22	d 1 M	Codice L 3755	L 3755/2 Cad. €	Codice L 3755	L 3755/22 Cad. €	ℓ × Ø sfera × S mm	Peso g	Forza molla N Iniz. / Fin. L 3755/2	Forza molla N Iniz. / Fin. L 3755/22
3	2003	2,16	—	—	7x1,5x0,5	0,3	2,2 / 3	—	10	2010	2,36	2210	3,05	19x6x2	7	25 / 45	60 / 90
4	2004	1,81	—	—	9x2,5x0,8	0,6	6 / 12	—	12	2012	3,40	2212	4,50	22x8x2,5	10	35 / 60	75 / 115
5	2005	1,81	2205	2,02	12x3x0,9	0,9	7 / 13	13 / 30	16	2016	5,30	2216	6,35	24x10x3,5	24	65 / 110	115 / 190
6	2006	1,81	2206	2,02	14x3,5x1	1,5	9 / 15	24 / 40	20	2020	8,60	2220	9,35	30x12x4,5	43	80 / 120	115 / 210
8	2008	2,23	2208	2,95	16x5x1,5	3,5	20 / 35	40 / 60	24	2024	16,70	2224	17,30	34x15x5,5	70	100 / 150	125 / 240

➤ M3 ÷ M10 pz. 50 - M12 e M16 pz. 25 - M20 e M24 pz. 10

In acciaio inossidabile «NIROSTA» - INOX

Resistenza max. fino a 250°C

L 3755/3 - Con pressione della molla normale

L 3755/33 - Con pressione della molla rinforzata

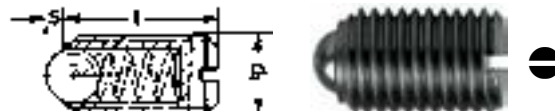

d 1 M	Codice L 3755	L 3755/3 Cad. €	Codice L 3755	L 3755/33 Cad. €	ℓ × Ø sfera × S mm	Peso g	Forza molla N Iniz. / Fin. L 3755/3	Forza molla N Iniz. / Fin. L 3755/33	d 1 M	Codice L 3755	L 3755/3 Cad. €	Codice L 3755	L 3755/33 Cad. €	ℓ × Ø sfera × S mm	Peso g	Forza molla N Iniz. / Fin. L 3755/3	Forza molla N Iniz. / Fin. L 3755/33
3	3003	6,45	—	—	7x1,5x0,5	0,3	2,2 / 3	—	8	3008	6,35	3308	8,40	16x5x1,5	3,5	20 / 35	40 / 60
4	3004	4,90	—	—	9x2,5x0,8	0,6	6 / 12	—	10	3010	7,05	3310	9,50	19x6x2	7	25 / 45	60 / 90
5	3005	4,90	3305	6,35	12x3x0,9	0,9	7 / 13	13 / 30	12	3012	8,95	3312	11,40	22x8x2,5	10	35 / 60	75 / 115
6	3006	4,90	3306	6,35	14x3,5x1	1,5	9 / 15	24 / 40	16	3016	11,60	—	—	24x10x3,5	24	65 / 110	115 / 190

➤ M3 pz. 50 - M4 ÷ M6 pz. 25 - M8 ÷ M16 pz. 10

Tipo con testa ad esagono incassato e perno di pressione

In acciaio temperato

Esecuzione lunga brunita, perno a testa tonda, temperato - L'intaglio contrapposto alla testa, consente l'alloggiamento (con giravite a forchetta), in fori ciechi



d 1 M	Codice L 3755	L 3755/6 Cad. €	ℓ mm	d 2 mm	S mm	n mm	t mm	Ø mm	Forza molla N Iniz. / Fin. N	d 1 M	Codice L 3755	L 3755/6 Cad. €	ℓ mm	d 2 mm	S mm	n mm	t mm	Ø mm	Forza molla N Iniz. / Fin. N
3	6003	6,35	12	1,0	1	0,4	0,5	0,7	1,7 / 3,5	10	6010	6,35	22	4	3	1,5	1,4	3	9 / 35
4	6004	4,95	15	1,5	1,5	0,6	0,6	1,3	5 / 15	12	6012	8,85	28	6	4	2,7	2	4	15 / 55
5	6005	4,40	18	2,4	2,3	1,2	0,8	1,5	7 / 20	16	6016	9,97	32	7,5	5	3,2	2,5	5	45 / 100
6	6006	4,50	20	2,7	2,3	1,3	0,9	2	9 / 35	20	6020	14,30	40	10	7	3,7	3	6	60 / 140
8	6008	5,60	22	3,5	2,5	1,5	1,4	2,5	9 / 35										

➤ M3 ÷ M6 pz. 25 - M8 ÷ M20 pz. 10

Tipo con testa ad esagono incassato e perno di pressione

Perno a testa tonda, temperato

L 3755/63 - In acciaio temperato - Esecuzione brunita, perno temperato

Resistenza max. fino a 150°C

L 3755/64 - In acciaio inossidabile «NIROSTA» - INOX

Resistenza max. fino a 250°C



d 1 M	Codice L 3755	L 3755/63 Cad. €	Codice L 3755	L 3755/64 Cad. €	ℓ mm	d 2 mm	S mm	Ø mm	Peso g	Forza molla N Iniz. / Fin.	d 1 M	Codice L 3755	L 3755/63 Cad. €	Codice L 3755	L 3755/64 Cad. €	ℓ mm	d 2 mm	S mm	Ø mm	Peso g	Forza molla N Iniz. / Fin.
6	6306	4,50	6406	10,90	15	2,7	2	3	2	13 / 40	12	6312	8,40	6412	18,80	26	6	3,5	6	12,5	60 / 115
8	6308	5,20	6408	12,70	18	4	2	4	4,2	30 / 70	16	6316	11,50	6416	28,60	33	8,5	4,5	8	31	60 / 150
10	6310	6,35	6410	14,30	23	4,5	2,5	5	8,2	40 / 80	20	6320	16,60	6420	36,40	43	10	6,5	10	64	70 / 140

➤ M6 ÷ M16 pz. 50 - M20 pz. 25

Grani filettati per fermi di posizione (POSIZIONATORI)

Con molla interna a spirale

L 3755/67 - INOX

Tipo con testa ad esagono incassato e sfera di pressione**L 3755/66 - In acciaio temperato** - Esecuzione brunita, sfera temperata

Resistenza max. fino a 150°C

L 3755/67 - In acciaio inossidabile «NIROSTA» - INOX

Resistenza max. fino a 250°C



d 1 M	Codice L 3755	L 3755/66 Cad. €	Codice L 3755	L 3755/67 Cad. €	ℓ mm	d 2 mm	S mm	Ø mm	Peso g	Forza molla N Iniz. / Fin.	d 1 M	Codice L 3755	L 3755/66 Cad. €	Codice L 3755	L 3755/67 Cad. €	ℓ mm	d 2 mm	S mm	Ø mm	Peso g	Forza molla N Iniz. / Fin.
4	6604	3,50	6704	9,65	10	2,5	0,8	2	0,7	6 / 12	10	6610	5,25	6710	12,70	23	6	2	5	8,2	25 / 45
5	6605	3,50	6705	9,65	14	3	0,9	2,5	1,1	7 / 13	12	6612	7,05	6712	16,60	26	8	2,5	6	12,5	35 / 60
6	6606	3,50	6706	4,70	15	3,5	1	3	2	9 / 15	16	6616	10,10	6716	16,30	33	10	3,5	8	31	65 / 110
8	6608	4,50	6708	11,20	18	5	1,5	4	4,2	20 / 35	20	6620	12,90	6720	27,70	43	12	4,5	10	64	80 / 120

M4 ÷ M10 pz. 50 - M12 e M16 pz. 25 - M20 pz. 10

Tipo con testa ad esagono incassato e perno di pressione in resina sintetica «Delrin»**In acciaio temperato**

Esecuzione brunita, perno a testa tonda particolarmente adatto per impiego su parti delicate



d 1 M	Codice L 3755	L 3755/68 Cad. €	ℓ mm	d 2 mm	S mm	n mm	t mm	Ø mm	Forza molla Iniz. / Fin. N	d 1 M	Codice L 3755	L 3755/68 Cad. €	ℓ mm	d 2 mm	S mm	n mm	t mm	Ø mm	Forza molla Iniz. / Fin. N
4	6804	4,70	15	1,5	1,5	0,6	0,6	1,3	5 / 15	8	6808	6,45	22	3,5	3	1,5	1,4	2,5	9 / 35
5	6805	4,50	18	2,4	2,3	1,2	0,8	1,5	7 / 20	10	6810	7,80	22	4	3	1,5	1,4	3	9 / 35
6	6806	5,35	20	2,7	2,5	1,3	0,9	2	7 / 20	12	6812	8,25	28	6	4	2,7	2	4	15 / 55

M4 ÷ M8 pz. 25 - M10 e M12 pz. 20

Tipo con testa zigrinata e perno retrattile**Corpo in acciaio temperato** (testa in resina sintetica)

Esecuzione brunita, perno temperato e rettificato

Questo tipo di grano ha la possibilità di retrarre il perno mediante rotazione di 90° della testa

È possibile inoltre bloccare la fuoriuscita del perno con dado di contrasto per la regolazione della profondità



d 1 M	Codice	L 3755/7 Cad. €	d 2 mm	d 3 mm	d 4 mm	l 1 mm	l 2 min. mm	l 3 min. mm	l 4 mm	SW	Peso g	pz.
5	L 3755 7005	32,90	M 10x1	21	14	49	5	17	5	12	27	1
6	L 3755 7006	37,00	M 12x1,5	25	16	59	6	20	6	14	42	1
8	L 3755 7008	44,10	M 16x1,5	31	21	73,5	7	26	8	19	100	1

A richiesta si possono fornire in acciaio inox

Perni a pressione per fermi di posizione

Con molla interna a spirale in acciaio inossidabile

Corpo e sfera in acciaio inossidabile - INOX

Resistente fino a 250°C

d 1 mm	Codice	L 3755/8 Cad. €	d 2 mm	d 3 mm	l 1 mm	l 2 mm	Corsa molla mm	Forza molla N Iniz. / Fin.	pz.
4	L 3755 8004	2,06	3	4,6	5	0,9	0,8	2,5 / 6	50
5	L 3755 8005	2,06	4	5,6	6	0,9	1	3 / 6,5	50
6	L 3755 8006	2,16	5	6,5	7	1	1,6	5,5 / 11,5	50
8	L 3755 8008	2,69	6,5	8,5	9	1,1	1,9	7 / 12,5	50

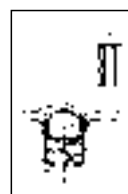

INOX

**Corpo in resina sintetica «Delrin» e sfera in acciaio inossidabile**

Per temperature -30°C÷+50°C

d 1 mm	Codice	L 3755/9 Cad. €	d 2 mm	d 3 mm	l 1 mm	l 2 mm	Corsa molla mm	Forza molla N Iniz. / Fin.	pz.
4	L 3755 9004	1,49	3	4,6	5	1	0,8	2,5 / 6,5	50
5	L 3755 9049	0,58	4	5,6	6	1	1	2 / 4	50
5	L 3755 9005	1,49	4	5,6	6	1	1	4,5 / 9	50
6	L 3755 9006	1,54	5	6,5	7	1	1,6	6,5 / 13	50
8	L 3755 9008	1,82	6,5	8,5	9	1	1,9	8 / 18	50

**Corpo e sfera in resina «Delrin»**

d 1 mm	Codice	L 3755/91 Cad. €	d 2 mm	d 3 mm	l 1 mm	l 2 mm	Corsa molla mm	Forza molla N Iniz. / Fin.	pz.
4	L 3755 9104	1,82	3	4,6	5	1	0,8	2,5 / 6,5	50
5	L 3755 9105	1,87	4	5,6	6	1	1	4,5 / 9	50
6	L 3755 9106	1,92	5	6,5	7	1	1,6	6,5 / 13	50
8	L 3755 9108	2,16	6,5	8,5	9	1	1,9	8 / 18	50



ABC TOOLS Assortimento di anelli di sicurezza - O-rings

In mescola di gomma Nitrilica (NBR) con durezza 70° Shore

Conformi alle specifiche AS 568

Temperatura d'impiego -30°C÷130°C

Con etichetta indicante il contenuto sul coperchio della cassetta

Composto da 382 anelli:

20 pz. per tipo spessore 1,78 mm - Ø int. 2,90 - 3,69 - 4,48 - 5,28 - 6,07 - 7,66 - 9,25 mm

13 pz. per tipo spessore 2,62 mm - Ø int. 9,13 - 10,78 - 12,37 - 13,95 - 15,54 - 17,13 - 18,72 mm

10 pz. per tipo spessore 3,53 mm - Ø int. 18,64 - 20,22 - 21,82 - 23,40 - 24,99 - 26,58 - 28,17 -

29,75 - 31,34 - 32,93 - 34,52 - 36,10 - 37,69 mm

7 pz. per tipo spessore 5,34 mm - Ø int. 37,47 - 40,65 - 43,82 mm

In cassetta di resina sintetica, dimensioni LxPxH 240x175x45 mm

Codice L 3756 9000	L 3756/9	Cad. €	51,00		1
--------------------	-----------------	--------	--------------	---	---



ABC TOOLS Spine elastiche

In acciaio per molle, esecuzione brunita, pesante - ISO 8752





Con entrambe le estremità smussate fino al Ø 4 mm;

dal Ø 5 mm con una sola estremità smussata

Vantaggi: il foro di alloggiamento è quello ottenuto mediante la foratura senza necessità di alesatura, il diametro della punta elicoidale da impiegare è pari a quello della spina, si possono agevolmente togliere senza danneggiare il foro o la spina stessa

Scostamento ammesso della sede del foro di alloggiamento, rispetto al Ø nominale (H 12)				
Ø nominale	1 - <3	≥3 - <6	≥6 - <10	≥10 - <18
Tolleranza ammessa	± 0,10	± 0,12	± 0,15	± 0,18



Ø x lunghezza mm	Codice L 3757 ...	L 3757 Al cent. €	 pz.	Ø x lunghezza mm	Codice L 3757 ...	L 3757 Al cent. €	 pz.	Ø x lunghezza mm	Codice L 3757 ...	L 3757 Al cent. €	 pz.	Ø x lunghezza mm	Codice L 3757 ...	L 3757 Al cent. €	 pz.
1,5x6	0156	3,65	1000	3x16	0316	4,90	1000	5x20	0520	9,40	500	8x26	0826	21,70	500
1,5x8	0158	3,80	1000	3x18	0318	5,05	1000	5x22	0522	9,75	500	8x30	0830	25,30	500
1,5x10	1510	4,00	1000	3x20	0320	5,25	1000	5x24	0524	10,50	500	8x36	0836	30,70	500
1,5x12	1512	4,35	1000	3x22	0322	5,25	1000	5x26	0526	11,20	500	8x40	0840	32,50	500
1,5x14	1514	4,70	1000	3x24	0324	5,45	1000	5x28	0528	11,20	500	8x45	0845	34,30	500
1,5x20	1520	6,35	1000	3x26	0326	5,80	1000	5x30	0530	11,60	500	8x50	0850	36,10	500
2x5	0025	5,05	1000	3x30	0330	6,15	1000	5x32	0532	11,90	500	8x55	0855	37,90	500
2x6	0026	3,80	1000	3x36	0336	6,50	1000	5x36	0536	12,70	500	8x60	0860	39,70	500
2x8	0028	3,90	1000	3x40	0340	6,85	1000	5x40	0540	13,00	500	8x70	0870	43,30	500
2x10	0210	4,00	1000	3,5x10	3410	8,15	1000	5x45	0545	14,50	500	8x80	0880	68,50	500
2x12	0212	4,10	1000	3,5x16	3416	6,50	1000	5x50	0550	15,40	500	8x100	8100	94,00	100
2x14	0214	4,15	1000	3,5x18	3418	6,85	1000	5x60	0560	18,10	500	10x18	1018	28,90	500
2x16	0216	4,35	1000	3,5x20	3420	7,25	1000	5x70	0570	21,70	500	10x22	1022	34,30	500
2x18	0218	4,55	1000	3,5x40	3440	10,10	1000	5x80	0580	28,90	500	10x24	1024	37,90	400
2x20	0220	4,70	1000	4x6	0046	5,05	500	6x10	0610	9,40	500	10x28	1028	43,30	500
2x22	0222	5,05	1000	4x8	0048	5,25	500	6x12	0612	9,75	500	10x30	1030	45,10	300
2x30	0230	7,25	1000	4x10	0410	5,45	500	6x16	0616	10,90	500	10x32	1032	46,90	500
2,5x5	0255	4,10	1000	4x12	0412	5,80	500	6x18	0618	11,00	500	10x40	1040	52,50	500
2,5x6	0256	4,15	1000	4x14	0414	6,15	500	6x20	0620	11,20	500	10x45	1045	54,50	200
2,5x8	0258	4,25	1000	4x16	0416	6,85	500	6x22	0622	11,40	500	10x50	1050	56,00	200
2,5x10	2510	4,35	1000	4x18	0418	7,25	500	6x24	0624	11,80	500	10x60	1060	61,50	200
2,5x12	2512	4,45	1000	4x20	0420	7,40	500	6x26	0626	13,00	500	10x70	1070	76,00	100
2,5x14	2514	4,55	1000	4x22	0422	7,60	500	6x30	0630	13,70	500	10x80	1080	90,50	100
2,5x16	2516	4,90	1000	4x24	0424	7,75	500	6x32	0632	14,50	500	10x90	1090	97,50	100
2,5x18	2517	5,05	1000	4x26	0426	8,15	500	6x36	0636	15,40	500	10x100	1091	136,00	100
2,5x20	2520	5,25	1000	4x30	0430	8,65	500	6x40	0640	18,10	500	12x22	1222	90,50	500
2,5x26	2526	7,05	1000	4x32	0432	9,05	500	6x45	0645	19,00	500	12x24	1224	90,50	500
2,5x30	2530	8,15	1000	4x36	0436	9,75	500	6x50	0650	19,90	500	12x30	1230	109,00	500
3x5	0035	4,00	1000	4x40	0440	10,50	500	6x55	0655	21,70	500	12x50	1250	99,50	100
3x6	0036	4,15	1000	4x50	0450	12,30	500	6x60	0660	23,50	500	12x60	1260	109,00	100
3x8	0038	4,35	1000	5x10	0510	6,85	500	6x65	0665	32,50	500	12x80	1280	145,00	100
3x10	0310	4,55	1000	5x12	0512	7,25	500	6x70	0670	34,30	500				
3x12	0312	4,70	1000	5x14	0514	7,60	500	6x80	0680	45,10	500				
3x14	0314	4,90	1000	5x16	0516	8,30	500	8x20	0820	17,00	500				

Si vendono in confezione indivisibile  secondo la quantità indicata in tabella

Assortimento di spine elastiche - ISO 8752

Completo di 21 misure (512 pz.) di spine elastiche tra quelle più utilizzate

50 pezzi per tipo Ø 3x22 - 3x40 mm

40 pezzi per tipo Ø 4x16 - 4x22 - 4x30 - 4x40 - 4x50 mm

24 pezzi per tipo Ø 5x30 - 5x50 - 5x60 mm

30 pezzi Ø 6x16 mm

10 pezzi per tipo Ø 6x40 - 6x50 - 6x80 mm

20 pezzi Ø 6x60 mm

12 pezzi per tipo Ø 8x40 - 8x55 - 8x60 - 8x80 mm

6 pezzi per tipo Ø 10x40 - 10x80 mm

In cassetta, dimensioni LxPxH 260x150x40 mm

Codice L 3757 9000	L 3757/9	Cad. €	319,00		1
--------------------	-----------------	--------	---------------	---	---



L
5

Mubea Molle a tazza

In acciaio per molle, legato al cromo-vanadio

Costruite secondo norma DIN2093

Lunga durata alla resistenza, dovuta alla qualità del materiale, nonché al trattamento speciale della superficie per ottenere il minimo coefficiente di attrito

Minimo ingombro e perciò utilizzo di spazio ridotto

Possibilità di montaggio a strutture diverse (singola molla, in pacchi nello stesso senso, sovrapposte alternativamente, in pacchi alternati), per ottenere, con molle di uguali dimensioni, linee caratteristiche diverse

Nel montaggio è necessario ottenere il completo contatto di ogni molla con la successiva onde evitare eventuali spostamenti, anche minimi, durante l'esercizio

Le molle con spessore del piattello "t", a partire da 0,5 mm vengono sottoposte a pallinatura

Tale procedimento provoca un indurimento delle superfici, una riduzione delle tensioni di trazione, aumentandone la resistenza e conseguentemente la durata

Si vendono in confezione indivisibile secondo la quantità indicata in tabella

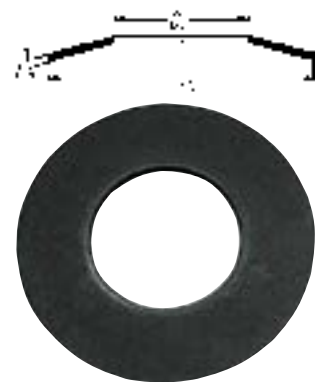
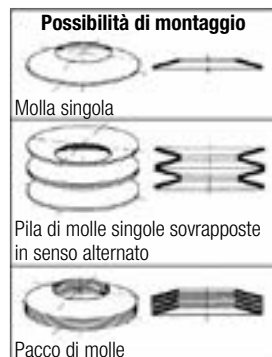

Ø esterno x spessore x foro mm	Codice L 3758 ...	L 3758 Al cent. €	pz.	Ø esterno x spessore x foro mm	Codice L 3758 ...	L 3758 Al cent. €	pz.	Ø esterno x spessore x foro mm	Codice L 3758 ...	L 3758 Al cent. €	pz.	Ø esterno x spessore x foro mm	Codice L 3758 ...	L 3758 Cad. €	pz.
8x0,3x3,2	0400	12,80	200	20x0,6x8,2	0504	18,20	200	34x2x16,3	0598	102,00	100	70x3x24,5	0704	5,25	1
8x0,4x3,2	0402	13,20	200	20x0,8x8,2	0508	19,20	200	35,5x0,9x18,3	0600	34,50	100	70x3,5x24,5	0705	6,00	1
8x0,2x4,2	0406	12,10	200	20x0,9x8,2	0510	19,40	200	35,5x1,25x18,3	0602	79,50	100	70x2x25,5	0708	4,20	1
8x0,3x4,2	0408	12,80	200	20x1x8,2	0512	21,40	200	35,5x2x18,3	0604	112,00	100	70x2,5x30,5	0710	4,45	1
8x0,4x4,2	0410	13,20	200	20x0,4x10,2	0514	17,70	200	40x1,25x14,3	0606	115,00	100	70x3x35,5	0714	5,20	1
10x0,5x3,2	0416	14,20	200	20x0,5x10,2	0516	17,90	200	40x1,5x14,3	0608	122,00	100	70x4x35,5	0718	7,45	1
10x0,4x4,2	0418	14,00	200	20x0,8x10,2	0518	19,20	200	40x1,75x14,3	0610	130,00	100	70x4x40,5	0720	7,45	1
10x0,5x4,2	0420	14,20	200	20x0,9x10,2	0520	19,40	200	40x1,5x16,3	0614	122,00	100	70x5x40,5	0722	9,50	1
10x0,6x4,2	0422	14,30	200	20x1x10,2	0522	21,40	200	40x2x16,3	0618	132,00	100	71x2,5x36	0726	4,75	1
10x0,25x5,2	0424	13,50	200	20x1,1x10,2	0524	22,30	200	40x2x18,3	0620	132,00	100	71x4x36	0728	7,60	1
10x0,4x5,2	0426	14,00	200	22,5x0,8x11,2	0528	20,70	200	40x1x20,4	0622	50,00	100	80x3x41	0742	6,40	1
10x0,5x5,2	0428	14,20	200	22,5x1,25x11,2	0530	57,50	200	40x1,5x20,4	0624	122,00	100	80x4x41	0744	9,35	1
12x0,5x4,2	0432	15,20	200	23x0,7x8,2	0532	19,40	200	40x2x20,4	0626	132,00	100	80x5x41	0746	11,40	1
12x0,6x4,2	0434	15,40	200	23x0,8x8,2	0534	21,00	200	40x2,25x20,4	0628	147,00	100	90x3,5x46	0750	8,85	1
12x0,5x5,2	0436	15,20	200	23x0,9x8,2	0536	21,40	200	40x2,5x20,4	0630	159,00	100	90x5x46	0752	13,70	1
12x0,6x5,2	0438	15,40	200	23x0,9x10,2	0538	21,40	200	45x1,75x22,4	0634	170,00	100	100x4x41	0754*	13,40	1
12x0,5x6,2	0440	15,20	200	23x1x10,2	0540	25,20	200	45x2,5x22,4	0636	189,00	100	100x3,5x51	0760	10,70	1
12x0,6x6,2	0442	15,40	200	23x1,25x12,2	0544	58,00	200	48x1,5x16,3	0638	165,00	100	100x5x51	0764	17,00	1
12,5x0,5x6,2	0446	15,20	200	23x1,5x12,2	0546	63,00	200	50x1,5x18,4	0642	168,00	100	100x6x51	0766	21,80	1
12,5x0,7x6,2	0448	16,00	200	25x0,7x12,2	0548	21,40	200	50x2,5x20,4	0652	237,00	100	112x3x57	0770*	14,90	1
14x0,5x7,2	0452	15,80	200	25x0,9x12,2	0550	23,30	200	50x2x22,4	0654	204,00	100	112x4x57	0772	17,10	1
14x0,8x7,2	0454	17,40	200	25x1,5x12,2	0552	65,50	200	50x2,5x22,4	0656	237,00	100	125x6x61	0784*	33,10	1
15x0,5x5,2	0458	16,50	200	28x0,8x10,2	0554	26,70	200	50x1,25x25,4	0658	163,00	100	125x5x64	0790	23,80	1
15x0,7x5,2	0462	17,00	200	28x1x10,2	0556	28,10	200	50x1,5x25,4	0660	168,00	100	125x8x64	0796	52,00	1
15x0,5x6,2	0464	16,50	200	28x1,25x10,2	0558	67,50	200	50x2x25,4	0662	204,00	100	140x5x72	0806	33,60	1
15x0,7x6,2	0468	17,00	200	28x1x12,2	0562	28,10	200	50x2,5x25,4	0666	237,00	100	150x5x61	0810	36,50	1
15x0,7x8,2	0470	17,00	200	28x1,25x12,2	0564	67,50	200	50x3x25,4	0668	275,00	100	150x8x81	0820*	74,00	1
15x0,8x8,2	0472	17,70	200	28x1,5x12,2	0566	72,00	200	56x2x28,5	0672	240,00	100	160x10x82	0828	88,50	1
16x0,4x8,2	0474	16,50	200	28x0,8x14,2	0568	26,70	200	56x3x28,5	0676	336,00	100	200x8x82	0840	122,00	1
16x0,6x8,2	0476	17,20	200	28x1x14,2	0570	28,10	200	60x2,5x20,5	0680	314,00	100	200x10x92	0846	136,00	1
16x0,9x8,2	0478	18,60	200	28x1,25x14,2	0572	67,50	200	60x3x20,5	0682	369,00	100	200x10x102	0856	136,00	1
18x0,4x6,2	0480	16,80	200	28x1,5x14,2	0574	72,00	200	60x2,5x25,5	0684	314,00	100	200x12x102	0858	155,00	1
18x0,5x6,2	0482	17,10	200	31,5x0,8x16,3	0576	29,70	100	60x3x25,5	0686	371,00	100	200x14x102	0860	168,00	1
18x0,6x6,2	0484	17,40	200	31,5x1,25x16,3	0578	74,00	100	60x2,5x30,5	0688	314,00	100	200x12x112	0862	155,00	1
18x0,7x6,2	0486	17,50	200	31,5x1,5x16,3	0580	79,50	100	60x3x30,5	0692	371,00	100	225x6,5x112	0868	150,00	1
18x0,8x6,2	0488	18,10	200	31,5x1,75x16,3	0582	85,50	100	60x3,5x30,5	0694	412,00	100	225x8x112	0870	155,00	1
18x0,7x8,2	0490	17,50	200	31,5x2x16,3	0584	96,00	100	63x1,8x31	0696	304,00	100	225x16x112	0872	273,00	1
18x0,8x8,2	0492	18,10	200	34x1x12,3	0586	32,70	100	63x2,5x31	0698	334,00	100	250x14x127	0888	266,00	1
18x1x8,2	0494	20,00	200	34x1,25x12,3	0588	80,00	100	63x3x31	0700	407,00	100	250x16x127	0890	289,00	1
18x0,45x9,2	0496	16,80	200	34x1,5x12,3	0590	91,00	100	63x3,5x31	0702	443,00	100				
18x0,7x9,2	0498	17,50	200	34x1,5x14,3	0594	91,00	100								
18x1x9,2	0500	20,10	200	34x1,5x16,3	0596	91,00	100								

* Costruite secondo norme di fabbrica

A richiesta possono essere fornite molle a tazza per cuscinetti a sfera e staffe blocca coperchio

**Serraggiunti rapidi a cremagliera**

Corpo in materiale poliammidico rinforzato con fibra di vetro

Asta nervata in acciaio

Impugnatura ergonomica con inserto in gomma per un maggior comfort durante l'utilizzo

Adatti per serrare o per divaricare rimuovendo la ganasce mobile ed inserendola dal lato opposto

Utilizzo semplice, con una sola mano

Avanzamento a cremagliera, per esercitare forti pressioni

Sbloccaggio a leva per l'adattamento rapido al pezzo

Ganasce con cappucci di protezione (rimovibili) in morbida resina, per proteggere parti delicate

**Forza di serraggio 1400 N** - Sezione asta 18x5 mm

Apertura utile	mm	150	300	450	600
Codice		L 6142 5150	L 6142 5300	L 6142 5450	L 6142 5600
L 6142/5	Cad. €	37,80	41,90	45,00	51,00
Lungh. utile ganasce	mm	80	80	80	80
Distanziamento	mm	160÷300	160÷450	160÷500	160÷750
Peso	kg	0,580	0,680	0,770	0,860

**Forza di serraggio 2000 N** - Sezione asta 19x6 mm

Apertura utile	mm	150	300	450	600
Codice		L 6142 1150	L 6142 1300	L 6142 1450	L 6142 1600
L 6142/1	Cad. €	42,90	47,80	51,00	58,00
Lungh. utile ganasce	mm	80	80	80	80
Distanziamento	mm	170÷360	170÷510	170÷660	170÷810
Peso	kg	0,720	0,830	0,930	1,040

**Forza di serraggio 2700 N** - Sezione asta 22x8 mm

Apertura utile	mm	300	600	900
Codice		L 6142 0300	L 6142 0600	L 6142 0900
L 6142	Cad. €	67,00	81,00	92,00
Lunghezza utile ganasce	mm	90	90	90
Distanziamento	mm	195÷490	195÷790	195÷1090
Peso	kg	1,240	1,570	1,900

**Esecuzione con meccanismo per la rotazione dell'impugnatura a 360°**

Adatto per facilitarne l'utilizzo in ogni situazione posizionando l'impugnatura vicino alla guida

Meccanismo di blocco a 12 posizioni

Forza di serraggio 1400 N - Sezione asta 18x5 mm

Apertura utile	mm	150	300	450	600
Codice		L 6142 7150	L 6142 7300	L 6142 7450	L 6142 7600
L 6142/7	Cad. €	55,50	60,00	65,00	71,00
Lunghezza utile ganasce	mm	80	80	80	80
Peso	kg	0,780	0,870	0,960	1,060

**Kit di serraggiunti rapidi a cremagliera**

Composto da:

2 serraggiunti **apertura utile 150 mm** - sezione asta 14x5 mm - distanziamento 125÷270 mm2 serraggiunti **apertura utile 300 mm** - sezione asta 18x5 mm - distanziamento 160÷450 mm

Codice L 6142 9004	L 6142/9	Cad. €	125,00		1
--------------------	----------	--------	---------------	--	---

**ABC TOOLS Serraggiunti per meccanica fine**

Con ganasce in ghisa malleabile e cappucci di protezione - DIN 5117

Esecuzione leggera con **asta in acciaio con bordi zigrinati**

Impugnatura in legno verniciato con vite temperata e piattello orientabile

Sezione asta 15x5mm - Lunghezza utile ganasce 50 mm - 10 pz.

Apertura utile	mm	100	150
Codice		L 6144 1100	L 6144 1150
L 6144/1	Cad. €	28,70	29,80

**Assortimento di 2 serraggiunti L 6144/1 apertura utile 150 mm**

Codice L 6144 1900	L 6144/19	Cad. €	60,00		1
--------------------	-----------	--------	--------------	--	---

Interamente in acciaio con ganasce forgiate ed asta nervata - Esecuzione zincata

Ganascia superiore ed asta in un unico profilato di acciaio **con nervatura di forma speciale** per sopportare elevate pressioni

Ganascia inferiore in acciaio forgiato con vite temperata e piattello orientabile fino a 35°



Sezione dell'asta di forma speciale

Esecuzione con impugnatura di legno

Completi di cappucci di protezione in plastica sul piattello snodato e sull'estremità della ganasca

Con ghiera di sicurezza, senza rivetto

Apertura utile	mm	120	160	200	250	300	400	500	600	800
Codice	L 6143 ...	1120	1160	1200	1250	1300	1400	1500	1600	1800
L 6143/1	Cad. €	29,80	37,00	48,80	57,50	72,50	80,00	87,00	93,50	120,00
Lungh. utile ganasce	mm	60	80	100	120	140	120	120	120	120
Sezione asta L x ℓ	mm	13,5x6,5	16x7,5	19,5x9,5	22x10,5	25x12	25x12	25x12	25x12	27x13
Forza di serr. (apert. 150 mm)	N	2700	3000	4500	5500	6700	7500	7500	7500	10000
	pz.	10	10	10	10	10	10	10	10	6



Esecuzione con leva scorrevole

Ganascia inferiore in acciaio forgiato con vite temperata e piattello orientabile fino a 35°

Apertura utile	mm	120	160	200	250	300	400
Codice	L 6143 ...	2120	2160	2200	2250	2300	2400
L 6143/2	Cad. €	26,90	33,90	44,90	54,50	69,00	73,00
Lungh. utile ganasce	mm	60	80	100	120	140	120
Sezione asta L x ℓ	mm	13,5 x 6,5	16 x 7,5	19,5 x 9,5	22 x 10,5	25 x 12	25 x 12
Forza di serr. (apert. 150 mm)	N	2700	3000	4500	5500	6700	7500
	pz.	10	10	10	10	8	8
Apertura utile	mm	500	600	800	1000	1250	1500
Codice	L 6143 ...	2500	2600	2800	2990	2992	2995
L 6143/2	Cad. €	79,50	89,00	118,00	136,00	161,00	180,00
Lungh. utile ganasce	mm	120	120	120	120	120	120
Sezione asta L x ℓ	mm	25 x 12	25 x 12	27 x 13	27 x 13	27 x 13	27 x 13
Forza di serr. (apert. 150 mm)	N	7500	7500	10000	10000	10000	10000
	pz.	1	1	4	4	4	4

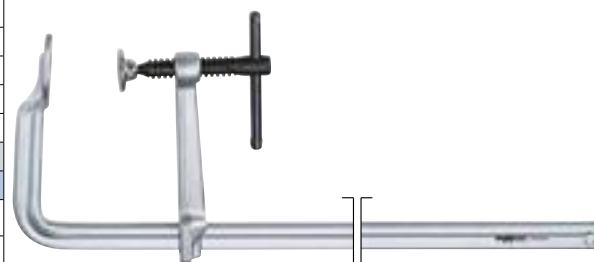

Cappucci di protezione in plastica per serraggiunti L 6143/1 e L 6143/2

Forniti a coppia: cappuccio superiore e inferiore

Grandezza	1	2	3	4	5	
Codice	L 6143 1901	L 6143 1902	L 6143 1903	L 6143 1904	L 6143 1905	
L 6143/19	La coppia €	2,46	2,46	2,46	2,46	2,46
Per apertura utile	mm	160	200	250	300÷600	800÷1250



Tipo per alte prestazioni

Esecuzione con leva a bloccaggio rapido a cricchetto

Apertura utile	mm	120	160	200	250	300
Codice	L 6143 3120	L 6143 3160	L 6143 3200	L 6143 3250	L 6143 3300	
L 6143/3	Cad. €	59,50	65,00	84,00	94,50	117,00
Lungh. utile ganasce	mm	60	80	100	120	140
Sezione asta L x ℓ	mm	13,5 x 6,5	16 x 7,5	19,5 x 9,5	22 x 10,5	25 x 12
Forza di serr. (apert. 150 mm)	N	1600	3000	3500	4000	5000
	pz.	10	10	10	10	10
Apertura utile	mm	400	500	600	800	1000
Codice	L 6143 3400	L 6143 3500	L 6143 3600	L 6143 3800	L 6143 3900	
L 6143/3	Cad. €	123,00	130,00	137,00	164,00	182,00
Lungh. utile ganasce	mm	120	120	120	120	120
Sezione asta L x ℓ	mm	25 x 12	25 x 12	25 x 12	27 x 13	27 x 13
Forza di serr. (apert. 150 mm)	N	5500	5500	5500	6000	6000
	pz.	10	6	6	6	6

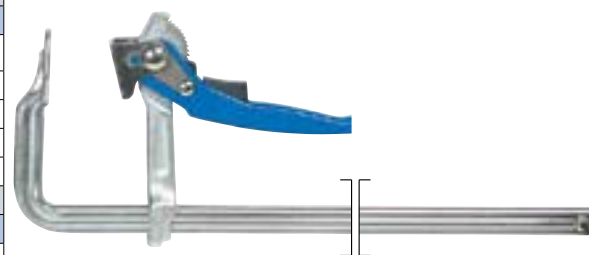

Esecuzione con impugnatura anatomica in materiale bicomponente con snodo

La particolare forma dell'impugnatura consente di aumentare notevolmente la forza di serraggio

Apertura utile	mm	200	250	300	400	600
Codice	L 6145 0200	L 6145 0250	L 6145 0300	L 6145 0400	L 6145 0600	
L 6145	Cad. €	56,50	66,00	81,50	88,00	93,50
Lungh. utile ganasce	mm	100	120	140	120	120
Sezione asta L x ℓ	mm	19,5 x 9,5	22 x 10,5	25 x 12	25 x 12	25 x 12
Forza di serr. (apert. 150 mm)	N	4500	5500	6700	7500	7500
	pz.	10	10	10	5	5

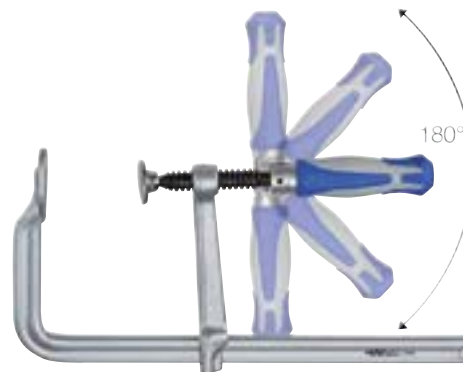

Tipo interamente in acciaio con ganasce forgiate ed asta nervata - Esecuzione zincata

Ganascia superiore ed asta in un unico profilato di acciaio **con nervatura di forma speciale** per sopportare elevate pressioni

Esecuzione per altissime pressioni, con leva scorrevole

Asta extra robusta a sezione maggiorata per **pressione max. di circa 12000 N** (apertura 150 mm)

Ganascia inferiore in acciaio forgiato con vite temperata e piattello orientabile fino a 35°

Apertura utile	mm	250	300	500	800	1000	1250	1500	2000
Codice	L 6143	4250	4300	4500	4800	4990	4992	4995	4999
L 6143/4	Cad. €	94,50	98,50	124,00	154,00	177,00	206,00	231,00	513,00
Lungh. utile ganasce	mm	120	120	120	120	120	120	120	120
Sezione asta L x ℓ	mm	30 x 15	30 x 15	30 x 15	30 x 15	30 x 15	30 x 15	30 x 15	30 x 15
	pz.	10	10	6	4	4	4	4	1



Sezione dell'asta di forma speciale

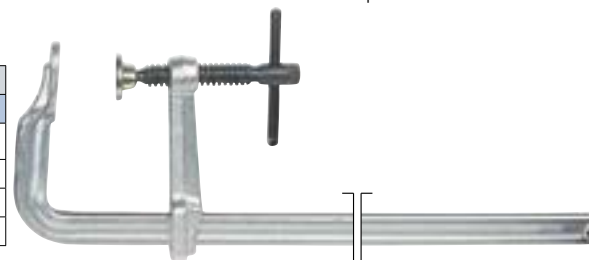

Esecuzione per carpenteria pesante, con leva scorrevole

Asta extra robusta a sezione maggiorata per **pressione max. di circa 22000 N** (apertura 150 mm)

Ganascia inferiore in acciaio forgiato con vite temperata e **piattello orientabile fino a 35°**

Vite con terminale esagonale per serraggi con maggiore forza con l'ausilio di chiavi di manovra

Apertura utile	mm	300	400	500	600	800	1000	1500
Codice	L 6143	5300	5400	5500	5600	5800	5990	5995
L 6143/5	Cad. €	210,00	226,00	242,00	262,00	296,00	335,00	426,00
Lungh. utile ganasce	mm	175	175	175	175	175	175	175
Sezione asta L x ℓ	mm	40 x 20	40 x 20	40 x 20	40 x 20	40 x 20	40 x 20	40 x 20
	pz.	4	4	4	2	2	2	2

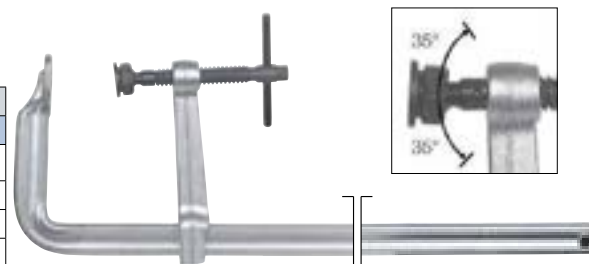

Esecuzione ad "U"

La particolare forma ad "U" della ganascia superiore consente il serraggio senza problemi di particolari con sezione ad "H" e a "T"

Ganascia inferiore in acciaio forgiato con vite temperata e **piattello orientabile fino a 35°**

Vite con terminale esagonale per serraggi con maggiore forza con l'ausilio di chiavi di manovra

Apertura utile	mm	250	300	400	500
Codice	L 6143 6250	L 6143 6300	L 6143 6400	L 6143 6500	
L 6143/6	Cad. €	95,50	155,00	299,00	319,00
Lungh. utile ganasce	mm	120	140	175	175
Profondità arco "P"	mm	60	110	150	150
Sezione asta L x ℓ	mm	22 x 10,5	40x20	40x20	40 x 20
Forza di serr. (apert. 150 mm)	N	5500	11000	22000	22000
	pz.	10	6	2	2

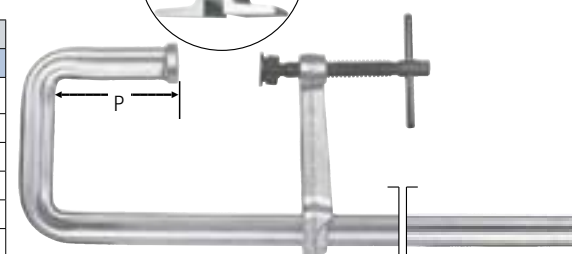

Tipo con ganasce in ghisa malleabile e asta in acciaio con bordi zigrinati

Completi di cappucci di protezione in plastica sul piattello e sull'estremità della ganascia

Con impugnatura anatomica in materiale bicomponente

Apertura utile	mm	160	200	250	300	500
Codice	L 6144 3160	L 6144 3200	L 6144 3250	L 6144 3300	L 6144 3500	
L 6144/3	Cad. €	43,00	64,00	63,50	82,50	93,50
Lungh. utile ganasce	mm	80	120	120	140	120
Sezione asta L x ℓ	mm	25 x 6	29 x 9	29 x 9	32 x 10	32 x 10
Forza di serr. (apert. 150 mm)	N	2700	5000	5000	5500	5500
	pz.	10	10	10	10	6
Apertura utile	mm	600	800	1000	1500	
Codice	L 6144 3600	L 6144 3800	L 6144 3990	L 6144 3995		
L 6144/3	Cad. €	98,50	108,00	122,00	151,00	
Lungh. utile ganasce	mm	140	140	140	140	
Sezione asta L x ℓ	mm	32 x 10	32 x 10	32 x 10	32 x 10	
Forza di serr. (apert. 150 mm)	N	5500	5500	5500	5500	
	pz.	6	6	6	1	



Con leva scorrevole

Apertura utile	mm	160	200	250	300	500	600	800	1000
Codice	L 6146	0160	0200	0250	0300	0500	0600	0800	1000
L 6146	Cad. €	38,40	48,80	58,00	78,50	88,00	93,50	103,00	117,00
Lungh. utile ganasce	mm	80	100	120	140	140	140	140	140
Sezione asta L x ℓ	mm	25 x 6	27 x 7	29 x 9	32 x 10	32 x 10	32 x 10	32 x 10	32 x 10
Forza di serr. (apert. 150 mm)	N	2700	4000	5000	5500	5500	5500	5500	5500
	pz.	10	10	10	10	6	6	6	6

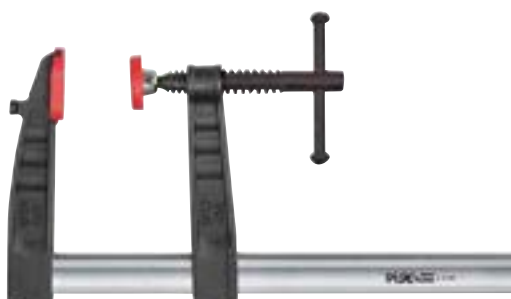

L
6

Tipo con asta in acciaio e ganascia inferiore in ghisa con vite temperata e piattello orientabile - Con leva scorrevole
Completo di cappucci di protezione in plastica sul piattello e sull'estremità della ganascia

Apertura utile	mm	150	200	250	300	400	500
Codice	L 6155 ...	0150	0200	0250	0300	0400	0500
L 6155	Cad. €	37,50	38,20	40,80	58,50	63,00	69,00
Lungh. utile ganasce	mm	80	80	80	100	100	120
Sezione asta	mm	25 x 6	25 x 6	25 x 6	30 x 8	30 x 8	30 x 8
Forza di serr. (apert. 150 mm)	N	3200	3200	3200	4000	4000	3500
	pz.	10	10	10	10	10	10
Apertura utile	mm	600	800	1000	1200	1500	
Codice	L 6155 ...	0600	0800	1000	1200	1500	
L 6155	Cad. €	74,50	85,00	110,00	132,00	143,00	
Lungh. utile ganasce	mm	120	120	120	120	120	
Sezione asta	mm	30 x 8	30 x 8	35 x 9	35 x 9	35 x 9	
Forza di serr. (apert. 150 mm)	N	3500	3500	4400	4400	4400	
	pz.	10	5	5	5	5	



Tipo interamente in acciaio, con asta piatta e leva scorrevole

Esecuzione laminata

Apertura utile	mm	200	300	400	500	600
Codice	L 6154 ...	0200	0300	0400	0500	0600
L 6154	Cad. €	22,00	27,50	33,10	40,00	43,40
Lungh. utile ganasce	mm	80	90	100	100	100
Sezione asta	mm	25x6	30x6	25x6	35x7	35x7
	pz.	10	10	10	10	10
Apertura utile	mm	800	1000	1200	1500	2000
Codice	L 6154 ...	0800	1000	1200	1500	2000
L 6154	Cad. €	47,10	62,50	67,50	76,50	114,00
Lungh. utile ganasce	mm	100	110	110	110	110
Sezione asta	mm	35x7	40x7	40x7	40x7	40x7
	pz.	6	6	6	6	6



Esecuzione laminata e forgiata

Apertura utile	mm	150	200	250	300	400	500
Codice	L 6156 ...	0150	0200	0250	0300	0400	0500
L 6156	Cad. €	31,90	33,50	34,50	39,40	41,60	51,50
Lungh. utile ganasce	mm	80	80	80	90	100	100
Sezione asta	mm	25 x 6	25 x 6	25 x 6	30 x 6	35 x 7	35 x 7
	pz.	10	10	10	10	10	10
Apertura utile	mm	600	800	1000	1200	1500	2000
Codice	L 6156 ...	0600	0800	1000	1200	1500	2000
L 6156	Cad. €	55,50	63,00	78,50	89,00	111,00	128,00
Lungh. utile ganasce	mm	100	100	110	110	110	110
Sezione asta	mm	35 x 7	35 x 7	40 x 7	40 x 7	40 x 7	40 x 8
	pz.	10	6	6	6	6	6



ABC TOOLS Morsetti a vite

Tipo con corpo in ghisa malleabile - Ad alta resistenza

Vite trapezoidale, impugnatura con leva scorrevole

Apertura utile	mm	50	75	100	125	150	200	250
Codice	L 6159 ...	0050	0075	0100	0125	0150	0200	0250
L 6159	Cad. €	6,40	13,80	18,90	21,90	26,80	37,60	49,90
Profondità arco	mm	30	50	58	66	70	84	94
Peso	kg	0,2	0,3	0,5	0,7	1,1	1,4	2,2



Tipo con corpo nervato in acciaio forgiato - Per alte prestazioni

Vite trapezoidale, impugnatura con leva scorrevole - Con esagono di manovra per elevati serraggi

Apertura utile	mm	25	38	50	75	100	125	150	200
Codice	L 6160 ...	0025	0038	0050	0075	0100	0125	0150	0200
L 6160	Cad. €	44,60	52,00	67,50	78,50	117,00	152,00	193,00	301,00
Profondità dell'arco	mm	26	30	36	46	56	66	76	95
di manovra	mm	12	12	14	17	17	19	22	24
Peso	kg	0,2	0,3	0,4	0,8	1,3	1,9	2,7	4,3



Morsetti paralleli → L 1 pag. 802



Serraggiunti universali

Interamente in acciaio con ganasce forgiate ed asta nervata

Ganascia superiore ed asta in unico profilato di acciaio con nervatura di forma speciale per sopportare elevate pressioni

Ganascia inferiore in acciaio forgiato con vite temperata e piattello orientabile

Tipo con leva scorrevole

Pressione di serraggio max. 5500 N

Apertura utile	mm	160	200	250	300	400
Codice		L 6205 3160	L 6205 3200	L 6205 3250	L 6205 3300	L 6205 3400
L 6205/3	Cad. €	39,00	53,00	63,50	79,00	91,00
Lungh. utile ganasce	mm	80	100	120	140	120
Sezione dell'asta L x ℓ	mm	17,5x6,8	22x8,5	24,5x9,5	28x11	28x11
	mm	17,5x6,8				
Apertura utile	mm	500	600	800	1000	
Codice		L 6205 3500	L 6205 3600	L 6205 3800	L 6205 3990	
L 6205/3	Cad. €	97,50	103,00	124,00	139,00	
Lungh. utile ganasce	mm	120	120	120	120	
Sezione dell'asta L x ℓ	mm	28x11	28x11	28x11	28x11	



Sezione dell'asta di forma speciale

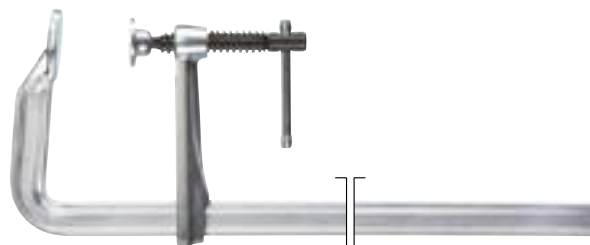

Tipo con leva scorrevole ed impugnatura bicomponente ribaltabile di 90°

Ideale per lavorare comodamente in punti poco accessibili

Pressione di serraggio max. 5000 N

Apertura utile	mm	250	300	400	600	500
Codice		L 6205 5250	L 6205 5300	L 6205 5400	L 6205 5600	L 6205 5500
L 6205/5	Cad. €	69,00	74,00	79,50	90,50	85,00
Lungh. utile ganasce	mm	120	120	120	120	120
Forza di serraggio max.	mm	24,5x9,5	24,5x9,5	24,5x9,5	24,5x9,5	24,5x9,5



Tipo con leva a bloccaggio rapido a cricchetto

Pressione di serraggio max. 8500 N

Leva di sbloccaggio a rilascio sicuro, rivestita in materiale plastico

Apertura utile	mm	120	160	200	250	300
Codice		L 6207 0120	L 6207 0160	L 6207 0200	L 6207 0250	L 6207 0300
L 6207	Cad. €	80,00	87,50	101,00	116,00	138,00
Lungh. utile ganasce	mm	60	80	100	120	140
Sezione dell'asta L x ℓ	mm	15x6	17,5x6,8	22x8,5	24,5x9,5	28x11
Apertura utile	mm	400	500	600	800	1000
Codice		L 6207 0400	L 6207 0500	L 6207 0600	L 6207 0800	L 6207 0990
L 6207	Cad. €	144,00	155,00	161,00	179,00	190,00
Lungh. utile ganasce	mm	120	120	120	120	120
Sezione dell'asta L x ℓ	mm	28x11	28x11	28x11	28x11	28x11



Serraggiunti per lavori pesanti

Tipo interamente in acciaio con ganasce forgiate, asta nervata e leva scorrevole

Ganascia superiore ed asta in unico profilato di acciaio con nervatura di forma speciale per sopportare elevate pressioni

Ganascia inferiore in acciaio forgiato con vite temperata e piattello orientabile

Asta extra robusta a sezione maggiorata per una **pressione max. di circa 12000 N**

Piattello orientabile fino a 35°, rinforzato per migliorare la trasmissione di forza riducendo l'attrito

Apertura utile	mm	300	400	500	600	800	1000	1500
Codice	L 6208 ...	0300	0400	0500	0600	0800	0990	0995
L 6208	Cad. €	146,00	164,00	183,00	192,00	211,00	237,00	311,00
Lungh. utile ganasce	mm	140	140	140	140	140	140	140
Sezione dell'asta L x ℓ	mm	34x13	34x13	34x13	34x13	34x13	34x13	34x13

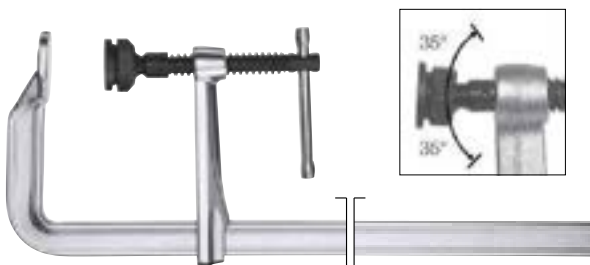

Tipo con ganasce in ghisa malleabile e impugnatura in legno

Completati di cappucci di protezione in plastica sul piattello snodato e sull'estremità della ganasca

Asta in profilato pieno con bordi zigrinati - Pressione di serraggio max. 5500 N

L 6210 4800: esecuzione con leva scorrevole

Apertura utile	mm	300	400	500	600	800
Codice		L 6210 4300	L 6210 4400	L 6210 4500	L 6210 4600	L 6210 4800
L 6210/4	Cad. €	47,70	52,00	56,00	59,50	67,00
Lungh. utile ganasce	mm	120	120	120	120	120
Sezione asta	mm	29x9	29x9	29x9	29x9	29x9





Serragianti a leva rapida - KliKlamp

Con ganasce fissa e mobile in magnesio, ad alta resistenza - Asta di scorrimento in acciaio
Estremamente leggeri, maneggevoli e confortevoli, sono adatti per tutte le applicazioni che richiedono una forza di serraggio medio-leggera

Con leva di bloccaggio rapido a cricchetto, antivibrazioni, ergonomica e antiscivolo

Apertura tramite leva di sbloccaggio

Ganascia superiore con cappuccio di protezione rimovibile, adatta per il serraggio di particolari sia tondi, sia prismatici

Pressione di serraggio max. 1200 N

Apertura utile	mm	120	160	200	250	300	400
Codice	L 6212	0120	0160	0200	0250	0300	0400
L 6212	Cad. €	35,60	36,60	37,70	39,40	41,10	43,50
Lungh. utile ganasce	mm	80	80	80	80	80	80
Sezione dell'asta L x l	mm	20x5	20x5	20x5	20x5	20x5	20x5
Peso	g	260	280	320	350	380	450



Serragianti GearKlamp

Ganasce in poliammide rinforzato con fibra di vetro

Asta in acciaio temprato e brunito

Ganascia superiore con profilo a "V" per la tenuta di pezzi tondi o con spigolo

Impugnatura bicomponente separata dalla vite e posizionata sull'asta, ideale per l'impiego in spazi ristretti

Regolazione rapida dell'apertura tramite pulsante a rilascio rapido

Forza di serraggio max. 2000 N

Apertura utile	mm	150	300	450	600
Codice	L 6213	L 6213 1150	L 6213 1300	L 6213 1450	L 6213 1600
L 6213/1	Cad. €	53,00	57,50	62,00	68,50
Lungh. utile ganasce	mm	60	60	60	60
Sezione dell'asta L x l	mm	25x12	25x12	25x12	25x12
Peso	g	620	730	840	950

Ingranaggio interno



Serragianti leggeri

Adatti per il serraggio di particolari in legno, plastica e materiali delicati

Tipo con asta ad "U"

Ideale per il serraggio di particolari in zone di difficile accesso è adatto anche per metalli leggeri

Con asta superiore e guida di scorrimento in unico pezzo

Ganascia inferiore in pressofusione di zinco

Con cappucci di protezione in plastica per non rovinare le superfici

Apertura utile 100 mm - Profondità di serraggio max. 50 mm

Sezione asta 15x5 mm

Pressione di serraggio max. 1500 N - Peso 230 g

Codice L 6215 0100	L 6215	Cad. €	12,70	📦 12
--------------------	--------	--------	-------	------



Tipo con ganasce in pressofusione di zinco

Piattello inferiore con cappuccio di protezione in plastica - Pressione di serraggio max. 1500 N

Lunghezza utile ganasce 50 mm - Sezione dell'asta 15x5 mm

Apertura utile	mm	100	150	200	250	300
Codice	L 6216	L 6216 0100	L 6216 0150	L 6216 0200	L 6216 0250	L 6216 0300
L 6216	Cad. €	15,10	15,50	15,70	17,80	17,90



Serragianti per porte

Corpo in barra di acciaio con sezione a "T" da 40x40x5 mm

Con madrevite e ganasce in ghisa malleabile, temperata

Perno di fissaggio in acciaio speciale

Apertura utile	mm	1500
Codice	L 6161	L 6161 1500
L 6161	Cad. €	210,00
Sezione delle ganasce Lxh	mm	66x43
Lunghezza totale	mm	1730
Peso	kg	6,4



BESSEY Serraggiunti a nastro

Adatti per il serraggio delicato e senza deformazioni di particolari rotondi, poligonali e di profili chiusi, in metallo, legno, plastica e materiali fragili

Con nastro in poliestere ad elevata resistenza allo strappo, che fuoriesce da entrambi i lati della cassa e viene pretensionato e avvolto tramite manovella, in questo modo si garantisce sempre una forza di serraggio costante su tutti i lati e un riavvolgimento rapido e sicuro, senza intrecci

Forniti **con 4 pratici posizionatori angolari** che consentono di coprire un'ampia gamma di applicazioni Impugnatura adattabile per ambidestri



Serraggi ad angolo retto (90°)



Serraggi con angolo da 60° a 180°

Tipo per serraggio di particolari ad angolo retto (90°)

Lunghezza max. di serraggio 4 m

Nastro larghezza x spessore 24x1 mm

Con 4 posizionatori ad angolo retto in plastica

Codice **L 6220 4000** **L 6220/4** Cad. € **46,00** 12

L 6220/4

Tipo per serraggio di particolari con angolo da 60° a 180°

Lunghezza max. di serraggio 7 m

Nastro larghezza x spessore 25x1 mm

Con 4 posizionatori angolari con piastre di pressione inclinabili

Codice **L 6220 7000** **L 6220/7** Cad. € **69,00** 5

L 6220/7

Pinze per bloccaggi rapidi

Adatte per la tenuta di parti da incollare, saldare, modellismo, ecc.



Tipo in plastica con impugnatura morbida antiscivolo

Braccio di serraggio lungo ed appuntito per lavori in intercapedini strette - 10 pz.

Apertura	mm	55	70
Codice		B 6166 2055	B 6166 2070
B 6166/2		7,05	10,50



B 9 → pag. 286

BESSEY Puntelli telescopici

Struttura tubolare in acciaio

Superfici di appoggio antiscivolo in PVC e orientabili e regolabili +45° -45°

Particolarmente indicati in ristrutturazioni, carpenteria e manutenzioni

Tipo con regolazione con regolazione a vite e perno di fissaggio

Superfici di appoggio 85x65 mm

Apertura utile	mm	750÷1250	1450÷2500	1600÷2900
Codice		L 6231 1125	L 6231 1250	L 6231 1290
L 6231/1	Cad. €	53,00	64,50	70,50
Portata estensione min.	kg	150	150	150
Portata estensione max.	kg	60	60	50
Peso	kg	1,4	2	2,2



L 6231/1

Tipo con meccanismo di pompaggio a leva

Adatto per consentire all'operatore la regolazione del supporto con una sola mano

Superfici di appoggio 90 x 70 mm

Apertura utile	mm	1450÷2500	1700÷3000	2070÷3700
Codice		L 6231 2250	L 6231 2300	L 6231 2370
L 6231/2	Cad. €	94,00	103,00	110,00
Portata estensione min.	kg	350	350	350
Portata estensione max.	kg	160	110	65
Peso	kg	3,3	3,8	4,5



L 6231/2



Fascette stringitubo a nastro imbutito

Secondo norme DIN 3017

Con **nastro imbutito** e **spigoli arrotondati** per un ottimo serraggio **senza danneggiamenti** del tubo

Ad alta resistenza e riutilizzabili più volte - Tenuta elevata con bassa coppia di serraggio

Particolarmente indicate per riparazioni e montaggi vari, nell'industria e nel settore auto su supporti duri e morbidi



Con nastro larghezza 5 mm - Vite con esagono 4 mm

Interamente in acciaio zincato - Mod. NP5 - W1

Forza di serraggio 0,8 Nm

In scatola di resina sintetica in confezione indivisibile (vedere nota fine tabella)

Per tubi con	Ø mm	7±11	10±19
Codice		L 6572 0007	L 6572 0010
L 6572/0 - W1	Cad. €	0,63	0,63

100 pz.



5 mm



W1

Con nastro larghezza 9 mm - Vite con esagono 7 mm

L 6570 - Interamente in acciaio zincato - Mod. NP9 - W1

L 6572 - Nastro e carter in acciaio inossidabile AISI 430 - Mod. NPS9 - W2

Vite in acciaio zincato

L 6574 - Interamente in acciaio inossidabile AISI 304 - Mod. NPSS9 - W4

Adatte per ambienti corrosivi ed umidi (cantieri navali, settore alimentare, ecc.)

L 6576 - Interamente in acciaio inossidabile AISI 316L - Mod. NPSS9M - W5

Adatte nel settore marino, in petrolchimica e nel settore agroalimentare

In scatola di resina sintetica in confezione indivisibile (vedere nota fine tabella)

Per tubi con	Ø mm	8±12	10±16	12±22	16±27	20±32	23±35	25±40	30±45	32±50
Codice	L 6570	1008	1010	1012	1016	1020	1023	1025	1030	1032
L 6570/1 - W1	Cad. €	0,44	0,44	0,50	0,50	0,57	0,57	0,63	0,63	0,63
Codice	L 6572	1008	1010	1012	1016	1020	1023	1025	1030	1032
L 6572/1 - W2	Cad. €	0,57	0,57	0,63	0,63	0,69	0,69	0,76	0,76	0,81
Codice	L 6574	1008	1010	1012	1016	1020	1023	1025	1030	1032
L 6574/1 - W4	Cad. €	0,94	0,94	1,01	1,07	1,19	1,26	1,32	1,39	1,39
Codice	L 6576	1008	1010	1012	1016	1020	1023	1025	1030	1032
L 6576/1 - W5	Cad. €	1,58	1,58	1,63	1,70	1,95	2,01	2,13	2,13	2,20
Per tubi con	Ø mm	40±60	50±70	60±80	70±90	80±100	90±110	100±120	110±130	120±140
Codice	L 6570	1040	1050	1060	1070	1080	1090	1100	1110	1120
L 6570/1 - W1	Cad. €	0,76	0,81	0,81	0,81	0,81	0,81	0,88	0,88	0,94
Codice	L 6572	1040	1050	1060	1070	1080	1090	1100	1110	1120
L 6572/1 - W2	Cad. €	0,88	0,94	1,01	1,01	1,07	1,07	1,19	1,19	1,32
Codice	L 6574	1040	1050	1060	1070	1080	1090	1100	1110	1120
L 6574/1 - W4	Cad. €	1,45	1,58	1,63	1,70	1,76	1,95	2,01	2,07	2,13
Codice	L 6576	1040	1050	1060	1070	1080	—	—	—	—
L 6576/1 - W5	Cad. €	2,33	2,51	2,70	2,77	2,88	—	—	—	—

50 pz. fino a Ø 23±35 - 25 pz. da Ø 25±40 a Ø 40±60 - 20 pz. Ø 50±70 e Ø 60±80 - 10 pz. da Ø 70±90 a Ø 120±140



9 mm



L 6570/1 - W1
Forza di serraggio
3 Nm



L 6572/1 - W2
Forza di serraggio
3,5 Nm



L 6574/1 - W4
INOX AISI 304
Forza di serraggio
4 Nm



L 6576/1 - W5
INOX AISI 316L
Forza di serraggio
4,5 Nm



L 6574/6 - W4
INOX AISI 304

In confezione da 2 pezzi

Per tubi con	Ø mm	10±16	16±27	23±35	32±50
Codice		L 6574 6010	L 6574 6016	L 6574 6023	L 6574 6032
L 6574/6 - W4	La cf. €	1,73	1,89	2,07	2,29



Con nastro larghezza 9 mm - Vite con esagono 7 mm

L 6633 - Interamente in acciaio zincato

L 6637 - In acciaio inossidabile AISI 304

Adatte per ambienti corrosivi ed umidi (cantieri navali, settore alimentare, ecc.)

Per tubi con Ø	mm	8±12	10±16	12±20	20±32	25±40	40±60	50±70	70±90
Codice	L 6633	—	0010	—	0020	0025	0040	—	—
L 6633*	Cad. €	—	0,26	—	0,30	0,30	0,39	—	—
Codice	L 6637	0008	0010	0012	—	—	0040	0050	0070
L 6637*	Cad. €	0,54	0,54	0,54	—	—	0,79	0,83	0,90

100 pz.

* articolo in esaurimento

9 mm



L 6633



L 6637
AISI 304

Chiavi a bocca esagonale con gambo flessibile

Con impugnatura ergonomica in resina sintetica antiscivolo con foro trasversale

Apertura 7 mm

Gambo flessibile da 0° a ±90°, lunghezza 155 mm - Lunghezza totale 265 mm

Codice L 6591 9000	L 6591/9	Cad. €	9,90	1
--------------------	----------	--------	------	---



Fascette stringitubo a nastro imbutito

Secondo norme DIN 3017

Con **nastro imbutito** e **spigoli arrotondati** per un ottimo serraggio **senza danneggiamenti** del tubo

Ad alta resistenza e riutilizzabili più volte - Tenuta elevata con bassa coppia di serraggio

Particolarmente indicate per riparazioni e montaggi vari, nell'industria e nel settore auto su supporti duri e morbidi



Con nastro larghezza 12 mm - Vite con esagono 7 mm

L 6570 e L 6571 - Interamente in acciaio zincato - Mod. NP9 - W1

L 6572 e L 6573 - Nastro e carter in acciaio inossidabile AISI 430 - Mod. NPS9 - W2

Vite in acciaio zincato

L 6574 e L 6575 - Interamente in acciaio inossidabile AISI 304 - Mod. NPSS9 - W4

Adatte per **ambienti corrosivi ed umidi** (cantieri navali, settore alimentare, ecc.)

L 6576 - Interamente in acciaio inossidabile AISI 316L - Mod. NPSS9M - W5

Adatte nel settore marino, in petrolchimica e nel settore agroalimentare

In scatola di resina sintetica in confezione **indivisibile** (vedere nota fine tabella)

Per tubi con	Ø mm	16÷27	20÷32	23÷35	25÷40	30÷45	32÷50	40÷60	50÷70	60÷80	70÷90	80÷100	90÷110
Codice	L 6570	2016	2020	2023	2025	2030	2032	2040	2050	2060	2070	2080	2090
L 6570/2 - W1	Cad. €	0,63	0,63	0,69	0,69	0,76	0,76	0,76	0,81	0,88	0,88	0,94	1,01
Codice	L 6572	2016	2020	2023	2025	2030	2032	2040	2050	2060	2070	2080	2090
L 6572/2 - W2	Cad. €	0,81	0,88	0,94	0,94	1,01	1,07	1,07	1,26	1,26	1,32	1,39	1,39
Codice	L 6574	2016	2020	2023	2025	2030	2032	2040	2050	2060	2070	2080	2090
L 6574/2 - W4	Cad. €	1,32	1,39	1,45	1,45	1,58	1,58	1,70	1,76	1,95	2,07	2,13	2,26
Codice	L 6576	2016	2020	2023	2025	2030	2032	2040	2050	2060	2070	2080	2090
L 6576/2 - W5	Cad. €	2,26	2,33	2,38	2,44	2,51	2,57	2,77	2,88	3,30	3,55	3,55	3,60
Per tubi con	Ø mm	100÷120	110÷130	120÷140	130÷150	140÷160	150÷170	160÷180	170÷190	180÷200	190÷210	200÷220	
Codice	L 6570	2100	2110	2120	2130	2140	2150	2160	2170	2180	2190	2200	
L 6570/2 - W1	Cad. €	1,01	1,07	1,19	1,26	1,26	1,32	1,39	1,45	1,45	1,76	1,82	
Codice	L 6572	2100	2110	2120	2130	2140	2150	2160	2170	2180	2190	2200	
L 6572/2 - W2	Cad. €	1,51	1,51	1,63	1,70	1,82	1,95	2,07	2,20	2,33	2,44	2,57	
Codice	L 6574	2100	2110	2120	2130	2140	2150	2160	2170	2180	2190	2200	
L 6574/2 - W4	Cad. €	2,33	2,44	2,57	2,70	2,82	2,88	3,05	3,15	3,15	3,60	3,65	
Codice	L 6576	2100	2110	2120	2130	2140	2150	2160	2170	2180	—	—	
L 6576/2 - W5	Cad. €	3,70	3,95	4,10	4,30	4,40	4,55	4,80	4,95	5,55	—	—	

📦 25 pz. da Ø 16÷27 a Ø 32÷50 - 10 pz. da Ø 40÷60

→ 12 mm ←



L 6570/2 - W1
Forza di serraggio
4 Nm



L 6572/2 - W2
INOX AISI 430
Forza di serraggio
5 Nm



L 6574/2 - W4
INOX AISI 304
Forza di serraggio
5 Nm



L 6576/2 - W5
INOX AISI 316L
Forza di serraggio
5 Nm



Con nastro larghezza 12 mm - Vite con esagono 7 mm

Interamente in acciaio zincato

Per tubi con Ø	mm	12÷20	20÷32	25÷40	32÷50	40÷60	50÷70	60÷80	70÷90
Codice	L 6635	0012	0020	0025	0032	0040	0050	0060	0070
L 6635*	Cad. €	0,30	0,34	0,36	0,39	0,39	0,47	0,51	0,51
Larghezza nastro	mm	12	12	12	12	12	12	12	12



L 6635

Interamente in acciaio inossidabile AISI 304

Adatte per ambienti corrosivi ed umidi (cantieri navali, settore alimentare, ecc.)

Per tubi con Ø	mm	16÷25	20÷32	25÷40	35÷50	40÷60	70÷90	90÷110	110÷130	120÷140	130÷150
Codice	L 6639	0016	0020	0025	0035	0040	0070	0090	0110	0120	0130
L 6639*	Cad. €	0,71	0,71	0,79	0,79	0,87	1,07	1,16	1,31	1,35	1,40
Larghezza nastro	mm	12	12	12	12	12	12	12	12	12	12

📦 100 pz. fino a Ø 50÷70 - 50 pz. da Ø 70÷90 a Ø 130÷150

* Articolo in esaurimento



L 6639



In scatola di cartone da 10 pz. indivisibile

Per tubi con Ø mm	Codice L 6571	L 6571 Cad. €	Codice L 6573	L 6573 Cad. €	Codice L 6575	L 6575 Cad. €	Larghezza nastro mm
8÷12	1008	0,44	1008	0,50	1008	0,94	9
10÷16	1010	0,44	1010	0,50	1010	0,94	9
12÷22	1012	0,44	1012	0,57	1012	0,94	9
16÷27	1016	0,44	1016	0,57	1016	1,01	9
25÷40	1025	0,50	1025	0,63	1025	1,19	9
30÷45	1030	0,57	1030	0,69	1030	1,26	9
32-50	2032	0,63	2032	0,94	2032	1,45	12
40-60	2040	0,69	2040	1,01	2040	1,58	12



L 6571 - W1

L 6573 - W2
INOX AISI 430

L 6575 - W4 **INOX AISI 304**

Ace Assortimenti di fascette stringitubo

Tipo in cassetta di resina sintetica resistente agli urti

Con chiusura di sicurezza e comoda impugnatura colorata per una rapida identificazione del tipo di fascette contenute
Dimensioni cassetta LxPxh 320x200x60 mm

Composto da **100 fascette a nastro imbutito:**



20 pezzi per tipo per tubi Ø mm 8÷12 - 12÷22 - 16÷27

30 pezzi per tubi Ø mm 10÷16

10 pezzi per tubi Ø mm 25÷40

L 6590/1 - Con fascette L 6570/1 interamente in acciaio zincato - W1

L 6590/5 - Con fascette L 6572/1 con nastro e carter in acciaio inossidabile - W2

Codice L 6590 1000	L 6590/1	Cad. €	67,50		1
Codice L 6590 5000	L 6590/5	Cad. €	80,00		1



L 6590/1 - W1

L 6590/5 - W2
INOX AISI 430

Composto da **60 fascette L 6574/1** interamente in acciaio inossidabile - W4

10 pezzi per tubi Ø mm 8÷12

20 pezzi per tubi Ø mm 10÷16

12 pezzi per tipo per tubi Ø mm 12÷22 - 16÷27

6 pezzi per tubi Ø mm 25÷40

Codice L 6591 1000	L 6591/1	Cad. €	63,50		1
--------------------	-----------------	--------	--------------	---	---

W4
INOX AISI 304

Tipo in valigetta di plastica

Con chiusura di sicurezza a scatto e comoda impugnatura colorata per una rapida identificazione del tipo di fascette contenute

Dimensioni valigetta LxPxh 425x340x60 mm

Composto da **204 fascette L 6570/1** interamente in acciaio zincato - W1

50 pezzi per tipo per tubi Ø mm 8÷12 e 12÷22

44 pezzi per tipo per tubi Ø mm 16÷27

30 pezzi per tubi Ø mm 10÷16

20 pezzi per tubi Ø mm 25÷40

6 pezzi per tubi Ø mm 32÷50

4 pezzi per tubi Ø mm 40÷60

1 flessometro da 5 m

Codice L 6590 2000	L 6590/2	Cad. €	178,00		1
--------------------	-----------------	--------	---------------	---	---



W1

Tipo su supporto in lamiera di acciaio

Con fori per il fissaggio a muro

Forniti completi di banner con indicazione del tipo di fascette contenute

Composto da:

100 fascette «MINICLAMP®» L 6586/1 in acciaio zincato mod. MC - W1

10 pz. per tipo Ø mm:

7÷9 - 8÷10 - 9÷11 - 10÷12 - 11÷13 - 12÷14 - 13÷15 - 14÷16 - 15÷17 - 16÷18

Adatte per il serraggio di tubi di piccolo diametro

Nastro in unico pezzo larghezza 9 mm con dado esagonale antisfilamento

Forza di serraggio 2,8 Nm

Dimensioni espositore LxPxh 270x120x150 mm

Peso 1 kg

Codice N 9975 2000	N 9975/2	Cad. €	39,80		1
--------------------	-----------------	--------	--------------	---	---



W1

Composto da:

100 fascette «MINICLAMP®» L 6586/3 interamente in acciaio inossidabile AISI 304

10 pz. per tipo Ø mm:

7÷9 - 8÷10 - 9÷11 - 10÷12 - 11÷13 - 12÷14 - 13÷15 - 14÷16 - 15÷17 - 16÷18

Adatte per ambienti corrosivi ed umidi (cantieri navali, settore alimentare, ecc.)

Forza di serraggio 3 Nm

Dimensioni espositore LxPxh 270x120x150 mm

Peso 1 kg

Codice N 9975 7000	N 9975/7	Cad. €	79,80		1
--------------------	-----------------	--------	--------------	---	---



W4

Ace Fascette stringitubo a nastro perforato

Con **spigoli arrotondati** per un ottimo serraggio **senza danneggiamenti** del tubo
Ad alta resistenza e riutilizzabili più volte - Tenuta elevata con bassa coppia di serraggio
Indicate per settore automotive, industria, giardinaggio e usi domestici

L 6579: In confezione  indivisibile da 4 pz.

L 6578 - L 6580: In confezione  indivisibile da 25 pz.

Tipo con nastro larghezza 8 mm - Vite con esagono 6 mm - Forza di serraggio 2,8 Nm
L 6578/1 - Nastro e carter in acciaio inossidabile AISI 430 - Mod. PS8 - W2 - Vite in acciaio zincato
L 6579/1 - L 6580/1 - Interamente in acciaio inossidabile AISI 304 - Mod. PSS8 - W4

Adatte per **ambienti corrosivi ed umidi** (cantieri navali, settore alimentare, ecc.)

Per tubi con	Ø mm	8÷12	10÷16	14÷24	18÷28	24÷36	25÷45	32÷52	40÷60	47÷67	62÷82
Codice	L 6578 ...	1008*	1010*	1014*	1018*	1024	1025	1032	1040	1047	1062
L 6578/1 - W2	Cad. €	0,57	0,57	0,63	0,69	0,81	0,88	0,94	1,01	1,07	1,26
Codice	L 6579 ...	—	1010	1014	1018	1024	—	—	—	—	—
L 6579/1 - W4	La cf. €	—	1,89	2,00	2,18	2,25	—	—	—	—	—
Codice	L 6580 ...	1008	1010	1014	1018	1024	1025	1032	1040	1047	1062
L 6580/1 - W4	Cad. €	0,76	0,76	0,81	0,88	0,94	1,07	1,19	1,26	1,39	1,45

*  50 pz.



Assortimento di 8 fascette

Con fascette **L 6579/1 interamente in acciaio inossidabile AISI 304 - W4**

Composto da:

2 pz. per tipo Ø 10÷16 - 14÷24 - 18÷28 - 24÷36 mm

In pratico sacchetto di plastica

Codice L 6579 1800	L 6579/18	W4	Cad. €	4,15	 4
--------------------	------------------	-----------	--------	-------------	---



Tipo con nastro larghezza 13 mm - Vite con esagono 8 mm - Forza di serraggio 5 Nm (4 Nm fino a Ø 18÷28 mm)

L 6578/2 - Nastro e carter in acciaio inossidabile AISI 430 - Vite in acciaio zincato - Mod. PS13 - W2

L 6580/2 - Interamente in acciaio inossidabile AISI 304 - Mod. PSS13 - W4

Adatte per **ambienti corrosivi ed umidi** (cantieri navali, settore alimentare, ecc.)

Per tubi con	Ø mm	14÷22	18÷28	24÷36	25÷45	32÷52	40÷60	47÷67	62÷82	77÷97	92÷112	107÷127	122÷142	137÷157
Codice	L 6578 ...	2014	2018	2024	2025	2032	2040	2047	2062	2077	2092	2107	2122	2137
L 6578/2 - W2	Cad. €	1,07	1,19	1,26	1,39	1,51	1,51	1,58	1,58	1,63	1,82	2,07	2,51	2,82
Codice	L 6580 ...	2014	2018	2024	2025	2032	2040	2047	2062	2077	2092	2107	2122	2137
L 6580/2 - W4	Cad. €	1,63	1,76	1,82	1,95	2,07	2,13	2,20	2,20	2,26	2,44	2,70	3,15	3,60

In confezione  indivisibile da 25 pz.

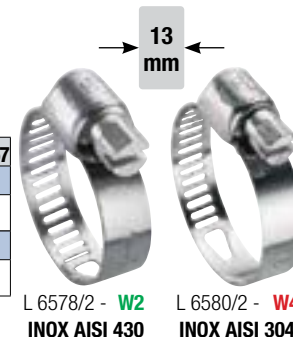

Ace Collari a bullone

Adatte per serraggi ad elevata tenuta, è possibile affiancare due fascette a testa invertita per aumentare la tenuta

Indicate per settore idraulico, tubi per edilizia, irrigazione, macchine agricole, ecc.

Con nastro, placchetta e bordi rialzati - Vite di serraggio con testa esagonale

Si vendono esclusivamente in confezione  indivisibile (vedere nota fine tabella)

L 6583/1 - In acciaio zincato - Mod. TB - W1

L 6583/5 - Interamente in acciaio inossidabile AISI 304 - Mod. TBSS - W4

Adatte per **ambienti corrosivi ed umidi** (cantieri navali, settore alimentare, ecc.)

Per tubi con	Ø mm	17÷19	20÷22	23÷25	26÷28	29÷31	32÷35	36÷39	40÷43	44÷47	48÷51
Codice	L 6583 ...	1017	1020	1023	1026	1029	1032	1036	1040	1044	1048
L 6583/1 - W1	Cad. €	1,19	1,19	1,19	1,19	1,39	1,39	1,45	1,45	1,76	1,82
Codice	L 6583 ...	5017	5020	5023	5026	5029	5032	5036	5040	5044	5048
L 6583/5 - W4	Cad. €	3,20	3,20	3,30	3,35	4,05	4,10	4,20	4,30	5,05	5,10
Vite Ø x lunghezza	mm	M5x40	M5x40	M5x40	M5x40	M6x50	M6x50	M6x50	M6x50	M6x60	M6x60
Nastro largh. x spess.	mm	18x0,6	18x0,6	18x0,6	18x0,6	20x0,8	20x0,8	20x0,8	20x0,8	22x1,2	22x1,2
Per tubi con	Ø mm	52÷55	56÷59	60÷63	64÷67	68÷73	74÷79	80÷85	86÷91	92÷97	98÷103
Codice	L 6583 ...	1052	1056	1060	1064	1068	1074	1080	1086	1092	1098
L 6583/1 - W1	Cad. €	1,82	1,95	1,95	2,44	3,15	3,20	3,35	3,50	3,55	3,65
Codice	L 6583 ...	5052	5056	5060	5064	5068	5074	5080	5086	5092	5098
L 6583/5 - W4	Cad. €	5,15	5,20	5,30	7,20	7,70	7,80	8,05	8,15	8,30	8,40
Vite Ø x lunghezza	mm	M6x60	M6x60	M6x60	M8x75	M8x75	M8x75	M8x75	M8x75	M8x75	M8x80
Nastro largh. x spess.	mm	22x1,2	22x1,2	22x1,2	22x1,2	24x1,5	24x1,5	24x1,5	24x1,5	24x1,5	24x1,5
Per tubi con	Ø mm	104÷112	113÷121	122÷130	131÷139	140÷148	149÷161	162÷174	175÷187	188÷200	
Codice	L 6583 ...	1104	1113	1122	1131	1140	1149	1162	1175	1188	
L 6583/1 - W1	Cad. €	3,70	3,90	4,00	5,55	5,70	5,90	6,10	6,80	6,85	
Codice	L 6583 ...	5104	5113	5122	5131	5140	5149	5162	5175	5188	
L 6583/5 - W4	Cad. €	8,80	9,00	9,10	13,20	13,50	14,30	15,00	15,20	15,60	
Vite Ø x lunghezza	mm	M8x80	M8x80	M8x80	M10x105	M10x105	M10x105	M10x105	M10x120	M10x120	
Nastro largh. x spess.	mm	24x1,5	24x1,5	24x1,5	26x1,7	26x1,7	26x1,7	26x1,7	26x1,7	26x1,7	

 fino a Ø 92÷97 10 pz. per L 6583/1 e 5 pz. per L 6583/5 - da Ø 98÷103 a Ø 188÷200 pz. 1



Ace Fascette stringitubo "Miniclamp®"

Adatte per il serraggio di tubi di piccolo diametro utilizzati su auto, moto, veicoli agricoli, tosaerba, ecc.

Nastro in unico pezzo larghezza 9 mm, con dado esagonale antisfilamento - Vite con esagono da 7 mm

Si vendono in confezione indivisibile da 10 pz.

L 6586/1 - In acciaio zincato - Mod. MC - W1 - Forza di serraggio 2,8 Nm

L 6586/3 - Interamente in acciaio inossidabile AISI 304 - Mod. MCSS - W4

Adatte per ambienti corrosivi ed umidi (cantieri navali, settore alimentare, ecc.) - Forza di serraggio 3 Nm

Per tubi con	Ø mm	7÷9	8÷10	9÷11	10÷12	11÷13	12÷14	13÷15	14÷16	15÷17	16÷18
Codice	L 6586 ...	1007	1008	1009	1010	1011	1012	1013	1014	1015	1016
L 6586/1 - W1	Cad. €	0,32	0,44	0,44	0,44	0,44	0,44	0,44	0,44	0,44	0,44
Codice	L 6586 ...	3007	3008	3009	3010	3011	3012	3013	3014	3015	3016
L 6586/3 - W4	Cad. €	1,19	1,19	1,26	1,26	1,32	1,32	1,32	1,32	1,39	1,39

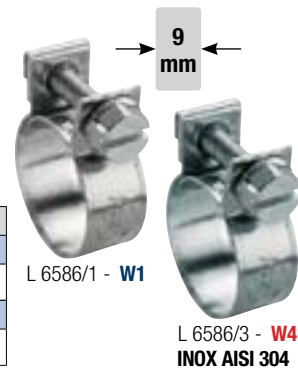

Ace Fascette stringitubo "P-Clamp"

Secondo norme DIN 3016

Con nastro in acciaio zincato rivestito con gomma antivibrante che garantisce un'ottima protezione per i cavi e i tubi riducendone le vibrazioni a cui sono sottoposti - Punto di fissaggio rinforzato in corrispondenza del foro di attacco

Adatte per fissaggi stabili su tubi, cavi e cablaggi nel settore auto

Si vendono in confezione indivisibile da 50 pz.

Larghezza nastro "L" 12 mm - Foro Ø 5,3 mm

Per tubi con	Ø mm	6	8	10	12
Codice	L 6589 ...	1206	1208	1210	1212
L 6589/12	Cad. €	0,32	0,44	0,50	0,57

Larghezza nastro "L" 15 mm - Foro Ø 6,4 mm

Per tubi con	Ø mm	12	14	16	18	20	22	24
Codice	L 6589 ...	1512	1514	1516	1518	1520	1522	1524
L 6589/15	Cad. €	0,69	0,76	0,81	0,88	0,88	0,94	0,94

Larghezza nastro "L" 20 mm - Foro Ø 8,4 mm

Per tubi con	Ø mm	22	24	26	28
Codice	L 6589 ...	2022	2024	2026	2028
L 6589/20	Cad. €	1,26	1,32	1,51	1,58



Ace Fascette a 2 orecchie

Interamente in acciaio zincato - Mod. 2EC - W1 - Non riutilizzabili

Adatte per forti serraggi su tubi di piccolo e medio diametro utilizzati per saldatura, in impianti di aria compressa, su piccoli elettrodomestici, ecc.

Montaggio rapido con l'impiego di una pinza universale o tenaglia

Si vendono in confezione indivisibile da 10 pz.

Per tubi con	Ø mm	5÷7	7÷9	9÷11	11÷13	13÷15	14÷17	15÷18	17÷20	18÷21
Codice	L 6594 ...	1005	1007	1009	1011	1013	1014	1015	1017	1018
L 6594/1 - W1	Cad. €	0,25	0,25	0,25	0,32	0,32	0,32	0,32	0,32	0,44
Larghezza nastro "L"	mm	6	7	7	7	7,5	7,5	7,5	7,5	7,5
Per tubi con	Ø mm	20÷23	22÷25	23÷27	25÷28	28÷31	31÷34	34÷37	37÷40	
Codice	L 6594 ...	1020	1022	1023	1025	1028	1031	1034	1037	
L 6594/1 - W1	Cad. €	0,50	0,50	0,57	0,57	0,63	0,63	0,76	0,81	
Larghezza nastro "L"	mm	7,5	9	9	9	9,5	9,5	9,5	10	



Fascette tipo CLIC

In acciaio inossidabile - INOX - Mod. W4

A nastro continuo, con dente e gancio di tenuta per impedire lo sblocco accidentale della fascetta

Veloci e semplici da montare, sono ideali per montaggi in serie

Con banda colorata per impedire di applicare fascette con misure simili sullo stesso tubo

Larghezza fascetta 6 mm da Ø 8,5÷9,5 a 14÷15 - 8 mm da Ø 14,5÷15,5 a 24÷25,5

Si vendono in confezione indivisibile da 50 pz.

Per tubi con	Ø mm	8,5÷9,5	9÷10	9,5÷11	10÷11,5	10,5÷11,5	11÷12	11,5÷12,5	12÷13	12,5÷13,5	13÷14	13,5÷14,5
Codice	L 6595 ...	1085	1009	1095	1010	1105	1011	1115	1012	1125	1013	1135
L 6595/1 - W4	Cad. €	0,50	0,50	0,50	0,50	0,50	0,50	0,50	0,50	0,50	0,50	0,50
Fascetta chiusa	Ø mm	8	8,5	9	9,5	10	10,5	11	11,5	12	12,5	13
Per tubi con	Ø mm	14÷15	14,5÷15,5	15÷16	15,5÷16,5	16÷17	16,5÷17,5	17÷18	17,5÷18,5	18÷19	18,5÷19,5	19÷20
Codice	L 6595 ...	1014	1145	1015	1155	1016	1165	1017	1175	1018	1185	1019
L 6595/1 - W4	Cad. €	0,50	0,50	0,50	0,50	0,50	0,50	0,50	0,50	0,50	0,58	0,58
Fascetta chiusa	Ø mm	13,5	14	14,5	15	15,5	16	16,5	17	17,5	18	18,5
Per tubi con	Ø mm	19,5÷21	20÷21,5	20,5÷22	21÷22,5	21,5÷23	22÷23,5	22,5÷24	23÷24,5	23,5÷25	24÷25,5	
Codice	L 6595 ...	1195	1020	1205	1021	1215	1022	1225	1023	1235	1024	
L 6595/1 - W4	Cad. €	0,58	0,58	0,58	0,58	0,58	0,58	0,58	0,58	0,58	0,58	
Fascetta chiusa	Ø mm	19,5	19,5	20	20,5	21	21,5	22	22,5	23	23,5	



Pinze per fascette e collari tipo CLIC → C 0 pag. 300



Fascette bifilari a molla

A doppio filo di acciaio zincato

Autoserranti

Adatte per serrare tubi spiralati, tubi molto morbidi, con spessori sottili, ecc.

Per tubi con	Ø mm	6,6÷7	7÷7,5	7,3÷7,8	7,8÷8,3	8,3÷8,8	8,8÷9,3	9,3÷9,8	9,8÷10,4	10,4÷11	11÷11,6
Codice	L 6595	6066	6007	6073	6078	6083	6088	6093	6098	6104	6011
L 6595/6	Cad. €	0,08	0,08	0,08	0,08	0,08	0,08	0,08	0,12	0,12	0,12
Filo	Ø mm	1	1	1	1	1	1	1	1,2	1,2	1,2
Per tubi con	Ø mm	11,6÷12,2	12,2÷12,9	12,4÷13,1	12,9÷13,6	13,3÷14,1	13,6÷14,4	14,4÷15,1	14,8÷15,9	15,1÷15,9	15,5÷16,3
Codice	L 6595	6116	6122	6124	6129	6133	6136	6144	6148	6151	6155
L 6595/6	Cad. €	0,16	0,12	0,12	0,12	0,12	0,12	0,16	0,16	0,16	0,16
Filo	Ø mm	1,5	1,5	1,2	1,5	1,5	1,5	1,8	1,6	1,8	1,8
Per tubi con	Ø mm	15,9÷16,8	16,8÷17,7	17,7÷18,7	18,7÷19,5	19,6÷20,5	20,6÷21,6	21,5÷22,6	22÷23,1	22,4÷23,6	23,5÷24,7
Codice	L 6595	6159	6168	6177	6187	6196	6206	6215	6022	6224	6235
L 6595/6	Cad. €	0,16	0,16	0,23	0,23	0,23	0,27	0,27	0,31	0,27	0,27
Filo	Ø mm	1,8	1,8	1,9	2	2	2	2,2	2,2	2,2	2,2
Per tubi con	Ø mm	24,5÷25,8	25,1÷26,4	25,6÷26,9	26,7÷28,1	27,9÷29,4	29,3÷30,9	30,4÷32	31,8÷33,4	33,2÷34,8	33,9÷35,7
Codice	L 6595	6245	6251	6256	6267	6279	6293	6304	6318	6332	6339
L 6595/6	Cad. €	0,43	0,43	0,43	0,43	0,43	0,54	0,54	0,54	0,54	0,73
Filo	Ø mm	2,5	2,5	2,5	2,5	2,5	2,8	2,8	2,8	2,8	2,8
Per tubi con	Ø mm	34,6÷36,4	36,2÷38	37,7÷39,7	38,5÷40,5	39,4÷41,4	40,7÷42,3	41÷43,2	42,8÷45	44,6÷46,8	46,5÷48,9
Codice	L 6595	6346	6362	6377	6385	6394	6407	6041	6428	6446	6465
L 6595/6	Cad. €	0,81	0,81	0,85	0,85	0,85	0,85	0,85	0,85	0,85	1,19
Filo	Ø mm	3	3	3,2	3,5	3,2	3,7	3,2	3,5	3,2	3,2
Per tubi con	Ø mm	48,8÷50,9	50,6÷53,2	52,7÷55,4	56÷58,8	58,2÷61					
Codice	L 6595	6488	6506	6527	6056	6582					
L 6595/6	Cad. €	1,19	1,19	1,19	1,38	1,49					
Filo	Ø mm	3,5	3,5	3,5	3,5	3,5					



W1

Ace Fascette a doppio filo

Adatte per ottenere ottimi serraggi su tubi spiralati in gomma, plastica e alluminio (p.es. tubi per evacuazione fumi), utilizzati per irrigazioni, su elettrodomestici, in impianti di ventilazione, ecc.

Vite con esagono 10 mm - Forza di serraggio 3 Nm

Si vendono in confezione indivisibile

Tipo in acciaio zincato - Mod. W - W1

100 pz. fino a Ø 43÷48 - 50 pz. da Ø 45÷50 a Ø 75÷80

Per tubi con	Ø mm	13÷16	15÷18	17÷20	19÷22	20÷24	22÷26	24÷28	26÷30	31÷35	34÷38	35÷40
Codice	L 6596	1013	1015	1017	1019	1020	1022	1024	1026	1031	1034	1035
L 6596/1	Cad. €	0,38	0,38	0,44	0,44	0,44	0,44	0,44	0,60	0,60	0,60	0,60
Filo	Ø mm	1,5	1,8	1,8	1,8	1,8	1,8	1,8	2,2	2,2	2,2	2,2
Per tubi con	Ø mm	37÷42	40÷45	43÷48	45÷50	50÷55	55÷60	60÷65	65÷70	70÷75	75÷80	
Codice	L 6596	1037	1040	1043	1045	1050	1055	1060	1065	1070	1075	
L 6596/1	Cad. €	0,66	0,66	0,71	0,71	0,71	0,76	0,76	0,98	0,98	1,04	
Filo	Ø mm	2,2	2,2	2,2	2,2	2,2	2,2	2,2	2,5	2,5	2,5	



W1

Tipo in acciaio inossidabile AISI 304 - Mod. WSS - W4

Particolarmente indicate per ambienti corrosivi ed umidi (cantieri navali, settore alimentare, ecc.) - 50 pz.

Per tubi con	Ø mm	13÷16	15÷18	17÷20	20÷24	22÷26	24÷28	28÷32	31÷35	34÷38	35÷40	37÷42	40÷45	45÷50
Codice	L 6596	3013	3015	3017	3020	3022	3024	3028	3031	3034	3035	3037	3040	3045
L 6596/3	Cad. €	1,52	1,52	1,52	1,52	1,52	1,57	1,79	1,79	1,84	1,90	1,90	1,90	2,39
Filo	Ø mm	2	2,3	2,3	2,3	2,3	2,3	2,3	2,3	2,3	2,3	2,3	2,3	2,3



W4

INOX AISI 304

Ace Fascette a chiave

Con nastro imbutito larghezza 9 mm e spigoli arrotondati per un ottimo serraggio senza danneggiamenti del tubo

Serraggio a chiave, adatto per frequenti montaggi/smontaggi in laboratori, industrie, ambienti domestici, ecc.

NON adatte per tubi del Gas

Assortimento composto da 6 fascette:

2 pezzi per tipo per tubi Ø mm 16÷27 - 23÷35

1 pezzo per tipo per tubi Ø mm 10÷16 - 32÷50

L 6599/1 - In acciaio zincato - W1

L 6599/3 - In acciaio inossidabile AISI 304 - W4

Adatte per ambienti corrosivi ed umidi (cantieri navali, settore alimentare, ecc.)

Codice L 6599 1000	L 6599/1	Cad. €	4,95		24
Codice L 6599 3000	L 6599/3	Cad. €	8,10		24

L 6599/1
W1L 6599/3
W4
INOX AISI 304

Ace Fascette stringitubo a rilascio rapido

Con nastro dentato larghezza 9 mm in acciaio inossidabile AISI 430 e spigoli arrotondati per un ottimo serraggio senza danneggiamenti del tubo - Carter ribaltabile per la massima versatilità e rapidità di impiego. Particolarmente adatte per tubi di grande diametro, utilizzati in impianti di condizionamento, ventilazione, ecc. Vite in acciaio zincato con esagono 7 mm - Forza di serraggio 3 Nm - Mod. NPSQR9 - W2

Si vendono in confezione indivisibile da 25 pz.

Per tubi con	Ø mm	40÷90	40÷100	40÷115	40÷125	40÷145	40÷175	40÷215
Codice		L 6605 1090	L 6605 1100	L 6605 1115	L 6605 1125	L 6605 1145	L 6605 1175	L 6605 1215
L 6605/1	Cad. €	1,09	1,14	1,20	1,20	1,31	1,36	1,69
Per tubi con	Ø mm	40÷290	40÷320	40÷370	40÷420	40÷540	40÷650	40÷750
Codice		L 6605 1290	L 6605 1320	L 6605 1370	L 6605 1420	L 6605 1540	L 6605 1650	L 6605 1750
L 6605/1	Cad. €	1,90	2,01	2,35	2,39	2,77	3,10	3,45

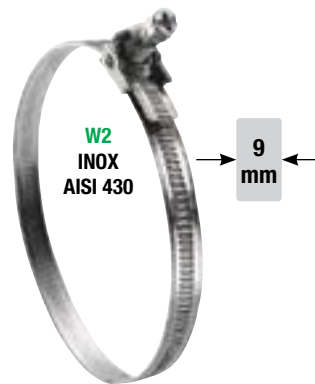

Ace Fascette Handiself®

Nastro lunghezza 3 m, perforato da tagliare per realizzare con poche e semplici operazioni fascette secondo il diametro occorrente

Spigoli arrotondati, ottimo serraggio senza danneggiamenti del tubo. Completati di carter con vite

L 6602/1 - Nastro e carter in acciaio inossidabile AISI 430

Vite in acciaio zincato - Mod. BMRS - W2

L 6602/3 - Interamente in acciaio inossidabile AISI 304 - Mod. BMRSS - W4

Adatte per ambienti corrosivi ed umidi (cantieri navali, settore alimentare, ecc.)

Larghezza nastro	mm	8	13
Codice		L 6602 1008	L 6602 1013
L 6602/1	Cad. €	15,00	19,00
Codice		L 6602 3008	L 6602 3013
L 6602/3	Cad. €	17,20	22,90
Vite esagonale	mm	6	8
N° dei carter		8	13

Assortimenti di fascette Handiself® composti da nastro e carter con vite

L 6603/1 - Nastro e carter in acciaio inossidabile AISI 430 - Vite in acciaio zincato - W2

L 6603/3 - Interamente in acciaio inossidabile AISI 304 - W4

Larghezza nastro	mm	8	13
Codice		L 6603 1008	L 6603 1013
L 6603/1	Cad. €	68,50	64,00
Codice		L 6603 3008	L 6603 3013
L 6603/3	Cad. €	75,50	76,00
N° dei nastri / carter		4 / 25	3 / 18

Carter di ricambio per fascette Handiself® - In confezione da 10 carter

L 6602/7 - In acciaio inossidabile con vite in acciaio zincato

L 6602/8 - Interamente in acciaio inossidabile

Per larghezza nastro	mm	8	13
Codice		L 6602 7008	L 6602 7013
L 6602/7	La cf. €	5,90	13,50
Codice		L 6602 8008	L 6602 8013
L 6602/8	La cf. €	9,05	20,80



Ace Fascette stringitubo a nastro imbutito - Type A

Secondo norme DIN 3017

Con carter verniciato costruito in un unico pezzo, bordi rialzati e spigoli arrotondati

Interno del nastro liscio adatto per un serraggio perfetto senza danneggiare il tubo

Ad alta resistenza e riutilizzabili più volte - Tenuta elevata con bassa coppia di serraggio

Particolarmente indicate per riparazioni e montaggi vari, nell'industria e nel settore auto su supporti duri e morbidi

Si vendono in confezione indivisibile (vedere nota fine tabella)

Tipo con larghezza nastro 9 mm - Vite con esagono 7 mm - Forza di serraggio 4,5 Nm - W1

Per tubi con Ø	mm	8÷14	11÷17	13÷20	15÷24
Codice		L 6610 1008	L 6610 1011	L 6610 1013	L 6610 1015
L 6610/1	Cad. €	0,38	0,38	0,44	0,44

50 pz.

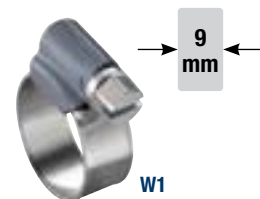

Tipo con larghezza nastro 12 mm - Vite con esagono 7 mm - Forza di serraggio 4,5 Nm - W1

Per tubi con Ø	mm	15-24	19÷28	22÷32	26÷38	32÷44	38÷50	44÷56	50÷65
Codice		L 6611 1015	L 6611 1019	L 6611 1022	L 6611 1026	L 6611 1032	L 6611 1038	L 6611 1044	L 6611 1050
L 6611/1	Cad. €	0,54	0,54	0,55	0,55	0,60	0,60	0,66	0,71
Per tubi con Ø	mm	58÷75	68÷85	77÷95	87÷112	106÷138	132÷165	150÷180	175÷205
Codice		L 6611 1058	L 6611 1068	L 6611 1077	L 6611 1087	L 6611 1106	L 6611 1132	L 6611 1150	L 6611 1175
L 6611/1	Cad. €	0,71	0,76	0,87	0,93	1,04	1,14	1,20	1,31

50 pz. fino a Ø 50÷65 mm - pz. 10 da Ø 58÷75 a 175÷205 mm



IDEAL Fascette stringitubo - Made in Germany

Secondo norme DIN 3017

Con **dente imbutito** impresso sul nastro con procedimento di stampaggio non passante e spigoli arrotondati

Serraggio ermetico **senza danneggiamenti** del tubo

Ad alta resistenza e riutilizzabili più volte

In acciaio zincato, con protezione totale galvanica anche sugli spigoli

Tipo con vite ad intaglio ed esagono

Con nastro da 5 x 0,6 mm - Esagono 4,5 mm

Per tubi con Ø	mm	7÷11			10÷18		
Codice	L 6621	L 6621 0007			L 6621 0010		
Cad. €	L 6621	1,66			1,55		
pz.		100			100		

5 mm



Con nastro da 9 x 0,8 mm - Esagono 7 mm

Per tubi con Ø	mm	8÷12	10÷16	12÷22	16÷27	20÷32	25÷40	30÷45	32÷50	40÷60	50÷70
Codice	L 6624	0008	0010	0012	0016	0020	0025	0030	0032	0040	0050
Cad. €	L 6624	0,92	0,92	1,05	1,17	1,24	1,24	1,30	1,35	1,42	1,42
pz.		100	100	100	100	100	100	100	50	50	50

9 mm



Con nastro da 12 x 0,8 mm - Esagono 7 mm

Per tubi con Ø	mm	12÷20	16÷25	20÷32	23÷35	25÷40	30÷45	32÷50	40÷60	50÷70
Codice	L 6628	0012	0016	0020	0023	0025	0030	0032	0040	0050
Cad. €	L 6628	1,12	1,17	1,30	1,30	1,30	1,35	1,42	1,48	1,60
pz.		100	100	100	100	100	50	50	50	50
Per tubi con Ø	mm	60÷80	70÷90	80÷100	90÷110	100÷120	110÷130	120÷140	130÷150	
Codice	L 6628	0060	0070	0080	0090	0100	0110	0120	0130	
Cad. €	L 6628	1,60	1,66	1,73	1,73	1,91	2,09	2,34	2,46	
pz.		50	50	1	1	1	1	1	1	

12 mm



Serie di 50 fascette stringitubo L 6628 con nastro 12x0,8 mm

10 pezzi per tubi Ø 12÷20 mm

7 pezzi per tubi Ø 16÷25 mm

5 pezzi per tubi Ø 20÷32 mm

5 pezzi per tubi Ø 25÷40 mm

10 pezzi per tubi Ø 32÷50 mm

10 pezzi per tubi Ø 40÷60 mm

3 pezzi per tubi

In cassetta di resina sintetica

Dimensioni LxPxh 330x230x50 mm

Codice L 6628 9000 L 6628/9 Cad. € 111,00



Con nastro da 20 x 1 mm - Esagono 13 mm

Tipo pesante **maxi** IDEAL - 1 pz.

Per tubi con Ø	mm	60÷80	70÷90	90÷120	105÷130	122÷157	142÷177	167÷202	192÷227
Codice	L 6629	0060	0070	0090	0105	0122	0142	0167	0192
Cad. €	L 6629	11,20	10,40	10,60	10,90	11,20	11,50	11,30	11,90

20 mm



INOX

Interamente in acciaio inossidabile

Tipo con vite ad intaglio ed esagono

Con nastro da 9 x 0,65 mm - Esagono 7 mm - Nastro e carter AISI 304 - Vite AISI 316

Per tubi con Ø	mm	10÷16	12÷20	16÷25	20÷32	25÷40	32÷50	40÷60	50÷70	70÷90	90÷110	110÷130
Codice	L 6630	0010	0012	0016	0020	0025	0032	0040	0050	0070	0090	0110
Cad. €	L 6630	3,15	3,50	3,55	3,65	4,00	4,25	4,55	4,45	4,85	5,20	5,35
pz.		100	100	100	100	100	50	50	50	50	1	1

9 mm



Con nastro da 20 x 1 mm - Esagono 13 mm

Nastro e carter AISI 316 - Vite AISI 303

Tipo pesante **maxi** IDEAL - 1 pz.

Per tubi con Ø	mm	60÷80	70÷90	90÷120	105÷130	122÷157	142÷177	167÷202	192÷227
Codice	L 6631	0060	0070	0090	0105	0122	0142	0167	0192
Cad. €	L 6631	24,30	24,90	25,00	25,50	26,30	27,00	27,70	28,70

20 mm

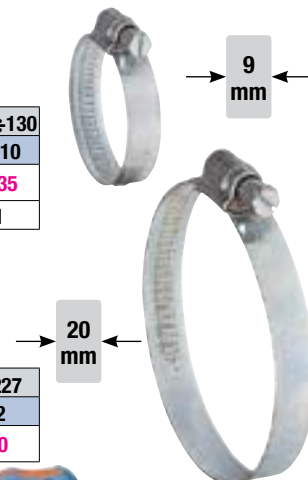

Chiavi a bocca esagonale con gambo flessibile → A 8 pag. 102

Fascette per cablaggio

Adatte per cablaggi di tubi, cavi elettrici e pezzi vari nel settore automobilistico, in agricoltura, nell'industria elettrica ed elettronica, per installatori idraulici, ecc.
Il colore nero è adatto per esposizione ai raggi ultravioletti

Caratteristiche tecniche:

In nylon 6.6 autoestinguente, infiammabilità secondo V2 UL94 - Impiego con temperature fino a 85°C

Tutte le fascette sono riconosciute e approvate con certificato n° E75050 della Underwriters Laboratories Inc.® (U.S.A.)

Si vendono in confezione da 100 pz.

Tipo con cinturino con chiusura a fibbia

Larghezza nastro 2,5 mm

Carico di rottura 80 N



Lunghezza totale	mm	75	100	135	160	200
Codice		L 6651 1080	L 6651 1100	L 6651 1120	L 6651 1160	L 6651 1203
L 6651/1 - Bianco	La cf. €	1,16	1,27	2,24	2,73	2,94
Codice		L 6651 2080	L 6651 2100	L 6651 2120	L 6651 2160	L 6651 2203
L 6651/2 - Nero	La cf. €	1,27	1,43	2,29	2,83	3,15
Capacità max. di serraggio Ø	mm	16	24	35	42	55

Larghezza nastro 3,5 mm

Carico di rottura 180 N



Lunghezza totale	mm	140	200	280	360
Codice		L 6652 1142	L 6652 1203	L 6652 1295	L 6652 1370
L 6652/1 - Bianco	La cf. €	2,89	4,30	5,80	10,10
Codice		L 6652 2142	L 6652 2203	L 6652 2295	L 6652 2370
L 6652/2 - Nero	La cf. €	3,05	4,35	6,05	10,50
Capacità max. di serraggio Ø	mm	36	55	80	103

Larghezza nastro 4,5 mm

(4,8 mm per lunghezza 115 mm)

Carico di rottura 220 N



Lunghezza totale	mm	115	160	180	200	280	360	430
Codice		L 6653 1115	L 6653 1162	L 6653 1188	L 6653 1216	L 6653 1292	L 6653 1368	L 6653 1431
L 6653/1 - Bianco	La cf. €	4,25	4,35	4,70	5,15	7,75	9,80	15,90
Codice		—	L 6653 2162	L 6653 2188	L 6653 2216	L 6653 2292	L 6653 2368	L 6653 2431
L 6653/2 - Nero	La cf. €	—	4,70	5,05	5,45	8,20	10,50	17,00
Capacità di serraggio	Ø mm	29	38	45	51	76	101	123

Larghezza nastro 7,5 mm

(7,6 mm per lunghezza 150 mm)

Carico di rottura 540 N



Lunghezza totale	mm	150	180	280	360	450
Codice		L 6654 1148	L 6654 1182	L 6654 1293	L 6654 1368	L 6654 1420
L 6654/1 - Bianco	La cf. €	10,60	12,60	15,70	18,90	29,40
Codice		L 6654 2148	L 6654 2182	L 6654 2293	L 6654 2368	L 6654 2420
L 6654/2 - Nero	La cf. €	17,30	13,30	17,00	19,80	30,80
Capacità di serraggio Ø	mm	33	44	76	101	130

Larghezza nastro 9 mm

Tipo pesante

Carico di rottura 800 N



Lunghezza totale	mm	550	780
Codice		L 6655 2530	L 6655 2780
L 6655/2 - Nero	La cf. €	46,40	65,00
Capacità di serraggio Ø	mm	160	235

Fascette per cablaggio

Adatte per cablaggi di tubi, cavi elettrici e pezzi vari nel settore automobilistico, in agricoltura, nell'industria elettrica ed elettronica, per installatori idraulici, ecc.
Il colore nero è adatto per esposizione ai raggi ultravioletti

Caratteristiche tecniche:

In nylon 6.6 autoestinguente, infiammabilità secondo V2 UL94 - Impiego con temperature fino a 85°C

Tutte le fascette sono riconosciute e approvate con certificato n° E75050 della Underwriters Laboratories Inc.® (U.S.A.)

Si vendono in confezione da 100 pz.

Tipo con occhiello per fissaggio a vite

Lunghezza totale	mm	150	200	313	380
Codice		L 6656 1156	L 6656 1230	L 6656 1306	L 6656 1381
L 6656/1 - Bianco	La cf. €	9,50	30,00	42,20	53,50
Larghezza nastro	mm	3,6	7,6	7,6	7,6
Capacità di serraggio Ø	mm	32	50	76	102
Carico di rottura	N	180	540	540	540

Tipo riapribile

Larghezza nastro 7,5 mm

Durante la preparazione di cablaggi, consentono di tenere i cavi uniti prima del definitivo fissaggio



7,5 mm

Lunghezza totale	mm	200	250	280	360
Codice		L 6657 1200	L 6657 1250	L 6657 1300	L 6657 1400
L 6657/1 - Bianco	La cf. €	14,70	15,90	17,70	21,10
Codice		L 6657 2200	L 6657 2250	L 6657 2300	L 6657 2400
L 6657/2 - Nero	La cf. €	15,40	16,50	19,20	22,30
Capacità di serraggio Ø	mm	50	66	80	102
Carico di rottura	N	220	200	220	200

ABC TOOLS Pinze per fascette di cablaggio

Adatte per stringere e tagliare fascette di cablaggio

Tipo automatico in resina sintetica, a pistola

Con meccanismi metallici

Pressione regolabile a vite - Grilletto con molla

Per fascette con larghezza nastro fino a 4,8 mm

Lunghezza totale 165 mm - Peso 200 g

Codice L 6660 0000	L 6660	Cad. €	42,80		1
--------------------	--------	--------	--------------	--	---



Tipo in lamiera di acciaio, verniciata

Per fascette con larghezza nastro fino a 9 mm

Lunghezza totale 195 mm - Peso 300 g

Codice L 6662 0000	L 6662	Cad. €	63,50		1
--------------------	--------	--------	--------------	--	---



ABC TOOLS Tagliafascette

In acciaio speciale, con lame brunite

Impugnatura in resina sintetica

Adatta per tagliare fascette in nylon senza danneggiare cavi elettrici, utensili blisterati e anche cavi elettrici con Ø max. 10 mm

Con molla e fermo di chiusura

Lunghezza totale 150 mm - Peso 100 g

Codice L 6663 0000	L 6663	Cad. €	29,90		1
--------------------	--------	--------	--------------	--	---



Particolare delle punte



Magneti cilindrici schermati per concentrare tutta la forza magnetica in una sola zona
Particolarmente adatti per applicazioni di sollevamento e dove è richiesto un bloccaggio
Adatti per posizionare attrezzature varie nel campo della saldatura, incollaggio, serraggio, ecc.

Tipo a forma piatta con perno filettatoL 6690 - Con **nucleo in ferrite** - Rivestimento in acciaio tenero zincato - Resistenti fino a 100°CL 6690/3 - Con **nucleo in neodimio** - Rivestimento in acciaio zincato - Resistenti fino a 80°C

Diametro	mm	6	8	10	13	16	20	25	32	36	40	47	50	57	63
Codice	L 6690	—	—	0010	0013	0016	0020	0025	0032	0036	0040	0047	0050	0057	0063
L 6690	Cad. €	—	—	4,55	4,60	4,70	5,00	5,30	6,35	7,60	8,05	10,00	10,70	16,90	19,20
Codice	L 6690	3006	3008	3010	3013	3016	3020	3025	3032	—	—	—	—	—	—
L 6690/3	Cad. €	4,95	5,50	6,35	8,90	9,15	19,20	19,90	23,20	—	—	—	—	—	—
Forza di tenuta L 6690	N	—	—	4	10	18	30	40	80	100	125	180	220	280	350
Forza di tenuta L 6690/3	N	5	13	25	60	95	140	200	350	—	—	—	—	—	—
Altezza (escluso perno)	mm	4,5	4,5	4,5	4,5	4,5	6	7	7	8	8	9	10	10,5	14
Filettatura perno L 6690	M	—	—	3	3	3	3	4	4	4	5	4	6	4	8
Filettatura perno L 6690/3	M	3	3	3	3	4	4	4	5	—	—	—	—	—	—

**Tipo a forma cilindrica piatta**L 6692 - Con **nucleo in Samario Cobalto (SmCo₅)** - Rivestimento in acciaio tenero zincato - Resistenti fino a 200°CL 6692/3 - Con **nucleo in neodimio** - Rivestimento in acciaio tenero zincato - Resistenti fino a 80°C

Diametro x altezza	mm	6 x 4,5	8 x 4,5	10 x 4,5	13 x 4,5	16 x 4,5	20 x 6	25 x 7	32 x 7
Codice	L 6692	0006	0008	0010	0013	0016	0020	0025	0032
L 6692	Cad. €	5,65	6,40	7,00	8,10	10,40	16,20	23,00	33,60
Codice	L 6692	3006	3008	3010	3013	3016	3020	3025	3032
L 6692/3	Cad. €	4,70	5,10	5,60	8,30	9,75	17,90	24,20	34,20
Forza di tenuta L 6692	N	5	11	12	40	60	90	150	220
Forza di tenuta L 6692/3	N	5	13	25	60	95	140	200	350

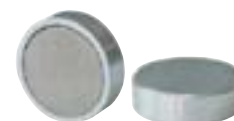
**Tipo a forma cilindrica piatta con foro**Con **nucleo in neodimio** - Rivestimento in acciaio tenero zincato - Resistenti fino a 80°C

Diametro x altezza	mm	10 x 4,5	13 x 4,5	16 x 4,5	20 x 6	25 x 7	32 x 7	40 x 8	48 x 11,5
Codice	L 6693	3010	3013	3016	3020	3025	3032	3040	3048
L 6693/3	Cad. €	4,60	5,00	6,10	7,20	10,20	14,80	21,80	35,50
Forza di tenuta	N	13	30	75	105	160	310	500	870
Foro Ø	mm	3	3	3,5	4,5	4,5	5,5	5,5	8,5

**Tipo a forma cilindrica lunga**Esecuzione con **nucleo in AlNiCo** - Rivestimento in acciaio tenero - Resistenti fino a 400°C

Diametro x altezza	mm	6 x 10	8 x 12	10 x 16	13 x 18	16 x 20	20 x 25	25 x 30	32 x 35	40 x 45
Codice	L 6694	1006	1008	1010	1013	1016	1020	1025	1032	1040
L 6694/1	Cad. €	6,10	6,35	6,80	9,50	10,60	15,00	29,20	51,50	94,50
Forza di tenuta	N	2	3	5	10	15	35	80	150	200

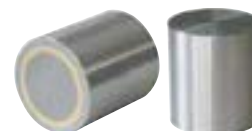
Esecuzione con **forza di tenuta superiore** - Rivestimento in ottoneL 6694/2 - Con **nucleo in Samario Cobalto (SmCo₅)** - Resistenti fino a 200°CL 6694/3 - Con **nucleo in neodimio** - Resistenti fino a 80°C

Diametro x altezza	mm	6 x 20	8 x 20	10 x 20	13 x 20	16 x 20	20 x 25	25 x 35	32 x 40
Codice	L 6694	2006	2008	2010	2013	2016	2020	2025	2032
L 6694/2	Cad. €	7,40	8,90	11,20	15,40	20,70	32,50	59,50	106,00
Codice	L 6694	3006	3008	3010	3013	3016	3020	3025	3032
L 6694/3	Cad. €	7,25	8,45	11,60	16,30	33,00	44,60	55,00	68,50
Forza di tenuta L 6694/2	N	8	22	40	60	125	230	400	600
Forza di tenuta L 6694/3	N	10	25	45	70	150	280	450	700

**Forza di tenuta superiore****Tipo con rivestimento in gomma e nucleo in neodimio** - Resistenti fino a 80°C

Diametro x altezza*	mm	22 x 6	43 x 6	66 x 8,5	88 x 8,5
Codice	L 6697 3022	L 6697 3043	L 6697 3066	L 6697 3088	
L 6697/3	La cp. €	18,60	27,70	58,00	97,50
Codice	L 6698 3022	L 6698 3043	L 6698 3066	L 6698 3088	
L 6698/3	La cp. €	18,60	27,70	58,00	97,50
Codice	L 6698 6022	L 6698 6043	L 6698 6066	L 6698 6088	
L 6698/6	La cp. €	18,60	27,70	58,00	97,50
Forza di tenuta	N	35	85	180	420
Perno filettato L 6697/3	M	4	6	8	8
Bussola filettata L 6698/3	M	4	4	6	8
Foro filettato L 6698/6	M	4	4	5	6

* escluso perno / bussola - • Forza di tenuta 50 N



L 6697/3 - Con perno filettato



L 6698/3 - Con bussola filettata



L 6698/6 - con foro filettato

Magneti in materiale magnetico **AlNiCo** inseriti in un contenitore di alluminio per concentrare tutta la forza in una sola zona. Il contenitore di alluminio è a sua volta inserito in acciaio tenero. Particolarmente adatti per applicazioni di sollevamento e dove è richiesto un bloccaggio. Adatti per posizionare attrezzature varie nel campo della saldatura, incollaggio, serraggio, ecc.

Tipo con foro cilindrico - Per montaggio
Esecuzione a forma cilindrica lunga - Resistenti fino a 220°C

Diametro x altezza	mm	17 x 16	20 x 19	27 x 25	35 x 30
Codice		L 6700 0017	L 6700 0020	L 6700 0027	L 6700 0035
L 6700	Cad. €	11,50	12,10	17,30	29,70
Forza di tenuta	N	26	40	61	47
Foro per viti	M	6	6	6	6

Esecuzione a forma cilindrica piatta, per operare in spazi ristretti - Resistenti fino a 550°C (L 6701 0019: fino a 100° C)

Diametro x altezza	mm	19 x 7,5	29 x 8,7	38 x 10,4
Codice		L 6701 0019	L 6701 0029	L 6701 0038
L 6701	Cad. €	11,10	13,40	21,70
Forza di tenuta	N	30	50	130
Foro per viti	M	3	4	4

Esecuzione cilindrica con scanalatura
Ideale per montaggio in pezzi che lavorano con alte temperature - Resistenti fino a 550°C

Diametro x altezza	mm	13 x 9,5	19 x 12,5	25 x 16
Codice		L 6702 0013	L 6702 0019	L 6702 0025
L 6702	Cad. €	6,60	13,70	21,00
Forza di tenuta	N	7	19	34
Foro per viti	M	4,8	4,8	4,8

Tipo a ferro di cavallo, con doppia polarità rettificata - Resistenti fino a 500°C

Adatti per trattenerne piccoli componenti e per testare la ferrosità dei materiali - Possono essere utilizzati con impianti di verniciatura. Le ridotte dimensioni e la loro compattezza li rendono particolarmente versatili.

Altezza	mm	11	25
Codice		L 6703 0011	L 6703 0025
L 6703	Cad. €	12,60	16,00
Forza di tenuta	N	9	24
Distanza tra i poli	mm	64	64



Altezza 11 mm Altezza 25 mm

Tipo a grande forza magnetica - Resistenti fino a 550°C

Particolarmente adatti per trattenerne e sollevare pesi notevoli - Con foro cilindrico per il fissaggio (gr. 35 e 41 con 2 fori)

Altezza	mm	20	25	30	35	41
Codice		L 6704 0020	L 6704 0025	L 6704 0030	L 6704 0035	L 6704 0041
L 6704	Cad. €	27,40	49,30	74,00	114,00	223,00
Forza di tenuta	N	45	90	118	235	370
Distanza tra i poli	mm	15	20	23	28	34
Foro Ø	mm	5	5	5	7,9	7,9

Tipo a barra cilindrica - Resistenti fino a 450°C

Diametro x lunghezza	mm	6 x 20	8 x 25	10 x 30
Codice		L 6705 0006	L 6705 0008	L 6705 0010
L 6705	La coppia €	5,70	9,25	17,90
Forza di tenuta	N	5	7	9

Tipo a barra rettangolare - Resistenti fino a 450°C

Altezza	mm	20	40	50	60	75
Codice		L 6706 1020	L 6706 1040	L 6706 1050	L 6706 1060	L 6706 1075
L 6706/1	La coppia €	11,30	18,50	37,70	34,60	47,00
Forza di tenuta	N	6	14	19	12	13
Larghezza x spessore	mm	10 x 5	12,5 x 5	15 x 10	15 x 5	15 x 10



Posizionatore magnetico

Adatto nei lavori di saldatura per posizionare i pezzi in modo preciso e veloce senza perdite di tempo
Regolazione all'angolazione desiderata, anche in spazi ristretti, tramite due viti

Forza di tenuta 120 N

Dimensioni LxPxh 60x25x29h mm (singolo magnete)

Lunghezza totale 127 mm - Peso 0,7 kg

Codice L 6708 0000	L 6708	La coppia €	140,00		1
--------------------	--------	-------------	--------	--	---



ECLIPSE MAGNETICS Magneti permanenti ad altissima tenuta

In materiale magnetico Alcomax **ad altissima tenuta**

Particolarmente adatti per la manipolazione ed il sollevamento di pezzi pesanti

Con barra filettata a "T" per facilitare lo stacco del pezzo trattenuto e 2 fori con filettatura M8 sulla superficie superiore

Resistenti fino a 100°C

Diametro	mm	44	55	70	100
Codice		L 6710 0044	L 6710 0055	L 6710 0070	L 6710 0100
L 6710	Cad. €	125,00	164,00	268,00	505,00
Forza di tenuta	N	200	400	880	1830
Altezza (senza barra)	mm	44,5	49,5	63,5	74,5



Ø 44 ÷ 70 mm



Ø 100 mm

ECLIPSE MAGNETICS Prismi magnetici

Adatti per la rettifica e per operazioni di misurazione e controllo

Per fissare pezzi con Ø max. 65 mm

Con manopola per inserimento/disinserimento magnete

I prismi a coppia sono rettificati insieme per garantire la complanarità

Forza di tenuta: superficie piana 1130 N - superficie a "V" 1040 N

L 6713/1 - Tipo singolo - Dimensioni LxPxh 63,5x63,5x51 mm - Peso 1,5 kg

L 6713/2 - Tipo doppio - Dimensioni LxPxh 206x63,5x76 mm - Peso 3,2 kg

Codice L 6713 1000	L 6713/1	Cad. €	676,00		1
Codice L 6713 2000	L 6713/2	La coppia €	1.342,00		1



L 6713/1

L 6713/2



ECLIPSE MAGNETICS Squadre magnetiche

Con **magneti in ferrite ad altissima tenuta** fissati all'interno di entrambi i bracci non magnetici, in questo modo non si attirano scintille di saldatura e si riducono campi di dispersione magnetica

Adatte per unire componenti durante le operazioni di saldatura, assemblaggio e costruzione

Tipo con bracci ad apertura regolabile da 30° a 280°

Per la tenuta sicura di lastre di lamiera e tubi in ferro, per lavori di saldatura e montaggio

Forza di tenuta 200 N

Dimensioni (con bracci a 90°) LxPxh 195x195x12 mm

Peso 0,5 kg

Codice L 6722 0195	L 6722	Cad. €	55,50		1
--------------------	--------	--------	-------	--	---



Tipo con 2 bracci scorrevoli e regolabili con angolazione tra 45° e 90°

Forza di tenuta 400 N, che facilita il serraggio di pezzi molto grandi

Arco graduato con incrementi di 15°

Dimensioni LxPxh 140x35x140 mm

Peso 1,4 kg

Codice L 6722 1000	L 6722/1	Cad. €	204,00		1
--------------------	----------	--------	--------	--	---



Tipo con angolo fisso a 90° (angolo retto)

Lunghezza lato	mm	140	225	300*
Codice		L 6722 2140	L 6722 2225	L 6722 2300
L 6722/2	Cad. €	111,00	146,00	293,00
Forza di tenuta	N	400	750	2000
Larghezza	mm	35	22	35
Peso	kg	1,4	2,2	4,7

* Con 2 leve di pressione supplementari



Tipo con angoli a 30°, 60° e 90°

Con magneti interni ed esterni per fissare e posizionare lamiera, tubi tondi, angolari e materiale piatto

Usare i fori presenti per unire due squadre con viti e bulloni

Forza di tenuta fino a 18 kg

Altezza 165 mm - Larghezza 110 mm - Peso 0,8 kg

Codice L 6722 3165	L 6722/3	Cad. €	102,00		1
--------------------	----------	--------	--------	--	---



Set 2 squadre magnetiche con regolazione a 30° - 60° - 90°

1 con **forza di tenuta fino a 9 kg** - Dimensioni 75,5x52x14 mm - Peso 0,13 kg

1 con **forza di tenuta fino a 15 kg** - Dimensioni 125x85x18 mm - Peso 0,415 kg

Codice L 6722 4125	L 6722/4	La cp. €	124,00		1
--------------------	----------	----------	--------	--	---

Dispositivi magnetici angolari

In robusta lamiera di acciaio con sezione ad "U"

Con fori laterali rivettati per unire in linea tramite viti, più dispositivi tra loro

Per accoppiamenti per la saldatura di particolari piatti, tondi, lamiere e tubi, senza fissaggio manuale

Tipo con angoli a 30° - 45° - 60 - 90°

Foro centrale per facilitare il distacco

Forza di tenuta 250÷365 N

Lunghezza base 100 mm - Altezza 110 mm

Peso 760 g

Codice L 6730 0100 L 6730 Cad. € 59,00 10

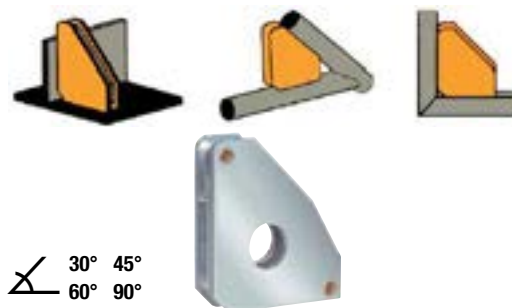

Tipo con angoli a 45° e 90°

Con levetta per inserimento e disinserimento del magnete e due fori laterali rivettati per unire in linea tramite viti, più dispositivi tra loro

Forza di tenuta	N	315÷360	540÷635
Codice		L 6731 0095	L 6731 0130
L 6731	Cad. €	106,00	149,00
Lunghezza base	mm	95	130
Altezza	mm	110	150
Spessore	mm	30	35
Peso	g	0,7	1,4



Dispositivi magnetici per saldatori

Con sezione ad "U"

Ideale per accoppiamenti per la saldatura di ferri piatti, tondi, lamiere e tubi (con Ø minimo 1/2") senza fissaggio manuale

Codice K 3771 6000 K 3771/6 Cad. € 9,85 10

K 2 → pag. 754

Morse per saldatori, con ganascia mobile → K 2 pag. 754

Sollevatori magnetici

TECLIPS MAGNETICS

ipo a maniglia

Adatto per la raccolta rapida di minuteria metallica e sollevamento di piccole lamiere

Impugnatura di gomma antiscivolo per una comoda presa

Forza magnetica 45 kg

Completo di cappuccio copri magneti quando non in uso

Dimensioni LxPxh 130x85x28 mm - Peso 0,4 kg

Codice L 6734 1045 L 6734/1 Cad. € 61,50 1



Tipo con corpo robusto in acciaio

Dotato di circuito interno costruito da potenti magneti in lega di NEODIMIO

Di dimensioni ridotte, ma allo stesso modo estremamente sicuro

Fattore di sicurezza 3:1

Base prismatica adatta per il sollevamento di particolari sia piatti e sia tondi

Forza magnetica inseribile tramite leva di manovra anche con una sola mano

Portata max. piatto	kg	250	500	1000
Codice		L 6735 0250	L 6735 0500	L 6735 1000
L 6735	Cad. €	699,00	1.175,00	2.435,00
Portata max. tondo	kg	125	250	500
Lungh. max. sollevabile	mm	2000	2500	3000
Piatto spessore min.	mm	15	20	30
Tondo Ø	mm	35÷270	35÷220	35÷360
Passaggio max. gancio	mm	43x35	60x52	60x52
Dim. LxPxh (senza leva)	mm	196x118x115	296x118x115	355x148x145
Peso	kg	14	26	45





Calzature di sicurezza
Pag. 838-840



Cappellini di sicurezza
protettivi
Pag. 853



Kit anticaduta per piattaforme
aeree
Pag. 856



Sacche e zaini porta imbracature
Pag. 860



Tappini auricolari antirumore
Pag. 868



Tappini auricolari antirumore su
archetto
Pag. 868



Cutter di sicurezza SECUPRO 625
Pag. 873



Cutter ecosostenibili per settore
alimentare
Pag. 875



Pinza universale VDE con becchi
a punta
Pag. 890



Pinze multifunzione VDE
WireStripper
Pag. 892



Caschi di protezione per
elettricisti
Pag. 897



Guanti per elettricisti isolati 1000V
Pag. 897



Zaino con 30 utensili isolati VDE
Pag. 899



Trolley con 30 utensili isolati VDE
Pag. 900



Pinze con becchi mezzotondi
in lega di alluminio-bronzo
Pag. 904



Tronchese con tagliente laterale
in lega di alluminio-bronzo
Pag. 904



Martelli in lega di alluminio-bronzo,
nuove misure
Pag. 905



Chiavi a rullino in lega
di alluminio-bronzo
Pag. 911



Chiavi a bussola esagonali in lega
di alluminio-bronzo
Pag. 911



Spatole in lega di rame-berillio
Pag. 914

sparco Calzature di sicurezza serie GYMKHANA

Calzature in stile sneakers con **puntale di sicurezza in composito amagnetico non rilevabile da metal detector e resistente fino a 200J**, soletta in fibra tessile resistenza alla perforazione (P), soletta removibile antistatica (A) in morbido poliuretano con termoformatura ergonomica. **suola MULTIGRIP** con assorbimento dell'energia sul tallone (E) e resistenza alla scivolamento (SRC)

Calzata 11: più larga rispetto alle comuni calzature e che permette al piede di non gonfiarsi e affaticarsi troppo durante le diverse fasi della giornata lavorativa

Secondo paio di lacci colorati incluso

Mod. DANI - Cat. S1P

Tomaia realizzata in microfibra velour e tessuto microforato traspirante

Suola composta da: intersuola in EVA e battistrada in gomma nitrilica

Colore blu marine e giallo fluo

Misura		40	41	42	43	44	45	46
Codice	M 1996	1040	1041	1042	1043	1044	1045	1046
M 1996/1	Al paio €	109,00	109,00	109,00	109,00	109,00	109,00	109,00



Suola
MULTIGRIP



Mod. SEB - Cat. S1P

Tomaia realizzata in microfibra velour e tessuto microforato traspirante

Suola composta da: intersuola in EVA e battistrada in gomma nitrilica

Colore verde scuro e verde lime

Misura		40	41	42	43	44	45	46
Codice	M 1996	3040	3041	3042	3043	3044	3045	3046
M 1996/3	Al paio €	109,00	109,00	109,00	109,00	109,00	109,00	109,00



Mod. MARTINI - Cat. ESD S1P HRO

Calzature di sicurezza con livrea speciale Martini Racing con rinforzo in TPU al tallone

Tomaia realizzata in pregiato nubuck, pelle scamosciata, microfibra velour e tessuto microforato traspirante

Suola composta da: intersuola in EVA e battistrada in gomma nitrilica "HRO"

Colore blu marine

Misura		40	41	42	43	44	45	46
Codice	M 1996	6040	6041	6042	6043	6044	6045	6046
M 1996/6	Al paio €	114,00	114,00	114,00	114,00	114,00	114,00	114,00



Resistenza al calore per contatto della suola



Mod. REDBULL - Cat. ESD S1P HRO

Calzature di sicurezza con livrea speciale Redbull Racing con rinforzo in TPU al tallone

Tomaia realizzata in pregiato nubuck e pelle scamosciata idrorepellenti, microfibra velour e tessuto microforato traspirante

Suola composta da: intersuola in EVA e battistrada in gomma nitrilica "HRO"

Colore blu marine e rosso

Misura		40	41	42	43	44	45	46
Codice	M 1996	7040	7041	7042	7043	7044	7045	7046
M 1996/7	Al paio €	121,00	121,00	121,00	121,00	121,00	121,00	121,00



Resistenza al calore per contatto della suola



Mod. OLYPUS - Cat. ESD S3 HRO

Tomaia realizzata in pregiato nubuck e pelle scamosciata idrorepellenti, microfibra velour e tessuto microforato traspirante con rinforzo in TPU al tallone

Suola composta da: intersuola in EVA e battistrada in gomma nitrilica "HRO"

Colore blu marine e rosso

Misura		40	41	42	43	44	45	46
Codice	M 1996	8040	8041	8042	8043	8044	8045	8046
M 1996/8	Al paio €	121,00	121,00	121,00	121,00	121,00	121,00	121,00



Resistenza al calore per contatto della suola

sparco Calzature di sicurezza serie INDY

Calzature conformi alla nuova norma EN ISO 20345:2022

Con **puntale di sicurezza in vetroresina amagnetica non rilevabile da metal detector e resistente fino a 200J**, soletta in fibra tessile ultraleggera con resistenza alla perforazione (PS) per inserti non metallici ($\emptyset = 3 \text{ mm}$), soletta removibile antistatica (A) in morbido poliuretano con termoformatura ergonomica, B iniettata in poliuretano bi-densità che conferisce resistenza allo scivolamento su pavimento in piastrelle di ceramica con glicerina (SR) e con assorbimento dell'energia sul tallone (E) **con speciale tacco conforme ai requisiti per le scale a pioli (ladder grip - LG)** e resistenza alla scivolamento (SRC)

Calzata 11: più larga rispetto alle comuni calzature e che permette al piede di non gonfiarsi e affaticarsi troppo durante le diverse fasi della giornata lavorativa

Secondo paio di lacci colorati incluso

Mod. TEXAS - Cat. ESD S1PS SR LG

Tomaia realizzata in pelle scamosciata traforata e rinforzi in microfibra

Colore grigio scuro e giallo fluo

Misura	40	41	42	43	44	45	46	
Codice	M 1996	9040	9041	9042	9043	9044	9045	9046
M 1996/9	Al paio €	85,50	85,50	85,50	85,50	85,50	85,50	85,50



Suola
FLEXGRIP+



Mod. FORESTER - Cat. ESD S3S SR LG

Tomaia realizzata in speciale materiale anti abrasione rigenerato Sparco FULL EFFICIENCY con rinforzo in HF sulla punta

Colore nero e verde fluo

Misura	40	41	42	43	44	45	46	
Codice	M 1996	9140	9141	9142	9143	9144	9145	9146
M 1996/91	Al paio €	94,00	94,00	94,00	94,00	94,00	94,00	94,00



Mod. RANGER - Cat. ESD S3S SR LG

Tomaia realizzata in speciale materiale anti abrasione rigenerato Sparco FULL EFFICIENCY con rinforzo in HF sulla punta

Colore nero e verde fluo

Misura	41	40	42	43	44	45	46	
Codice	M 1996	9241	9240	9242	9243	9244	9245	9246
M 1996/92	Al paio €	104,00	104,00	104,00	104,00	104,00	104,00	104,00



sparco Calzature di sicurezza serie PRACTICE

Calzature in stile running con **puntale di sicurezza in composito amagnetico non rilevabile da metal detector e resistente fino a 200J**, soletta in fibra tessile antiperforazione, soletta removibile antistatica (A) in morbido poliuretano con termoformatura ergonomica, **suola RUNFLEX** in poliuretano monodensità con assorbimento dell'energia sul tallone (E) e resistenza alla scivolamento (SRC)

Calzata 11: più larga rispetto alle comuni calzature e che permette al piede di non gonfiarsi e affaticarsi troppo durante le diverse fasi della giornata lavorativa

Mod. NIGEL - Cat. ESD S1P

Tomaia realizzata in tessuto microforato 3D traspirante e microfibra antigraffio ad alta resistenza alle abrasioni

Colore nero

Misura	40	41	42	43	44	45	46	
Codice	M 1997	1040	1041	1042	1043	1044	1045	1046
M 1997/1	Al paio €	102,00	102,00	102,00	102,00	102,00	102,00	102,00



Suola
RUNFLEX



Mod. JODY - Cat. ESD S1P

Tomaia realizzata in tessuto microforato 3D traspirante e microfibra antigraffio ad alta resistenza alle abrasioni

Colore nero e fucsia

Misura	36	37	38	39	40	41	
Codice	M 1997	3036	3037	3038	3039	3040	3041
M 1997/3	Al paio €	102,00	102,00	102,00	102,00	102,00	102,00



MODELLO DA DONNA

CE EN ISO 20345:2022

CE EN ISO 20345:2011

sparco Calzature di sicurezza serie PRACTICE

Calzature in stile running con **puntale di sicurezza in composito amagnetico non rilevabile da metal detector e resistente fino a 200J**, soletta in fibra tessile antiperforazione, soletta removibile antistatica (A) in morbido poliuretano con termoformatura ergonomica, **suola RUNFLEX** in poliuretano monodensità con assorbimento dell'energia sul tallone (E) e resistenza alla scivolamento (SRC)

Calzata 11: più larga rispetto alle comuni calzature e che permette al piede di non gonfiarsi e affaticarsi troppo durante le diverse fasi della giornata lavorativa

Mod. KEKE - Cat. ESD S1P

Tomaia realizzata in tessuto microforato 3D traspirante e microfibra antigraffio ad alta resistenza alle abrasioni

Colore nero e verde fluo

Misura		40	41	42	43	44	45	46
Codice	M 1997	4040	4041	4042	4043	4044	4045	4046
M 1997/4	Al paio €	102,00	102,00	102,00	102,00	102,00	102,00	102,00



Mod. NELSON - Cat. ESD S1P

Tomaia realizzata in tessuto microforato 3D traspirante e microfibra antigraffio ad alta resistenza alle abrasioni

Colore nero e azzurro

Misura		40	41	42	43	44	45	46
Codice	M 1997	5040	5041	5042	5043	5044	5045	5046
M 1997/5	Al paio €	102,00	102,00	102,00	102,00	102,00	102,00	102,00

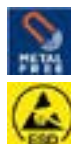

sparco Calzature di sicurezza serie NITRO

Calzature in stile running con **puntale di sicurezza in composito amagnetico non rilevabile da metal detector e resistente fino a 200J**, soletta in fibra tessile antiperforazione, soletta removibile antistatica (A) in morbido poliuretano con termoformatura ergonomica, **suola RUNFLEX** in poliuretano monodensità con assorbimento dell'energia sul tallone (E) e resistenza alla scivolamento (SRC)

Calzata 11: più larga rispetto alle comuni calzature e che permette al piede di non gonfiarsi e affaticarsi troppo durante le diverse fasi della giornata lavorativa

Mod. MARCUS - Cat. ESD S3

Tomaia realizzata in pregiata microfibra e suede idrorepellenti

Colore rosso e nero

Misura		40	41	42	43	44	45	46
Codice	M 1998	1040	1041	1042	1043	1044	1045	1046
M 1998/1	Al paio €	107,00	107,00	107,00	107,00	107,00	107,00	107,00



Mod. DIDIER - Cat. ESD S3

Tomaia realizzata in pregiata microfibra idrorepellente

Colore nero e grigio

Misura		40	41	42	43	44	45	46
Codice	M 1998	2040	2041	2042	2043	2044	2045	2046
M 1998/2	Al paio €	107,00	107,00	107,00	107,00	107,00	107,00	107,00



sparco Calzature di sicurezza serie ALLROAD

Calzature con **puntale di sicurezza in composito amagnetico non rilevabile da metal detector e resistente fino a 200J**, soletta in fibra tessile antiperforazione, soletta removibile antistatica (A) in morbido poliuretano con termoformatura ergonomica, **suola CROSSGRIP** con assorbimento dell'energia sul tallone (E) e resistenza alla scivolamento (SRC)

Calzata 11: più larga rispetto alle comuni calzature e che permette al piede di non gonfiarsi e affaticarsi troppo durante le diverse fasi della giornata lavorativa

Mod. SOCHI - Cat. S3P

Tomaia realizzata in microfibra idrorepellente e nylon

Suola composta da: intersuola in phylon e battistrada in gomma nitrilica

Colore blu marine e giallo fluo

Misura		40	41	42	43	44	45	46
Codice	M 1998	8040	8041	8042	8043	8044	8045	8046
M 1998/8	Al paio €	110,00	110,00	110,00	110,00	110,00	110,00	110,00



Mod. MOTEGI - Cat. ESD S3 HRO

Tomaia realizzata in microfibra idrorepellente e nylon

Suola composta da: intersuola in phylon e battistrada in gomma nitrilica "HRO"

Colore nero e giallo fluo

Misura		40	41	42	43	44	45	46
Codice	M 1998	9040	9041	9042	9043	9044	9045	9046
M 1998/9	Al paio €	117,00	117,00	117,00	117,00	117,00	117,00	117,00



HRO



CE EN ISO 20345:2011

Suola

RUNFLEX

CE EN ISO 20345:2011

Suola

RUNFLEX

CE EN ISO 20345:2011

Suola

CROSSGRIP

Le calzature **SPARCO TEAMWORK** sono progettate per ottimizzare lo sforzo prodotto nella camminata dalla pianta del piede dove si concentrano le maggiori sollecitazioni per l'utilizzatore, restituendo così il 70% dell'energia prodotta.



MULTIGRIP

Suola superleggera con effetto ammortizzante, grazie ad una intersuola in EVA ultraleggera e battistrada in gomma MULTIGRIP.



Profili autopulenti per il drenaggio dei liquidi.

Tasselli scolpiti per una maggiore tenuta allo scivolamento.

Profili autopulenti per il deflusso dei liquidi.



GYMKHANA

FLEXGRIP+

Suola superleggera in poliuretano bidensità con speciale disegno dei tasselli per garantire il massimo grip in tutte le condizioni di appoggio ed in ogni condizione di flessione.



Profili lamellari per una maggiore tenuta allo scivolamento.

Tacco disegnato per conformità a norma scale a pioli (LG - altezza tacco ≥ 10 mm).

Profili lamellari per aumentare il grip per test SR



INDY

CROSSGRIP

Suola superleggera con intersuola in phylon e battistrada in gomma CROSSGRIP, con tasselli che garantiscono un elevato grip anche su fondi particolarmente accidentati.



Incisione lamellare per una maggiore tenuta allo scivolamento.

Ampi scarichi laterali per acqua, fango e detriti.

Tassello defatigante per aumentare l'assorbimento di energia.

Incisione lamellare per il massimo grip



ALLROAD

RUNFLEX

Suola superleggera in poliuretano mono-densità, pensata per un utilizzo intensivo dove vi sono frequenti flessioni del piede.



Profili lamellari per una maggiore tenuta allo scivolamento.

Profili incisi per una migliore tenuta sulle scale.

Profili lamellari per aumentare il grip.



NITRO



PRACTICE



PER UN FUTURO SOSTENIBILE

L'attenzione ai particolari, la cura nella scelta dei materiali sostenibili e la costruzione di modelli totalmente disegnati, progettati e validati in Italia, ha permesso a SPARCO di sviluppare il progetto FULL EFFICIENCY, i cui principi sono:

- CICLO DI PRODUZIONE CIRCOLARE
- RESPONSABILITÀ SOCIALE D'IMPRESA
- ECO-SOSTENIBILE
- TECNOLOGIA PROPRIETARIA
- OBIETTIVO SCARTO ZERO

ABC TOOLS Calzature di sicurezza - EN 20344- Cat. S1-P



Calzature con i seguenti requisiti minimi:

- **puntale di sicurezza in composit non rilevabile da metal detector, resistente fino a 200J, tomaia in pelle crosta o similare e altezza minima della tomaia, suola antiscivolo e resistente agli idrocarburi (FO)**

integrati da:

- **antistaticità (A), assorbimento energia del tallone (E), calzatura chiusa posteriormente, resistenza alla perforazione (P), resistenza allo scivolamento (SRC/SRA)**

Le lettere tra le parentesi indicano il codice di identificazione presente sulla scarpa

Calzata 11: più larga rispetto alle comuni calzature e che permette al piede di non gonfiarsi e affaticarsi troppo durante le diverse fasi della giornata lavorativa

Interamente in pelle scamosciata con inserti e fodera «Air Net®» ad alta traspirazione con trattamento antimacchia

Modello leggero particolarmente flessibile per impiego a tempo pieno con un elevato grado di comfort

Puntale extra large in acciaio

Lamina antiperforazione in fibra L-Protection®

Plantare anatomico estraibile in poliuretano rivestito con tessuto antibatteri e antimicotico

Suola in gomma nitrilica antiolio, antistatica ed anticalore con rilievi antiscivolo

Misura	40	41	42	43	44	45	46	
Codice	M 1985	1040	1041	1042	1043	1044	1045	1046
M 1985/1	Al paio €	92,50	92,50	92,50	92,50	92,50	92,50	92,50

Puntale resistente fino a 200j



Antistaticità (A)

Assorbimento energia (E)

Resistenza alla perforazione (P)

Resistenza allo scivolamento (SRC/SRA)

Resistenza della suola al calore per contatto (HRO)

Interamente in pelle scamosciata traforata con fodera «Air Net®» ad alta traspirazione

Puntale extra large in acciaio

Lamina antiperforazione in acciaio inossidabile

Plantare anatomico estraibile in feltro antistatico, antibatteri e antimicotico

Suola in poliuretano bidensità antiolio, antistatica con rilievi antiscivolo

Con copripuntale antiabrasione

Misura	40	41	42	43	44	45	46	
Codice	M 1985	4040	4041	4042	4043	4044	4045	4046
M 1985/4	Al paio €	65,00	65,00	65,00	65,00	65,00	65,00	65,00

Puntale resistente fino a 200j



Antistaticità (A)

Assorbimento energia (E)

Resistenza alla perforazione (P)

Resistenza allo scivolamento (SRC/SRA)

In pelle scamosciata con inserti e fodera «Air Net®» ad alta traspirazione con trattamento antimacchia

Puntale extra large in materiale composito che rende la scarpa più leggera, non rilevabile da metal-detector e mantiene lo stesso grado di protezione del puntale in acciaio

Lamina antiperforazione in fibra L-Protection®

Plantare anatomico estraibile in poliuretano e cotone, antistatico, antibatteri e antimicotico

Suola in poliuretano bidensità antiolio, antistatica con rilievi antiscivolo

Con copripuntale antiabrasione

Misura	40	41	42	43	44	45	46	
Codice	M 1986	4040	4041	4042	4043	4044	4045	4046
M 1986/4	Al paio €	78,00	78,00	78,00	78,00	78,00	78,00	78,00

Puntale resistente fino a 200j



Antistaticità (A)

Assorbimento energia (E)

Resistenza alla perforazione (P)

Resistenza allo scivolamento (SRC/SRA)

Resistenza agli idrocarburi (FO)

Tipo con tomaia in tessuto

Modello leggero, flessibile e confortevole, adatto per impiego a tempo pieno

Fodera in tessuto a rete traspirante e assorbente

Puntale in materiale composito, rende la scarpa più leggera e non rilevabile da metal-detector

Lamina antiperforazione in fibra L-Protection®

Suola in poliuretano, con battistrada in gomma nitrilica, antistatica con rilievi antiscivolo

M 1986/6 - Colore nero

M 1986/7 - Colore blu

Misura	40	41	42	43	44	45	46	
Codice	M 1986	6040	6041	6042	6043	6044	6045	6046
M 1986/6	Al paio €	87,50	87,50	87,50	87,50	87,50	87,50	87,50
Codice	M 1986	7040	7041	7042	7043	7044	7045	7046
M 1986/7	Al paio €	87,50	87,50	87,50	87,50	87,50	87,50	87,50

Puntale resistente fino a 200j

Antistaticità (A)



M 1986/6 - Nera



M 1986/7 - Blu

Assorbimento energia (E)

Resistenza alla perforazione (P)

Resistenza allo scivolamento (SRC/SRA)

Resistenza della suola al calore per contatto (HRO)

ABC TOOLS Calzature di sicurezza - EN 20344 - Cat. S3



Calzature con i seguenti requisiti minimi:

- **puntale di sicurezza resistente fino a 200J, tomaia in pelle crosta o similare, altezza minima della tomaia, antistaticità (A), assorbimento energia del tallone (E), calzatura chiusa posteriormente, suola antiscivolo e resistente agli idrocarburi (FO)**

integrati da:

- **impermeabilità della tomaia con resistenza all'acqua per minimo 1h (WRU), lamina antiperforazione (P) e suola scolpita o tassellata**

Le lettere tra le parentesi indicano il codice di identificazione presente sulla scarpa

Calzata 11: più larga rispetto alle comuni calzature e che permette al piede di non gonfiarsi e affaticarsi troppo durante le diverse fasi della giornata lavorativa

Tipo interamente in pelle fiore e fodera in tessuto traspirante

Puntale in acciaio - Lamina antiperforazione in acciaio inossidabile

Plantare anatomico estraibile in feltro antistatico, antibatteri e antimicotico

Suola in poliuretano bidensità antiolio ed antistatica

Scarpa alta con imbottitura a protezione del malleolo e a pianta larga

Misura		40	41	42	43	44	45	46
Codice	M 1988 ...	2040	2041	2042	2043	2044	2045	2046
M 1988/2	Al paio €	52,00	52,00	52,00	52,00	52,00	52,00	52,00



Puntale resistente fino a 200j



Antistaticità (A)



Assorbimento energia (E)



Resistenza alla perforazione (P)



Resistenza allo scivolamento (SRC/SRA)



Tomaia idrorepellente (WRU)

Tipo scamosciato

Impermeabilità della tomaia (WRU) e suola scolpita o tassellata

Modello leggero, flessibile e confortevole, adatto per impiego a tempo pieno

Tomaia in tessuto di camoscio

Fodera in tessuto a rete traspirante e assorbente

Puntale in materiale composito che rende la scarpa più leggera e non rilevabile da metal-detector

Lamina antiperforazione in fibra L-Protection®

Suola in poliuretano, con battistrada in gomma nitrilica, antiolio e antistatica con rilievi antiscivolo

Misura		40	41	42	43	44	45	46
Codice	M 1993 ...	6040	6041	6042	6043	6044	6045	6046
M 1993/6	Al paio €	110,00	110,00	110,00	110,00	110,00	110,00	110,00



Puntale resistente fino a 200j



Antistaticità (A)



Assorbimento energia (E)



Resistenza alla perforazione (P)



Resistenza allo scivolamento (SRC/SRA)



Tomaia idrorepellente (WRU)



Resistenza della suola al calore per contatto (HRO)

Tipo in pelle scamosciata con inserti in cordura

Puntale extra large in materiale composito, non rilevabile da metal-detector

Lamina antiperforazione in fibra L-Protection® - Plantare anatomico estraibile in cuoio

Suola «vibram®» bicomponente per un'ottimale aderenza e resistenza all'abrasione

Misura		42	45	46
Codice	M 1995 ...	1042	1045	1046
M 1995/1*	Al paio €	137,00	137,00	137,00

* articolo in esaurimento



Puntale resistente fino a 200j



Antistaticità (A)



Assorbimento energia (E)



Resistenza alla perforazione (P)



Resistenza allo scivolamento (SRC/SRA)

ABC TOOLS Calzature di sicurezza - EN 20344 - Cat. S3

Calzature con i seguenti requisiti minimi: **puntale di sicurezza resistente fino a 200J, tomaia in pelle crosta o similare e altezza minima della tomaia**, e con i seguenti requisiti supplementari di base: **lamina antiperforazione (P)**

Calzata 11: più larga rispetto alle comuni calzature e che permette al piede di non gonfiarsi e affaticarsi troppo durante le diverse fasi della giornata lavorativa

Cat. Sicurezza S1-P

In pelle scamosciata con inserti in cordura e fodera in tessuto traspirante

Puntale extra large in acciaio - Lamina antiperforazione in acciaio

Suola in poliuretano bidensità antiolio e antistatica con rilievi antiscivolo

Plantare anatomico estraibile antibatteri e antimicotico

M 1990/1 - Esecuzione bassa

M 1990/2 - Esecuzione "polacco"

Misura		40	41	42	43	44	45	46
Codice	M 1990 ...	1040	1041	1042	1043	1044	1045	1046
M 1990/1	Al paio €	62,00	62,00	62,00	62,00	62,00	62,00	62,00
Codice	M 1990 ...	2040	2041	2042	2043	2044	2045	2046
M 1990/2	Al paio €	63,00	63,00	63,00	63,00	63,00	63,00	63,00



Puntale resistente fino a 200j



M 1990/1



M 1990/2



Antistaticità (A)



Assorbimento energia (E)



Resistenza alla perforazione (P)



Resistenza allo scivolamento (SRC/SRA)



Tomaia idrorepellente (WRU)

Stivali di sicurezza - EN 20345

Cat. Sicurezza S5

Con lamina antiperforazione in acciaio nella suola

Particolarmente adatti per impiego in cantieri edili, magazzini, depositi, industria meccanica, trasporti, manutenzione, ecc.

Interamente in gomma nitrilica morbida e resistente alle basse temperature

Puntale di sicurezza in acciaio

Con interno foderato

Suola in gomma nitrilica antiolio, antistatica ed anticalore con rilievi antiscivolo



Misura		40	41	42	43	44	45
Codice	M 2002	2040	2041	2042	2043	2044	2045
M 2002/2	Al paio €	41,00	41,00	41,00	41,00	41,00	41,00

Copri scarpa di sicurezza - EN 20344

Copri scarpa per visitatori adatto per proteggere da schiacciamenti e urti durante visite in siti industriali

Con **puntale extra-light in alluminio-titanio, resistente fino a 200J**

Suola antiscivolo con elevato coefficiente di aderenza, resistente agli idrocarburi

Leggera, ergonomica, si adatta a qualsiasi tipo di scarpa con e senza tacco

Regolabile tramite fibbia con velcro

Fornita in comodo sacchetto portascarpe



Esecuzione a mezza suola

Misura		39-43	44-48
Codice		M 2004 1043	M 2004 1048
M 2004/1	Al paio €	116,00	116,00

Esecuzione a suola intera

Misura		37-42	42-45	45-47
Codice		M 2004 2042	M 2004 2045	M 2004 2047
M 2004/2	Al paio €	122,00	122,00	122,00



L'offerta completa di calzature di sicurezza ABC Tools risponde ai requisiti normativi per consentire ai professionisti di operare in totale tranquillità.

ABC TOOLS
UTENSILI PER PROFESSIONISTI DAL 1913

Tappetini di protezione

In materiale spugnoso, non assorbente e resistente ad olii, benzina, e liquidi vari utilizzati in officina

Superficie lavabile

Adatti durante i controlli e interventi sotto la scocca degli autoveicoli

ABC TOOLS

Con impugnatura

Dimensioni 450x235x30h mm

Codice M 2009 0000	M 2009	Cad. €	27,70		1
--------------------	--------	--------	-------	---	---



HAZET

Con angoli smussati

Dimensioni 975x385x30h mm

Codice M 2009 1000	M 2009/1	Cad. €	89,50		1
--------------------	----------	--------	-------	---	---



Ginocchiere di protezione

Tipo in nylon - Cat.II EN 14404:2004+A1:2010 Type 1 level 0

Regolabili tramite due cinghie elastiche

Con imbottitura in schiuma al centro

Guscio esterno protettivo in plastica

Codice M 2010 1000	M 2010/1	Al paio €	23,10		1
--------------------	----------	-----------	-------	---	---



Tipo in schiuma di poliuretano - DIN EN 14404

Morbide e flessibili, non lasciano segni o impronte sulle superfici di appoggio

Sistema di fissaggio con 2 cinghie in materiale elastico

Codice M 2010 3000	M 2010/3	Al paio €	41,10		1
--------------------	----------	-----------	-------	---	---



Tipo a cassetta - Secondo DIN EN 14404

In poliuretano espanso a forte spessore per un'ottima protezione del ginocchio

Ergonomica, con sistema di posizionamento che riduce la pressione esercitata sulla rotula

Regolazione e fermo tramite 2 elastici

Codice M 2010 4000	M 2010/4	Al paio €	73,50		1
--------------------	----------	-----------	-------	---	---



Tipo ad alta protezione - Secondo DIN EN 14404

In robusto polietilene

Con snodo per garantire un'ottima movimentazione del ginocchio in qualsiasi situazione

Protezione interna del ginocchio in poliuretano espanso a forte spessore

Regolazione e fermo tramite 2 elastici

Codice M 2010 7000	M 2010/7	Al paio €	52,00		1
--------------------	----------	-----------	-------	---	---



Tipo a soffiutto - Secondo DIN EN 14404

In robusta gomma elastica

Soffiutto con pieghe per un'ottima movimentazione del ginocchio in qualsiasi situazione

Protezione interna del ginocchio in poliuretano espanso a forte spessore

Regolazione e fermo tramite 2 elastici

Codice M 2010 9000	M 2010/9	Al paio €	71,50		1
--------------------	----------	-----------	-------	---	---



IN LATTICE

Tipo in lattice

Modello Comfort-Lite - Secondo CE, Categoria II

Palmo rivestito in lattice

Stringipolso elasticizzato e dorso in maglia di nylon e poliestere

Ad elevatissima capacità di presa anche in ambienti secchi o umidi

Riduce l'affaticamento della mano e fornisce il massimo comfort e destrezza

Colore verde

Taglia	8 (M)	9 (L)	10 (XL)	11 (XXL)
Codice	M 2260 0008	M 2260 0009	M 2260 0010	M 2260 0011
M 2260 Al paio €	6,60	6,60	6,60	6,60



2 1 3 1 X



Modello Comfort - Secondo CE, Categoria II

Palmo con doppio rivestimento in lattice per una presa più forte e sicura

Riduce l'affaticamento della mano e fornisce comunque un alto grado di scioltezza nei lavori dove occorrono prese forti ed efficaci

Stringipolso elasticizzato in poliestere

Colore arancione

Taglia	8 (M)	9 (L)	10 (XL)	11 (XXL)
Codice	M 2260 1008	M 2260 1009	M 2260 1010	M 2260 1011
M 2260/1 Al paio €	6,80	6,80	6,80	6,80



2 1 3 1 X



Modello Bee-Smart - Secondo CE, Categoria II

Palmo con rivestimento in lattice di nuova generazione HDML™ per una presa più forte e sicura sia su aree asciutte che bagnate

Maglia Bee-series™ leggera ad alta resistenza alla torsione e con elevata traspirabilità

Stringipolso elasticizzato in poliestere

Colore nero/blu

Taglia	8 (M)	9 (L)	10 (XL)	11 (XXL)
Codice	M 2260 2008	M 2260 2009	M 2260 2010	M 2260 2011
M 2260/2 Al paio €	8,00	8,00	8,00	8,00



3 1 3 1 X X 1 X X X X



Modello Dual - Secondo CE, Categoria II

Palmo con rivestimento in lattice

Stringipolso elasticizzato in nylon esteso fino a metà mano per garantire la massima vestibilità e un'ottima aderenza

Nocche e dita in microfibra traspirante per la massima destrezza e capacità di movimentazione dei materiali

Riduce l'affaticamento della mano e fornisce comunque un alto grado di scioltezza nei lavori dove occorrono prese forti ed efficaci

Colore blu

Taglia	8 (M)	9 (L)	10 (XL)	11 (XXL)
Codice	M 2260 3008	M 2260 3009	M 2260 3010	M 2260 3011
M 2260/3 Al paio €	8,90	8,90	8,90	8,90



2 1 3 1 X



Modello Aqua - Secondo CE, Categoria II

Interamente rivestito in lattice sul palmo e sul dorso della mano

Idrorepellente, è adatto per movimentazioni in situazioni con presenza di acqua o umidità mantenendo comunque le mani asciutte

Garantisce un'ottima maneggevolezza e comfort

Stringipolso elasticizzato in nylon

Colore blu

Taglia	8 (M)	9 (L)	10 (XL)	11 (XXL)
Codice	M 2260 4008	M 2260 4009	M 2260 4010	M 2260 4011
M 2260/4 Al paio €	8,90	8,90	8,90	8,90



3 1 4 1 X



Idrorepellente

Modello Thermo - Plus - Invernale - Secondo CE, Categoria II - EN 388 + EN 511

Interamente rivestito con **doppio lattice sul dorso della mano**

Confortevole, non fa perdere scioltezza nei lavori nonostante il doppio rivestimento

Idrorepellente, è adatto per movimentazioni in situazioni con presenza di acqua e anche resistente al freddo intenso

Stringipolso elasticizzato in acrilico

Colore arancione

Taglia	8 (M)	9 (L)	10 (XL)	11 (XXL)
Codice	M 2260 6008	M 2260 6009	M 2260 6010	M 2260 6011
M 2260/6 Al paio €	14,80	14,80	14,80	14,80



X 2 X X X X



2 X 4 1 C X 2 1



Idrorepellente



Invernale

Tipo in nitrile

Modello Fits - Secondo CE, Categoria II

Palmo rivestito con uno strato di nitrile
Dorso e stringipolso in **maglia di poliestere** calibro 13
Forniscono un'ottima presa sull'asciutto, bagnato e superfici oleose
Confortevoli, riducono l'affaticamento della mano e incrementano l'efficienza sul lavoro
Adatti per un'ampia gamma di applicazioni - Colore nero/blu

Taglia	8 (M)	11 (XXL)
Codice	M 2262 1408	M 2262 1411
M 2262/14 Al paio €	4,30	4,30



4 1 2 1 X



Modello Flex - Secondo CE, Categoria II

Palmo e dorso rivestiti con uno strato di nitrile
Stringipolso elasticizzato in nylon calibro 13
Forniscono un'ottima presa sull'asciutto, bagnato e superfici oleose
Massima aderenza e flessibilità, resistente agli olii
Confortevoli, riducono l'affaticamento della mano e incrementano l'efficienza sul lavoro
Adatti per meccanica, manutenzione e lavori di precisione - Colore rosso

Taglia	8 (M)	9 (L)	10 (XL)	11 (XXL)
Codice	M 2262 2008	M 2262 2009	M 2262 2010	M 2262 2011
M 2262/2 Al paio €	7,50	7,50	7,50	7,50



4 1 3 1 X



Modello Duo - Secondo CE, Categoria II

Palmo rivestito con uno strato di nitrile
Stringipolso in nylon calibro 15, esteso fino a metà mano per un'aderenza superiore
Nocche e dita in microfibra traspirante per un'eccellente destrezza
Forniscono un'ottima presa sull'asciutto, bagnato e superfici oleose
Adatti per un'ampia gamma di applicazioni - Colore nero/blu

Taglia	8 (M)	9 (L)	11 (XXL)
Codice	M 2262 2408	M 2262 2409	M 2262 2411
M 2262/24 Al paio €	7,90	7,90	7,90



4 1 2 1 X



Modello Bee-Tough - Secondo CE, Categoria II

Palmo con rivestimento in nitrile garantisce una presa più forte e sicura sia su aree asciutte che oleose
Maglia Bee-series™ leggera ad alta resistenza alla torsione e con **elevata traspirabilità**
Stringipolso elasticizzato in poliestere - Colore grigio/azzurro

Taglia	8 (M)	9 (L)	10 (XL)	11 (XXL)
Codice	M 2262 2508	M 2262 2509	M 2262 2510	M 2262 2511
M 2262/25 Al paio €	8,00	8,00	8,00	8,00



4 1 2 1 X



X 1 X X X X



Modello Air-Lite - Secondo CE, Categoria II

Palmo rivestito con uno strato di nitrile
Stringipolso elasticizzato e dorso in maglia di nylon e poliestere, calibro 15
Traspiranti, mantengono le mani asciutte e assicurano comfort per lunghi periodi di lavoro
Forniscono il massimo livello di destrezza per lavori di magazzino o manipolazione di piccole parti
Colore blu

Taglia	8 (M)	9 (L)	10 (XL)	11 (XXL)
Codice	M 2262 3008	M 2262 3009	M 2262 3010	M 2262 3011
M 2262/3 Al paio €	7,95	7,95	7,95	7,95



4 1 2 1 X



Modello Oil-resistant - Secondo CE, Categoria II

Con **doppio rivestimento in nitrile** per una massima oleorepellenza e offrire una durata maggiore
Stringipolso elasticizzato e maglia in nylon e elastan, calibro 13
Flessibili, per una facile movimentazione della mano in qualsiasi situazione
Consentono un grip controllato in applicazioni oleose, umide e anche in ambienti chimici non pericolosi
Per manipolazioni di precisione anche in presenza di olii e grasso - Colore nero

Taglia	8 (M)	9 (L)	10 (XL)	11 (XXL)
Codice	M 2262 4008	M 2262 4009	M 2262 4010	M 2262 4011
M 2262/4 Al paio €	8,30	8,30	8,30	8,30



4 1 2 1 X



Modello Oil-plus - Secondo CE, Categoria II

Con **doppio rivestimento in nitrile sul palmo e sul dorso** per una completa oleorepellenza e offrire una durata maggiore
Stringipolso elasticizzato e maglia in nylon, calibro 15
Flessibili, ad alta resistenza all'abrasione offrono un'ottima destrezza e comfort con ridotta fatica della mano
Adatti per manipolazioni in genere, edilizia e cantieri
Permettono un grip controllato in applicazioni oleose e umide
Colore viola

Taglia	8 (M)	9 (L)	10 (XL)	11 (XXL)
Codice	M 2262 4308	M 2262 4309	M 2262 4310	M 2262 4311
M 2262/43 Al paio €	10,80	10,80	10,80	10,80



4 1 2 1 X



X 1 X X X X



WONDERGRIP
Tipo in nitrile

Modello Neo - Secondo CE, Categoria II

Palmo rivestito con uno strato di nitrile, maglia combinata con nylon e spandex
Fornisce un'ottima presa sull'asciutto, bagnato e superfici oleose
Extra-leggeri, sottili e morbidi rispetto ai tradizionali guanti in nitrile, adatti per digitare su tastiere
Esecuzione confortevole e traspirante danno la sensazione di una seconda pelle
Stringipolso elasticizzato in nylon - Colore bordeaux

Taglia	8 (M)	9 (L)	10 (XL)	11 (XXL)
Codice	M 2262 6008	M 2262 6009	M 2262 6010	M 2262 6011
M 2262/6	Al paio € 9,80	9,80	9,80	9,80

Modello WG 640 Dextrac - Secondo CE, Categoria II

Esecuzione per elevata destrezza, flessibilità e grip **con resistenza al taglio di livello C**
Palmo rivestito con uno strato di nitrile
Dorso e stringipolso in nylon calibro 13 **rinforzato con fibra di vetro**
Ideale per applicazioni che richiedono un livello medio di resistenza al taglio, in ambienti asciutti, umidi e oleosi
Eccellente resistenza all'abrasione e allo strappo - Colore grigio scuro

Taglia	8 (M)	9 (L)	10 (XL)	11 (XXL)
Codice	M 2262 6708	M 2262 6709	M 2262 6710	M 2262 6711
M 2262/67	Al paio € 12,00	12,00	12,00	12,00

Modello DEXCUT™ 787 - Secondo CE, Categoria II

In HPPE calibro 13, fibra di vetro e spandex con un rivestimento in nitrile
Resistenza al taglio di livello D - Stringipolso elasticizzato in nylon e spandex
Morbidi e confortevoli adatti per essere indossati anche per un periodo prolungato
Assicurano sensibilità e destrezza proteggendo in modo ottimale dai tagli e anche da olii, idrocarburi e grasso - Dorso della mano traspirante - Colore verde chiaro

Taglia	8 (M)	9 (L)	10 (XL)	11 (XXL)
Codice	M 2262 7008	M 2262 7009	M 2262 7010	M 2262 7011
M 2262/7	Al paio € 18,60	18,60	18,60	18,60

Modello DEXCUT™ 718 - Secondo CE, Categoria II

In HPPE calibro 13, fibra di vetro e spandex con palmo e dorso con triplo strato di nitrile
Resistenza al taglio di livello D - Stringipolso elasticizzato in nylon e spandex
Stringipolso elasticizzato in nylon e spandex
Flessibili e confortevoli, adatti per essere indossati anche per un periodo prolungato
Assicurano sensibilità e destrezza e un'ottima protezione in ambienti umidi o oleosi contro i tagli
Colore rosso

Taglia	8 (M)	9 (L)	10 (XL)	11 (XXL)
Codice	M 2262 7308	M 2262 7309	M 2262 7310	M 2262 7311
M 2262/73	Al paio € 26,00	26,00	26,00	26,00

Modello DEXCUT™ 728 L - Secondo CE, Categoria II

In HPPE calibro 13, fibra di vetro e spandex con palmo e dorso con triplo strato di nitrile
Resistenza al taglio di livello D
Flessibili e confortevoli, adatti per essere indossati anche per un periodo prolungato
Assicurano sensibilità e destrezza e un'ottima protezione in ambienti umidi o oleosi contro i tagli
Esecuzione lunga (300 mm) con manichetta - Colore rosso

Taglia	8 (M)	9 (L)	10 (XL)
Codice	M 2262 7608	M 2262 7609	M 2262 7610
M 2262/76	Al paio € 19,00	19,00	19,00

Tipo in poliuretano nero

In poliammide leggero lavorato a maglia - In poliuretano su palmo e punta delle dita
Garantiscono un'ottima presa e sono adatti per lavori di precisione - Dorso ventilato
Buona resistenza alle abrasioni e allo sporco

In confezione  **indivisibile da 12 paia**

Taglia	8 (M)	9 (L)	10 (XL)	11 (XXL)
Codice	M 2265 5008	M 2265 5009	M 2265 5010	M 2265 5011
M 2265/5	Al paio € 1,50	1,50	1,50	1,50

Tipo antitaglio - Resistenza al taglio di livello C

Maglia leggera in poliammide/fibra Spectra®/Elastan - Inserti in fibra composita sul dorso
Palmo con rivestimento in schiuma di nitrile per un'ottima protezione da olii e grasso
Flessibili e confortevoli, ideali per un utilizzo prolungato

Taglia	8 (M)	9 (L)	10 (XL)	11 (XXL)
Codice	M 2265 7008	M 2265 7009	M 2265 7010	M 2265 7011
M 2265/7	Al paio € 36,20	36,20	36,20	36,20

Tipo Manichetta antitaglio

Manichetta di protezione antitaglio, in polietilene ad alte prestazioni (HPPE calibro 13) livello C
Struttura senza cuciture e foro per il pollice per una vestibilità comoda sicura
Lunghezza totale 450 mm

Codice M 2262 4000	M 2262/40	Cad. €	13,50	 12
--------------------	-----------	--------	-------	--

IN NITRILE



4 1 2 1 X



4 3 4 2 C



4 X 4 2 D

X 1 X X X X Antitaglio



4 X 4 3 D

X 1 X X X X Antitaglio

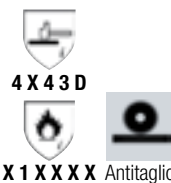

Antitaglio 4 X 4 3 E



3 1 3 1 X



4 X 4 3 C P X 1 X X X X



4 X 4 X D X 1 X X X X

Normativa EN 388:2016 requisiti di protezione per i guanti in relazione ai rischi di natura meccanica

La protezione contro i rischi meccanici di ogni guanto è rappresentata da un pittogramma con 6 cifre che identifica il livello raggiunto dal guanto durante le seguenti prove:



- a) resistenza all'abrasione (1-4):** indica il numero di cicli occorrenti per raschiare completamente il campione;
- b) resistenza al taglio da lama (1-5):** indica il numero di cicli occorrenti per tagliare il campione a velocità costante;
- c) resistenza allo strappo (1-4):** indica la forza necessaria per lacerare il campione;
- d) resistenza alla perforazione(1-4):** indica la forza necessaria per perforare il campione con una punta di dimensioni standard.
- e) Resistenza al taglio ISO (A-F):** indica la forza (Newton) necessaria per tagliare un campione utilizzando una macchina specifica per i test di taglio in condizioni specifiche;
- f) Resistenza all'impatto sulle articolazioni** (facoltativa)

Prova	Indici di prestazione					
	0	1	2	3	4	5
a) Resistenza all'abrasione (cicli)	< 100	≥100	≥500	≥2000	≥8000	—
b) Resistenza al taglio (fattore)	< 1,2	≥1,2	≥2,5	≥5,0	≥10,0	≥20,0
c) Resistenza allo strappo (Newton)	< 10	≥10	≥25	≥50	≥75	—
d) Resistenza alla perforazione (Newton)	< 20	≥20	≥60	≥100	≥150	—
	A	B	C	D	E	F
e) Resistenza al taglio ISO (Newton)	>2	>5	>10	>15	>22	>30
f) Resistenza all'impatto sulle articolazioni	P = passato / nessuna marcatura = fallito					

Guanti di protezione per uso industriale

Tipo in NBR blu - In maglia di cotone pesante completamente spalmato

Particolarmente adatto per contatto con sostanze oleose
Con manichetta in tela non aderente lunghezza 80 mm Categoria II
Lunghezza circa 250 mm - Taglia 10 (XL)



4 1 1 1 X

Codice M 2267 0000 M 2267 Al paio € 3,55 12



Tipo interamente in cuoio crosta

Esecuzione corta con palmo rinforzato secondo CE, Categoria II

Per movimentazione lamiere e prodotti metallici con bave, ecc.

Lunghezza 270 mm - Taglia 10 (XL)



4 1 2 2 X

Codice M 2267 3000 M 2267/3 Al paio € 10,60 12



CAT. II
CE

Esecuzione lunga secondo CE, Categoria II

Per carpenteria leggera, carrellisti, edilizia, imballatori, ecc.

Particolarmente adatti per saldatori

Con rinforzo al pollice esteso all'indice e lunetta salvavena

Lunghezza 350 mm - Taglia 10 (XL)



4 1 4 3 X

Codice M 2267 1100 M 2267/11 Al paio € 10,30 12

Tipo in cuoio crosta e tela

Paranocche e paraungchie in cuoio crosta, manichetta in tela con elastico stringipolso

Per carpenteria leggera, carrellisti, edilizia, imballatori, ecc.

Esecuzione secondo CE, Categoria II

Interno felpato

Lunghezza circa 250 mm

Taglia 10 (XL)



2 2 2 2 X

Codice M 2268 0000 M 2268/0 Al paio € 7,00 12



CAT. II
CE

Tipo in cuoio fiore e tela

Paranocche e paraungchie in cuoio fiore, manichetta in tela con elastico stringipolso

Per carpenteria leggera, carrellisti, edilizia, imballatori, ecc.

Esecuzione non D.P.I. (Dispositivo di Protezione Individuale)

Interno felpato - Con lunetta salvavena

Lunghezza circa 260 mm - Taglia 10 (XL)

Codice M 2268 1000 M 2268/1 Al paio € 8,10 12



Tipo interamente in cuoio fiore

Esecuzione secondo CE, Categoria II

Per carpenteria leggera, carrellisti, edilizia, imballatori, ecc.

Lunghezza circa 230 mm

Taglia 10 (XL)



3 1 2 3 X

Codice M 2268 2000 M 2268/2 Al paio € 9,55 12



CAT. II
CE



2 1 3 2 X

Esecuzione con maggiore resistenza allo strappo e alla perforazione

Taglia	8 (M)	9 (L)	10 (XL)
Codice	M 2268 3008	M 2268 3009	M 2268 3000
M 2268/3	Al paio € 10,80	10,80	10,80
	pa. 12	12	12

Guanti di protezione per uso industriale

Tipo con palmo in cuoio fiore e dorso in crosta

Esecuzione secondo CE, Categoria II

Con pollice ad ala e stringipolso con elastico - **In confezione**  **indivisibile da 12 pz.**



3 1 4 3 X

Taglia	8 (M)	9 (L)	10 (XL)
Codice	M 2268 3308	M 2268 3309	M 2268 3310
M 2268/33	Al paio € 7,50	7,50	7,50

CAT. II
CE



Tipo con palmo in pelle sintetica antiscivolo

Con dorso in cotone traspirante elasticizzato e pelle sintetica, paraunghe in pelle sintetica
Stringipolso elasticizzato

Leggeri e adatti per carpenteria leggera, carrellisti, edilizia, imballatori, ecc.

Lunghezza 250 mm - Taglia 10 (XL)

Codice M 2268 4000	M 2268/4	Al paio € 14,10	 12
--------------------	-----------------	------------------------	--



Tipo con palmo in fiore montone

Secondo CE, Categoria II

Dorso in maglia di cotone e stringipolso elasticizzato - **In confezione**  **indivisibile da 12 pz.**



2 1 1 1 X

Taglia	8 (M)	9 (L)	10 (XL)
Codice	M 2268 5008	M 2268 5009	M 2268 5000
M 2268/5	Al paio € 4,65	4,65	4,65

CAT. II
CE



Tipo con palmo in pelle sintetica con inserti antiscivolo in PVC

Secondo CE, Categoria II

Dorso in tessuto elasticizzato a doppio strato

Paranocche in neoprene e pollice in tessuto spugna

Stringipolso elasticizzato con chiusura a strappo con velcro - Lunghezza 250 mm - Taglia 10 (XL)



1 1 2 1 X

Codice M 2268 5700	M 2268/57	Al paio € 21,90	 12
--------------------	------------------	------------------------	--



CAT. II
CE

Tipo con palmo in pelle scamosciata antiscivolo

Dorso esternamente in cotone traspirante elasticizzato e internamente in neoprene

Il palmo con interno in tessuto spugna e leggera imbottitura li rende comodi e adatti per utilizzo prolungato per carpenteria leggera, carrellisti, edilizia, imballatori, ecc.

Stringipolso elasticizzato

Lunghezza 250 mm - Taglia 10 (XL)

Codice M 2268 6000	M 2268/6	Al paio € 16,40	 12
--------------------	-----------------	------------------------	--



Tipo con palmo e paraunghe in cuoio fiore, secondo CE, Categoria II

Dorso in cotone elasticizzato e vellutato

Manichetta in tela elasticizzata con chiusura a strappo con "velcro"

Adatti per carpenteria leggera, carrellisti, edilizia, imballatori, ecc.

Lunghezza 250 mm - Taglia 10 (XL)



2 1 2 1 X

Codice M 2268 7000	M 2268/7	Al paio € 9,20	 12
--------------------	-----------------	-----------------------	--



CAT. II
CE

Tipo con palmo in cuoio fiore di qualità superiore, secondo CE, Categoria II

Con interno in tessuto isolante

Dorso in tessuto elasticizzato a doppio strato

Paranocche in cuoio con cuscinetto protettivo

Manichetta in cuoio con elastico stringipolso

Lunghezza 275 mm - Taglia 10 (XL)



4 1 2 3

Codice M 2268 7500	M 2268/75	Al paio € 32,00	 12
--------------------	------------------	------------------------	--

CAT. II
CE



Tipo in fibra aramidica anticalore e antifiama - EN 388+EN 407

Secondo CE, Categoria II

Confortevoli, ottima vestibilità e extra morbidi

Resistenti a contatto diretto di temperature fino 350°C - **Taglia 10 (XL)**



4 4 4 2 C 4 3 3 X 3 X

Lunghezza circa	mm	270	380	480
Codice		M 2269 1270	M 2269 1380	M 2269 1480
M 2269/1	Al paio €	48,70	59,50	70,50

CAT. III
CE



Tipo in pelle crosta di spalla bovina - Fodera pieno cotone - Per saldatura

Cuciture in KEVLAR® a 3 fili

Secondo CE, Categoria II - EN 12477 (2001+A1:2005) TYPE A

TÜV BP 60153042 0001 - TÜV 60400826 002

Il pollice dritto aiuta l'utente a gestire in modo ottimale una pistola mig

Lunghezza totale 340 mm



4 1 4 3 X 4 1 3 2 4 X

Taglia	S	L	XL
Codice	M 2269 2001	M 2269 2002	M 2269 2003
M 2269/2	Al paio € 26,60	26,60	26,60



CAT. III
CE



Guanti di protezione per uso industriale

Tipo con palmo in nitrile grigio, pesante - In confezione indivisibile da 10 pz.

Secondo CE, Categoria II

Dorso aerato in cotone a filo continuo con prima falange rivestita in nitrile
Maggiore resistenza alle abrasioni, al taglio, alla lacerazione ed alla perforazione
Senza cuciture, altamente flessibili, confortevoli offrono un'ottima **presa antiscivolo**
e sono indicati per manipolazione di oggetti in presenza di olii, spostare lastre di vetro,
in elettronica, industria automobilistica, ecc.



3 1 2 2 X

Taglia	8 (M)	9 (L)	10 (XL)	11 (XXL)
Codice	M 2269 4008	M 2269 4009	M 2269 4000	M 2269 4011
M 2269/4 Al paio €	3,30	3,30	3,30	3,30



CAT. II
CE

Tipo con palmo in poliuretano - In confezione indivisibile da 10 pz.

Secondo CE, Categoria II

Dorso aerato in cotone a filo continuo con prima falange rivestita in lattice
Senza cuciture, altamente flessibili e confortevoli, sono indicati per operazioni in luoghi
privi di liquidi e manipolazioni di pezzi delicati, micro-componenti, elettronica, ecc.



3 1 2 1 X

Taglia	8 (M)	9 (L)	10 (XL)	11 (XXL)
Codice	M 2269 8008	M 2269 8009	M 2269 8000	M 2269 8011
M 2269/8 Al paio €	3,20	3,20	3,20	3,20



CAT. II
CE

Guanti in lattice naturale non sterile, monouso - EN 374

Secondo CE, Categoria III

Ambidestro, leggeri, molto flessibili, ad alta sensibilità e pretalcati
Adatti per **protezione individuale** (rischio chimico e biologico) e **protezione medica** (uso ambulatoriale, medicazione, dentale)

Assicurano la massima protezione e un'ottima presa in qualsiasi condizione di utilizzo

In confezione da 100 pezzi



G L K

Taglia	S	M	L	XL
Codice	M 2270 0007	M 2270 0008	M 2270 0009	M 2270 0000
M 2270/0 La cf. €	18,50	18,50	18,50	18,50



CAT. II
CE

Tipo in nitrile non sterile, monouso - EN 374

Secondo CE, Categoria III

Ambidestro, morbidi, sensibili, resistenti e a spessore ridotto (dita 0,11 mm)

Non contengono lattice, sono privi di talco, ideali per pelli sensibili - Con punta delle dita microruvida

Adatti per **protezione individuale** (rischio chimico e biologico) e

protezione medica (uso ambulatoriale, medicazione, dentale)

In confezione di 100 pezzi - Colore azzurro

M 2270/1 - Peso 3,7 gr. cad.

M 2270/2 - Peso 4,9 gr. cad.



G L K

Taglia	S	M	L	XL
Codice	M 2270 1007	M 2270 1008	M 2270 1009	M 2270 1010
M 2270/1 La cf. €	18,20	18,20	18,20	18,20
Codice	M 2270 2007	M 2270 2008	M 2270 2009	M 2270 2010
M 2270/2 La cf. €	18,40	18,40	18,40	18,40

CAT. II
CE



Tipo interamente in neoprene - EN 388 - EN 374 - Secondo CE, Categoria III

Proteggono contro una vasta gamma di olii, prodotti caustici, acidi, alcool e vari solventi

Anatomici, per il massimo comfort alle mani



A K L 3 1 1 1

Esecuzione leggera con palmo zigrinato

Lunghezza totale ca. 320 mm

Taglia	8 (M)	9 (L)	10 (XL)
Codice	M 2270 2808	M 2270 2809	M 2270 2810
M 2270/28 Al paio €	5,80	5,80	5,80



CAT. III
CE



Esecuzione con interno floccato in cotone - Di alta qualità - Mod. SCORPIO

Comodi, forma anatomica, con superficie esterna liscia e lucida che garantisce una buona resistenza a tutti i rischi

meccanici e protegge contro un'ampia gamma di olii, acidi, prodotti caustici,

alcoli e solventi - Adatti anche per la manipolazione di liquidi caldi (fino a

max. 180°C) in operazioni discontinue e lavori in ambienti freddi fino a -25°C

Lunghezza totale 350 mm - Taglia 10 (XL)



A K L M P T 3 1 2 1 B 3 2 X X X X

Codice M 2270 3000	M 2270/3	Al paio €	49,00	1
---------------------------	-----------------	-----------	--------------	---



CAT. III
CE

4 1 2 2 X

A J K X 1 X X X X

WONDERGRIP

Tipo interamente in nitrile - Certificato CE Categoria III

Modello Chem-Defender con triplo rivestimento in nitrile

Idoneo per contatto con liquidi, sostanze chimiche e resistente al calore

Resistenti al contatto con solventi, sostanze chimiche a base oleosa, olii e grasso

Lunghezza totale ca. 300 mm

Taglia 10 (XL)

Codice M 2270 4010	M 2270/4	Al paio €	12,70	12
---------------------------	-----------------	-----------	--------------	----

Guanti di protezione per uso industriale

Tipo interamente in nitrile - Certificato CE Categoria III

AS/NZS 2161.2 - AS/NZS 2161.3 - AS/NZS 2161.10.1

EN ISO 374-5 Micro Organisms Pass - EN 420 Dexterity 5

EN 388:2016 - 3101X - EN ISO 374-1:2016 Type A - JKL

Resistenti al contatto con solventi, sostanze chimiche a base oleosa, olii e grassi idonei al contatto con alimenti

Massima destrezza e minimo affaticamento della mano

Palmo con zigrinatura e **interno garzato** - Lunghezza totale ca. **320 mm**



JKL

3101X

CAT. III
CE



Taglia	8 (M)	9 (L)	10 (XL)
Codice	M 2270 5008	M 2270 5009	M 2270 5000
M 2270/5	Al paio € 4,20	4,20	4,20

ABC TOOLS

Tipo con cuscinetti antivibrazione

Palmo in PVC rinforzato, in materiale antiscivolo resistente all'abrasione,

Dorso traspirante ed elasticizzato con protezione interna in tessuto spugna e stringipolso con chiusura a strappo con "velcro"

Comodi e sensibili tramite l'esposizione di pollice, indice e medio consentono di utilizzare più a lungo e con maggiore sicurezza utensili che portano vibrazioni a mani e braccia

Paraunghe in pelle su anulare e mignolo

Rivestimento in cotone terry traspirante sul pollice

Taglia 10 (XL)

Codice M 2270 7000	M 2270/7	Al paio €	18,10		1
--------------------	----------	-----------	-------	--	---



Cuscinetto antivibrazione

Guanti per elettricisti

Costruiti secondo norme EN 60903

Tipo in lattice naturale, di colore bianco - Secondo CE, Classe 0

Per la protezione della mano da parti sotto tensione fino a 1000V

Spessore circa 1 mm (± 0,6 mm) - Lunghezza circa 360 mm

In lattice naturale, secondo CE, Classe 0 - Costruiti secondo norme EN 60903

Per la protezione della mano da **parti sotto tensione fino a 1000V**

Spessore circa 1 mm (± 0,6 mm) - Lunghezza circa 410 mm

Taglia	9 (L)	10 (XL)
Codice	M 7158 0009	M 7158 0010
M 7158	Al paio € 80,00	80,00

CE
CLASSE 0

1000 V

IEC/DIN EN 60903



M 6 → pag. 897

Grembiali di protezione

Tipo in poliestere bispalmato in PVC

Antistrappo, idrorepellente

Dimensioni circa: altezza 120 cm, larghezza 90 cm

Codice M 2270 9000	M 2270/9	Cad. €	11,80
--------------------	----------	--------	-------

Tipo in cuoio crosta - Secondo CE, Categoria II

EN ISO 13688:2013 - EN ISO 11611:2007

Per operazioni di saldatura e simili

Con regolazione delle spalline tramite fibbie - Spessore 1,5 - 1,6 mm

Dimensioni circa: altezza 100 cm, larghezza 60 cm

Codice M 2271 0100	M 2271/01	Cad. €	27,10
--------------------	-----------	--------	-------

Tipo in fibra aramidica anticalore e antifiamma - EN 388

Tessuto a norme CE

Resistenti a contatto diretto di temperature fino 250°C

Dimensioni circa: altezza 90 cm, larghezza 60 cm

Codice M 2271 0300	M 2271/03	Cad. €	110,00
--------------------	-----------	--------	--------



M 2270/9



M 2271/01



M 2271/03

CAT. II
CE

CE

Ghette di protezione

In cuoio crosta - Secondo CE, Categoria II

EN ISO 13688:2013 - EN ISO 11611:2007

Per operazioni di saldatura e simili

Con chiusura laterale con velcro e sottopiede

Spessore 1,5 - 1,6 mm - Altezza circa 30 cm

Codice M 2271 1000	M 2271/1	Al paio	19,40		1
--------------------	----------	---------	-------	--	---

CAT. II
CE



Elmetti di protezione - EN 397

Interamente in polietilene ad alta densità - Cat. III

Con venature di rinforzo e protezione antisudore

Predisposto per il fissaggio di cuffie antirumore e visiera di protezione

Calotta interna **regolabile dalla misura 52 alla 60**

Colore	Bianco	Giallo
Codice	M 3462 0001	M 3462 0000
M 3462	Cad. € 9,70	9,70

Interamente in ABS, leggero - Cat. III

Certificato per: resistenza alla deformazione laterale (LD), isolamento elettrico (440 V a.c.), temperatura fino a -20°C, contro spruzzi di metallo fuso

Interno confortevole, staccabile e lavabile - Regolazione rapida a rotella

Con sottogola a sgancio rapido e supporti per il fissaggio della visiera e delle cuffie

Regolabile dalla misura 52 alla 60

Colore	Bianco	Giallo	Arancio
Codice	M 3462 5001	M 3462 5002	M 3462 5000
M 3462/5	Cad. € 76,50	76,50	76,50

CAMP**Esecuzione con robusta calotta in ABS e policarbonato, completamente chiusa per la protezione contro rischi elettrici o proiezione di metallo fuso**

Certificazioni:

- EN 50365 Classe 0 per l'uso in prossimità di installazioni elettriche fino a 1000 V c.a. o 1500 V c.c.

- EN 397 per resistenza alla deformazione laterale (LD), isolamento elettrico (440 V a.c.), temperatura fino a -20°C, spruzzi di metallo fuso (MM);

- norma americana ANSI Z89.1 Tipo 1 Classe C

Calottina interna antiurto in EPS ad alta densità - Ragnatura in fettuccia per una migliore calzatura

Girotesta in poliammide adattabile in altezza, sia frontalmente che posteriormente

Taglia unica regolabile dalla 54 alla 62 tramite la comoda rotella

Predisposizione per fissaggio cuffie, visiera di protezione e lampada frontale

Equipaggiato con chip NFC TRACK per l'identificazione digitale

Fornito con imbottitura di ricambio in espanso idrorepellente

Colore	Bianco	Giallo	Arancione
Codice	M 7157 0001	M 7157 0005	M 7157 0006
M 7157	Cad. € 99,00	99,00	99,00

Sottointermezzo per elmetto M 3462

Con fibbia regolabile e ganci per il fissaggio all'elmetto

Codice M 3462 1000	M 3462/1	Cad. €	4,65		1
--------------------	----------	--------	------	--	---

Visiera protettiva in policarbonato - Secondo norme EN 166

Fornita con supporti per il fissaggio all'elmetto di protezione M 3462

Codice M 3462 2000	M 3462/2	Cad. €	41,50		1
--------------------	----------	--------	-------	--	---

Visiera protettiva in policarbonato - Secondo norme EN 166

Con fascia in schiuma nella parte a contatto con la fronte per garantire maggior comfort

Visiera trasparente di spessore 1 mm

Dimensioni 230x310 mm

Codice M 3462 4000	M 3462/4	Cad. €	17,80		1
--------------------	----------	--------	-------	--	---

Visiera protettiva in policarbonato per elmetto - Secondo norme EN 166 - EN 170

Adattabile a qualsiasi tipo di elmetto

Visiera trasparente di spessore 1 mm

Dimensioni 350x200 mm

Codice M 3462 4500	M 3462/45	Cad. €	43,20		1
--------------------	-----------	--------	-------	--	---

Cuffie antirumore → M 4 pag. 867

Cappellini di sicurezza protettivi

Esecuzione di sicurezza in cotone e poliestere, molto leggero - EN 852

Confortevoli con ventilazione laterale ideale per lavorare in zone di calore

Dotati di cuscinetti interni in polietilene per la protezione da urti

Regolazione della circonferenza dalla misura 54 alla 59, con velcro - Senza parti in metallo**Con visiera corta, larghezza 35 mm**

Colore	Blu	Grigio
Codice	M 3462 8103	M 3462 8105
M 3462/81	Cad. € 30,20	30,20

Con visiera lunga, 70 mm - Il colore giallo è ad alta visibilità

Colore	Blu	Giallo
Codice	M 3462 8203	M 3462 8205
M 3462/82	Cad. € 30,20	30,20

M
1

ABC TOOLS Cintura di posizionamento

EN 358

Abbinabile alle imbracature M 3464/3 e M 3464/6

Con 3 anelli a "D" in acciaio e fibbia a regolazione continua

Fascia portante in nastro di poliestere, larghezza 44 mm

Cuciture in filato di poliammide ad alta tenacità

Schienale ergonomico e confortevole imbottito in schiuma speciale

Altezza schienale 200 mm

Circonferenza bacino 90÷120 mm

Codice M 3464 1002	M 3464/1	Cad. €	63,50		1
---------------------------	-----------------	--------	--------------	--	---



ABC TOOLS Imbracature anticaduta

Tipo con 1 attacco posteriore

EN 361

Cuciture in filato di poliestere ad alta tenacità

Fibbie per cosciali ad incastro in acciaio zincato

Nastri regolabili in poliestere, larghezza 44 mm

Taglia		M ÷ XL	XXL
Codice		M 3464 3001	M 3464 3000
M 3464/3	Cad. €	42,90	42,90
Circonferenza torace	cm	60÷120	75÷150
Circonferenza coscia	cm	50÷70	60÷85
Altezza busto	cm	55÷75	65÷85

**Tipo con 1 attacco posteriore e cintura di posizionamento**

EN 358 - EN 361

Cuciture in filato di poliestere ad alta tenacità

Fibbie per cosciali ad incastro in acciaio zincato

Nastri regolabili in poliestere, larghezza 44 mm

Cintura con 2 anelli laterali a "D" in acciaio e fibbia a regolazione continua

Schienale ergonomico e confortevole imbottito in schiuma

Taglia		M ÷ XL	XXL
Codice		M 3464 4001	M 3464 4000
M 3464/4	Cad. €	82,50	89,00
Circonferenza torace	cm	85÷100	100÷130
Circonferenza coscia	cm	50÷75	60÷85
Circonferenza bacino	cm	85÷120	90÷140
Altezza schienale	mm	200	200

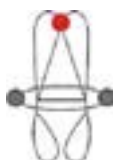
**Tipo con 1 attacco anteriore ad altezza busto e 1 posteriore**

EN 361

Abbinabile alla cintura M 3464/1

Cuciture in filato di poliestere ad alta tenacità

Fibbie per cosciali e pettorale ad incastro in acciaio e ABS

Nastri regolabili in poliestere, larghezza 44 mm

Taglia		M ÷ XL	XXL
Codice		M 3464 6001	M 3464 6000
M 3464/6	Cad. €	86,00	86,50
Circonferenza torace	cm	50÷75	90÷140
Circonferenza coscia	cm	85÷100	60÷85
Altezza busto	cm	55÷75	65÷85

**Tipo "comfort" con 1 attacco anteriore ad altezza busto e 1 posteriore**

EN 361

Modello rinforzato, con dorsale, scapolari e cosciali ergonomici e imbottiti

per migliorare il comfort durante il lavoro e dopo un'eventuale caduta

Riduce gli effetti della sospensione inerte

Con asole per il fissaggio delle staffe per la prevenzione della sindrome da sospensione

Cuciture in filato di poliammide ad alta tenacità

Nastri regolabili in poliammide, larghezza 44 mm

Taglia		XXL
Codice		M 3464 7000
M 3464/7	Cad. €	247,00
Circonferenza torace	cm	80÷140
Circonferenza coscia	cm	75÷100
Altezza busto	cm	65÷95

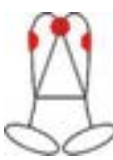

ABC TOOLS Cordini di posizionamento

Con regolatore manuale - EN 358

Utilizzabili in abbinamento con tutte le imbracature e cinture

Lunghezza regolabile da 1,15÷2 m

Corda in fibra poliammidica Ø 10,5 mm e connettore ovale in acciaio

Con 2 moschettoni in acciaio zincato con bloccaggio tramite ghiera

Passaggio gola Ø 16 mm

Regolatore manuale ad anello in lega di alluminio, che obbliga l'utilizzatore ad adoperare entrambe le mani per effettuare la regolazione del cordino quando non è in trazione

Codice M 3466 2000 M 3466/2 Cad. € 58,50 1



ABC TOOLS Assorbitori di energia

EN 355

Nastro assorbitore in fibra poliammidica, tessuto a doppio strato

Cordino anticaduta in fibra poliammidica Ø 10,5 mm

Tipo senza connettori

Per abbinamento con moschettone M 3467/8 apertura 18 mm

Estensione massima:

- fattore di caduta 1 = 30 cm - fattore di caduta 2 = 100 cm

Codice M 3467 2000 M 3467/2 Cad. € 59,00 1

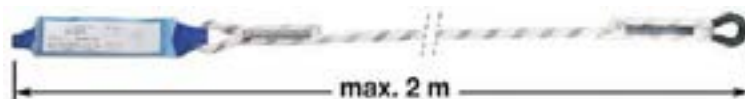

Tipo con 1 connettore per aggancio alle strutture

Estensione massima:

fattore di caduta 1 = 30 cm - fattore di caduta 2 = 100 cm

Per abbinamento a imbracature M 3464/3 e M 3464/4

Connettore in duralluminio con bloccaggio a doppia leva - Apertura 55 mm

Moschettone in acciaio zincato con bloccaggio tramite ghiera

Passaggio gola Ø 18 mm

Codice M 3467 4000 M 3467/4 Cad. € 110,00 1



Tipo a doppio braccio

Estensione massima:

- fattore di caduta 1 = 40 cm - fattore di caduta 2 = 110 cm

Adatto per ancorarsi e risalire su strutture prive di dispositivi di ancoraggio, per lavori su ponteggi e nel settore edile in genere

Per abbinamento a imbracature M 3464/3 e M 3464/4

Connettore in duralluminio con bloccaggio a doppia leva - Apertura 55 mm

Moschettone in acciaio zincato con bloccaggio tramite ghiera

Passaggio gola Ø 16 mm

Codice M 3467 6000 M 3467/6 Cad. € 133,00 1



Moschettoni di sicurezza - EN 362

Gr. 18 - Con bloccaggio tramite ghiera filettata - In acciaio zincato

Gr. 55 - Con bloccaggio tramite dispositivo di blocco - In duralluminio

Adatto per ancoraggi su ponteggi

Passaggio gola	mm	18	55
Codice		M 3467 8001	M 3467 8002
M 3467/8	Cad. €	16,50	46,80
Carico di rottura	kN	25	20
Lunghezza totale	mm	105	235

M 3467 8001



M 3467 8002

Cordini elastici per ancoraggio utensili

Per trattenere gli utensili e proteggere dal rischio di infortuni e danni materiali causati dall'eventuale caduta

Adatti per impiego in edilizia, coperturisti, cordisti, installatori di allestimenti fieristici, scalatori, sport di arrampicata

Cavo di ancoraggio flessibile per lavorare in modo comodo e sicuro

Esterno in nastro di tessuto gofrato, interno con nastro in nylon estensibile ad alta resistenza

NON omologati per assicurare le persone

ABC TOOLS

Impiego semplice: infilare la fettuccia terminale nell'aletta di sicurezza dell'utensile e stringere facendola passare per i due anelli in acciaio

Carico max. 3 kg (peso dell'utensile) - Estensione sotto carico fino a circa 1,2 m

Esecuzione con terminale ad asola in tessuto

Per impiego con moschettone in acciaio (vedere grp. L 0)

Codice M 3465 5000 M 3465/5 Cad. € 19,80 1

Esecuzione con terminale completo di moschettone con levetta a molla

Codice M 3465 7000 M 3465/7 Cad. € 20,90 1



Terminale completo di moschettone

Cordini elastici per ancoraggio utensili

Per trattenere gli utensili e proteggere dal rischio di infortuni e danni materiali causati dall'eventuale caduta
Adatti per impiego in edilizia, coperturisti, cordisti, installatori di allestimenti fieristici, scalatori, sport di arrampicata
Cavo di ancoraggio flessibile per lavorare in modo comodo e sicuro

Esterno in nastro di tessuto gofrato, interno con nastro in nylon estensibile ad alta resistenza

NON omologati per assicurare le persone



Con asola in nastro piatto fissata su un lato e cordoncino cucito con fermacorda sull'altro

Impiego semplice: infilare il fermacorda nell'aletta di sicurezza dell'utensile, fare passare tutto il cordino, tirare e bloccare con il fermacorda

Adatto anche per impiego con giraviti KNIPEX collaudati a norma VDE, utilizzando il foro passante di cui sono dotati

Carico max. 1,5 kg (peso dell'utensile)

Estensione sotto carico fino a circa 1,5 m

Codice M 3465 9000	M 3465/9	Cad. €	31,90		1
---------------------------	-----------------	--------	--------------	--	---



Impiego anche con giraviti collaudati VDE



Set di ancoraggio adatto per molteplici possibilità di fissaggio utensili composto da:

1 fettuccia di ancoraggio M 3465/9

3 adattatori per fettuccia

2 moschettoni forma "D"

Codice M 3465 9600	M 3465/96	Cad. €	94,00		1
---------------------------	------------------	--------	--------------	--	---

ABC TOOLS Kit anticaduta

Tipo per piattaforme aeree

Composto da:

1 imbracatura con 1 attacco posteriore M 3464/6 Tg. M ÷ XL - EN 361

1 assorbitore di energia M 3467/6 con 2 moschettoni

Fornito in pratica custodia con chiusura tramite velcro

Codice M 3467 9400	M 3467/94	Cad. €	230,00		1
---------------------------	------------------	--------	---------------	--	---



Composto da:

1 imbracatura con 1 attacco posteriore M 3464/6 Tg. M ÷ XL - EN 361

1 assorbitore di energia M 3467/4 con 1 moschettone

Fornito in pratica custodia con chiusura tramite velcro

Codice M 3467 9600	M 3467/96	Cad. €	207,00		1
---------------------------	------------------	--------	---------------	--	---



Composto da:

1 cintura di posizionamento M 3464/1 - EN 358

1 imbracatura con 1 attacco posteriore M 3464/3 - EN 361

1 cordino di posizionamento M 3466/2 con 2 moschettoni

Fornito in pratica custodia con chiusura tramite velcro

Codice M 3467 9800	M 3467/98	Cad. €	180,00		1
---------------------------	------------------	--------	---------------	--	---



Assortimento completo di articoli di sicurezza a norme CE, adatto per la protezione dell'operatore sul posto di lavoro

Composto da:

1 paio di guanti in cuoio fiore M 2268/3

1 elmetto di protezione colore giallo M 3462

1 cintura di posizionamento M 3464/1

1 imbracatura con attacco dorsale M 3464/3

1 cordino di posizionamento M 3466/2

1 paio di occhiali di protezione M 3730/1

1 valigia in polipropilene, dimensioni LxPxH 550x465x178 mm

Codice M 3463 0000	M 3463	Cad. €	315,00		1
---------------------------	---------------	--------	---------------	--	---

CE



CAMP Cinture di posizionamento

EN 358

Abbinabili alle imbracature M 3466/1 - M 3467/3 - M 3467/55

Con 2 anelli a "D" in acciaio e fibbia a regolazione continua

Fascia portante in nastro di poliestere, larghezza 44 mm

Cuciture in filato di poliammide ad alta tenacità corredata di 5 anelli accessori a "D" in acciaio

Schienale confortevole, ergonomico, altezza 160 mm

Fornite in pratica custodia con chiusura con velcro e maniglia per il trasporto

Taglia	S ÷ L	L ÷ XXL
Codice	M 3465 0001	M 3465 0002
M 3465	Cad. € 62,00	62,00
Circonferenza bacino	mm 70÷110	90÷130

CE



CAMP Imbracature anticaduta

Tipo con 1 attacco dorsale - EN 361

Cuciture in filato di poliammide ad alta tenacità

Fibbie per cosciali ad incastro in acciaio zincato

Nastri regolabili in poliammide, larghezza 44 mm

Abbinabile alle cinture M 3465

Taglia unica

Circonferenza: torace 80÷140 cm - coscia 45÷75 cm

Altezza busto 55÷85 cm

Fornite in pratica custodia con chiusura con velcro e maniglia

Codice M 3466 1000	M 3466/1	Cad. €	53,50		1
---------------------------	-----------------	--------	--------------	---	---



CE

Tipo con 1 attacco anteriore ad altezza busto e 1 dorsale - EN 361

Fibbie per cosciali ad incastro in acciaio zincato

Nastri regolabili in poliammide, larghezza 44 mm

Abbinabile alle cinture M 3465

Taglia unica

Cuciture in filato di poliammide ad alta tenacità

Circonferenza: torace 80÷140 cm - coscia 45÷75 cm

Altezza busto 55÷85 cm

Fornite in pratica custodia con chiusura con velcro e maniglia

Codice M 3467 3000	M 3467/3	Cad. €	69,00		1
---------------------------	-----------------	--------	--------------	---	---

**Tipo con 1 attacco anteriore sternale e 1 dorsale - EN 361**

Cuciture in filato di poliammide ad alta tenacità

Nastri regolabili in poliammide, larghezza 44 mm

Esecuzione con asole per il fissaggio delle staffe per la prevenzione della sindrome da sospensione

Cosciali e dorsale imbottiti per migliorare il comfort durante il lavoro e dopo un'eventuale caduta

Riduce gli effetti della sospensione inerte

Fornita in pratica custodia con chiusura con "velcro" e maniglia

Taglia	S ÷ L	L÷XXL
Codice	M 3467 5000	M 3467 5002
M 3467/5	Cad. € 170,00	187,00
Circonferenza torace	mm 80÷120	90÷140
Circonferenza coscia	mm 45÷65	55÷75
Altezza busto	mm 55÷75	65÷85

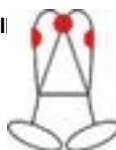
**Esecuzione con dorsale imbottito e avvolgente per migliorare il sostegno e la protezione****Con fibbie automatiche con sistema di sgancio rapido a 3 movimenti di sicurezza, montate su cosciale e attacco anteriore**

Si indossa rapidamente - Abbinabile alle cinture M 3465

Taglia unica

Con 2 ampie tasche frontali, staccabili, con chiusura con cerniera e 2 anelli porta materiale

Circonferenza torace: 80÷140 cm - coscia: 45÷75 cm

Altezza busto: 55÷85 cm

Fornita in pratica custodia con chiusura con "velcro" e maniglia

Codice M 3467 5500	M 3467/55	Cad. €	225,00		1
---------------------------	------------------	--------	---------------	---	---



IMBRACATURE CAMPO Imbracature anticaduta



Tipo con 1 attacco dorsale e cintura di posizionamento - Taglia unica

EN 358 - EN 361

Cuciture in filato di poliammide ad alta tenacità

Fibbie per cosciali ad incastro in acciaio zincato

Nastri regolabili in poliammide, larghezza 44 mm

Con 5 anelli di attacco in acciaio: 2 anteriori, 1 dorsale per l'anticaduta e 2 laterali per il posizionamento

Circonferenza: torace 80÷140 cm - bacino 70÷130 cm
coscia 45÷75 cm

Altezza busto 55÷85 cm

Fornite in pratica custodia con chiusura con "velcro" e maniglia

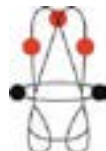

Codice M 3467 7000	M 3467/7	Cad. €	138,00	1
---------------------------	-----------------	--------	---------------	---

Tipo "comfort" con struttura completamente imbottita e avvolgente, per migliorare il sostegno e la protezione

Con 1 attacco anteriore sternale a doppia asola tessile, **1 dorsale** con anello in lega di alluminio e **2 fibbie tessili per il posizionamento**

EN 358 - EN 361

Con fibbie automatiche con sistema di sgancio rapido a 3 movimenti di

sicurezza, montate su cosciale e cintura

Si indossa rapidamente

Fornita in pratica custodia con chiusura con "velcro" e maniglia



Taglia	S ÷ L	L ÷ XXL
Codice	M 3467 7301	M 3467 7302
M 3467/73	Cad. € 497,00	497,00
Circonferenza torace	cm 80÷120	90÷140
Circonferenza bacino	cm 70÷110	80÷130
Circonferenza coscia	cm 45÷65	55÷75
Altezza busto	cm 55÷75	65÷85

IMBRACATURE CAMPO Cordini di posizionamento per piattaforme aeree



Utilizzabili in abbinamento con tutte le imbracature e cinture

Forniti in pratica custodia con chiusura con "velcro" e maniglia per il trasporto

Tipo con regolatore manuale - EN 358

Lunghezza regolabile da 1,15÷2 m

Corda in fibra poliammidica Ø 10,5 mm e connettore ovale in acciaio

Con connettore terminale M 3467/95 in acciaio zincato con bloccaggio tramite ghiera, con apertura Ø 16 mm

Regolatore manuale ad anello in lega di alluminio, che obbliga l'utilizzatore ad adoperare entrambe le mani per effettuare la regolazione del cordino quando non è in trazione

Codice M 3466 6000	M 3466/6	Cad. €	76,50	1
---------------------------	-----------------	--------	--------------	---



Tipo con regolatore automatico - EN 358

Corda ad elevata resistenza all'abrasione in fibra poliammidica Ø 12,5 mm regolabile in lunghezza fino a 2 m

Con connettore terminale in acciaio zincato a doppia leva

Regolatore automatico di lunghezza in alluminio completo di connettore per inserimento sull'anello a «D» della cintura di posizionamento

Apertura Ø 16 mm

Codice M 3466 7000	M 3466/7	Cad. €	141,00	1
---------------------------	-----------------	--------	---------------	---

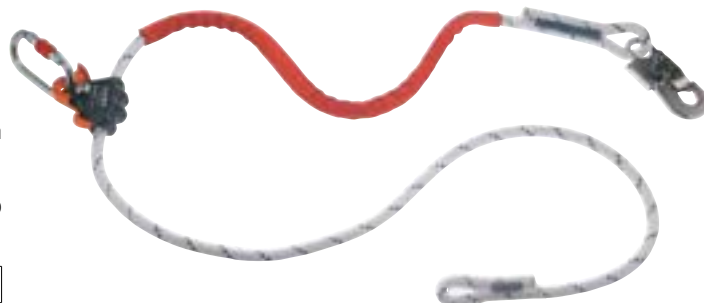

CAMP Dispositivo anticaduta

Kit anticaduta Goblin fornito completo di corda semi-statica asolata, fettuccia laynard, dispositivo Goblin e due moschettoni in acciaio (non assemblati)

Certificazioni: EN 12841A/B - EN 353-2 - ANSI Z359.1

Per corde semi-statiche con Ø 10÷11 mm

Dispositivo Goblin costruito in robusta lega di alluminio, con meccanismo in acciaio inossidabile. Adatto per far scorrere le corde in maniera fluida durante le operazioni di salita e discesa.

Riduce l'usura delle corde ed eventuali conseguenze per l'utilizzatore tramite la bassa forza di arresto.

A 2 funzioni:

① anticaduta

② bloccante per risalita, entrambe selezionabili con l'apposita leva

Carico di rottura 15 kN - Uso in soccorso max. 200 kg

Carico di rottura 30 kN

Testato per angoli



① Anticaduta

② Bloccante

Inserimento corda

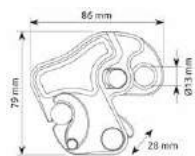

Codice M 3466 7300 M 3466/73 Cad. € 340,00 1

CAMP Assorbitori di energia

EN 355

Nastro assorbitore in fibra poliammidica, tessuto a doppio strato

Cordini costruiti con corda statica in poliammide da 10,5 mm: anima interna con calza esterna per una robustezza e una resistenza all'usura incomparabile

Sistema di cucitura e protezione delle asole in corda compatto e robusto

Carico di rottura 15 kN - Carico di lavoro max. 100 kg

Certificati per uso orizzontale su spigolo vivo ($r \geq 0,5$ mm)

Fornite in pratica custodia con chiusura con velcro e maniglia per il trasporto

Tipo senza connettori

Per abbinamento con moschettone M 3467/95 e dispositivo anticaduta M 3469/5

Estensione massima:

- fattore di caduta 1 = 90 cm - fattore di caduta 2 = 160 cm

Codice M 3466 7500 M 3466/75 Cad. € 68,00 1

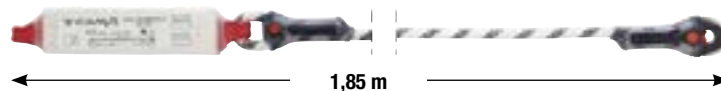

Tipo con 1 connettore per aggancio alle strutture

Estensione massima:

- fattore di caduta 1 = 90 cm - fattore di caduta 2 = 160 cm

Massima forza di arresto: 6 kN

Per abbinamento a tutte le imbracature

Connettore in acciaio zincato con bloccaggio a doppia leva - EN 362

Apertura Ø 53 mm - Lunghezza totale 220 mm

Moschettone in acciaio zincato con bloccaggio tramite ghiera apertura Ø 16 mm

Codice M 3466 8000 M 3466/8 Cad. € 114,00 1

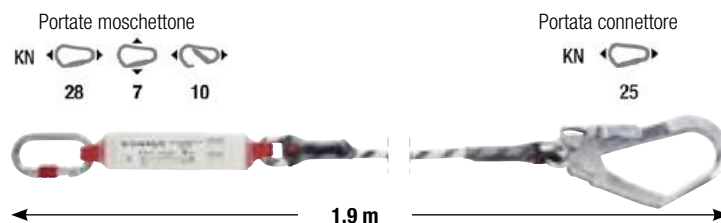

Tipo a doppio braccio

Estensione massima:

- fattore di caduta 1 = 90 cm - fattore di caduta 2 = 160 cm

Massima forza di arresto: 6 kN

Adatto per ancorarsi e risalire su strutture prive di dispositivi di ancoraggio, per lavori su ponteggi e nel settore edile in genere

Per abbinamento a imbracature M 3466/1 e M 3466/5

Connettore in acciaio zincato con bloccaggio a doppia leva - EN 362

Apertura Ø 53 mm - Lunghezza totale 220 mm

Moschettone in acciaio zincato con bloccaggio tramite ghiera apertura Ø 16 mm

Codice M 3466 9000 M 3466/9 Cad. € 155,00 1

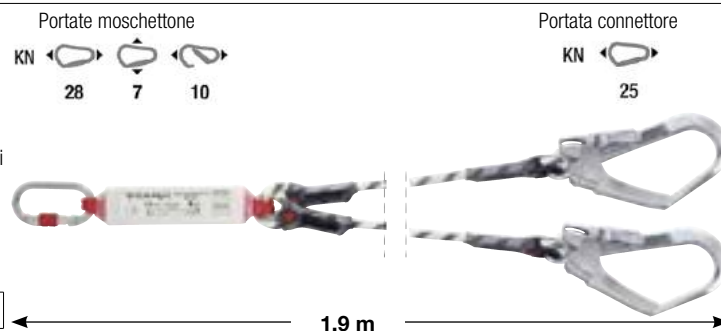

Moschettoni di sicurezza - EN 362

In acciaio ad alta resistenza

Esecuzione con bloccaggio/sbloccaggio tramite ghiera filettata di sicurezza

Apertura Ø 16 mm - Carico di rottura 28 kN

Lunghezza totale 108 mm

Codice M 3467 9500 M 3467/95 Cad. € 11,80 1



Esecuzione con bloccaggio/sbloccaggio tramite ghiera automatica a 3 passaggi:

- far scorrere - ruotare - premere

Di sicurezza: senza possibilità di impiglio della corda

Apertura Ø 17 mm - Carico di rottura 30 kN

Lunghezza totale 109 mm

Codice M 3467 9700 M 3467/97 Cad. € 32,10 1



CAMP Dispositivi anticaduta retrattili

EN 360

Tipo con fettuccia retrattile in poliestere larghezza 46 mm

Con assorbitore di energia esterno con moschettone terminale e dispositivo girevole

Carter di protezione in ABS

Adatto anche per impiego in situazioni di lavoro con fattore di caduta 2

Carico di rottura 15 kN

Lunghezza 165 cm senza connettori (200 cm con connettori)

Peso 1 kg

Codice M 3469 1000	M 3469/1	Cad. €	170,00		1
--------------------	----------	--------	--------	--	---

**Tipo con cavo in acciaio zincato Ø 4,8 mm, lunghezza 10 m**Certificato per impiego verticale e anche orizzontale/inclinato con $R \geq 0,5$ mm se utilizzato con assorbitore di energia

M 3466/75

Carter di protezione in ABS

Con assorbitore di energia integrato e connettore girevole

Revisionabile

Completo di cordino di guida Ø 5 mm x 10 m, per guidare il cavo all'interno del dispositivo

Carico di rottura 12 kN

Peso 4,8 kg

Codice M 3469 5000	M 3469/5	Cad. €	593,00		1
--------------------	----------	--------	--------	--	---

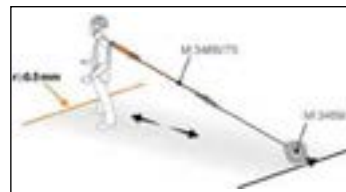
**CAMP** Kit di sicurezza per piattaforme aeree

Kit di utensili composto da:

1 cintura di posizionamento M 3465 taglia L÷XXL - EN 358

1 imbracatura M 3467/3 - EN 361

1 cordino di posizionamento M 3466/6 con 2 moschettoni

1 elmetto di protezione M 3462/5 - EN 397

Fornito in pratica custodia con chiusura con "velcro" e maniglia

Codice M 3467 9900	M 3467/99	Cad. €	202,00		1
--------------------	-----------	--------	--------	--	---

**CAMP** Sacche e zainiFabbricati in **robusto Tarpaulin PVC 500D** materiale resistente e più duraturo

Dotati di maniglia di sollevamento garantita per carichi fino a 50 kg

Completi di tasca porta-etichetta trasparente ed asoline interne per il fissaggio di corde o funi

Sacca porta-imbracature

Con chiusura ad avvolgimento

Capacità 15 litri

Dimensioni Øxh 250x430 mm

Peso 450 g

Codice M 3470 7000	M 3470/7	Cad. €	49,00		1
--------------------	----------	--------	-------	--	---

**Zaino porta-imbracature**

Con chiusura esterna tramite fibbia ad uncino e chiusura interna con blocca-cordino

Dotato di cappuccio con tasca interna

Spallacci imbottiti e regolabili per una maggiore comodità durante il trasporto

Capacità 40 litri

Dimensioni Øxh 320x550 mm

Peso 950 g

Codice M 3470 7100	M 3470/71	Cad. €	104,00		1
--------------------	-----------	--------	--------	--	---



Tipo interamente in policarbonato

Esecuzione monolente con stanghette con fori per applicazione dell'elastico

Si possono utilizzare sopra i normali occhiali correttivi

Sistema di aerazione ricavato nelle stanghette laterali

Schermo incolore ○ - EN 166 - EN 170

Codice M 3730 1000	M 3730/1	Cad. €	5,40		1
---------------------------	-----------------	--------	-------------	--	---



Tipo leggero in policarbonato, con montatura

Con ripari laterali e possibilità di regolare l'inclinazione del frontale

Stanghette regolabili in lunghezza con fori per applicazione dell'elastico

M 3732/1 - Monolente incolore, con trattamento antigraffio ○ - EN 166 - EN 170

M 3732/4 - Monolente colore verde, con trattamento antigraffio ● - EN 166 - EN 175

Codice M 3732 1000	M 3732/1	Cad. €	9,60		1
Codice M 3732 4000	M 3732/4	Cad. €	13,20		1



Tipo con monolente sferica

Ad ampio campo visivo

Con stanghette regolabili in lunghezza e inclinazione

Terminali in morbida gomma antiscivolo per un migliore comfort

Monolente in policarbonato incolore con trattamento antigraffio ○ - EN 166 - EN 170

Codice M 3734 1000	M 3734/1	Cad. €	10,00		1
---------------------------	-----------------	--------	--------------	--	---



Tipo con monolente sferica resistente ai raggi ultravioletti e montatura

Adatto per impiego continuativo in laboratori chimici per proteggere da gocce, spruzzi e polveri

Montatura in nylon con morbida spugna per una protezione ed un'aderenza migliore al viso

Stanghette regolabili in lunghezza con nastro di tenuta regolabile

Con possibilità di regolare l'inclinazione del frontale

Monolente in policarbonato incolore con trattamento antigraffio ○ - EN 166 - EN 170

Codice M 3734 6000	M 3734/6	Cad. €	26,70		1
---------------------------	-----------------	--------	--------------	--	---



Tipo a maschera con ampia monolente sferica resistente ai raggi ultravioletti e montatura

Visibilità panoramica

Adatto per la protezione da particelle solide, liquidi e sostanze chimiche, metalli fusi e solidi incandescenti

Montatura anatomica in morbida gomma, con fori per aerazione indiretta, protezione sopracciliare

Con fascia elastica regolabile, in tessuto anallergico

Sovrapponibile ai normali occhiali correttivi

Monolente in policarbonato incolore, con trattamento antigraffio e antiappannamento ○

EN 166 - EN 170

Codice M 3735 1000	M 3735/1	Cad. €	23,20		1
---------------------------	-----------------	--------	--------------	--	---



Tipo con monolente in policarbonato con trattamento antigraffio

Modello dal design avvolgente, che conferisce un'ottima protezione laterale

Ponte nasale anatomico e terminali in morbida gomma per massimo comfort

Terminali in gomma antiscivolo per massimo comfort

M 3739/1 - Monolente incolore ○ - EN 166 - EN 170

M 3740/1 - Monolente colore argento con finitura superficiale a specchio ●

EN 166 - EN 172

Adatto per impiego in condizioni di luce solare intensa e di abbagliamento

M 3740/2 - Monolente colore grigio fumo ● - EN 166 - EN 170

Codice M 3739 1000	M 3739/1	Cad. €	10,00		1
Codice M 3740 1000	M 3740/1	Cad. €	10,90		1
Codice M 3740 2000	M 3740/2	Cad. €	9,45		1



ABC TOOLS Portaocchiali

Interamente in ABS

Con viti e tasselli per fissaggio a parete

Dimensioni LxPxh 236x120x120 mm

Colore trasparente

Codice M 3740 7000	M 3740/7	Cad. €	15,90		1
---------------------------	-----------------	--------	--------------	--	---





Occhiali per saldatori e di protezione

Tipo in alluminio

Con elastico e bordi di plastica

M 3817/0 - Lenti in policarbonato trattato incolore ○ - EN 166

M 3817/2 - Lenti in vetro colore verde ● - DIN 5 - EN 175

Codice M 3817 0000	M 3817/0	Cad. €	20,10		1
Codice M 3817 2000	M 3817/2	Cad. €	27,30		1

Per lenti di ricambio vedere M 3818/8



Tipo in PVC - Flessibile

Con elastico

M 3818/0 - Lenti in policarbonato trattato incolore ○ - EN 166

M 3818/1 - Lenti in vetro colore verde ● - DIN 5 - EN 175

Codice M 3818 0000	M 3818/0	Cad. €	11,70		1
Codice M 3818 1000	M 3818/1	Cad. €	11,00		1

Per lenti di ricambio vedere M 3818/8



Lenti di ricambio

In vetro colore verde - DIN 5 - EN 175

Per occhiali M 3817/2 - M 3818/1

Codice M 3818 8000	M 3818/8	Al paio €	5,85		1
--------------------	-----------------	-----------	-------------	---	---



Tipo in plastica semirigida

Con ripari laterali

M 3819/2 - Lenti in policarbonato incolore, trattate antigraffio, bombate ○ - EN 166

M 3819/3 - Lenti in vetro temperato incolore, bombate ○ - EN 166

M 3819/4 - Lenti in vetro temperato colore verde, bombate ● - DIN 5 - EN 175

Codice M 3819 2000	M 3819/2	Cad. €	12,10		1
Codice M 3819 3000	M 3819/3	Cad. €	15,60		1
Codice M 3819 4000	M 3819/4	Cad. €	21,50		1



Lenti di ricambio

Per occhiali M 3819/2 - M 3819/3 - M 3819/4

M 3819/5 - In policarbonato incolore, trattate antigraffio, bombate ○

M 3819/6 - In vetro temperato incolore, bombate ○

M 3819/7 - In vetro temperato colore verde, bombate ● - DIN 5

Codice M 3819 5000	M 3819/5	Al paio €	7,60		1
Codice M 3819 6000	M 3819/6	Al paio €	11,50		1
Codice M 3819 7000	M 3819/7	Al paio €	14,70		1



M 3819/5



M 3819/6



M 3819/7

Occhiali a mascherina

Adatti per un'ottima protezione contro particelle e residui di molatura, lavorazione del legno, edilizia, ecc.
Schermo protettivo in policarbonato incolore, resistente all'impatto
Visibilità panoramica
Con elastico regolabile alla misura desiderata e fori per aerazione
Utilizzabili sopra i normali occhiali correttivi
EN 166

Codice M 3819 9000	M 3819/9	Cad. €	6,15		1
--------------------	----------	--------	------	--	---



Occhiali di protezione

Tipo con monolente in policarbonato antiappannamento con trattamento antigraffio

EN 166
Design confortevole e sottile
Si adattano alla maggior parte dei profili del viso
Estremità delle stanghette flessibili e confortevoli
Ponte nasale anatomico

Codice M 3738 2000	M 3738/2	Cad. €	5,50		1
--------------------	----------	--------	------	--	---



Tipo con lenti in policarbonato antigraffio

EN 166 - EN 169 - EN 170 - EN 172
Design avvolgente per un ampio campo visivo (fino a 180°) e un'ottima protezione facciale
Montatura in materiale morbido e flessibile per il massimo comfort
Proteggono efficacemente occhi, zigomi se sopracciglia da particelle di polvere e rischi di impatto
Lenti con rivestimento antiappannamento
Ponte nasale anatomico antiscivolo

Lenti	Incolore	Grigie	Gialle
Codice	M 3738 7000	M 3738 7001	M 3738 7002
M 3738/7	Cad. € 19,80	23,00	24,70

M 3738 7000

M 3738 7001

M 3738 7002



Tipo con lenti con trattamento Hydroshield:

- resistono all'appannamento fino a 90 volte più a lungo
- resistono ai graffi fino a 2 volte più a lungo

Montatura ultraleggera e confortevole, in multimateriale con sistema di ventilazione indiretta per evitare l'appannamento delle lenti
Ponte nasale flessibile con ottima aderenza al naso
ampio campo visivo e ottima protezione di occhi e zigomi
Stanghette con possibilità di regolare l'inclinazione di 15°

M 3738/8 - Lenti incolore - EN 166

M 3738/9 - Lenti grigie I/O **adatte per impiego con luce solare e artificiale** - EN 166

Codice M 3738 8000	M 3738/8	Cad. €	33,20		1
Codice M 3738 9000	M 3738/9	Cad. €	36,80		1



Tipo con lenti in policarbonato con trattamento antiriflesso e antigraffio

Montatura nero-blu flessibile, in multimateriale con ampio campo visivo e adatta per adattarsi al viso nel migliore dei modi
Stanghette con possibilità di regolare l'inclinazione di 15° in multimateriale flessibile per una tenuta e un comfort superiori
Ponte nasale regolabile in 3 posizioni per il massimo comfort dell'operatore
Utilizzabili sopra i normali occhiali correttivi
Lenti incolore - EN 166

Codice M 3738 9500	M 3738/95	Cad. €	44,10		1
--------------------	-----------	--------	-------	--	---



ABC TOOLS Schermi per saldatori

Secondo norme EN 175
Complete di impugnatura

Tipo in materiale plastico infrangibile

Esecuzione leggera

Dimensioni 400x250 mm - Profondità 105 mm

Adatta per vetri con dimensioni 75x98 mm (non inclusi, vedere M 3822/1÷M 3822/8)

Codice M 3820 0000	M 3820/0	Cad. €	13,50		1
---------------------------	-----------------	--------	--------------	---	---



Tipo in fibra

Fornite con vetro M 3822/55 gradazione A1 DIN 11

Esecuzione diritta

Dimensioni 375x280 mm - Profondità 90 mm

Codice M 3820 1000	M 3820/1	Cad. €	16,40		1
---------------------------	-----------------	--------	--------------	---	---



M 3820/1

M 3820/2

Esecuzione inclinata

Dimensioni 385x270 mm - Profondità 90 mm

Codice M 3820 2000	M 3820/2	Cad. €	16,90		1
---------------------------	-----------------	--------	--------------	---	---

ABC TOOLS Maschere a casco per saldatori

Tipo in fibra

Caschetto di sostegno regolabile mediante pomolo a cremagliera

Per vetri con dimensioni 75x98 mm

Dimensioni 300x240 mm - Profondità 145 mm

Fornita con vetro M 3822/55 gradazione A1 DIN 11

Codice M 3820 3000	M 3820/3	Cad. €	29,50		1
---------------------------	-----------------	--------	--------------	---	---



EN 175



Tipo in materiale plastico

Con caschetto di sostegno regolabile mediante pomolo a cremagliera

Adatta per vetri con dimensioni 75x98 mm

Consente una completa protezione del viso e, parzialmente, del collo e del capo

Dimensioni: 335x245 mm - Profondità 185 mm - Peso 320 g

Senza vetri

Codice M 3820 4000	M 3820/4	Cad. €	28,90		1
---------------------------	-----------------	--------	--------------	---	---



EN 175

Tipo con filtro LCD ad oscuramento automatico e alimentazione a celle solari

EN 175 - EN 379

In materiale plastico, con caschetto di sostegno regolabile

Temperatura di impiego -10°C ÷ +65°C

Esecuzione per la saldatura ad elettrodo, Mig, Oxygas e opzione "grinding" per taglio e sbavatura

Livello di protezione DIN 16 da raggi UV/IR

Con grado di protezione regolabile da DIN 9 a DIN 13

Grado di chiarezza DIN 4 - Tempo di reazione chiaro/scuro 0,3 ms

Ritardo scuro/chiaro 0,1-1 sec

Dimensioni filtro 110x90x8 mm

Area visiva 96x39 mm - Peso 485 g

Codice M 3820 4400	M 3820/44	Cad. €	164,00		1
---------------------------	------------------	--------	---------------	---	---

EN 175
EN 379



ABC TOOLS Maschere a casco per saldatori

Tipo con filtro LCD ad oscuramento automatico e alimentazione a celle solari

EN 175 - EN 379

In materiale plastico, con caschetto di sostegno regolabile

Temperatura di impiego -10°C ÷ +65°C

Esecuzione per la saldatura ad elettrodo, Mig, Mag, Tig >20A e opzione "grinding" per il taglio e la sbavatura

Livello di protezione DIN 16 da raggi UV/IR

Con grado di protezione regolabile da DIN 9 a DIN 13

Grado di chiarezza DIN 4

Tempo di reazione chiaro/scuro 0,3 ms - Ritardo scuro/chiaro 0,1-1 s

Dimensioni filtro 110x90x8 mm

Area visiva 100x60 mm - Peso 500 g

Codice M 3820 4500	M 3820/45	Cad. €	239,00		1
--------------------	------------------	--------	---------------	---	---

EN 175
EN 379

Esecuzione per la saldatura ad elettrodo, plasma, Mig/Mag, Mig pulsato, Tig, Tig pulsato

Livello di protezione DIN 15 da raggi UV/IR

Con grado di protezione regolabile da DIN 5 a DIN 13 - Grado di chiarezza DIN 4

Tempo di reazione chiaro/scuro 0,08 ms - Ritardo scuro/chiaro 0,1-0,9 sec

Dimensioni filtro 110x90x8 mm

Area visiva 97x47 mm - Peso 510 g

Codice M 3820 5000	M 3820/5	Cad. €	449,00		1
--------------------	-----------------	--------	---------------	---	---

EN 175
EN 379

ABC TOOLS Visiera di protezione

Schermo trasparente in policarbonato - EN 166

Con caschetto di sostegno regolabile mediante pomolo a cremagliera

Ottima protezione facciale

Si può indossare sopra i normali occhiali correttivi

Dimensioni 475x320 mm - Profondità 180 mm - Peso 435 g

Codice M 3820 6000	M 3820/6	Cad. €	65,00		1
--------------------	-----------------	--------	--------------	---	---



Vetri per schermi e maschere

Adatti per schermi e maschere M 3820/0 ÷ M 3820/4

Tipo a specchio per saldatura Argon e CO₂ - EN 166 - EN 169

Dimensioni 75x98 mm

Gradazione A1 DIN	10	11	12	13
Codice	M 3822 1000	M 3822 2000	M 3822 3000	M 3822 4000
M 3822 Cad. €	3,55	3,55	3,55	3,55
 pz.	100	100	100	100



DIN 10

DIN 11

DIN 12

DIN 13

Tipo inattinico - EN 166 - EN 169

Dimensioni 75x98 mm

Gradazione A1 DIN	10	11	12	13
Codice	M 3822 4400	M 3822 5500	M 3822 6600	M 3822 7700
M 3822 Cad. €	1,25	1,25	1,25	1,25
 pz.	100	100	100	100



DIN 10

DIN 11

DIN 12

DIN 13

Tipo incolore (di protezione ai vetri colorati) - EN 166

In confezione da 100 pezzi

Codice M 3822 8000	M 3822/8	La cf. €	27,30		1
--------------------	-----------------	----------	--------------	---	---



CE

CE

Mascherine di protezione

In polipropilene,

Tipo chirurgico

Mascherina facciale chirurgica monouso tessuto non tessuto 4 strati con sistema di fissaggio con elastici auricolari
Esecuzione II R standard UNI EN 14683:2019 e UNI EN 13485:2016.

In confezione da 50 pezzi (5 buste da 10 mascherine)

Codice M 3958 9000	M 3958/9	La cf. €	5,30		1
--------------------	----------	----------	------	---	---



Tipo lavabile e riutilizzabile

Testata per la filtrazione batterica BFE secondo norma UNI EN 14683 con un risultato di 99,97% di filtrazione
Non contengono componenti in lattice naturale

Lavabile e riutilizzabile fino a 30 volte

Codice M 3959 0000	M 3959	Cad. €	6,90		1
--------------------	--------	--------	------	---	---



Tipo igienico

Adatta per la protezione da polvere non tossica di levigatura, polline, ecc.

Non offrono nessuna protezione contro la contaminazione dell'aria velenosa e dannosa per la salute, p.es. esalazioni e nebulizzazioni di vernici e pitture, particelle in sospensioni, fumi e gas

Non inibisce respirazione, discorsi e vista e non interferisce con occhiali

In confezione da 50 pezzi

Codice M 3959 1000	M 3959/1	La cf. €	10,90		1
--------------------	----------	----------	-------	---	---



Honeywell+

Tipo con classe di protezione FFP1 - EN 149:2001 + A1:2009 - Limite di utilizzo: fino a 4 x TLV

Adatte per la protezione contro aerosol solidi e liquidi contenenti: calcio, carbonato, carbone, cellulosa, cemento, ceramica, cotone, farina, legno morbido, metalli ferrosi, petroli vegetali e zolfo

Particolarmente adatte per l'industria alimentare

M 3959/2 - Senza valvola - In confezione da 30 pezzi

M 3959/3 - Con valvola per espellere meglio l'aria calda ed umida - In confezione da 20 pezzi

Codice M 3959 2000	M 3959/2	La cf. €	32,90		1
--------------------	----------	----------	-------	---	---

Codice M 3959 3000	M 3959/3	La cf. €	36,90		1
--------------------	----------	----------	-------	---	---



M 3959/2

M 3959/3

Tipo con classe di protezione FFP2 - EN 149:2001 + A1:2009 - Limite di utilizzo: fino a 12 x TLV

Adatte per la protezione contro aerosol solidi, liquidi e fumi contenenti: alluminio, calcio, carbonato, carbone, cellulosa, cemento, ceramica, cotone, farina, fibre di vetro, legno duro, metalli ferrosi, petroli di plastica, vegetali e minerali, quarzo, rame, zolfo, batteri e altri microrganismi

Sono particolarmente adatte per l'industria chimica, farmaceutica, laboratori, ospedali

Esecuzione senza valvola

Pieghevole, a lembi di materiale filtrante per una maggiore durata

Ampia superficie facciale - In confezione da 50 pezzi

Codice M 3959 4000	M 3959/4	La cf. €	46,70		1
--------------------	----------	----------	-------	---	---

Esecuzione con valvola adatta per espellere meglio l'aria calda ed umida

In confezione da 20 pezzi

M 3959/55 - Tipo pieghevole, a lembi di materiale filtrante per una maggiore durata

Ampia superficie facciale

Codice M 3959 5000	M 3959/5	La cf. €	57,50		1
--------------------	----------	----------	-------	---	---

Codice M 3959 5500	M 3959/55	Pieghevole	La cf. €	74,50		1
--------------------	-----------	------------	----------	-------	---	---



M 3959/5

M 3959/55 - Pieghevole

Tipo con classe di protezione FFP3 - EN 149:2001 + A1:2009 - Limite di utilizzo: fino a 50 x TLV

Adatte per la protezione contro aerosol solidi, liquidi e fumi contenenti: alluminio, calcio, caolina, carbonato, carbonio, cellulosa, cemento, cotone, fumo, legno, manganese, metallo ferroso, oli vegetali e minerali, platino, plastica, quarzo, rame, stricnina, zolfo, microrganismi, enzimi e virus

Sono particolarmente indicate per la manipolazione di principi attivi (industria farmaceutica), laboratori, ospedali, eliminazione rifiuti tossici

Con valvola adatta per espellere meglio l'aria calda ed umida

Guarnizione di tenuta in morbida schiuma

M 3959/6 - In confezione da 10 pezzi

M 3959/66 - Tipo pieghevole - In confezione da 20 pezzi

Codice M 3959 6000	M 3959/6	La cf. €	102,00		1
--------------------	----------	----------	--------	---	---

Codice M 3959 6600	M 3959/66	Pieghevole	La cf. €	177,00		1
--------------------	-----------	------------	----------	--------	---	---



M 3959/6

M 3959/66 - Pieghevole

Tipo con filtro in granuli ai carboni attivi

Classe di protezione FFP1 - EN 149:2001 + A1:2009 - Limite di utilizzo: fino a 4 x TLV

Adatte per la protezione contro aerosol solidi e liquidi contenenti: calcio, carbonato, carbone, cellulosa, cemento, ceramica, cotone, farina, legno morbido, metalli ferrosi, petroli vegetali e zolfo

Particolarmente adatte per l'industria alimentare

Filtro ai carboni attivi per un'ottima protezione contro i danni di vapori organici

Con valvola adatta per espellere meglio l'aria calda ed umida - In confezione da 20 pezzi

Codice M 3959 7000	M 3959/7	La cf. €	130,00		1
--------------------	----------	----------	--------	---	---



CE

Mascherine di protezione

In polipropilene,

Tipo con classe di protezione FFP3 - EN 149:2001 + A1:2009

Non riutilizzabili - Forma del ferretto ridisegnata per una tenuta ottimale

Profilo della guarnizione migliorato per una migliore adattabilità al viso

Con strato protettivo esterno che protegge la maschera filtrante da sporco, polvere e liquidi, prolungando l'efficienza filtrante - Spugnetta anallergica

In confezione da 10 pezzi

M 3959/8 - Senza carboni attivi

M 3959/85 - Esecuzione ai carboni attivi adatti per protezione della polvere e idonei a bloccare gas e vapori organici in concentrazioni inferiori al TLV

Guarnizione	Parziale	Completa
Codice	M 3959 8001	M 3959 8002
M 3959/8 La cf. €	62,00	81,50
Codice	M 3959 8501	M 3959 8502
M 3959/85 La cf. €	82,00	102,00



M 3959/8



M 3959/85

Semimaschere per filtri intercambiabili

Tipo riutilizzabile per filtri con raccordo a vite - EN 140

In gomma termoplastica, con testiera ergonomica e regolabile

La struttura di sostegno dei filtri è fissata al corpo rigido della semimaschera e non direttamente sull'oronasale, in modo da non segnare il viso dell'utilizzatore ed assicurare una tenuta più uniforme e maggior comfort

Fornita senza filtri

Codice M 3958 1000	M 3958/1	Cad. €	—		1
---------------------------	-----------------	--------	---	--	---

Filtri per semimaschere - Secondo EN 14387 (antigas e combinati) - EN 143 (antiparticolato)

Tipo di filtro	A2	A2P3R	A1B1E1K1P3R	P3R
Codice	M 3958 1101	M 3958 1102	M 3958 1103	M 3958 1104
M 3958/11 La cp. €	20,10	39,10	42,60	22,80
Protezione da	Gas e vapori organici, classe 2	Gas e vapori organici, classe 2 e polveri tossiche	Gas e vapori organici, inorganici, acidi, ammoniaci e derivati, classe 2	Polveri tossiche



Tipo riutilizzabile per filtri a baionetta - EN 140

In morbida termogomma, con testiera ergonomica sottile e leggera con regolazione rapida

Spessore dell'oronasale diminuito per una riduzione del peso del 25% rispetto ai modelli precedenti

Nuovo mascherino frontale con sistema di aggancio/sgancio rapido ed elastici scorrevoli, che permettono di togliere ed abbassare la semimaschera senza rimuovere la testiera

Taglia **M+L** - Fornita senza filtri

Codice M 3958 2000	M 3958/2	Cad. €	48,40		1
---------------------------	-----------------	--------	--------------	--	---

Filtri per semimaschere

Secondo EN 14387 (antigas e combinati) - EN 143 (antiparticolato)

Tipo di filtro	A2	A2P3_R	ABEK1P3_R	P3_R
Codice	M 3958 2201	M 3958 2202	M 3958 2203	M 3958 2204
M 3958/22 La cp. €	27,50	54,00	63,50	30,90
Protezione da	Gas e vapori organici, classe 2	Gas e vapori organici, classe 2 e polveri tossiche	Gas e vapori organici, inorganici, acidi, ammoniaci e derivati, classe 1 e polveri tossiche	Polveri tossiche



Cuffie antirumore

Tipo con archetto regolabile

Collaudate secondo EN 352-1 - Cat. III

Interno rivestito in schiuma di poliuretano

Esecuzione ultraleggera con design dielettrico adatto per ambienti con presenza di elettricità

Codice M 3960 2100	M 3960/21	Cad. €	14,50		1
---------------------------	------------------	--------	--------------	--	---

Esecuzione con archetto multiposizione (sopra il capo, sotto il mento, dietro la nuca)

Con design dielettrico adatto per ambienti con presenza di elettricità

Codice M 3960 2300	M 3960/23	Cad. €	29,90		1
---------------------------	------------------	--------	--------------	--	---

Esecuzione confortevole e robusta

Con archetto morbido e leggero

Coppe in memory foam per un comfort extra

Codice M 3960 2500	M 3960/25	Cad. €	30,50		1
---------------------------	------------------	--------	--------------	--	---



M 3960/21

M 3960/23

M 3960/25

Cuffie antirumore

Tipo con archetto regolabile

Collaudate secondo EN 352-1 - Cat. III

Interno rivestito in schiuma di poliuretano

3M PELTOR™

In policarbonato e materiale fonoassorbente

Con bardatura in acciaio inossidabile rivestita con morbida imbottitura extralarga

Codice M 3960 2700	M 3960/27	Cad. €	43,30		1
--------------------	-----------	--------	-------	--	---



ABC TOOLS

Elettroniche - Collaudate secondo EN 352-1 - EN 352-4

Con interruttore per escludere i rumori che superano la soglia degli 85 dB, consentendo comunque comunicazioni con altre persone

Archetto regolabile, rivestito in materiale soffice

Coppe in resina sintetica ad alta resistenza con interno rinforzato e rivestito in schiuma di poliuretano

Funzionamento con 2 batterie AA da 1,5 V (non incluse)

Codice M 3960 4000	M 3960/4	Cad. €	94,50		1
--------------------	----------	--------	-------	--	---



Tappini auricolari antirumore

Morbidi, non fastidiosi, sono indicati per la protezione dell'udito in ambienti con forti rumori costanti
Secondo norma EN 352

Tipo in scatola completa di 500 paia di tappini

La **schiuma di poliuretano con consistenza morbida non porosa**, li rende più resistenti alla sporcizia e fa sì che si espandano in modo da adattarsi alla conformazione di qualsiasi condotto uditivo

Colore brillante per protezione visibile e piacevole da indossare

Forma conica per la massima facilità di inserimento, adattamento e rimozione - SNR 39 dB

Codice M 3960 9000	M 3960/9	La scatola €	97,50		1
--------------------	----------	--------------	-------	--	---



Honeywell

Tipo in scatola completa di 200 paia di tappini

Colori brillanti per protezione visibile e piacevole da indossare

La schiuma si espande in modo da adattarsi alla conformazione di qualsiasi condotto uditivo

Forma sagomata a T per la massima facilità di inserimento e rimozione

Codice M 3961 0000	M 3961/0	La scatola €	89,50		1
--------------------	----------	--------------	-------	--	---



Honeywell

Tipo con cordino staccabile e riutilizzabile

In soffice materiale spugnoso che si modella a contatto con il calore corporeo, adattandosi al condotto uditivo

Confortevoli, igienici e riutilizzabili, sono indicati per un utilizzo prolungato e offrono un elevato livello di attenuazione

Forniti con custodia - SNR 30 dB

Codice M 3961 1100	M 3961/11	Al paio €	3,75		1
--------------------	-----------	-----------	------	--	---



Tipo con fascia di sostegno in polietilene

Adatto per impiego discontinuo, si può indossare sotto il mento o sulla nuca

Fornito con tappini morbidi, leggeri e confortevoli

Codice M 3961 1800	M 3961/18	Cad. €	5,40		1
--------------------	-----------	--------	------	--	---



Confezione di 10 coppie di tappini di ricambio per M 3961/18

Codice M 3961 1900	M 3961/19	La cf. €	13,30		1
--------------------	-----------	----------	-------	--	---

Honeywell

Tipo con archetto multifunzione, può essere indossato sopra il capo, sotto il mento o dietro la nuca e ripiegato quando non utilizzato

Adatti per impiego discontinuo - Con inserti morbidi, leggeri e confortevoli - SNR 24 dB

Fornito con una coppia di inserti di ricambio

Codice M 3961 2200	M 3961/22	Cad. €	10,00		1
--------------------	-----------	--------	-------	--	---



Confezione di 10 coppie di tappini di ricambio per M 3961/22

Codice M 3961 2210	M 3961/221	La cf. €	58,50		1
--------------------	------------	----------	-------	--	---

ABC TOOLS

Realizzati con particolare miscela di schiuma poliuretanica a due colori, che offre una sensazione di morbidezza al tatto e all'interno del condotto uditivo

Superficie morbida e resistente allo sporco per evitare la formazione di impurità che si trasferirebbero nel condotto uditivo - SNR 33 dB

In confezione da 200 coppie di tappini

Codice M 3961 5000	M 3961/5	La cf. €	77,50		1
--------------------	----------	----------	-------	--	---



Tute da lavoro protettive

Protezione secondo CE categoria III tipo 5 e 6 contro polveri pericolose e spruzzi leggeri di liquidi

(EN ISO 13982-1:2004 - EN ISO 13034:2005+A1:2009)

Trattate antistaticamente secondo EN 1149-5:2008

Protezione contro contaminazione radioattiva secondo EN 1073-2:2002 Classe 1

Protezione da agenti biologici secondo EN 14126 2003

Tute in tessuto a basso rilascio di fibre, con zip bidirezionale nascosta da patella adesiva, polsini lavorati a macchina e caviglie elasticizzati

Cappuccio a 3 lembi idoneo per indossare anche maschere e cuffie di protezione

Honeywell

Tipo in tessuto non tessuto di polipropilene triplo strato (SMS)

Colore bianco

Materiale leggero, traspirante e confortevole come una T-shirt

Ideale per applicazioni in edilizia, manutenzione, industria chimica/petrochimica/automobilistica e fai da te

Adatte anche per la manipolazione di amianto

Polsi, caviglie e cappuccio con elastico

Design del cavallo resistente allo strappo - Cuciture a punti

Taglia		L	XL	XXL
Codice		M 3963 0003	M 3963 0004	M 3963 0005
M 3963	Cad. €	9,35	9,35	9,35

Tipo in tessuto di polipropilene e polietilene

Colore bianco

Materiale leggero, traspirante e comodo da indossare anche per periodi di tempo prolungati

Ideale per ispezione e manipolazione di amianto, preparazione del cemento, smerigliatura e lucidatura metalli,

preparazione farmaci, manipolazione polveri tossiche, ecc.

Protezione contro alcuni agenti infettivi secondo EN 14126:2003

Taglia		L	XL	XXL
Codice		M 3963 1002	M 3963 1003	M 3963 1004
M 3963/1	Cad. €	17,30	17,30	17,30

Guanti in lattice naturale non sterile, monouso - EN 374

Secondo CE, Categoria III

Ambidestro, leggeri, molto flessibili, ad alta sensibilità e pretalcati

Adatti per **protezione individuale** (rischio chimico e biologico) e **protezione medica** (uso ambulatoriale, medicazione, dentale)

Assicurano la massima protezione e un'ottima presa in qualsiasi

condizione di utilizzo

In confezione da 100 pezzi

Taglia		S	M	L	XL
Codice		M 2270 0007	M 2270 0008	M 2270 0009	M 2270 0000
M 2270/0	La cf. €	18,50	18,50	18,50	18,50

M 0 → pag. 851

Tipo con cuciture rinforzate da fascia adesiva

Colore bianco

Con protezioni contro le polverizzazioni chimiche tipo 4 (EN 14605 2005+A1:2009)

In tessuto non tessuto di polipropilene a triplo strato (SMS) da 55 grammi

Materiale leggero, traspirante e confortevole come una t-shirt

Ideale per applicazioni in edilizia, manutenzione, industria chimica, petrolchimica, automobilistica, farmaceutica, cosmetica

Adatte anche per la manipolazione di amianto, pesticidi e prodotti fitosanitari

Polsi, caviglie e cappuccio con elastico

Design del cavallo resistente allo strappo

Taglia		L	XL	XXL
Codice		M 3963 3002	M 3963 3003	M 3963 3004
M 3963/3	Cad. €	14,90	14,90	14,90

Tipo in tessuto non tessuto di polipropilene

Colore blu con schiena bianca

Con **trattamento chimico aggiuntivo ritardante alla fiamma**

Conforme secondo EN 533/ISO 14116 Indice 1

Ad elevata traspirabilità e protezione da polvere e schizzi

Resistente all'usura e a ridotto stress termico

Ideale per ispezione e manipolazione di amianto, pulizie industriali leggere, manutenzione macchinari, preparazione farmaci, manipolazione polveri tossiche, ecc.

Taglia		L	XL	XXL
Codice		M 3963 4002	M 3963 4003	M 3963 4004
M 3963/4	Cad. €	17,30	17,30	17,30

CE
Cat. III

Tipo 5

A tenuta di polveri

EN 13982-1:2004

A tenuta di polveri

Tipo 6

A limitata tenuta di schizzi di liquidi

EN 1149-5:2008

Trattamento antistatico

EN ISO 13982-1:2004

A limitata tenuta di schizzi di liquidi



EN 1073-2:2002



EN 1073-2:2002



EN 14126:2003



G L K

CAT. III
CE



EN 1073-2:2002



EN 1073-2:2002



EN 14126:2003

EN 533/ISO 14116 Indice 1
Resistenza limitata alla fiamma

Bendaggio autoaderente

Adatto per coprire le ferite in punti critici come p.es. dita della mano
 Si applica direttamente sulla ferita ed è autoaderente, modellabile, elastico e resistente all'acqua
 Assorbe il sangue, non si attacca né alla pelle né ai peli
 Senza lattice
 In rotolo, da 4,5 metri, larghezza 6 cm

Codice M 3967 1000	M 3967/1	Cad. €	24,10		1
--------------------	----------	--------	-------	---	---

CE



Kit pronto soccorso

In valigetta in polipropilene con chiusura ermetica con 2 clip a scatto
 Con fori per il fissaggio a parete

Contenuto secondo D.M. 388 del 15/07/2003 e D.L. 81 del 09/04/2008 art. 45

Tutti i prodotti contenuti sono conformi alla direttiva CE 93/42 al D.L. 24/02/1997 e al 2007/47/CEE

Tipo con contenuto secondo "ALLEGATO 2"

Per aziende Gruppo C

- | | |
|--|--|
| 2 paia di guanti sterili, senza lattice | 1 rotolo di benda orlata da 10 cm x 3,5 m |
| 1 flacone disinfettante da 125 ml iodopovidone al 10% di iodio | 1 paio di forbici mediche |
| 1 soluzione fisiologica sterile da 250 ml | 1 laccio emostatico, senza lattice |
| 1 busta compressa di garza sterile cm 18x40 | 1 ghiaccio istantaneo pronto uso |
| 3 buste compresse di garza sterile cm 10x10 | 1 sacchetto per la raccolta di rifiuti sanitari, dimensioni 250x350 mm |
| 1 pinza sterile monouso per medicazione | 1 copia del D.M. 388 del 15/07/03 |
| 1 confezione di cotone idrofilo da 5 g | 1 copia delle istruzioni multilingua sul modo di usare i presidi e prestare i primi soccorsi |
| 1 confezione di 10 cerotti in varie misure | |
| 1 rotolo di cerotto adesivo da 2,5 cm x 5 m | |

Dimensioni valigetta: LxPxh 290x215x90 mm - Peso 1,2 kg

Codice M 3970 1000	M 3970/1	Cad. €	34,80		1
--------------------	----------	--------	-------	---	---

CE



Tipo con contenuto secondo "ALLEGATO 1"

Per aziende Gruppo A e B

- | | |
|--|--|
| 5 paia di guanti sterili, senza lattice | 3 lacci emostatici, senza lattice |
| 2 flaconi disinfettanti da 500 ml iodopovidone al 10% di iodio | 2 pacchetti di ghiaccio istantaneo pronto uso |
| 3 soluzioni fisiologiche sterili da 500 ml | 2 teli sterili monouso per ustioni, dimensioni 400x600 mm |
| 2 buste compresse di garza sterile cm 18x40 | 1 termometro digitale |
| 10 buste compresse di garza sterile cm 10x10 | 1 sfigmomanometro ad aneroide con fonendoscopio |
| 2 pinze sterili monouso per medicazione | 2 sacchetti per la raccolta di rifiuti sanitari, dimensioni 250x350 mm |
| 1 confezione di cotone idrofilo da 20 g paraschizzi | 1 copia del D.M. 388 del 15/07/03 |
| 1 paio di forbici mediche | 1 copia delle istruzioni multilingua sul modo di usare i presidi e prestare i primi soccorsi |

Dimensioni valigetta: LxPxh 460x345x145 mm - Peso 5,5 kg

Codice M 3970 3000	M 3970/3	Cad. €	141,00		1
--------------------	----------	--------	--------	---	---



Gilet ad alta visibilità

Conforme RIS 3279-TOM ISSUE 1 per l'industria ferroviaria

Certificato EN ISO 20471 Classe 2 per oltre 50 lavaggi

Gilet ad alta visibilità arancione, in poliestere leggero, chiusura con fettuccia a strappo

Taglia L-XL

Codice M 3970 5000	M 3970/5	Cad. €	6,90		1
--------------------	----------	--------	------	---	---



martor Cutter di sicurezza - Antinfortunistici



Tipo con lama retrattile automaticamente

Ad inizio dell'operazione di taglio togliere il pollice dal nottolino, la lama rientrerà automaticamente nell'impugnatura nel momento in cui perde il contatto con il materiale da tagliare



LIVELLO DI SICUREZZA ALTO

Lama retrattile automaticamente



Profondità di taglio 17 mm



Profondità di taglio 19 mm

Mod. SECUNORM 300

Corpo in materiale plastico, ergonomico e resistente alle abrasioni
Con nottolino trilaterale per uso destrorso e sinistrorso - Lunghezza totale 143 mm

Esecuzione con profondità di taglio 17 mm

Adatto per tagliare cartoni a onda tripla, pellicole, nastri adesivi, reggette di plastica, merce in sacchi, tessuto e feltro
Completo di lama M 7068/1 spessore 0,63 mm con punte arrotondate
Adatto anche per impiego con lama ceramica M 7068/5

Codice M 7064 1000	M 7064/1	Cad. €	21,90	10
--------------------	----------	--------	-------	----

Esecuzione con profondità di taglio 19 mm

Adatto per tagliare cartoni a onda tripla, pellicole, nastri adesivi, reggette di plastica, merce in sacchi, tessuto e feltro
Completo di lama tipo C 5302 spessore 0,63 mm
Adatto anche per impiego con lama ceramica M 7068/5

Codice M 7064 5000	M 7064/5	Cad. €	21,60	10
--------------------	----------	--------	-------	----

Mod. SECUNORM 500

Corpo in alluminio, ergonomico, maneggevole e resistente alle abrasioni
Con nottolino laterale per uso destrorso e sinistrorso - Lunghezza totale 143 mm

Esecuzione con profondità di taglio 17 mm

Adatto per tagliare cartoni a onda tripla, pellicole, nastri adesivi, reggette di plastica, merce in sacchi, tessuto e feltro
Completo di lama M 7068/1 spessore 0,63 mm a due lati taglienti e punte arrotondate

Codice M 7065 1000	M 7065/1	Cad. €	30,40	10
--------------------	----------	--------	-------	----



Profondità di taglio 17 mm



Profondità di taglio 5 mm

Esecuzione con profondità di taglio 5 mm

Adatto per tagliare cartoni a onda singola, pellicole, nastri adesivi, reggette di plastica, merce in sacchi e tessuto
Completo di lama M 7068/1 spessore 0,63 mm a due lati taglienti e punte arrotondate

Codice M 7065 3000	M 7065/3	Cad. €	30,40	10
--------------------	----------	--------	-------	----



Profondità di taglio 19 mm

Esecuzione con profondità di taglio 19 mm - Completo di lama tipo C 5302 spessore 0,63 mm

Codice M 7065 5000	M 7065/5	Cad. €	30,10	10
--------------------	----------	--------	-------	----

Lame di ricambio - Spessore 0,63 mm - In confezione da 10 lame

Codice C 5302 0000	C 5302	La cf. €	11,20	1
--------------------	--------	----------	-------	---



Esecuzione con lama a doppio uncino - Profondità di taglio 10 mm

Adatto per tagliare cartoni a onda doppia, pellicole, nastri adesivi, reggette di plastica, merce in sacchi, fogli di carta, PVC, tessuto e feltro - Completo di lama C 5304/0 spessore 0,63 mm a due lati taglienti

Codice M 7065 7000	M 7065/7	Cad. €	31,30	10
--------------------	----------	--------	-------	----



Profondità di taglio 10 mm

Esecuzione con lama a doppio uncino e punte smussate - Profondità di taglio 7 mm

Adatto per tagliare cartoni a onda doppia, pellicole, nastri adesivi, reggette di plastica, merce in sacchi, fogli di carta, PVC, tessuto e feltro - Completo di lama smussata C 5304/11, spessore 0,63 mm a due lati taglienti

Codice M 7065 8000	M 7065/8	Cad. €	31,50	10
--------------------	----------	--------	-------	----



Profondità di taglio 10 mm
Lama smussata

Lame di ricambio con punte arrotondate - Spessore 0,63 mm - In confezione da 10 lame

Codice M 7068 1000	M 7068/1	La cf. €	13,00	10
--------------------	----------	----------	-------	----



Lama di ricambio in ceramica per SECUNORM 300 e 500

In ossido di zirconio di elevata qualità e resistenza alla rottura per una durata superiore: fino a 12 volte più a lungo rispetto alle lame in acciaio - Affilatura di lunga durata ideale per tagliare differenti tipi di materiale
Protetta contro ruggine e acidi - Amagnetica e non conduttiva

Reversibile con affilatura larga e punte arrotondate - Spessore 0,65 mm - In confezione da 2 lame

Codice M 7068 5000	M 7068/5	La cf. €	30,20	2
--------------------	----------	----------	-------	---



Lama in ceramica

Mod. SECUNORM 525

Corpo in alluminio, ergonomico, maneggevole e resistente alle abrasioni

A grande profondità di taglio: 21 mm - Con nottolino laterale per uso destrorso e sinistrorso

Adatto per tagliare cartoni fino a onda tripla, pellicole, nastri adesivi, reggette di plastica, merce in sacchi, tessuto e gomma

Completo di lama M 7071/4 spessore 0,63 mm a due lati taglienti - Lunghezza totale 143 mm

Codice M 7067 1000	M 7067/1	Cad. €	32,80	10
--------------------	----------	--------	-------	----



Profondità di taglio 21 mm



Tipo con lama retrattile automaticamente

Ad inizio dell'operazione di taglio togliere il pollice dal nottolino, la lama rientrerà automaticamente nell'impugnatura nel momento in cui perde il contatto con il materiale da tagliare



LIVELLO DI SICUREZZA ALTO

Lama retrattile automaticamente



Mod. SECUNORM 540

Corpo in alluminio, ergonomico, maneggevole e resistente alle abrasioni
 Con nottolino laterale per uso destrorso e sinistrorso - Adatto per tagliare cartoni fino a onda tripla, pellicole, materiale espanso, polistirolo, nastri di carta e sacchi
 Completo di **lama flessibile C 5303/9, a basso pericolo di rottura** e di facile sostituzione senza l'ausilio di utensili, basta spingere indietro l'inserto in plastica
Profondità di taglio 36 mm - Lunghezza totale 143 mm

Codice M 7067 6000	M 7067/6	Cad. €	36,20		10
--------------------	-----------------	--------	--------------	--	----

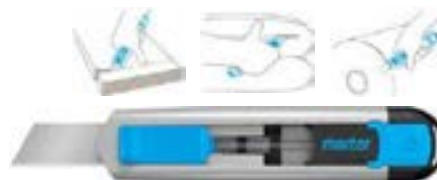

Profondità di taglio 36 mm

Tipo trapezoidale con lunghezza 71 mm

In acciaio legato - Spessore 0,50 mm - In confezione da 10 lame

Codice C 5303 9000	C 5303/9	La cf. €	15,10		1
--------------------	-----------------	----------	--------------	--	---



Mod. SECUNORM HANDY

Corpo in acciaio inossidabile con parti in materiale plastico

Con nottolino laterale, per uso destrorso e sinistrorso
 Adatto per tagliare cartoni a onda doppia, pellicole, nastri adesivi, reggette di plastica, filo e spago
 Completo di lama M 7070/4, a doppia affilatura - Profondità di taglio 9 mm - Lunghezza totale 100 mm

Codice M 7070 1000	M 7070/1	Cad. €	12,40		10
--------------------	-----------------	--------	--------------	--	----



Corpo in acciaio inossidabile

Lame di ricambio per M 7070/1 - M 7070/7 - Spessore **0,30 mm** - In confezione da 10 lame

Codice M 7070 4000	M 7070/4	La cf. €	8,55		10
--------------------	-----------------	----------	-------------	--	----



Mod. SECUNORM 175

Corpo in fibra di vetro rinforzata con materiale plastico, ergonomico e resistente alle abrasioni
 Con nottolino laterale per uso destrorso e sinistrorso
 Adatto per tagliare cartoni a onda doppia, pellicole, nastri adesivi, reggette di plastica, filo e spago
 Completo di lama M 7070/4, spessore 0,30 mm a doppia affilatura
 Fuoriuscita lama 13 mm - Profondità di taglio 10 mm - Lunghezza totale 110 mm

Codice M 7070 7000	M 7070/7	Cad. €	9,80		10
--------------------	-----------------	--------	-------------	--	----



Mod. SECUNORM 185

Corpo acciaio inossidabile, ergonomico, resistente alle abrasioni e a svariati utilizzi
 Con nottolino laterale per uso destrorso e sinistrorso
 Adatto per tagliare cartoni a onda doppia, pellicole, nastri adesivi, reggette di plastica, filo e spago
 Completo di lama M 7072/1, spessore 0,40 mm a doppia affilatura
 Profondità di taglio 9 mm - Lunghezza totale 102 mm

Codice M 7070 8000	M 7070/8	Cad. €	15,30		20
--------------------	-----------------	--------	--------------	--	----



Mod. SECUNORM MIZAR

Corpo in resina sintetica resistente alle abrasioni, ergonomico e maneggevole
 Per uso destrorso e sinistrorso - Con **corsore "3 in 1"** per sbloccare la lama per il taglio, riportarla all'interno del corpo durante gli spostamenti e consentirne la sostituzione
 Adatto per tagliare cartoni a onda tripla, pellicole, nastri adesivi e reggette di plastica
 Completo di lama C 5302/2, spessore 0,63 mm con affilatura su 2 lati
 Fuoriuscita lama 22 mm - Profondità di taglio 15 mm - Lunghezza totale 140 mm

Codice M 7071 7000	M 7071/7	Cad. €	24,30		10
--------------------	-----------------	--------	--------------	--	----



Lama di ricambio per M 7071/7 - Spessore **0,30 mm** - In confezione da 10 lame

Codice C 5302 2000	C 5302/2	La cf. €	11,30		1
--------------------	-----------------	----------	--------------	--	---



Mod. SECUNORM 380

Corpo in fibra di vetro rinforzata con materiale plastico, ergonomico e resistente alle abrasioni
Con fuoriuscita lama di 78 mm, per uso destrorso e sinistrorso
 Lama flessibile per effettuare tagli con estrema sicurezza
 Adatto per tagliare cartoni a onda quadrupla e blocchi di schiuma spessa, aprire sacchi, dividere fogli di carta, pellicole, nastri adesivi, reggette di plastica, PVC, ecc.
 Completo di lama M 7072/4, spessore 0,50 mm con affilatura su due lati
 Profondità di taglio 73 mm - Lunghezza totale 172 mm

Codice M 7072 3000	M 7072/3	Cad. €	37,10		10
--------------------	-----------------	--------	--------------	--	----



Lama di ricambio, in acciaio legato - Spessore **0,50 mm** - In confezione da 10 lame

Codice M 7072 4000	M 7072/4	La cf. €	13,80		10
--------------------	-----------------	----------	--------------	--	----



Lame di ricambio con bordo seghettato

Adatte anche per il taglio di polistirolo - Spessore **0,50 mm** - In confezione da 10 lame

Codice M 7072 4500	M 7072/45	La cf. €	37,30		10
--------------------	------------------	----------	--------------	--	----



martor Cutter di sicurezza - Antinfortunistici



Tipo con rientro lama completamente automatico

Far uscire la lama tramite il nottolino o leva e iniziare a tagliare
Non appena la lama perde il contatto con il materiale, anche accidentalmente, rientra automaticamente nel coltello senza nessun intervento richiesto da parte dell'utilizzatore



LIVELLO DI SICUREZZA ELEVATO
Con rientro lama completamente automatico



Mod. SECUPRO MAXISAFE

Corpo in materiale plastico, ergonomico e resistente alle abrasioni
Con **nottolino trilaterale**, per uso destrorso e sinistrorso
Adatto per tagliare pellicole, fogli di carta e stagnola, gomma, polistirolo, feltro e lana
Completo di lama M 7071/4 spessore 0,63 mm, con affilatura su 2 lati
Profondità di taglio 17,2 mm - Lunghezza totale 148 mm

Codice M 7071 1000	M 7071/1	Cad. €	29,80	10
--------------------	----------	--------	-------	----



Mod. SECUPRO MEGASAFE

Corpo **interamente in alluminio**, ergonomico e resistente alle abrasioni
Con nottolino laterale, per uso destrorso e sinistrorso
Adatto per tagliare pellicole, fogli di carta e stagnola, gomma, polistirolo, feltro e lana
Completo di lama M 7071/4 spessore 0,63 mm, con affilatura su 2 lati
Fuoriuscita lama 23 mm - Profondità di taglio 20 mm - Lunghezza totale 155 mm

Codice M 7071 2000	M 7071/2	Cad. €	65,00	10
--------------------	----------	--------	-------	----



Lama di ricambio per M 7071/1 - M 7071/2 - Spessore **0,63 mm** - In confezione da 10 lame

Codice M 7071 4000	M 7071/4	La cf. €	11,90	10
--------------------	----------	----------	-------	----

Mod. SECUPRO MARTEGO

Corpo in alluminio, ergonomico e resistente alle abrasioni, con **riporto in morbida gomma antiscivolo** per una presa più sicura e confortevole - Con leva, per uso destrorso e sinistrorso
Dotato di dispositivo di blocco della lama per impedirne l'accidentale fuoriuscita
Adatto per tagliare cartoni a onda doppia, reggette di plastica, nastri adesivi ed estrarre materiali imballati in rotoli
Completo di lama reversibile M 7072/1 spessore 0,40 mm, a doppia affilatura
Fuoriuscita lama 12 mm - Profondità di taglio 9 mm - Lunghezza totale 155 mm

Codice M 7072 0000	M 7072	Cad. €	64,00	1
--------------------	--------	--------	-------	---



Mod. SECUPRO 625

Corpo in alluminio, ergonomico e resistente alle abrasioni, con **riporto in morbida gomma antiscivolo** per una presa più sicura e confortevole - Con leva, per uso destrorso e sinistrorso
Dotato di dispositivo di blocco della lama per impedirne l'accidentale fuoriuscita
Completo di **lama trapezoidale reversibile spessore 0,63 mm con punte arrotondate** e affilatura su 2 lati adatta per tagliare cartoni a onda tripla, gomma, materiali spessorati, reggette di plastica, estrarre materiali imballati in rotoli

Cambio lama semplice e rapido tramite pressione sul pulsante cambio lama e leva

Esecuzione con profondità di taglio 21 mm - Lunghezza totale 154 mm

Codice M 7072 2000	M 7072/2	Cad. €	81,00	1
--------------------	----------	--------	-------	---

Esecuzione con profondità di taglio 15 mm - Lunghezza totale 154 mm

Codice M 7072 2200	M 7072/22	Cad. €	81,00	1
--------------------	-----------	--------	-------	---

Lame di ricambio per M 7072/2 - M 7072/22

Spessore **0,63 mm** - In confezione da 10 lame

M 7072/25 - Lunghezza 55 mm - Adatta anche per M 7071/1 - M 7071/2 - M 7067/1

M 7072/26 - Lunghezza 40 mm

Codice M 7072 2500	M 7072/25	La cf. €	12,40	1
--------------------	-----------	----------	-------	---

Codice M 7072 2600	M 7072/26	La cf. €	13,60	1
--------------------	-----------	----------	-------	---



M 7072/25

M 7072/26

Lama di ricambio in ceramica per MAXISAFE, MEGASAFE, SECUPRO 625

Durata superiore: fino a 12 volte più a lungo rispetto alle lame in acciaio

Reversibile con affilatura larga e punte arrotondate

Spessore **0,65 mm** - In confezione da 2 lame

Codice M 7072 8500	M 7072/85	La cf. €	29,60	1
--------------------	-----------	----------	-------	---



Lama in ceramica

Mod. SECUPRO MERAK

Corpo in materiale plastico - Con leva, per uso destrorso e sinistrorso
Dotato di dispositivo di blocco della lama per impedirne l'accidentale fuoriuscita
Adatto per tagliare cartoni a onda doppia, reggette di plastica, nastri adesivi ed estrarre materiali imballati in rotoli
Completo di lama reversibile M 7072/1 spessore 0,40 mm, a doppia affilatura
Fuoriuscita lama 12 mm - Profondità di taglio 9 mm - Lunghezza totale 130 mm

Codice M 7072 5000	M 7072/5	La cf. €	37,30	10
--------------------	----------	----------	-------	----

Lama di ricambio per M 7072 e M 7072/5 - Spessore **0,40 mm** - In confezione da 10 lame

Codice M 7072 1000	M 7072/1	La cf. €	10,30	10
--------------------	----------	----------	-------	----



martor Cutter di sicurezza - Antinfortunistici



Tipo con lama nascosta

La lama non è "aperta", infatti il suo tagliente è nascosto dal corpo del coltello

Questo consente di avere sempre il massimo grado di sicurezza contro pericoli di taglio e protegge abilmente i beni imballati

LIVELLO DI SICUREZZA MASSIMO
Lama nascosta

Mod. SECUMAX 145

Corpo in materiale plastico, leggerissimo (solo 12 g), maneggevole ed ergonomico
Per uso destrorso e sinistrorso

La particolare forma del coltello nasconde il tagliente della lama, in questo modo viene garantita la massima sicurezza per l'utilizzatore

Adatto per tagliare, raschiare e dividere cartoni a onda semplice, pellicole, nastri adesivi, prodotti insaccati, fogli carta e pellicola, corda

Coltello "a perdere", con lama non sostituibile

Profondità di taglio 4 mm - Lunghezza totale 118 mm

Codice M 7077 0000	M 7077	Cad. €	5,95	10
--------------------	---------------	--------	-------------	----



Mod. SECUMAX 150

Corpo in materiale plastico, leggerissimo (solo 24 g), maneggevole ed ergonomico
Per uso destrorso e sinistrorso

La particolare forma del coltello nasconde il tagliente della lama, in questo modo viene garantita la massima sicurezza per l'utilizzatore

Adatto per tagliare, raschiare e dividere cartoni a onda doppia, pellicole, nastri adesivi, prodotti insaccati, rotoli di carta e stagnola

La parte superiore della lama ne consente l'utilizzo come raschietto, larghezza lama 21 mm

Coltello "a perdere", con lama non sostituibile - Lunghezza totale 150 mm

Codice M 7077 1000	M 7077/1	Cad. €	7,25	10
--------------------	-----------------	--------	-------------	----



Mod. SECUMAX 320

Corpo in materiale plastico, maneggevole ed ergonomico, con riporto in morbida gomma antiscivolo
Per uso destrorso e sinistrorso

Con piastrina metallica ideale per il taglio di nastri adesivi con 2 profondità di taglio 3,5 e 5 mm

Lama con due bordi arrotondati adatti per incidere nastri di imballaggi

Adatto per tagliare cartoni a onda semplice, pellicole, nastri adesivi, reggette feltro, cuoio

Fornito con lama M 7077/7 spessore 0,4 mm con doppio profilo tagliente

Profondità di taglio 4 mm - Lunghezza totale 158 mm

Codice M 7077 6000	M 7077/6	Cad. €	21,50	1
--------------------	-----------------	--------	--------------	---



Lama di ricambio per M 7077/6 - Spessore **0,40 mm** - In confezione di **10 lame**

Codice M 7077 7000	M 7077/7	La cf. €	16,00	10
--------------------	-----------------	----------	--------------	----



Lama di ricambio in ceramica per MARTEGO, MERAK e SECUMAX 320

In ossido di zirconio di elevata qualità e resistenza alla rottura

Durata superiore: fino a 12 volte più a lungo rispetto alle lame in acciaio

Affilatura di lunga durata ideale per tagliare differenti tipi di materiale

Protetta contro ruggine e acidi - Amagnetica e non conduttiva

Reversibile con affilatura larga e punte arrotondate

Spessore **0,50 mm** - In confezione da 2 lame

Codice M 7077 9000	M 7077/9	La cf. €	25,00	2
--------------------	-----------------	----------	--------------	---



Lama in ceramica

Mod. SECUMAX 350

Corpo in materiale plastico, leggerissimo (solo 37 g), maneggevole ed ergonomico, con riporto in morbida gomma antiscivolo - Per uso destrorso e sinistrorso

La particolare forma del coltello nasconde il tagliente della lama, in questo modo viene garantita la massima sicurezza per l'utilizzatore

Lama con due bordi arrotondati adatti per incidere nastri di imballaggi

Adatto per tagliare cartoni a onda doppia, pellicole, nastri adesivi e reggette di plastica

Fornito con lama supplementare di ricambio - Profondità di taglio 5 mm - Lunghezza totale 155 mm

Codice M 7078 1000	M 7078/1	Cad. €	25,50	1
--------------------	-----------------	--------	--------------	---



Lama di ricambio per M 7078/1 - Spessore **0,30 mm** - In confezione di **10 lame**

Codice M 7078 2000	M 7078/2	La cf. €	18,70	10
--------------------	-----------------	----------	--------------	----



Mod. SECUMAX EASYSAFE

Corpo in materiale plastico - Per uso destrorso e sinistrorso

Adatto per il taglio di pellicole, reggette di plastica, sacchi e rotoli di carta

Con piastrina metallica ideale per il taglio di nastri adesivi e guida in materiale plastico per tagliare singolarmente fogli di carta

Completo di lama M 7070/4 spessore 0,30 mm con doppio profilo tagliente

Cambio lama tramite utensile speciale (non incluso), per impedire accessi non autorizzati

Profondità di taglio 7 mm - Lunghezza totale 205 mm

Codice C 5336 2900	C 5336/29	Cad. €	29,60	1
--------------------	------------------	--------	--------------	---



martor Cutter per settore alimentare - Antinfortunistici

Coltelli specifici per l'impiego nel settore alimentare e industria farmaceutica
Con **corpo** in parte o completamente in materiale plastico **rilevabile da metal-detector**, sono **provvisi di lama in acciaio inossidabile idonea al contatto con alimenti**

Tipo con lama retrattile automaticamente - Livello di sicurezza ALTO

Ad inizio dell'operazione di taglio togliere il pollice dal nottolino, la lama rientrerà automaticamente nell'impugnatura nel momento in cui perde il contatto con il materiale da tagliare



Mod. SECUNORM HANDY MDP

Corpo in acciaio inossidabile con parti in materiale plastico

Con nottolino laterale, per uso destrorso e sinistrorso

Adatto per tagliare cartoni a onda doppia, pellicole, nastri adesivi e reggette di plastica

Completo di **lama in acciaio inossidabile M 7070/5**, a doppio profilo tagliente

Fuoriuscita lama 13 mm - Profondità di taglio 9 mm - Lunghezza totale 100 mm

Codice M 7070 2000	M 7070/2	Cad. €	14,50		10
---------------------------	-----------------	--------	--------------	--	----

Lama di ricambio, in acciaio inossidabile, idonea al contatto con alimenti

A doppio profilo tagliente - Adatta per M 7070/2 e M 7070/3 - Spessore **0,30 mm** - **In confezione da 10 lame**

Codice M 7070 5000	M 7070/5	La cf. €	11,40		10
---------------------------	-----------------	----------	--------------	--	----

Mod. SECUNORM PROFI25 MDP

Corpo in alluminio e materiale plastico

Con nottolino laterale, per uso destrorso e sinistrorso

Adatto per tagliare cartoni a onda tripla, pellicole, nastri adesivi e reggette di plastica

Completo di **lama in acciaio inossidabile C 5302/5**

Fuoriuscita lama 25 mm - Profondità di taglio 21 mm - Lunghezza totale 140 mm

Codice C 5299 9300	C 5299/93	Cad. €	36,60		1
---------------------------	------------------	--------	--------------	--	---

Lama di ricambio in acciaio inossidabile - Spessore **0,63 mm** - **In confezione da 10 lame**

Codice C 5302 1000	C 5302/1	La cf. €	16,60		1
---------------------------	-----------------	----------	--------------	--	---

Tipo con lama nascosta - Livello di sicurezza MASSIMO

La lama non è "aperta", infatti il suo tagliente è nascosto dal corpo del coltello
Questo consente di avere sempre il massimo grado di sicurezza contro pericoli di taglio e protegge i beni imballati



Mod. SECUMAX 145 MDP

Corpo in materiale plastico, leggerissimo (solo 14 g), maneggevole ed ergonomico - Per uso destrorso e sinistrorso
La particolare forma del coltello nasconde il tagliente della lama, in questo modo viene garantita la massima sicurezza per l'utilizzatore

Adatto per tagliare, raschiare e dividere cartoni a onda semplice, pellicole, nastri adesivi, prodotti insaccati, fogli carta e pellicola, corda - Coltello "a perdere", con lama non sostituibile

Profondità di taglio 4 mm - Lunghezza totale 118 mm

Codice M 7079 0000	M 7079	Cad. €	9,50		1
---------------------------	---------------	--------	-------------	--	---

Mod. SECUMAX POLYCUT MDP

Corpo in materiale plastico, leggerissimo - Per uso destrorso e sinistrorso

Adatto per tagliare pellicole, reggette, corde e rotoli di carta e altri materiali

Completo di lama fissa, con spessore 0,30 mm (non sostituibile)

Profondità di taglio 3 mm - Lunghezza totale 78 mm

Codice C 5336 0300	C 5336/03	Cad. €	6,55		1
---------------------------	------------------	--------	-------------	--	---

Altri cutter per settore alimentare → C 6 pag. 345

Tipo ecosostenibile con lama nascosta - Livello di sicurezza MASSIMO

La lama non è "aperta", infatti il suo tagliente è nascosto dal corpo del coltello
Questo consente di avere sempre il massimo grado di sicurezza contro pericoli di taglio e protegge i beni imballati

La particolare forma del coltello nasconde il tagliente della lama, in questo modo viene garantita la massima sicurezza per l'utilizzatore



Mod. SECUMAX 148 SE

Corpo nero **realizzato per oltre l'80% in plastica riciclata**, leggerissimo (solo 26 g), maneggevole ed ergonomico
Per uso destrorso e sinistrorso

Adatto per tagliare, raschiare e dividere cartoni a onda semplice e doppia, pellicole, nastri adesivi, prodotti insaccati, fogli carta e pellicola, corda - Coltello "a perdere", con lama non sostituibile

Profondità di taglio 6 mm - Lunghezza totale 143 mm

Codice M 7080 0000	M 7080	Cad. €	7,25		10
---------------------------	---------------	--------	-------------	--	----

Mod. SECUMAX 350 SE

Corpo nero **realizzato al 98% con plastica riciclata**, leggerissimo (solo 37 g), maneggevole ed ergonomico, con riporto in morbida gomma antiscivolo

Per uso destrorso e sinistrorso

Lama con due bordi arrotondati adatti per incidere nastri di imballaggi

Adatto per tagliare cartoni a onda doppia, pellicole, gomma, nastri adesivi e reggette di plastica

Fornito con lama supplementare di ricambio

Profondità di taglio 6 mm - Lunghezza totale 154 mm

Codice M 7080 3000	M 7080/3	Cad. €	25,60		1
---------------------------	-----------------	--------	--------------	--	---



Idonei al contatto
con alimenti

Rilevabili da
metal-detector



INOX



NEW



NEW

Forbici di sicurezza - Antinfortunistiche

Adatte per il taglio di carta, cartone, reggette di plastica, rotoli di carta e di stagnola, pellicole, tessuti, ecc.

Con punte arrotondate e affilatura speciale che prevengono tagli accidentali alle dita

ABC TOOLS

Lame in acciaio inossidabile - INOX

Impugnatura ergonomica bicomponente antiscivolo con un'asola maggiorata

Esecuzione piegata con lame extra-lunghe adatte per effettuare tagli lunghi e passanti

Lunghezza totale 225 mm

Codice M 7090 2000	M 7090/2	Cad. €	35,90		10
---------------------------	-----------------	--------	--------------	---	----



martor

Lame in acciaio inossidabile - INOX

Impugnatura ergonomica e antiscivolo in fibra di vetro rinforzata con materiale plastico

Mod. SECUMAX 363

Lame corte adatte per tagli di precisione

Ideali per una guida sicura durante il taglio

Lunghezza totale 134 mm

Codice M 7083 1000	M 7083/1	Cad. €	31,30		1
---------------------------	-----------------	--------	--------------	---	---



Mod. SECUMAX 564

Esecuzione piegata con lame extra-lunghe, ideale per effettuare tagli lunghi e passanti

Con asola maggiorata

Lunghezza totale 218 mm

Codice M 7083 4000	M 7083/4	Cad. €	64,50		1
---------------------------	-----------------	--------	--------------	---	---



Mod. SECUMAX 565

Asole maggiorate ideali per impiego anche indossando guanti da lavoro

Esecuzione multiuso per tagli professionali

Con tacca tagliafilati e apritappo

Lunghezza totale 216 mm

Codice M 7083 5000	M 7083/5	Cad. €	80,00		1
---------------------------	-----------------	--------	--------------	---	---



ABC TOOLS Cutter di sicurezza - Antinfortunistici

La lama nascosta: la lama non è "aperta", il tagliente è nascosto dal corpo del coltello

Questo consente di avere sempre il massimo grado di sicurezza contro pericoli di taglio e protegge abilmente i beni imballati

Tipo interamente in materiale plastico

Lama in acciaio al carbonio - Per uso destrorso e sinistrorso

Adatto per tagliare cartoni, pellicole, nastri adesivi, prodotti insaccati, rotoli di carta, ecc.

Coltello "a perdere" con lama non sostituibile

Profondità di taglio 5 mm - Lunghezza totale 117 mm

Codice M 7088 1006	M 7088/1	Cad. €	5,95		10
---------------------------	-----------------	--------	-------------	---	----



Tipo con lama intercambiabile

Corpo in materiale plastico con inserto in gomma antiscivolo per una presa migliore e anti fatica

Lama in acciaio al carbonio - Per uso destrorso e sinistrorso

Adatto per tagliare cartoni, pellicole, reggette, ecc.

Con piastrina metallica ideale per il taglio di nastri adesivi

Profondità di taglio 4 mm - Lunghezza totale 165 mm

Codice M 7088 4003	M 7088/4	Cad. €	19,00		1
---------------------------	-----------------	--------	--------------	---	---



Lama di ricambio per M 7088/4 - Spessore 0,35 mm

Codice M 7088 8000	M 7088/8	Cad. €	2,35		1
---------------------------	-----------------	--------	-------------	---	---



Giraviti per viti ad intaglio - Per elettricisti

Lama interamente rivestita con isolamento congiunto all'impugnatura - Punta brunita - DIN 7437



Con lama in acciaio al cromo

Impugnatura anatomica bicomponente, con foro trasversale

M 7097/1: esecuzione con impugnatura con **diametro ridotto del 30%** e **isolamento della lama fino al 50% più sottile**, ideale per raggiungere viti poste in profondità

Lunghezza lama	mm	75	100	100	125	150
Codice		M 7097 0075	M 7097 0100	M 7097 0102	M 7097 0125	M 7097 0150
M 7097	Cad. €	5,95	6,40	8,20	8,70	10,70
Codice		—	M 7097 1100	M 7097 1101	M 7097 1125	M 7097 1150
M 7097/1	Cad. €	—	8,65	9,90	10,70	11,40
Tagliente	mm	2,5x0,4	3,5x0,6	4,0x0,8	5,5x1,0	6,5x1,2
Lunghezza totale	mm	145	170	200	225	260
pz.	pz.	12	12	12	12	12

• M 7097 tagliente 3,0x0,5 mm



felo - Con lama in acciaio al cromo-molibdeno-vanadio

Serie 400 **ERGONIC**

Impugnatura bicomponente con **celle in resina sintetica altamente flessibile** poste sotto il rivestimento dell'impugnatura e morbido elastomero che la riveste completamente e ha un'ottima **resistenza a graffi ed acidi oltre ad essere gradevole al tatto** - Con foro trasversale

M 7099/1: esecuzione **E^{slim}** con impugnatura con **diametro ridotto del 30%** e **isolamento della lama fino al 50% più sottile**, ideale per raggiungere viti poste in profondità

Lunghezza lama	mm	75	100	100	100	125	125	125	150	175
Codice	M 7099 ...	0075	0100	0101	0102	0124	0125	—	0150	0175
M 7099	Cad. €	11,40	11,40	12,80	13,70	18,30	16,20	—	17,80	29,10
Codice	M 7099 ...	—	1100	1101	1102	1124	1125	1126	—	—
M 7099/1	Cad. €	—	16,20	16,70	18,50	24,70	21,00	22,90	—	—
Tagliente	mm	2,5x0,4	3,0x0,5	3,5x0,5	4,0x0,8	4,5x1,0	5,5x1,0	6,5x1,2	6,5x1,2	8,0x1,2
Lunghezza totale M 7099	mm	160	185	185	195	225	225	—	255	285
Lunghezza totale M 7099/1	mm	—	205	205	205	240	240	240	—	—
pz.	pz.	12	12	12	12	12	12	12	6	6



Con lama in acciaio al cromo-molibdeno-vanadio

Impugnatura anatomica bicomponente con foro trasversale

Lunghezza lama	mm	75	100	100	100	125	150	175	200
Codice	M 7100 ...	2075	2100	2101	2102	2125	2150	2175	2200
M 7100/2	Cad. €	10,50	11,20	11,50	12,50	14,80	18,00	23,30	31,50
Tagliente	mm	2,5x0,4	3,0x0,5	3,5x0,6	4,0x0,8	5,5x1,0	6,5x1,2	8,0x1,2	10,0x1,6
Lunghezza totale	mm	240	177	202	202	202	232	262	295
pz.	pz.	12	12	12	12	12	12	12	12

Tipo per l'impiego su contatori

Dimensioni lama 180x4,5x0,8 mm - Lunghezza totale 270 mm

Codice M 7100 3000	M 7100/3	Cad. €	16,10	pz.	12
--------------------	----------	--------	-------	-----	----



Con lama in acciaio al cromo-vanadio

Impugnatura anatomica bicomponente, con foro trasversale

Lunghezza lama	mm	75	100	100	100
Codice		M 7100 4075	M 7100 4100	M 7100 4101	M 7100 4102
M 7100/4	Cad. €	10,90	12,60	13,60	22,70
Tagliente	mm	2,5x0,4	3,0x0,5	3,5x0,6	4,0x0,8
Lunghezza totale	mm	320	155	180	190
pz.	pz.	5	5	5	5



Giraviti cercafase a lama fissa

Per tensione da 105÷250V

Impugnatura ergonomica in acetato di cellulosa - Con clip da taschino

Lama di precisione, in acciaio al cromo-molibdeno-vanadio, cromata

Dimensioni lama 3x0,5x70 mm - Lunghezza totale 140 mm

Codice A 1502 4570	A 1502/45	Cad. €	5,05	pz.	6
--------------------	-----------	--------	------	-----	---



Giraviti per viti a croce «PHILLIPS®» - Per elettricisti

Lama interamente rivestita con isolamento congiunto all'impugnatura - Punta brunita - DIN 7438

Impugnatura anatomica bicomponente, con foro trasversale

ABC TOOLS

Con lama in acciaio al cromo - 12 pz.

M 7100/7: esecuzione con isolamento della lama fino al 50% più sottile, ideale per raggiungere viti poste in profondità

Punta DIN		PH 0	PH 1	PH 2
Codice		M 7101 0000	M 7101 0001	M 7101 0002
M 7101/0	Cad. €	6,40	8,35	9,90
Codice		—	M 7100 7001	M 7100 7002
M 7100/7	Cad. €	—	10,10	12,00
Dimensioni lama	mm	3,0x60	5,0x80	6,0x100
Lunghezza totale	mm	130	180	215

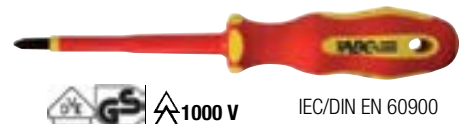

felo

Con lama in acciaio al cromo-molibdeno-vanadio

Impugnatura anatomica bicomponente con foro trasversale

Punta DIN		PH 0	PH 1	PH 2	PH 3
Codice		M 7101 1000	M 7101 1001	M 7101 1002	M 7101 1003
M 7101/1	Cad. €	10,20	12,60	16,50	25,90
Dimensioni lama	mm	3,0x60	5,0x80	6,0x100	8,0x150
Lunghezza totale	mm	140	170	200	255
	pz.	12	12	12	6

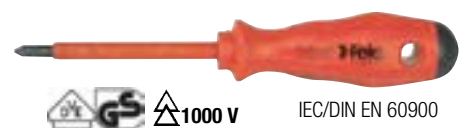

Serie 400 rgonic

Impugnatura bicomponente con celle in resina sintetica altamente flessibile poste sotto il rivestimento dell'impugnatura e morbido elastomero che la riveste completamente e ha un'ottima **resistenza a graffi ed acidi oltre ad essere gradevole al tatto** - Con foro trasversale

M 7101/4: esecuzione Eslim con impugnatura con **diametro ridotto del 30%** e **isolamento della lama fino al 50% più sottile**, ideale per raggiungere viti poste in profondità

Punta DIN		PH 0	PH 1	PH 2	PH 3
Codice		M 7101 3000	M 7101 3001	M 7101 3002	M 7101 3003
M 7101/3	Cad. €	11,30	14,60	18,80	27,50
Codice		—	M 7101 4001*	M 7101 4002	—
M 7101/4	Cad. €	—	17,50	21,60	—
Dimensioni lama	mm	3,0x60	5,0x80	6,0x100	8,0x150
Lunghezza totale M 7101/3	mm	145	165	205	260
Lunghezza totale M 7101/4	mm	—	185	215	—
	pz.	12	12	12	6

* dimensione lama 4,5x80 mm

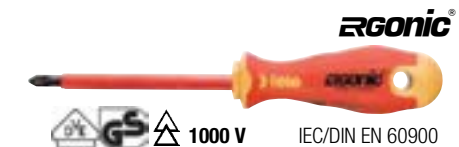
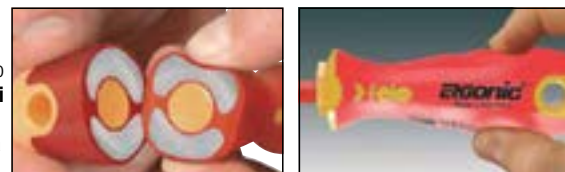

KNIPPEX

Con lama in acciaio al cromo-molibdeno-vanadio - 12 pz.

Punta DIN		PH 0	PH 1	PH 2	PH 3	PH 4
Codice		M 7101 2000	M 7101 2001	M 7101 2002	M 7101 2003	M 7101 2004
M 7101/2	Cad. €	11,60	13,90	17,40	23,20	31,00
Dimensioni lama	mm	3,0x60	5,0x80	6,0x100	8,0x150	10,0x200
Lunghezza totale	mm	162	187	212	270	320



HAZET

Con lama in acciaio al cromo-vanadio - 5 pz.

Punta DIN		PH 1	PH 2	PH 3
Codice		M 7101 6001	M 7101 6002	M 7101 6003
M 7101/6	Cad. €	14,70	16,30	23,50
Dimensioni lama	mm	4,5x80	6,0x100	8,0x150
Lunghezza totale	mm	180	210	270



Giraviti per viti a croce «Pozidriv®»-«Supadriv®» - Per elettricisti

Lama interamente rivestita con isolamento congiunto all'impugnatura - Punta brunita - DIN 7438

Impugnatura anatomica bicomponente, con foro trasversale

ABC TOOLS

Con lama in acciaio al cromo

Esecuzione con **isolamento della lama fino al 50% più sottile**, ideale per raggiungere viti poste in profondità

Punta	PZ 0	PZ 1	PZ 2	PZ 3
Codice	M 7102 1000	M 7102 1001	M 7102 1002	M 7102 1003
M 7102/1	Cad. € 5,90	8,50	10,20	12,40
Dimensioni lama	mm 3,0x60	4,5x80	6,0x100	8,0x150
Lunghezza totale	mm 180	180	210	180
	pz. 1	1	1	1

M 7102 1000 e M 7102 1003 esecuzione standard



»felo

Con lama in acciaio al cromo-molibdeno-vanadio

Impugnatura anatomica bicomponente con foro trasversale

Punta	PZ 0	PZ 1	PZ 2	PZ 3
Codice	M 7102 0000	M 7102 0001	M 7102 0002	M 7102 0003
M 7102	Cad. € 10,90	12,90	17,10	24,80
Dimensioni lama	mm 3,0x60	4,5x80	6,0x100	8,0x150
Lunghezza totale	mm 140	170	200	255
	pz. 6	12	12	6



Serie 400 **ERGONIC**

Impugnatura bicomponente con celle in resina sintetica altamente flessibile poste sotto il rivestimento dell'impugnatura e morbido elastomero che la riveste completamente e ha un'ottima **resistenza a graffi ed acidi oltre ad essere gradevole al tatto** - Con foro trasversale

M 7102/22: esecuzione **Eslim** con impugnatura con **diametro ridotto del 30%** e **isolamento della lama fino al 50% più sottile**, ideale per raggiungere viti poste in profondità

Punta	PZ 1	PZ 2	PZ 3
Codice	M 7102 2001**	M 7102 2002	M 7102 2003
M 7102/2	Cad. € 14,60	18,80	27,50
Codice	M 7102 2201	M 7102 2202	—
M 7102/22	Cad. € 17,50	21,60	—
Dimensioni lama	mm 4,5x80	6,0x100	8,0x150
Lunghezza totale M 7102/2	mm 175	205	260
Lunghezza totale M 7102/22	mm 175	215	—
	pz. 12	12	6

** M 7102 2001: dimensioni lama 5,0x80 mm

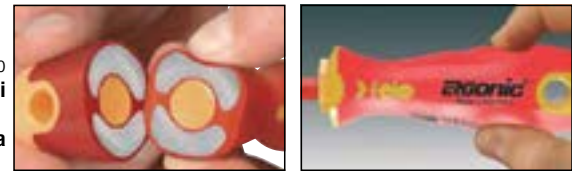



»felo Giraviti per viti «TORX®» - Per elettricisti

Serie 400 **ERGONIC**

Lama in acciaio al cromo-molibdeno-vanadio interamente rivestita con isolamento congiunto all'impugnatura Punta brunita - DIN 7438

Impugnatura bicomponente con **celle in resina sintetica altamente flessibile e morbido elastomero**

Con foro trasversale -  12 pz

Grandezza «TORX®»	T 10	T 15	T 20	T 25	T 30
Codice	M 7102 3010	M 7102 3015	M 7102 3020	M 7102 3025	M 7102 3030
M 7102/3	Cad. € 19,70	19,90	21,60	21,80	26,60
Per viti	M 3 e 3,5	M 3,5 e 4	M 4 e 5	M 4,5 e 5	M 6 e 7
	mm 2,74	3,27	3,86	4,43	5,52
Lunghezza lama	mm 100	100	125	125	150
Lunghezza totale	mm 185	195	225	230	260

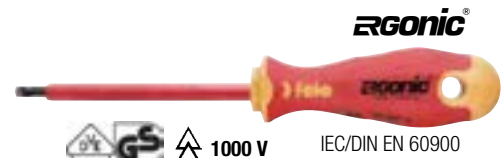

Esecuzione **Eslim** impugnatura con **diametro ridotto del 30%** e **isolamento della lama fino al 50% più sottile**, ideale per raggiungere viti poste in profondità

Grandezza «TORX®»	T 10	T 15	T 20	T 25
Codice	M 7102 3310	M 7102 3315	M 7102 3320	M 7102 3325
M 7102/33	Cad. € 28,70	29,60	30,00	31,40
Per viti	M 3 e 3,5	M 3,5 e 4	M 4 e 5	M 4,5 e 5
	mm 2,74	3,27	3,86	4,43
Lunghezza lama	mm 100	100	125	125
Lunghezza totale	mm 205	205	240	240



M
6

Giraviti per viti con impronta combinata

Adatti per viti con impronta combinata utilizzate su pannelli elettrici, connettori, relais, ecc. Consentono di effettuare avvitature applicando una forza di serraggio maggiore, senza rovinare la testa della vite e con meno scivolamenti

Lama interamente rivestita con isolamento congiunto all'impugnatura - Punta brunita

Impugnatura anatomica bicomponente, con foro trasversale

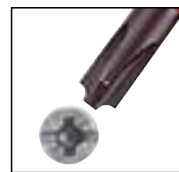

Tipo per viti con impronta «PHILLIPS» + intaglio

ABC TOOLS

Con lama in acciaio al cromo

Impugnatura con diametro ridotto del 30% e isolamento della lama fino al 50% più sottile, ideale per raggiungere viti poste in profondità

Per viti	gr.	H 1	H 2
Codice		M 7102 4101	M 7102 4102
M 7102/41	Cad. €	8,90	10,50
Dimensioni lama	mm	4,5x80	6,0x100
Lunghezza totale	mm	180	210
	pz.	12	12



Serie 400 **RGONIC**

Impugnatura bicomponente con celle in resina sintetica altamente flessibile e morbido elastomero

M 7102/46 - Esecuzione **E⁴slim**, impugnatura con diametro ridotto del 30% e isolamento della lama fino al 50% più sottile, ideale per raggiungere viti poste in profondità

Per viti	gr.	H 1	H 2
Codice		M 7102 4501*	M 7102 4502
M 7102/45	Cad. €	22,30	25,50
Codice		M 7102 4601	M 7102 4602
M 7102/46	Cad. €	25,30	27,50
Dimensioni lama	mm	4,5x80	6,0x100
Lunghezza totale M 7102/45	mm	175	205

* M 7102 4501: dimensioni lama 5,0x80 mm



Tipo per viti con impronta «POZIDRIV» + intaglio

ABC TOOLS

Con lama in acciaio al cromo

Impugnatura con diametro ridotto del 30% e isolamento della lama fino al 50% più sottile, ideale per raggiungere viti poste in profondità

Per viti	gr.	Z 1	Z 2
Codice		M 7102 4301	M 7102 4302
M 7102/43	Cad. €	8,90	10,50
Dimensioni lama	mm	4,5x80	6,0x100
Lunghezza totale	mm	180	210
	pz.	12	12



felo

Lama in acciaio al cromo-molibdeno-vanadio

Serie 500 **frico**

Per viti	gr.	Z 1
Codice		M 7102 5001
M 7102/5	Cad. €	13,00
Dimensioni lama	mm	5,0x80
Lunghezza totale	mm	170

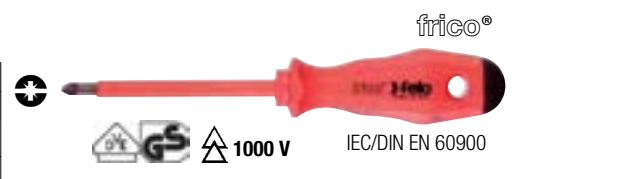

Serie di giraviti per viti con impronta combinata

Composta da:

2 giraviti per viti con impronta POZIDRIV + intaglio Z1 - Z2

Codice M 7102 6500	M 7102/65	Cad. €	37,40		1
---------------------------	------------------	--------	--------------	--	---



Serie 400 **RGONIC**

Impugnatura bicomponente con celle in resina sintetica altamente flessibile e morbido elastomero

M 7102/56 - Esecuzione **E⁴slim**, impugnatura con diametro ridotto del 30% e isolamento della lama fino al 50% più sottile, ideale per raggiungere viti poste in profondità

Per viti	gr.	Z 1	Z 2
Codice		M 7102 5501*	M 7102 5502
M 7102/55	Cad. €	22,30	25,50
Codice		M 7102 5601	M 7102 5602
M 7102/56	Cad. €	23,90	26,90
Dimensioni lama	mm	4,5x80	6,0x100
Lunghezza totale M 7102/55	mm	175	205

M 7102 5501: dimensioni lama 5,0x80 mm



Serie di giraviti per elettricisti

ABC TOOLS

In scatola di cartone con visualizzazione del contenuto

Con 5 giraviti

3 giraviti per viti con intaglio M 7097 da 2,5x75 - 4,0x100 - 5,5x125 mm

2 giraviti per viti a croce «PHILLIPS» M 7101/0 - Punta DIN PH 1 - PH 2

Codice M 7101 7200	M 7101/72	Cad. €	48,20		6
--------------------	------------------	--------	--------------	---	---

Con 7 giraviti

5 giraviti per viti con intaglio M 7097 da 2,5x75 - 3,0x100 - 4,0x100 - 5,5x125 - 6,5x150 mm

2 giraviti per viti a croce «PHILLIPS» M 7101/0 - Punta DIN PH 1 - PH 2

Codice M 7101 8000	M 7101/8	Cad. €	65,50		6
--------------------	-----------------	--------	--------------	---	---

Con 8 giraviti

5 giraviti per viti con intaglio M 7097 da 2,5x75 - 3,0x100 - 4,0x100 - 5,5x125 - 6,5x150 mm

3 giraviti per viti a croce «PHILLIPS» M 7101/0 Punta DIN PH 0 - PH 1 - PH 2

Codice M 7101 8100	M 7101/81	Cad. €	71,00		24
--------------------	------------------	--------	--------------	---	----

Con 8 giraviti e cercafase

5 giraviti per viti con intaglio M 7097 da 2,5x75 - 3,0x100 - 4,0x100 - 5,5x125 - 6,5x150 mm

3 giraviti per viti a croce «PHILLIPS» M 7101/0 - Punta DIN PH 0 - PH 1 - PH 2

1 cercafase A 1502/45 da 70 mm

Codice M 7101 8200	M 7101/82	Cad. €	78,00		16
--------------------	------------------	--------	--------------	---	----

Con 6 giraviti

Esecuzione con **isolamento** della lama fino al 50%

più sottile, ideale per raggiungere viti poste in profondità

4 giraviti per viti con intaglio M 7097/1 da 3,5x100 - 4,0x100 - 5,5x125 - 6,5x150 mm

2 giraviti per viti a croce «PHILLIPS» M 7100/7 Punta DIN PH 1 - PH 2

Codice M 7101 7260	M 7101/726	Cad. €	68,50		6
--------------------	-------------------	--------	--------------	---	---

Con 7 giraviti, cercafase e forbici

5 giraviti per viti con intaglio M 7097/1 da 2,5x75 - 3,0x100 - 3,5x100 - 4,0x100 - 5,5x125 mm

2 giraviti per viti a croce «PHILLIPS» M 7101/7 - Punta DIN PH 1 - PH 2

1 cercafase per viti ad intaglio A 1502/45 con lama lunghezza 70 mm

1 paio di forbici M 7148/1 con lame in acciaio inossidabile

In pratica valigetta di plastica trasparente infrangibile

Codice M 7101 9400	M 7101/94	Cad. €	149,00		1
--------------------	------------------	--------	---------------	---	---



M 7101/72



M 7101/8



M 7101/81



M 7101/82



M 7101/726



M
6

Serie di giraviti per elettricisti

»felo

Con 6 giraviti  

3 giraviti per viti con intaglio  2,5x75 - 4,0x100 - 5,5x125 mm

2 giraviti per viti a croce «PHILLIPS»  Punta DIN PH 1 - PH 2

1 cercafase per viti con intaglio  3,5x1,0 mm

In scatola di cartone con visualizzazione del contenuto

Codice M 7101 7600	M 7101/76	Cad. €	63,00		1
--------------------	------------------	--------	--------------	---	---



M 7101/76



1000 V
IEC/DIN EN 60900

Con 5 giraviti   - *Eslim*

3 giraviti per viti con intaglio  M 7099/1 da 3,0x100 - 4,0x100 - 5,5x125 mm

2 giraviti per viti a croce «PHILLIPS»  M 7101/4 - Punta DIN PH 1 - PH 2

In scatola di cartone con foro per appendere su pannelli forati

Codice M 7101 8500	M 7101/85	Cad. €	94,00		1
--------------------	------------------	--------	--------------	---	---



M 7101/85
Eslim

Con 6 giraviti  

4 giraviti per viti con intaglio  M 7099 da 3,0x100 - 4,0x100 - 5,5x125 - 6,5x150 mm

2 giraviti per viti a croce «PHILLIPS»  M 7101/3 - Punta DIN PH 1 - PH 2

In scatola di cartone con visualizzazione del contenuto

Codice M 7101 7700	M 7101/77	Cad. €	75,00		1
--------------------	------------------	--------	--------------	---	---



M 7101/77

Con 6 giraviti    e cercafase

3 giraviti per viti con intaglio  M 7099 da 3,0x100 - 3,5x100 - 4,0x100 - 5,5x125 mm

2 giraviti per viti a croce «PHILLIPS»  M 7101/3 - Punta DIN PH 1 - PH 2

1 giraviti per viti a croce «POZIDRIV»  M 7102/2 - Punta PZ 2

1 cercafase per viti ad intaglio  A 1502/5 con lama lunghezza 70 mm

In pratica valigetta di plastica trasparente infrangibile

Codice M 7101 9600	M 7101/96	Cad. €	105,00		1
--------------------	------------------	--------	---------------	---	---





M 7101/96

Con 10 giraviti *ERGONIC*   

4 giraviti per viti con intaglio  2,5x75 - 3,5x100 - 4,0x100 - 5,5x125 mm

3 giraviti per viti a croce «PHILLIPS»  - Punta DIN PH 0 - PH 1 - PH 2

1 giravite per viti a croce «POZIDRIV»  - Punta PZ 2

2 giraviti per viti «TORX»  Tx10 - Tx20

Su **pratico supporto in lamiera di acciaio** verniciato con fori per appendere al muro o pannello forato, ideale per avere sempre a portata di mano il giravite necessario

Dimensioni del supporto LxPxh 370x20x72 mm

Codice M 7101 9700	M 7101/97	Cad. €	144,00		1
--------------------	------------------	--------	---------------	---	---

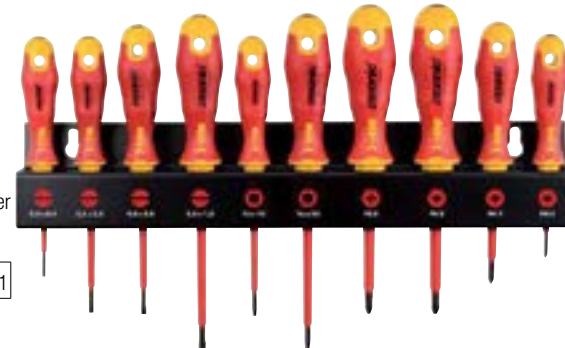

M 7101/97

KNIPEX

Con 6 giraviti  

4 giraviti per viti con intaglio  M 7100/2 da 3,0x100 - 4,0x100 - 5,5x125 - 6,5x150 mm

2 giraviti per viti a croce «PHILLIPS»  M 7100/2 - Punta DIN PH 1 - PH 2

In scatola di cartone con visualizzazione del contenuto

Codice M 7101 8600	M 7101/86	Cad. €	87,00		1
--------------------	------------------	--------	--------------	---	---



M 7101/9





M 7101/86

HAZET

Con 6 giraviti   e cercafase

3 giraviti per viti con intaglio  M 7100/4 da 2,5x75 - 3,5x100 - 4,0x100 mm

2 giraviti per viti con impronta a croce «PHILLIPS»  M 7101/6 Punta DIN PH 1 - PH 2

1 cercafase 220-250V per viti ad intaglio 

In scatola di cartone con visualizzazione del contenuto

Codice M 7101 9000	M 7101/9	Cad. €	76,00		1
--------------------	-----------------	--------	--------------	---	---

felo Giraviti a lame intercambiabili

Sistema composto da lame intercambiabili da utilizzare con impugnatura di manovra oppure cappuccio

Tutti gli elementi sono con rivestimento protettivo ad alto isolamento

Impugnatura ergonomica bicomponente per una presa confortevole e sicura, adatta per applicare elevati momenti di forza

In alternativa all'impugnatura le lame possono essere utilizzate con il cappuccio in resina, che unito all'anello in morbida gomma di cui sono dotate, consente di effettuare lavori di precisione (p.es. microelettronica)



Lame intercambiabili

In acciaio al cromo-molibdeno-vanadio, con rivestimento protettivo ad alto isolamento

Lunghezza 100 mm (gr. 2 lunghezza 75 mm)

Punte	2,5x0,4	3,0x0,5	3,5x0,6	4,0x0,8	5,5x1,0	6,5x1,2	PH1	PH2	PZ1
Codice M 7103 ...	1002	1003	1005	1006	1008	1011	1014	1016	1019
M 7103/1 Cad. €	13,10	13,10	13,10	13,10	13,10	13,10	13,10	13,10	13,10
Lunghezza totale mm	75	100	100	100	100	100	100	100	100
Punte	PZ2	T8	T10	T15	T20	H1	H2	Z1	Z2
Codice M 7103 ...	1021	1025	1027	1028	1029	1041	1042	1045	1046
M 7103/1 Cad. €	13,10	13,10	13,10	13,10	13,10	18,10	18,10	18,10	18,10
Lunghezza totale mm	100	100	100	100	100	100	100	100	100

• **Per viti combinate** («PHILLIPS»+intaglio e «POZIDRIV»+intaglio) poste su pannelli elettrici, connettori, relais, ecc.



IEC/DIN EN 60900

Impugnatura di manovra - E smart

Per l'impiego delle lame M 7103/1

Ergonomica e bicomponente con rivestimento protettivo ad alto isolamento

Con bloccaggio automatico delle lame

Lunghezza totale 105 mm

Codice M 7103 2000	M 7103/2	Cad. €	29,50		1
---------------------------	-----------------	--------	--------------	--	---



IEC/DIN EN 60900

Serie di lame intercambiabili e impugnatura

In cassetta di resina sintetica con angolari in gomma antiurto e antiscivolo

Dimensioni LxPxh 230x130x55 mm - Peso 0,9 kg

Complete di cappuccio in resina per utilizzare le lame per lavori di precisione

Tipo con 12 lame

Composto da:

1 impugnatura di manovra M 7103/2

12 lame intercambiabili M 7103/1:

gr. 2	2,5x0,4	gr. 8	5,5x1,0	gr. 21	PZ2
gr. 3	3,0x0,5	gr. 11	6,5x1,2	gr. 27	T10
gr. 5	3,5x0,6	gr. 14	PH1	gr. 28	T15
gr. 6	4,0x0,8	gr. 16	PH2	gr. 29	T20

Codice M 7103 1300	M 7103/13	Cad. €	134,00		1
---------------------------	------------------	--------	---------------	--	---



IEC/DIN EN 60900

Tipo con 10 lame e chiave universale per armadi elettrici

Composto da:

1 impugnatura di manovra M 7103/2

10 lame intercambiabili M 7103/1:

gr. 2	2,5x0,4	gr. 8	5,5x1,0	gr. 16	PH2
gr. 3	3,0x0,5	gr. 11	6,5x1,2	gr. 21	PZ2
gr. 5	3,5x0,6	gr. 14	PH1	gr. 46	Z2
gr. 6	4,0x0,8				

1 chiave universale per armadi elettrici con bocche

1 inserto per viti "Spanner" gr. 10 lunghezza 25 mm

Codice M 7103 4000	M 7103/4	Cad. €	172,00		1
---------------------------	-----------------	--------	---------------	--	---



IEC/DIN EN 60900

Serie composta da:

1 impugnatura di manovra M 7103/2

1 cappuccio in resina per impiego delle lame per lavori di precisione

14 lame intercambiabili M 7103/1:

gr. 2	2,5x0,4	gr. 11	6,5x1,2	gr. 28	T15
gr. 3	3,0x0,5	gr. 14	PH1	gr. 29	T20
gr. 5	3,5x0,6	gr. 16	PH2	gr. 42	H2
gr. 6	4,0x0,8	gr. 21	PZ2	gr. 46	Z2
gr. 8	5,5x1,0	gr. 27	T10		

1 giravite cercafase A 1502/5 per tensione da 150÷250V

1 pinza universale VDE da 180 mm

1 tronchese laterale VDE da 160 mm

In astuccio di nylon

Dimensioni aperto LxP 443x315 mm / chiuso LxPxh 190x315x63 - Peso 1,4 kg

Codice M 7103 6000	M 7103/6	Cad. €	207,00		1
---------------------------	-----------------	--------	---------------	--	---



IEC/DIN EN 60900

Chiavi universali per armadi elettrici e quadri

Per quadri di comando (pannelli elettrici), armadi elettrici, rubinetti del gas, dell'acqua e per installazioni di sistemi di climatizzazione, di ventilazione, rubinetti delle valvole, sanitari, infissi, ecc.

Tipo in pressofusione di zinco

ABC TOOLS

Con le seguenti bocche:

2 da 5 e 7-8 mm, 1 da 7 e 9 mm, 1 con alette da 3-5 mm

Completa di inserto doppio (bits) per viti ad intaglio 1,0x7 mm e «PHILLIPS» PH 2 ed 1 adattatore per inserti da 1/4"

Dimensioni 72x72 mm

Codice M 7108 4500	M 7108/45	Cad. €	33,10		1
--------------------	-----------	--------	-------	--	---

KNIPEX

Con le seguenti bocche:

3 da 5 - 6 - 8 mm, 1 da 9, 1 con alette da 3-5 mm

Completa di inserto doppio (bits) per viti ad intaglio 1,0x7 mm e «PHILLIPS» PH 2 ed 1 adattatore per inserti da 1/4"

M 7108/4 - Esecuzione corta, dimensioni 44x44 mm

M 7108/5 - Esecuzione lunga, dimensioni 76x76 mm - Con supplementare da 5 mm

Codice M 7108 4000	M 7108/4	Cad. €	37,50		1
--------------------	----------	--------	-------	--	---

Codice M 7108 5000	M 7108/5	Cad. €	38,00		1
--------------------	----------	--------	-------	--	---

KNIPEX

Con le seguenti bocche:

3 da 5 - 7 - 8 mm, 2 da 9 - 10 mm ed 1 attacco conico da 6÷9 mm

Completa di inserto doppio (bits) per viti ad intaglio 1,0x7 mm e «PHILLIPS» PH 2 ed 1 adattatore per inserti da 1/4"

Lunghezza totale 90 mm

Codice M 7108 1000	M 7108/1	Cad. €	30,00		1
--------------------	----------	--------	-------	--	---

ABC TOOLS

Corpo in resina sintetica rinforzata, bussole girevoli in pressofusione di zinco

Esecuzione con doppio snodo ideale per impiego a "L" per applicare grandi forze di serraggio

2 bussole girevoli in pressofusione con 3 teste con doppia funzione e 1 standard

Dimensioni aperto / chiuso: 127x28 mm / 60x35 mm

Codice M 7108 5400	M 7108/54	Cad. €	40,00		1
--------------------	-----------	--------	-------	--	---

Con 4 bussole girevoli con le seguenti bocche:

4 5, 6, 7-8, 9-10 mm, 3 7, 8-9, 10-11 mm, 1 con alette da 3-5 mm, 1 da 6 mm

Con catenella amovibile completa di moschettone e 1 adattatore per inserti da 1/4"

Dimensioni 95x95 mm

M 7108/55 - **ABC TOOLS**

M 7108/6 - **KNIPEX**

Codice M 7108 5500	M 7108/55	Cad. €	54,90		1
--------------------	-----------	--------	-------	--	---

Codice M 7108 6000	M 7108/6	Cad. €	63,00		1
--------------------	----------	--------	-------	--	---

KNIPEX - TwinKey

Utensile universale composto da 2 chiavi con 10 bocche, adatti per aprire e chiudere tutti i sistemi di approvvigionamento acqua, luce e gas, armadi e quadri elettrici, impianti di climatizzazione e ventilazione, valvole di arresto, ecc. - Le chiavi sono unite con calamita per minimo ingombro

Con le seguenti bocche:

4 5/6 - 7/8 - 9/10 - 11 mm, 4 7 - 8/9 - 10/11 - 12 mm, 1 con alette da 3-5 mm,

1 da 6 mm, 1 attacco conico da 6÷9 mm

Completa di un inserto doppio (bits) per viti ad intaglio 7x1 mm e «PHILLIPS» PH2, unito alle due chiavi tramite robusto filo in acciaio inossidabile

Lunghezza totale 95 mm

Codice M 7108 7000	M 7108/7	Cad. €	51,00		1
--------------------	----------	--------	-------	--	---

KNIPEX

Tipo con corpo in resina sintetica rinforzata con fibra di vetro e bocche girevoli in pressofusione di zinco

Con bocca a tenuta magnetica per inserti attacco 1/4"

Esecuzione a penna con clip da taschino

Supporto con 2 bussole girevoli con le seguenti bocche:

2 da 5, 6-8 mm - 1 da 9 mm - 1 da 3-5 mm

Fornita con 2 inserti doppi 7,0x1,2 mm - PH 2 e T20 - T25, e attacco supplementare per inserti con attacco 1/4"

Lunghezza totale 145 mm

Codice M 7108 9000	M 7108/9	Cad. €	39,70		1
--------------------	----------	--------	-------	--	---

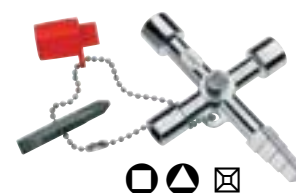
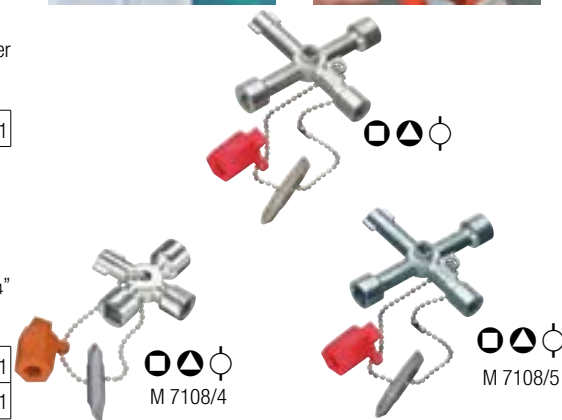



Giraviti per viti con esagono incassato

Lama interamente rivestita con isolamento congiunto all'impugnatura

Esecuzione diritta

Lama in acciaio al cromo-molibdeno-vanadio - Punta brunita - DIN 7439

Impugnatura anatomica bicomponente con foro trasversale

Per	mm	2	2,5	3	4	5	6
Codice	M 7104	2002	2025	2003	2004	2005	2006
M 7104/2	Cad. €	13,20	13,30	13,30	13,50	15,80	18,10
Lunghezza lama	mm	73	75	75	75	75	100
Lunghezza totale	mm	175	177	182	182	187	212

Esecuzione con impugnatura a T

Lama in acciaio speciale

Per	mm	5	6	8
Codice		M 7105 0005	M 7105 0006	M 7105 0008
M 7105	Cad. €	71,50	71,50	71,50
Lunghezza lama	mm	235	235	235
Lunghezza totale	mm	250	250	250

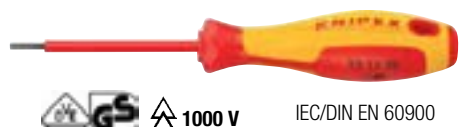

1000 V

IEC/DIN EN 60900



1000 V

IEC/DIN EN 60900

Chiavi a bocca esagonale

Con lama in acciaio al cromo-molibdeno-vanadio, interamente rivestita con isolamento congiunto all'impugnatura

felo - Serie 400 *ergonic*

Impugnatura bicomponente con celle in resina sintetica altamente flessibile e morbido elastomero che la riveste completamente resistente a graffi ed acidi oltre ad essere gradevole al tatto - Con foro trasversale Dotati di bussola a tenuta magnetica per trattenere la vite e consentire di raggiungere dadi posti in luoghi difficili, e molla per far rientrare il dado su tiranti filettati

Apertura	mm	5,5	6	7	8	10	13
Codice	M 7106	0055	0006	0007	0008	0010	0013
M 7106/0	Cad. €	33,70	34,10	38,60	34,50	41,40	43,90
Lunghezza totale	mm	205	205	205	210	225	230

12 pz.

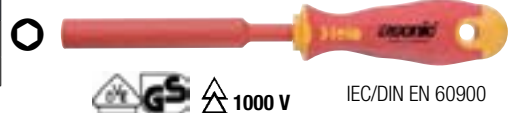

1000 V

IEC/DIN EN 60900



Impugnatura anatomica bicomponente con foro trasversale

Apertura	mm	4	5	5,5	6	7	8
Codice	M 7106	1004	1005	1055	1006	1007	1008
M 7106/1	Cad. €	22,30	22,30	24,00	24,00	27,00	27,00
Lunghezza totale	mm	230	230	232	232	237	237
Apertura	mm	9	10	11	12	13	
Codice	M 7106	1009	1010	1011	1012	1013	
M 7106/1	Cad. €	27,50	28,20	35,00	37,10	39,50	
Lunghezza totale	mm	237	237	237	237	237	



1000 V

IEC/DIN EN 60900



Pinza chiave

In acciaio al cromo-vanadio, forgiato e temperato ad olio - Testa nichelata

Particolarmente adatta per serrare e allentare in continuo, sostenere, schiacciare e piegare pezzi

Cerniera passante con scala graduata per impostazione dell'apertura delle ganasce

Regolazione dell'apertura mediante pulsante direttamente sul pezzo

Ganasce lisce ad apertura rapida e parallela a pinza, che consente un veloce adattamento al dado secondo il principio del cricchetto

Con trasmissione di forza moltiplicata 10 volte: presa di serraggio altissima

Manici bicomponenti a forte spessore con paramani

Lunghezza totale 250 mm - Apertura max. 46 mm (1 3/4")

Codice M 7109 0250	M 7109	Cad. €	117,00		1
--------------------	--------	--------	--------	--	---



1000 V

IEC/DIN EN 60900



Chiave a rullino

In acciaio al cromo-vanadio

Impugnatura con isolamento ad immersione e paramani

Testa inclinata di 22°

Con scala millimetrata per impostazione dell'apertura

Ganasce piatte parallele

Lunghezza totale 250 mm (10") - Apertura max. 30 mm (1 1/8")

Codice M 7109 5250	M 7109/5	Cad. €	79,50		1
--------------------	----------	--------	-------	--	---





1000 V

IEC/DIN EN 60900

Chiavi a forchetta semplice

In acciaio al cromo-vanadio forgiato e temperato ad olio
Con testa piegata a 15° -  6 pz.



ABC tools

Apertura 	mm	7	8	9	10	11	12
Codice	M 7109	8007	8008	8009	8010	8011	8012
M 7109/8	Cad. €	18,10	18,70	18,70	19,20	20,70	20,70
Lunghezza totale	mm	90	105	105	115	125	125
Apertura 	mm	13	14	17	19	22	24
Codice	M 7109	8013	8014	8017	8019	8022	8024
M 7109/8	Cad. €	21,60	21,60	24,00	27,40	33,60	35,90
Lunghezza totale	mm	155	155	170	180	200	240



 1000 V IEC/DIN EN 60900

KNIPLEX

Apertura 	mm	7	8	9	10	11	12	13
Codice	M 7110	0007	0008	0009	0010	0011	0012	0013
M 7110	Cad. €	29,30	29,60	29,60	31,80	30,90	32,80	32,80
Lunghezza totale	mm	105	105	105	105	120	125	130
Apertura 	mm	14	15	17	19	22	24	
Codice	M 7110	0014	0015	0017	0019	0022	0024	
M 7110	Cad. €	33,20	33,20	37,50	41,60	44,60	49,40	
Lunghezza totale	mm	135	145	155	165	190	210	



 1000 V IEC/DIN EN 60900

KNIPLEX

Chiavi poligonali semplici

In acciaio al cromo-vanadio forgiato e temperato ad olio -  6 pz.

Apertura 	mm	7	8	9	10	13	14	17	19	22	24
Codice	M 7111	0007	0008	0009	0010	0013	0014	0017	0019	0022	0024
M 7111	Cad. €	35,70	35,80	35,80	37,60	41,10	47,30	48,30	53,00	61,00	66,00
Lunghezza totale	mm	150	155	165	160	185	195	205	225	225	265





 1000 V IEC/DIN EN 60900

KNIPLEX

Chiavi a «T» fisse con bocca esagonale

In acciaio speciale

Lunghezza totale 200 mm -  3 pz.

Apertura 	mm	8	10	13	17	19	22
Codice	M 7113	0008	0010	0013	0017	0019	0022
M 7113	Cad. €	43,80	47,80	49,60	53,00	55,50	59,50



  1000 V IEC/DIN EN 60900

KNIPLEX

Chiavi a bussola esagonali

Attacco  3/8"

In acciaio al cromo-vanadio -  6 pz.

Per dadi	mm	10	11	12	13	14	17	19
Codice	M 7113	1010	1011	1012	1013	1014	1017	1019
M 7113/1	Cad. €	28,70	28,70	28,70	29,40	29,40	32,50	32,50



 1000 V IEC/DIN EN 60900

KNIPLEX

Accessori per a chiavi bussola

Attacco  3/8"

In acciaio al cromo-vanadio, forgiato

ABC tools

Prolunghe

Lunghezza totale	mm	125	250
Codice		M 7113 2125	M 7113 2250
M 7113/2	Cad. €	60,50	70,00



 1000 V IEC/DIN EN 60900

Leva a cricchetto reversibile a levetta

Lunghezza totale 190 mm

Codice	M 7113 4000	M 7113/4	Cad. €	172,00	 1
--------	-------------	----------	--------	---------------	---

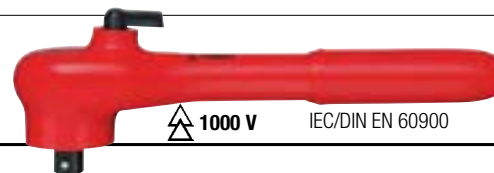

 1000 V IEC/DIN EN 60900

KNIPLEX

Chiavi a bussola con inserto

Attacco  3/8"

In acciaio speciale - DIN 7422

Apertura 	mm	5	6	8
Codice		M 7113 8005	M 7113 8006	M 7113 8008
M 7113/8	Cad. €	60,50	60,50	60,50



 1000 V IEC/DIN EN 60900

ABC TOOLS Assortimento di chiavi a bussola

Attacco $\frac{1}{2}$ "

In acciaio speciale

Composto da 20 utensili:

11 chiavi a bussola esagonali $\frac{1}{2}$ " da 10 - 11 - 12 - 13 - 14 - 17 - 19 - 22 - 24 - 27 - 32 mm

5 chiavi a bussola con inserto per viti $\frac{1}{2}$ " da 4 - 5 - 6 - 8 - 10 mm

1 leva a cricchetto reversibile, lunghezza 250 mm

2 prolunghe, lunghezza 125 - 250 mm

1 chiave a T, lunghezza 200 mm

In valigetta di resina sintetica resistente agli urti

Dimensioni LxPxh 385x325x65 mm

Codice M 7114 2000 M 7114/20 Cad. € 593,00  1



 1000 V IEC/DIN EN 60900

Assortimenti di utensili isolati VDE → M 6 pag. 900

ABC TOOLS Chiavi a bussola esagonali

Attacco $\frac{1}{2}$ "

In acciaio al cromo-vanadio

 6 pz.

Per dadi	mm	10	11	12	13	14
Codice		M 7115 0010	M 7115 0011	M 7115 0012	M 7115 0013	M 7115 0014
M 7115	Cad. €	10,40	10,40	10,40	10,40	10,50
Per dadi	mm	17	19	22	24	
Codice		M 7115 0017	M 7115 0019	M 7115 0022	M 7115 0024	
M 7115	Cad. €	11,20	11,80	13,60	14,20	



 1000 V IEC/DIN EN 60900

ABC TOOLS Chiavi a bussola con inserto

Attacco $\frac{1}{2}$ "

In acciaio speciale - DIN 7422

Apertura $\frac{1}{2}$ "	mm	5	6	8
Codice		M 7114 0005	M 7114 0006	M 7114 0008
M 7114	Cad. €	13,30	13,30	13,30



 1000 V IEC/DIN EN 60900

Accessori per chiavi a bussola

Attacco $\frac{1}{2}$ "

ABC TOOLS

Leva a «T» con impugnatura fissa

In acciaio speciale bonificato, forgiato e temperato ad olio
Lunghezza totale 200 mm

Codice M 7116 1000 M 7116/1 Cad. € 65,00  6



 1000 V IEC/DIN EN 60900

ABC TOOLS

Prolunghe

Lunghezza totale	mm	125	250
Codice		M 7116 2125	M 7116 2250
M 7116/2	Cad. €	44,50	50,00



 1000 V IEC/DIN EN 60900

Leve a cricchetto

In acciaio al cromo-vanadio, forgiato

KNIPLEX

Tipo reversibile tramite spostamento del quadro - ISO 3315

Lunghezza totale 265 mm

Codice M 7116 3000 M 7116/3 Cad. € 188,00  1

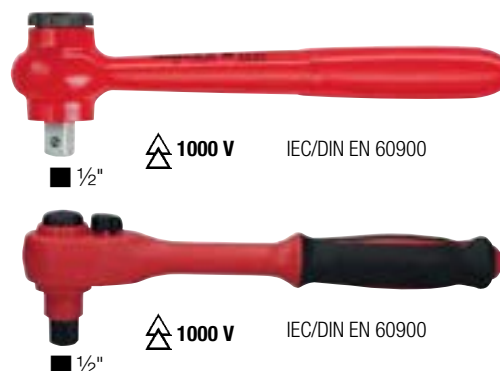

 1000 V IEC/DIN EN 60900

 1000 V IEC/DIN EN 60900

ABC TOOLS

Tipo reversibile a levetta

Lunghezza totale 265 mm

Codice M 7116 4000 M 7116/4 Cad. € 95,50  6

Chiavi dinamometriche isolate a norma VDE



Attacco ■ 1/2"

In acciaio al cromo-vanadio - Reversibili tramite inversione del quadro

Impugnatura rivestita in materiale trasparente per la visualizzazione dei valori sulla scala

Con possibilità di bloccaggio del momento di coppia impostato

Sfera di tenuta per la tenuta sicura degli utensili di manovra

Corredate di certificato di controllo e taratura - Peso 1,2 kg

Capacità di serraggio	Nm	5÷25	5÷25	5÷50
Codice		M 7117 0025	M 7117 0050	M 7117 0000
M 7117	Cad. €	575,00	598,00	598,00
Attacco ■		3/8"	3/8"	1/2"
Lunghezza totale	mm	190	385	385

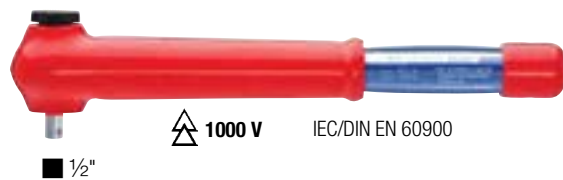

1000 V

IEC/DIN EN 60900

■ 1/2"



Di lunga durata e affidabilità attraverso la possibilità di smontaggio, regolazione, riparazione (se necessario), **calibrazione, montaggio**

Il raggiungimento del valore della coppia impostata è percettibile al tatto e acusticamente

DIN EN ISO 6789-2:2017, DIN 3120, ISO 1174-1, IEC 60900:2018

Reversibili tramite inversione del quadro

Nonio di lettura rivestito in materiale trasparente per la visualizzazione dei valori

Con blocco contro la regolazione involontaria del momento di coppia impostato

Capacità di serraggio	Nm	2÷10	5÷25	20÷120
Codice		M 7117 3010	M 7117 3025	M 7117 3120
M 7117/3	Cad. €	856,00	881,00	903,00
Attacco ■		3/8"	3/8"	1/2"
Graduazione	Nm	0,2	0,5	1
Precisione di scatto		±6%	±4%	±4%
Lunghezza totale	mm	275	305	420
Peso	kg	0,8	0,9	1,8



1000 V



- smontabile
- regolabile
- riparabile
- calibrabile
- rimontabile

Pinzette

In acciaio legato - Con alette paramani

Con punte diritte arrotondate, zigrinate

Lunghezza totale 145 mm

Codice M 7118 1000	M 7118/1	Cad. €	38,70	10
---------------------------	-----------------	--------	--------------	----



IEC 60 900

Con punte sottili piegate, zigrinate

Lunghezza totale 155 mm

Codice M 7118 2000	M 7118/2	Cad. €	40,10	10
---------------------------	-----------------	--------	--------------	----



IEC 60 900

Pinze isolate a norma VDE



In acciaio al cromo-vanadio - Con tronchese laterale

Manici bicomponenti a forte spessore con paramani - Testa pulita con finitura a specchio

M 7121/5 - Con becchi mezzotondi diritti ⊕ - Zigrinati

M 7121/7 - Con becchi mezzotondi piegati ⊖ - Zigrinati

Lunghezza totale	mm	160	200
Codice		M 7121 5160	M 7121 5200
M 7121/5	Cad. €	31,50	35,10
Codice		M 7121 7160	M 7121 7200
M 7121/7	Cad. €	34,10	38,40
Taglia filo a bassa resistenza Ø	mm	4,0	4,0
Taglia filo a media resistenza Ø	mm	2,8	3,0
Taglia filo armonico Ø	mm	1,8	2,0
Lunghezza becchi M 7121/5	mm	52	75
Lunghezza becchi M 7121/7	mm	50	72



1000 V

IEC/DIN EN 60900



In acciaio al cromo-vanadio, forgiato e temperato ad olio

Manici bicomponenti a forte spessore con paramani - Testa cromata - 6 - DIN ISO 5745

Con becchi piatti diritti ⊞ - Zigrinati - Senza tronchese laterale

Lunghezza totale 160 mm - Lunghezza becchi 30 mm

Codice M 7119 1000	M 7119/1	Cad. €	42,40	1
---------------------------	-----------------	--------	--------------	---

Lunghezza totale 160 mm - Lunghezza becchi 46,5 mm

Codice M 7120 0000	M 7120/0	Cad. €	47,10	1
---------------------------	-----------------	--------	--------------	---



1000 V

IEC/DIN EN 60900



Pinze isolate a norma VDE



In acciaio al cromo-vanadio, forgiato e temperato ad olio

Manici bicomponenti a forte spessore con paramani - Testa cromata - 6 - DIN ISO 5745

Con becchi tondi dritti - Non zigrinati

Lunghezza totale **160 mm** - Lunghezza **becchi 30 mm**

Codice M 7119 3000	M 7119/3	Cad. €	42,30		1
---------------------------	-----------------	--------	--------------	--	---

Lunghezza totale **160 mm** - Lunghezza **becchi 41 mm**

Codice M 7119 5000	M 7119/5	Cad. €	46,50		1
---------------------------	-----------------	--------	--------------	--	---

Con becchi mezzotondi dritti - Zigrinati - Con tronchese laterale
Taglienti ulteriormente temperati ad induzione - Durezza ca. 61 HRc

Lunghezza totale **160 mm** - Lunghezza **becchi 50 mm**

Per tagliare filo a media resistenza fino a Ø 2,5 mm e ad alta resistenza fino a Ø 1,6 mm

Codice M 7122 0000	M 7122/0	Cad. €	45,60		1
---------------------------	-----------------	--------	--------------	--	---

Lunghezza totale **200 mm** - Lunghezza **becchi 73 mm**

Per tagliare filo a media resistenza fino a Ø 3,2 mm e ad alta resistenza fino a Ø 2,2 mm

Codice M 7123 0000	M 7123/0	Cad. €	55,50		1
---------------------------	-----------------	--------	--------------	--	---

Con becchi mezzotondi piegati - Zigrinati

Lunghezza totale	mm	160	200
Codice		M 7124 0160	M 7124 0200
M 7124/0	Cad. €	51,50	62,50
Taglia filo a media resistenza Ø	mm	2,5	3,2
Taglia filo ad alta resistenza Ø	mm	1,6	2,2
Lunghezza becchi	mm	50	73



IEC/DIN EN 60900



In acciaio al cromo-vanadio

Manici bicomponenti a forte spessore con paramani - Testa cromata - DIN ISO 5745

Con becchi piatti dritti - Zigrinati - Senza tronchese laterale

Lunghezza totale **160 mm** - Lunghezza **becchi 54 mm**

Codice M 7120 1000	M 7120/1	Cad. €	105,00		1
---------------------------	-----------------	--------	---------------	--	---

Con becchi mezzotondi dritti - Zigrinati - Con tronchese laterale

Lunghezza totale	mm	160	200
Codice		M 7123 2160	M 7123 2200
M 7123/2	Cad. €	117,00	96,50
Lunghezza becchi	mm	60	85

Con becchi mezzotondi piegati - Zigrinati - Con tronchese laterale

Lunghezza totale **200 mm** - Lunghezza **becchi 82,5 mm**

Codice M 7124 2000	M 7124/2	Cad. €	136,00		1
---------------------------	-----------------	--------	---------------	--	---

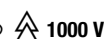

IEC/DIN EN 60900



Pinza di serraggio

In resina sintetica a forte spessore rinforzata con fibra di vetro

Interamente isolata per evitare cortocircuiti

Adatta per il fissaggio di copertine

Con molla interna - Apertura max. 15 mm

Lunghezza totale 150 mm

Codice M 7128 0000	M 7128	Cad. €	18,00		6
---------------------------	---------------	--------	--------------	--	---



VDE 0680/1

Pinze prensili in resina sintetica

In resina sintetica a forte spessore rinforzata con fibra di vetro

Interamente isolate per evitare cortocircuiti
Impugnature in morbida resina sintetica

Tipo con becchi mezzotondi lunghi, zigrinati - 

Lunghezza totale 220 mm

Codice M 7129 2000	M 7129/2	Cad. €	35,00		1
--------------------	----------	--------	-------	---	---



Tipo universale con becchi piatti, zigrinati - 

Adatta per il montaggio e la sigillatura dei contatori

Lunghezza totale 180 mm

Codice M 7129 4000	M 7129/4	Cad. €	35,00		1
--------------------	----------	--------	-------	---	---



Pinza universale con becchi a punta

In acciaio speciale forgiato, temperato ad olio

Con testa a forma affusolata e becchi a punta (a grande resistenza alla torsione)
sono ideali per lavori in spazi ristretti

Becchi zigrinati per afferrare ed estrarre piccoli particolari come chiodi,
perni e bulloni

Articolazione rinforzata con elevato rapporto di trasmissione per facilitare il taglio

Manici bicomponenti a forte spessore - Testa cromata

Lunghezza totale	mm	145	185
Codice		M 7129 9145	M 7129 9185
M 7129/9	Cad. €	48,60	59,50
Taglia filo a media resistenza Ø	mm	3,0	3,8
Taglia filo ad alta resistenza Ø	mm	2,0	3,0



Pinze universali



In acciaio al cromo-vanadio

Manici bicomponenti a forte spessore con paramani - Testa cromata

Taglia filo: a media resistenza Ø 3,4 mm - ad alta resistenza Ø 2,2 mm

Lunghezza totale	mm	160	180	200
Codice		M 7129 8160	M 7129 8180	M 7129 8200
M 7129/8	Cad. €	27,80	30,20	34,20





In acciaio speciale - DIN ISO 5746

Taglienti ulteriormente temperati ad induzione - Durezza ca. 60 HRC

Manici bicomponenti a forte spessore con paramani - Testa piana, cromata - 6

Lunghezza totale	mm	160	180	200
Codice		M 7130 0160	M 7130 0180	M 7130 0200
M 7130/0	Cad. €	40,60	43,80	48,80
Taglia filo a media resistenza Ø	mm	3,1	3,4	3,8
Taglia filo ad alta resistenza Ø	mm	2,0	2,2	2,5



Mod. «Forte»

In acciaio speciale di alta bonificato, temperato ad olio - DIN ISO 5746

Taglienti durezza ca. HRC 63, allungati, per il taglio di cavi con diametri maggiorati, temperati e bonificati in bagno d'olio, adatti anche per il taglio di filo armonico

Con grande rapporto di leva - Per impiego continuato alle massime prestazioni

Articolazione eccentrica per sviluppare forze di taglio superiori del 50% rispetto ai tipi tradizionali

M 7130/1 - Manici bicomponenti a forte spessore con paramani - Testa piana, cromata - 6

M 7130/2 - Manici con isolamento ad immersione e paramani - Testa piana, cromata - 7

Lunghezza totale	mm	180	200	225
Codice		M 7130 1180	M 7130 1200	M 7130 1225
M 7130/1	Cad. €	52,50	55,00	62,50
Codice		—	M 7130 2200	M 7130 2225
M 7130/2	Cad. €	—	66,50	74,50
Taglia filo ad alta resistenza Ø	mm	2,5	2,8	3,0
Taglia filo armonico Ø	mm	2,0	2,2	2,5

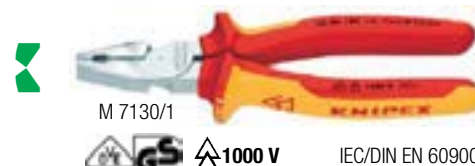

M 7130/1



M 7130/2

Lampada magnetica a LED → N 8 pag. 1045



Pinze universali



In acciaio al cromo-vanadio, forgiato e temperato ad olio - DIN ISO 5746

Per alte prestazioni e massima sollecitazione - Con taglienti temperati ad induzione - Durezza HRc 64

Manici bicomponenti a forte spessore con paramani - Testa normale, cromata - 6

Lunghezza totale	mm	160	190
Codice		M 7130 4160	M 7130 4190
M 7130/4	Cad. €	58,50	65,00
Taglia filo ad alta resistenza Ø	mm	2,0	2,5
Taglia filo armonico Ø	mm	1,5	2,0

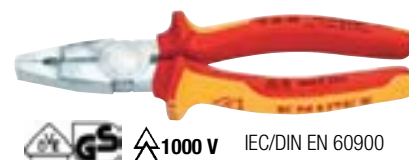

IEC/DIN EN 60900



In acciaio speciale forgiato, temperato ad olio - DIN ISO 5746

Per alte prestazioni

Manici bicomponenti a forte spessore con paramani - Testa normale, cromata - 6 - 1 pz.

Lunghezza totale	mm	160	180	200
Codice		M 7130 6160	M 7130 6180	M 7130 6200
M 7130/6	Cad. €	100,00	110,00	126,00
Taglia filo ad alta resistenza Ø	mm	1,6	1,6	1,6



IEC/DIN EN 60900

Tronchesi laterali



In acciaio al cromo-vanadio

Manici bicomponenti a forte spessore con paramani - Testa cromata - 6

Taglia filo a media resistenza Ø 2,8 mm e alta resistenza Ø 2,0 mm

Lunghezza totale	mm	160	180
Codice		M 7130 8160	M 7130 8180
M 7130/8	Cad. €	31,40	34,90
Taglia filo a media resistenza Ø	mm	2,8	3,0
Taglia filo ad alta resistenza Ø	mm	2,0	2,5



IEC/DIN EN 60900



In acciaio al cromo-vanadio, forgiato e temperato ad olio - DIN ISO 5749

Per filo armonico - Taglienti temperati ad induzione - Durezza ca. HRc 64

Con perno forgiato per altissime prestazioni - Minimo sforzo manuale

Ottimale combinazione fra angolo dei taglienti, rapporto di trasmissione e forma ergonomica dei manici

I tronchesi da 250 mm possono anche tagliare cavi di rame fino a 16 mm² e di alluminio fino a 35 mm²

Manici bicomponenti a forte spessore con paramani - Testa cromata - 6

Lunghezza totale	mm	160	180	200	250
Codice		M 7131 0160	M 7131 0180	M 7131 0200	M 7131 0250
M 7131	Cad. €	60,50	65,00	69,00	88,50
Taglia filo a media resistenza Ø	mm	3,4	3,8	4,2	4,6
Taglia filo ad alta resistenza Ø	mm	2,5	2,7	3,0	3,5
Taglia filo armonico Ø	mm	2,0	2,2	2,5	3,0



gr. 160 mm
 IEC/DIN EN 60900



gr. 200 mm



M 7131: cerniera con perno forgiato in unico pezzo per altissime prestazioni

In acciaio al vanadio, forgiato e temperato ad olio

Per filo ad alta resistenza

Taglienti temperati ad induzione - Durezza ca. HRc 62 - DIN ISO 5749

Manici bicomponenti a forte spessore con paramani - Testa cromata - 6

Lunghezza totale	mm	125	140	160	180
Codice		M 7132 0125	M 7132 0140	M 7132 0160	M 7132 0180
M 7132	Cad. €	46,30	46,80	50,50	54,00
Taglia filo a bassa resistenza Ø	mm	3,0	4,0	4,0	4,0
Taglia filo a media resistenza Ø	mm	2,3	2,8	3,0	3,0
Taglia filo ad alta resistenza Ø	mm	1,5	1,8	2,0	2,5



IEC/DIN EN 60900

Per rame



IEC/DIN EN 60900



In acciaio al cromo-vanadio

Manici bicomponenti a forte spessore, con paramani - Testa cromata - DIN ISO 5749

Taglia filo a media resistenza Ø 3,0 mm e alta resistenza Ø 2,5 mm

Lunghezza totale 180 mm

Codice M 7133 0160	M 7133	Cad. €	51,00		1
---------------------------	---------------	--------	--------------	--	---



IEC/DIN EN 60900

Tronchesi laterali compatti "X-Cut"

In acciaio al cromo-vanadio, forgiato e temperato ad olio
Con cerniera passante forgiata, con doppio giunto, ideale per lavori che richiedono un'elevata e prolungata sollecitazione

Elevata capacità di taglio con minimo sforzo: circa il 40% in meno rispetto ai tipi tradizionali
 Ampia apertura adatta anche per cavi a grande diametro
 Manici bicomponenti a forte spessore con paramani - Testa cromata
 Taglia filo a: bassa resistenza Ø 4,8 mm - media resistenza Ø 3,8 mm
 alta resistenza Ø 2,7 mm - armonico Ø 2,2 mm

Adatta anche per il taglio di cavi elettrici Ø 12 mm
 Lunghezza totale 160 mm

Codice M 7134 5160	M 7134/5	Cad. €	76,50		1
--------------------	----------	--------	-------	--	---



Tronchese laterale spelacavi

In acciaio al vanadio, forgiato e temperato ad olio

Taglienti di precisione prolungati, temperati ad induzione - Durezza ca. HRC 60
 Fori spelacavi per conduttori unipolari con sezione 1,5 e 2,5 mm² (AWG 15-13)

Taglia filo a bassa resistenza Ø 2,5 mm e a media resistenza Ø 1,5 mm
 Adatto anche per il taglio di cavi NYM fino a 5x2,5 mm²

Manici bicomponenti a forte spessore con paramani - Testa cromata - 6
 Lunghezza totale 160 mm

Codice M 7135 0160	M 7135	Cad. €	73,50		1
--------------------	--------	--------	-------	--	---

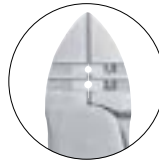

Tronchese per elettronica - "Super-Knips"

In acciaio inossidabile - Testa pulita - DIN ISO 9654

Taglienti temperati con durezza HRC 54

Manici bicomponenti a forte spessore - Con molla

Forma adatta per uso prolungato senza affaticamento della mano

Esecuzione diritta, senza dispositivo di tenuta del frammento reciso - Taglio raso

Taglia filo a bassa resistenza Ø 1,6 mm - a media resistenza Ø 1,0 mm

Lunghezza totale 125 mm - Peso 56 g

Codice M 7135 3165	M 7135/3	Cad. €	43,00		1
--------------------	----------	--------	-------	--	---



Pinza spelacavi multifunzione

In acciaio al vanadio, forgiato

Adatte **per rimuovere il rivestimento di cavi elettrici con Ø 8÷13 mm e anche per cavi NYM**

Forma della testa affusolata per raggiungere e tagliare i cavi posti nelle scatole di derivazione alla lunghezza necessaria, evitando inutili sprechi

Spelatura semplice e rapida senza danneggiare il cavo, tramite il tagliente circolare con limitatore di profondità di taglio

Fori spelacavi di precisione per conduttori 1,5 e 2,5 mm²

Con tagliente laterale per tranciare conduttori, fili, piccole viti e chiodi

Manici bicomponenti con rivestimento ad alto isolamento VDE - Testa cromata

Lunghezza totale 165 mm

Codice M 7135 8165	M 7135/8	Cad. €	76,00		1
--------------------	----------	--------	-------	--	---



Pinze multifunzione

In acciaio speciale bonificato, forgiato e temperato ad olio

Manici bicomponenti con rivestimento ad alto isolamento VDE - Testa cromata

Tipo per elettroinstallatori con 6 funzioni in un'unica pinza:

prendere, piegare, togliere bave, tagliare cavi, spelare e crimpare terminali a bussola

Becchi diritti lisci per la presa sicura di cavi singoli senza danneggiarli

Incavo e superfici di contatto zigrinate per afferrare materiali tondi e piatti

Con nottolino per tenere chiusi i taglienti e consentire comunque l'utilizzo delle altre funzioni

Fori spelacavi per conduttori con sezione 0,7÷1,5+2,5 mm²

Taglia cavi in rame e alluminio fino a 5x2,5 mm² / Ø 15 mm

Con incavo per crimpare terminali a bussola 0,5÷2,5 mm²

Lunghezza totale 200 mm

Codice M 7136 2000	M 7136/2	Cad. €	99,00		1
--------------------	----------	--------	-------	--	---

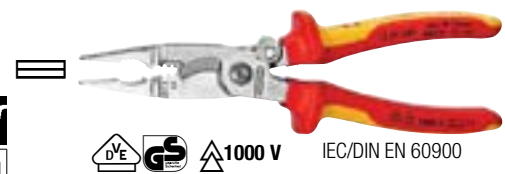

Mod. WireStripper

Pinza **versatile ed universale 5 funzioni in una:**

sbavare e prendere conduttori, attorcigliare, tagliare e spelare cavi

Becchi stretti e piatti per la presa sicura di cavi singoli senza danneggiarli

Superfici di contatto con zigrinatura incrociata per la torsione dei conduttori

Profili di spelatura con affilatura per conduttori solidi con sezione 0,75 - 6 mm² e conduttori a filo sottile con sezione 0,5 - 4 mm²

Taglia cavi multipolari in rame e alluminio Ø fino a 15 mm

Lunghezza totale 200 mm

Codice M 7135 9200	M 7135/9	Cad. €	95,00		1
--------------------	----------	--------	-------	--	---



Assortimenti di pinze e tronchesi

Assortimento pronto-uso per l'installatore elettrico

ABC TOOLS

Composto da:

- 1 pinza universale M 7129/8 lunghezza 180 mm
- 1 tronchese laterale M 7130/8 lunghezza 160 mm

In blister

Codice M 7136 5000	M 7136/5	Cad. €	71,50		1
---------------------------	-----------------	--------	--------------	--	---



IEC/DIN EN 60900

KNIPEX

Composto da:

- 1 pinza con becchi mezzotondi diritti M 7123/0
- 1 pinza universale M 7130/0 lunghezza 180 mm
- 1 tronchese per meccanica con tagliente laterale M 7132 lunghezza 160 mm

In scatola di cartone

Codice M 7136 3000	M 7136/3	Cad. €	150,00		1
---------------------------	-----------------	--------	---------------	--	---

IEC/DIN EN 60900



ABC TOOLS Pinza spelacavi a regolazione automatica

Interamente isolata, in materiale poliammidico rinforzato con fibra di vetro

Coltelli in acciaio speciale temperato

Con molla per apertura automatica e fermo di chiusura

Per la spelatura e il taglio di conduttori unipolari, a più fili, a fili sottili con isolamento in resina sintetica o gomma senza nessun danneggiamento

Con lunghezza di spelatura regolabile (2,5÷7 mm) e adattamento automatico al diametro del cavo

Per conduttori con sezione da 0,2÷6 mm² (AWG 24-10) - Lunghezza totale 180 mm

Codice M 7137 5000	M 7137/5	Cad. €	46,00		1
---------------------------	-----------------	--------	--------------	--	---



KNIPEX Pinza spelacavi con regolazione a mano

In acciaio speciale, forgiato e temperato ad olio

Adatta per conduttori unipolari, a più fili, a fili sottili con isolamento in resina sintetica o gomma con Ø max. 5 mm e sezione 10 mm²

Regolazione manuale con vite di contrasto - Con molla

Manici bicomponenti a forte spessore con paramani - Testa cromata - 6 - Lunghezza totale 160 mm

Codice M 7138 0000	M 7138	Cad. €	51,00		1
---------------------------	---------------	--------	--------------	--	---



IEC/DIN EN 60900

KNIPEX Crimpatrice per terminali a bussola

Per serraggio di terminali con sezione 0,25÷16 mm² (AWG 23-5) a norma DIN 46228 (1+4)

In acciaio speciale forgiato e temperato ad olio

Manici bicomponenti a forte spessore con paramani - Con 9 tacche

Lunghezza totale 180 mm

Codice M 7139 0000	M 7139	Cad. €	67,00		1
---------------------------	---------------	--------	--------------	--	---



IEC/DIN EN 60900

Assortimenti di terminali e capicorda → B 6 pag. 229

KNIPEX Pinze regolabili per tubi e dadi

In acciaio al cromo-vanadio, forgiato e temperato ad olio - DIN ISO 8976

Con cerniera passante con doppia guida per un'elevata stabilità e fermo di contrasto sui manici

Autoserranti, nessuno slittamento sul pezzo in lavorazione e minimo impiego di forza

Ganasce combinate, dentate concave e zigrinate diritte

Denti temperati HRc 61, resistenti all'usura, che consentono sempre una presa sicura

Modello "Alligator"[®]

Con 9 possibilità di regolazione dell'apertura

Lunghezza totale	mm	250	300
Codice		M 7140 0250	M 7140 0300
M 7140	Cad. €	62,00	100,00
Per tubi Ø max.	pollici	2	2 3/4
Per tubi Ø max.	mm	50	70
Per dadi max.	mm	46	60
Manici isolanti		bicomponenti	ad immersione



250 mm
 IEC/DIN EN 60900

300 mm

Modello "Cobra"[®]

Regolazione automatica dell'apertura direttamente sul pezzo tramite pulsante

Con 24 possibilità di regolazione dell'apertura

Per tubi Ø max. 2" (50 mm) - Per dadi max. 46 mm

Lunghezza totale 250 mm

Codice M 7142 0250	M 7142	Cad. €	78,00		1
---------------------------	---------------	--------	--------------	--	---

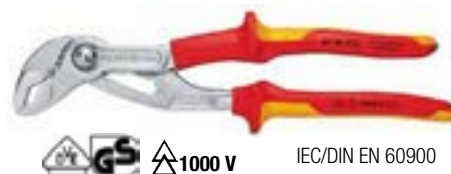

IEC/DIN EN 60900

Coltelli per elettricisti



IEC/DIN EN 60900

Tipo con lama diritta

Impugnatura ergonomica bicomponente antiscivolo, con paramani

Completo di cappuccio di protezione - Lunghezza lama 50 mm

M 7144/1 - ABC TOOLS - Lama in acciaio inossidabile - Lunghezza totale 200 mm

M 7145/1 - KNIPEX - Lama in acciaio speciale temperata ad olio - Lunghezza totale 185 mm

Codice M 7144 1000	M 7144/1	Cad. €	19,10		1
Codice M 7145 1000	M 7145/1	Cad. €	23,50		6



Tipo con lama in acciaio speciale temperata ad olio con gola spelacavi

Con impugnatura ergonomica bicomponente antiscivolo e cappuccio di protezione trasparente

Gola affilata adatta per spelare cavi vinilici Ø 7 mm

Lunghezza lama 28 mm - Lunghezza totale 155 mm

Codice M 7145 2000	M 7145/2	Cad. €	25,90		6
--------------------	-----------------	--------	--------------	--	---



Tipo con lama diritta parzialmente isolata, in acciaio speciale temperata ad olio

Con impugnatura ergonomica bicomponente antiscivolo e cappuccio di protezione trasparente

Dorso della lama rivestito in resina per evitare cortocircuiti

Lunghezza lama 50 mm - Lunghezza totale 180 mm

Codice M 7145 3000	M 7145/3	Cad. €	23,50		6
--------------------	-----------------	--------	--------------	--	---



Tipo con pattino di guida all'estremità della lama per non danneggiare l'isolamento del conduttore

Impugnatura ergonomica bicomponente antiscivolo con paramani

Lama con doppia affilatura, adatta per spelare cavi vinilici

Completo di cappuccio di protezione - Lunghezza lama 50 mm

M 7144/4 - ABC TOOLS - Lama in acciaio inossidabile - Lunghezza totale 200 mm

M 7145/4 - KNIPEX - Lama in acciaio inossidabile temperata ad olio - Lunghezza totale 180 mm

Codice M 7144 4000	M 7144/4	Cad. €	31,10		1
Codice M 7145 4000	M 7145/4	Cad. €	61,50		6



Tipo con slitta di sicurezza per la protezione della lama

Lama diritta, intercambiabile e parzialmente isolata per evitare corto circuiti, adatta per spelare cavi elettrici

Impugnatura ergonomica antiscivolo - Lunghezza lama 50 mm

M 7144/5 - ABC TOOLS - Lama in acciaio inossidabile - Lunghezza totale 180 mm

M 7145/5 - KNIPEX - Lama in acciaio inossidabile temperata ad olio - Lunghezza totale 185 mm

Codice M 7144 5000	M 7144/5	Cad. €	19,30		1
Codice M 7145 5000	M 7145/5	Cad. €	34,30		6



M 7144/6 - Lama di ricambio per M 7144/5 - In confezione da 4 pezzi

M 7145/6 - Lama di ricambio per M 7145/5

Codice M 7144 6000	M 7144/6	La cf. €	26,80		1
Codice M 7145 6000	M 7145/6	Cad. €	13,30		1

ABC TOOLS Forbici per elettricisti

Lame in acciaio inossidabile, ad elevata capacità di taglio

Una lama con microdentatura e **tacca spelacavi**

Manici ergonomici in materiale plastico bicomponente

Con inserto per attenuare il colpo del taglio

Lunghezza totale 160 mm

Codice M 7148 1000	M 7148/1	Cad. €	32,90		12
--------------------	-----------------	--------	--------------	--	----



IEC/DIN EN 60900

Mod. GT3 - Manici in materiale plastico bicomponente

Struttura integrale in acciaio inossidabile

Impugnatura ergonomica maggiorata adatta per applicare forze di taglio elevate e per impiego con guanti da lavoro - Una lama con **microdentatura**

Tacca spelacavi maggiorata su entrambe le lame adatta per il **taglio di cavi di grosso spessore (max. 70 mm²)**

Inserto per crimpare terminali max. 6 mm² - Tacche spelacavi per conduttori 1,5 e 2,5 mm²

Fornita con **custodia di protezione in materiale plastico con clip per cintura**

Lunghezza totale 160 mm

Codice B 2183 9000	B 2183/9	Cad. €	46,50		12
--------------------	-----------------	--------	--------------	--	----



Con inserto per crimpare terminali max. 6 mm² e tacche spelacavi per conduttori 1,5 e 2,5 mm²

KNIPEX Cesoie per cavi

Tipo corto a leva semplice

In acciaio inossidabile temperato e bonificato

Taglienti temperati e rettificati di precisione - Testa pulita
 Manici isolanti in materiale plastico, con paramani
 Per il taglio di cavi in rame ed alluminio ad uno o più conduttori
 Taglio leggermente tondo, preciso e senza deformazione dell'isolamento, anche con una mano
 Per tagliare conduttori unipolari in rame con sezione fino a 16 mm², multipolari fino a 50 mm² e a filo sottile fino a 70 mm²; per conduttori in alluminio multipolari fino a 70 mm²
 Apertura massima per cavi Ø 16 mm
 Lunghezza totale **230 mm** - Peso 275 g
Non adatta per filo di acciaio e cavi in rame trafilati a freddo

Codice M 7150 0000	M 7150/0	Cad. €	90,00		1
---------------------------	-----------------	--------	--------------	--	---

Cavi elettrici



IEC/DIN EN 60900

In acciaio speciale bonificato, forgiato e temperato ad olio - Esecuzione cromata

Taglienti temperati e rettificati di precisione - Con fermo di contrasto
 Manici isolanti in materiale plastico bicomponente, con paramani
 Per il taglio netto, preciso, con una sola mano e senza deformazioni di cavi in rame e alluminio unipolari o a più fili
Non adatte per filo di acciaio e cavi in rame trafilati a freddo

M 7150/2 - Per cavi elettrici in alluminio o in rame con sezione fino a 50 mm²

Apertura massima per cavi Ø 15 mm - Lunghezza totale **165 mm** - Peso 260 g

M 7150/3 - Per cavi elettrici in alluminio o in rame con sezione fino a 70 mm²

Con taglio progressivo (1° e 2° tagliente) adatto per troncare cavi fino al Ø 20 mm

Apertura massima per cavi Ø 20 mm - Lunghezza totale **200 mm** - Peso 340 g

Codice M 7150 2000	M 7150/2	Cad. €	79,50		6
Codice M 7150 3000	M 7150/3	Cad. €	101,00		1



IEC/DIN EN 60900



M 7150/3: con taglio progressivo (1° e 2° tagliente) per troncare cavi fino al Ø 20 mm

Esecuzione con molla di apertura protetta inserita nell'articolazione e fermo di chiusura

Per cavi elettrici (alluminio e rame) con sezione 50 mm² - Apertura per cavi max. Ø 15 mm
 Lunghezza totale **165 mm**

Codice M 7150 2500	M 7150/25	Cad. €	94,50		1
---------------------------	------------------	--------	--------------	--	---



IEC/DIN EN 60900

Per cavi elettrici NYM fino a 5x4 mm² (taglio, spelatura e rimozione del rivestimento)

Taglienti ulteriormente temperati ad induzione (durezza ca. 56 HRC)
Riduzione dello sforzo: il taglio graduale separa i conduttori uno dopo l'altro e risulta fino al 40% più leggero rispetto alle cesoie per cavi standard della stessa lunghezza
 Per cavi elettrici alluminio e rame) **con sezione 50 mm²** - Apertura per cavi max. Ø 15 mm
 Lunghezza totale **160 mm**

Codice M 7150 2700	M 7150/27	Cad. €	81,00		1
---------------------------	------------------	--------	--------------	--	---



Per cavi NYM fino a 5x4 mm² IEC/DIN EN 60900

Tipo lungo

Testa in acciaio al vanadio forgiata e temperata ad olio

Manici in tubo di alluminio ad alta resistenza con isolamento ad immersione
 Taglienti temperati e rettificati - Con fermo di contrasto
 Taglio con minimo sforzo tramite rapporto ottimale di trasmissione e nuova geometria dei taglienti
 Per il taglio netto, preciso, con una sola mano e senza deformazioni di cavi elettrici in rame e alluminio unipolari o a più fili con sezione 150 mm²
 Apertura per cavi Ø max. 27 mm
 Lunghezza totale **500 mm**

Non adatta per filo di acciaio e cavi in rame trafilati a freddo

Codice M 7150 5000	M 7150/5	Cad. €	265,00		1
---------------------------	-----------------	--------	---------------	--	---



IEC/DIN EN 60900

Tipo lungo a doppia leva

Testa in acciaio al cromo-vanadio, bonificato, forgiato e temperato ad olio

Manici in tubo di alluminio ad alta resistenza con isolamento ad immersione - Testa pulita
 Taglienti temperati e rettificati - Con fermo di contrasto
 Taglio con minimo sforzo tramite rapporto ottimale di trasmissione e nuova geometria dei taglienti
 Testa con lame intercambiabili
 Per il taglio netto, preciso, con una sola mano e senza deformazioni di cavi elettrici in rame e alluminio unipolari o a più fili con sezione 150 mm²
 Apertura per cavi Ø max. 27 mm
 Lunghezza totale **600 mm** - Peso 2,3 kg

Non adatta per funi di acciaio

Codice M 7150 7000	M 7150/7	Cad. €	426,00		1
---------------------------	-----------------	--------	---------------	--	---



IEC/DIN EN 60900

Lama di ricambio

Per cesoie	mm	600
Codice		B 2146 2600
B 2146/2	Al paio €	179,00



Cesoie a cremagliera per cavi elettrici

In acciaio speciale a forte spessore, bonificato, forgiato e temperato ad olio - Testa brunita

Manici bicomponenti a forte spessore con paramani

Per il taglio netto, preciso e senza deformazione di cavi elettrici in rame ed alluminio ad uno o più conduttori a fili sottili - Impiego anche in condizioni di spazi ristretti

Il rapporto ottimale fra la ganaschia dentata e la leva, consente elevate prestazioni con taglio progressivo ad una sola mano con minimo sforzo

L'avanzamento a cremagliera è sbloccabile in qualsiasi posizione di taglio

Avanzamento della lama regolabile in due posizioni per adattarlo alle diverse forze di taglio

Adatte anche per spelare cavi - **NON adatte** per funi di acciaio

Gr. 250 e 280 - Manici isolati in materiale plastico bicomponente, con paramani

Gr. 320 - **Con sistema a cremagliera su corona dentata a 3 livelli con elevato rapporto di trasmissione per facilitare il taglio a 1 o 2 mani**

Manici in materiale bicomponente a forte spessore

Lunghezza totale	mm	250	280	320
Codice		M 7151 0250	M 7151 0280	M 7151 0320
M 7151/0	Cad. €	381,00	510,00	613,00
Cavi elettrici (alluminio o rame) sezione	mm ²	240	380	600
Apertura massima per cavi Ø	mm	32	52	60

Cavi elettrici



IEC/DIN EN 60900



M 7151 gr. 250 e 280 mm



M 7151 gr. 320 mm: cremagliera su corona dentata a 3 livelli

Cesoia per funi, cavi e trefoli di acciaio

A leva semplice

Testa in acciaio speciale bonificato, temperato ad olio, con lame intercambiabili

Corpo in alluminio altamente resistente

Lame con estremità appuntite per troncare le trecce singolarmente

Per cavi elettrici con anima in acciaio (alluminio o rame) sezione 150 mm²

Per funi con fili di acciaio tenero R ≤ 100 kg/mm con Ø 14 mm - Per filo a media resistenza Ø 9 mm

Lunghezza totale **600 mm** - Peso 2,3 kg

Codice M 7155 1000	M 7155/1	Cad. €	590,00		1
---------------------------	-----------------	--------	---------------	---	---

Cavi elettrici Funi e trefoli Ferro tondo



 **1000 V** IEC/DIN EN 60900

Lama di ricambio

Per cesoie	mm	600
Codice		B 2138 2600
B 2138/2	Al paio €	300,00



Mini archetto per elettricisti

Interamente in acciaio trafilato a sezione tonda con rivestimento isolante

Completo di lama per metallo lunghezza 150 mm a 25 denti per pollice

Lunghezza totale 240 mm

Codice M 7156 0000	M 7156	Cad. €	52,00		6
---------------------------	---------------	--------	--------------	---	---



 **1000 V**
IEC/DIN EN 60900

Lama di ricambio

Denti per pollice	25	32
Codice	D 2796 2025	D 2796 2032
D 2796/2	La dz. €	8,90
Per taglio:	Universale di precisione su metalli, alluminio, metalli non ferrosi, legno di tutti i tipi, canaline, tubi di plastica, gesso, ecc.	Per lavori di alta qualità su tutti i tipi di metalli, rame, acciai legati, leghe speciali, plexiglas, plastica



Caschi di protezione per elettricisti

Robusta calotta in ABS e policarbonato, completamente chiusa per la protezione contro rischi elettrici o proiezione di metallo fuso

Certificazioni:

- EN 50365 Classe 0 per l'uso in prossimità di installazioni elettriche fino a 1000 V c.a. o 1500 V c.c.
- EN 397 per resistenza alla deformazione laterale (LD), isolamento elettrico (440 V a.c.), temperatura fino a -20°C, spruzzi di metallo fuso (MM);
- norma americana ANSI Z89.1 Tipo 1 Classe C

Calottina interna antiurto in EPS ad alta densità - Ragnatura in fettuccia per una migliore calzatura

Girotesta in poliammide adattabile in altezza, sia frontalmente che posteriormente

Taglia unica regolabile dalla 54 alla 62 tramite la comoda rotella

Predisposizione per fissaggio cuffie, visiera di protezione e lampada frontale

Equipaggiato con chip NFC TRACK per l'identificazione digitale

Per le teste più piccole è incluso nella confezione un adattatore da montare sulla parte anteriore, che assicura la corretta centratura del casco

Fornito con imbottitura di ricambio in espanso idrorepellente

Colore	Bianco	Giallo	Arancione
Codice	M 7157 0001	M 7157 0005	M 7157 0006
M 7157	Cad. € 99,00	99,00	99,00



Tappeti isolanti

Costruiti secondo norme IEC 61111:2009 - Classe 0

Tensione massima operativa 1000V AC - 1500V DC

In elastomero di colore grigio - Spessore 1,5 mm

Dimensioni 1000 x 1000 mm - Peso 2,4 kg

Codice M 7157 3000	M 7157/3	Cad. €	145,00		1
---------------------------	-----------------	--------	---------------	---	---

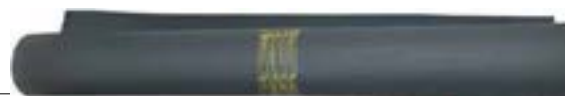

Guanti per elettricisti

Costruiti secondo norme EN 60903

Tipo in lattice naturale, di colore bianco - Secondo CE, Classe 0

Per la protezione della mano da parti sotto tensione fino a 1000V

Spessore circa 1 mm (± 0,6 mm) - Lunghezza circa 360 mm

Taglia	9 (L)	10 (XL)
Codice	M 7158 0009	M 7158 0010
M 7158	Al paio € 80,00	80,00



CE
CLASSE 0

 1000 V
IEC/DIN EN 60903

Pompa pneumatica per la verifica di guanti isolanti

Per il controllo periodico della presenza di eventuali fori nei guanti, mediante gonfiaggio degli stessi

Sistema a pompa azionabile tramite pulsante posizionato nella parte inferiore

Eventuali fori anche invisibili a occhio nudo, sono immediatamente identificati

In materiale termoplastico, con parti in metallo trattate contro l'ossidazione

Fornita con anelli in gomma per il bloccaggio del guanto

Codice M 7158 9000	M 7158/9	Cad. €	353,00		1
---------------------------	-----------------	--------	---------------	---	---



Esempio di utilizzo

Tipo in composito, di colore rosso, - Secondo CE, Classe 0

Per la protezione della mano da parti sotto tensione fino a 1000V

Tripla protezione: dielettrica, meccanica ed all'arco elettrico

Non necessitano di sopra-guanti

Lunghezza totale circa 410 mm

Taglia	9 (L)	10 (XL)
Codice	M 7158 1009	M 7158 1010
M 7158/1	144,00	144,00



CE
CLASSE 0

 1000 V
IEC/DIN EN 60903

In gomma naturale con ottime proprietà dielettriche

Ergonomici ed estremamente sottili, offrono una maggiore destrezza rispetto ai guanti isolanti tradizionali, si

adattano perfettamente alla mano

Con finitura antiscivolo per un'ottima presa, ideali per maneggiare i particolari più piccoli

Zona delle dita touchscreen - Colore arancione

Tensione max: 1kV CA / 1,5 kV CC

Lunghezza totale 360 mm

Taglia	9 (L)	10 (XL)
Codice	M 7158 2009	M 7158 2010
M 7158/2	Cad. € 141,00	141,00



CE
CLASSE 0

1000 V
IEC/DIN EN 60903

Assortimenti di utensili isolati a norma VDE

 1000 V IEC/DIN EN 60900

Tasca portautensili in nylon con passante per allacciare alla cintura **completa di 6 utensili:**

Composta da:

- 1 giravite cercafase A 1502/3 da 100 mm
 - 1 paio di forbici con manici in materiale bicomponente
 - 1 flessometro H 5070 da 2 m
 - 2 giraviti VDE SLIM per viti ad intaglio  M 7097/1 da 3,0x100 - 4,0x100 mm
 - 1 giravite VDE SLIM viti a croce «PHILLIPS»  M 7100 PH1
- Dimensioni tasca chiusa 120x210h mm
Peso circa 0,4 kg

Codice N 6875 2600	N 6875/26	Cad. €	68,00		1
---------------------------	------------------	--------	--------------	---	---



Tasca portautensili in nylon con passante per allacciare alla cintura **completa di 6 utensili:**

- 1 giravite cercafase A 1502/3 da 100 mm
 - 1 paio di forbici B 2183/5, con manici in materiale bicomponente
 - 2 giraviti per viti ad intaglio  M 7099, gr 100 - 102 con rivestimento VDE
 - 1 giravite per viti a croce «PHILLIPS»  M 7101/3 PH1, con rivestimento VDE
 - 1 flessometro H 5070 da 3 mm
- Dimensioni tasca chiusa 120x210h mm - Peso circa 0,5 kg

Codice N 6875 3000	N 6875/3	Cad. €	101,00		1
---------------------------	-----------------	--------	---------------	---	---



Borsa portautensili **N 2247 completa di 9 utensili**

- 2 giraviti per viti ad intaglio  M 7097 mm 3x100 - 4x100
 - 3 giraviti per viti a croce «PHILLIPS»  M 7101/0 PH0 - PH1 - PH2
 - 1 pinza con becchi mezzotondi diritti M 7123/0 da 200 mm
 - 1 tronchese per meccanica M 7130/8
 - 1 pinza universale M 7129/8
 - 1 paio di forbici M 7148/1
- Dimensioni astuccio aperto / chiuso: 240x480 mm / 240x230 mm
Peso circa 1,2 kg

Codice N 6879 0000	N 6879	Cad. €	210,00		1
---------------------------	---------------	--------	---------------	---	---





Tasca portautensili **N 2250/4** con cintura N 2251/1 gr. 1 **completa di 11 utensili**

- In nylon ad alta tenacità con cuciture rinforzate per una maggiore tenuta
Struttura rigida con rivetti di rinforzo e con ampi interni e tasche laterali elastiche
- 1 giravite cercafase A 1502/4 da 65 mm
 - 1 paio di forbici per elettricisti B 2183/7
 - 1 spelacavi B 2186/5 per cavi elettrici Ø 4÷28 mm
 - 3 giraviti ad intaglio M 7097 mm 3x100 - 4x100 - 5,5x125, con rivestimento VDE
 - 3 giraviti a croce «PHILLIPS» M 7101/0 PH0 - PH1 - PH2, con rivestimento VDE
 - 1 pinza universale M 7129/8 da 180 mm, con rivestimento VDE
 - 1 tronchese laterale M 7130/8 da 160 mm, con rivestimento VDE
- Dimensioni tasca 180x270 mm
Peso circa 1,2 kg

Codice N 6884 5000	N 6884/5	Cad. €	211,00		1
---------------------------	-----------------	--------	---------------	---	---



Zaino multiuso **N 2256/1 completo di 12 utensili**

- In nylon ad alta tenacità con cuciture rinforzate per una maggiore tenuta
Robuste spalline regolabili, con imbottitura per un comodo trasporto
- 1 giravite cercafase A 1502/4 da 65 mm
 - 1 paio di forbici B 2183
 - 1 flessometro H 5070 da 3 m
 - 5 giraviti per viti ad intaglio  M 7097 mm 2,5x75 - 3,0x100 - 4,0x100 - 5,5x125 - 6,5x150
 - 2 giraviti per viti a croce «PHILLIPS»  M 7101/0 PH 1 - PH 2
 - 1 pinza universale M 7129/8 da 180 mm, con rivestimento VDE
 - 1 tronchese laterale M 7130/8 da 160 mm, con rivestimento VDE
- Dimensioni zaino LxPxh 420x230x500 mm
Peso circa 4,1 kg

Codice N 6887 5000	N 6887/5	Cad. €	350,00		1
---------------------------	-----------------	--------	---------------	---	---







Ulteriori assortimenti completi di utensili ad alto isolamento → N 1 pag. 971

Assortimenti di utensili isolati a norma VDE

ABC TOOLS

 1000 V IEC/DIN EN 60900

Tipo composto da 18 utensili

- 3 giraviti ad intaglio  da mm 3,5x100 - 4,0x100 - 5,5x125
- 1 giravite a croce «PHILLIPS»  - Punta DIN 0 - 1
- 7 chiavi a bussola esagonali att.  1/2" da mm 10 - 11 - 12 - 13 - 14 - 17 - 19
- 2 prolunghe attacco  1/2" da mm 125 - 250
- 1 leva a cricchetto reversibile attacco  1/2"
- 1 pinza universale da 200 mm, con manici isolanti ad immersione
- 1 tronchese con tagliante laterale da 160 mm, con manici isolanti ad immersione
- 1 coltello

In valigetta di resina sintetica con chiusura a scatto
Dimensioni LxPxh 360x300x80 mm - Peso 3,4 kg





Codice M 7159 1700 **M 7159/17** Cad. € **781,00**  1



ABC TOOLS

Valigetta per installazione di colonnine di ricarica, per la manutenzione di veicoli elettrici e per lavori sotto tensione

Composta da 22 utensili

- 2 giraviti  mm 4,0x100 - 5,5x125
- 2 giraviti  PH1 - PH2
- 5 chiavi a forchetta mm 7 - 8 - 10 - 12 - 14
- 1 pinza universale lunghezza 200 mm
- 1 tronchese lunghezza 160 mm
- 1 coltello a lama dritta in acciaio inossidabile, lunghezza 200 mm
- 8 chiavi a bussola con  mm 10 - 12 - 13 - 14 - 17 - 19 - 22 - 24 - Attacco  1/2"
- 1 leva a cricchetto reversibile attacco  1/2", lunghezza 260 mm
- 1 prolunga lunghezza 140 mm





In valigetta di resina sintetica con chiusura a scatto
Dimensioni LxPxh 380x320x95 mm - Peso 3,9 kg

Codice M 7159 5000 **M 7159/5** Cad. € **785,00**  1



ABC TOOLS

Composto da 30 utensili:

- 3 giraviti  mm 3x100 - 4,0x100 - 5,5x125
- 2 giraviti  PH1 - PH2
- 1 assortimento con 8 lame VDE e 1 impugnatura portalamme
- 2 chiavi poligonali da 10 - 13 mm
- 6 chiavi a bussola  mm 10 - 12 - 13 - 14 - 17 - 19
- 1 leva a cricchetto reversibile  1/2"
- 2 prolunghe attacco  1/2" lunghezza 125 - 250 mm
- 1 pinza regolabile per tubi e dadi lunghezza 250 mm
- 1 pinza universale lunghezza 180 mm
- 1 pinza con becchi mezzotondi piegati lunghezza 160 mm
- 1 paio di guanti isolati in lattice naturale Classe 0



Dimensioni cassetta LxPxh 580x280x280 mm

Codice M 7159 3200 **M 7159/32** Cad. € **1.150,00**  1



Assortimento con 30 utensili con rivestimento ad alto isolamento VDE, in zaino modulare di tessuto resistente realizzato con fibre sintetiche riciclate sostenibili: resistente agli schizzi e facile da pulire

Composto da:

- 2 giraviti SLIM ad intaglio  mm 3,5x100 - 5,5x125
- 2 giraviti SLIM a croce PHILLIPS®  PH1 - PH2
- 1 giraviti SLIM POZIDRIV®  PZ1
- 1 pinza universale combinata M 7129/9 da mm 185
- 1 tronchese laterale M 7132/0 da mm 160
- 1 tronchese per elettronica M 7135/3 da mm 165
- 1 pinza per elettro-installazioni (Ø 15 mm / 50 mmq) da 200 mm
- 1 pinza spelacavi ErgoStrip B 2185/9 per destri
- 1 pinza becchi mezzotondi piegati M 7124/0 da 200 mm
- 1 utensile spelacavi B 2188/55
- 1 crimpatrice laterale B 2193/61
- 1 tagliatubi per tubi di plastica B 2422/5
- 9 chiavi maschio esagonali da mm 1,5 - 10
- 1 chiave universale Twinkey M 7108/7
- 1 coltello per elettricista M 7145/1 da 190 mm
- 1 metro pieghevole da 200 mm
- 1 martello per meccanica da 300 g
- 1 livella in alluminio da 300 mm
- 1 livella tascabile da 100 mm
- 1 marcatore a mina

Dimensioni zaino LxPxh 500x350x250 - Peso con utensili 15 kg

Codice M 7159 4000 **M 7159/4** Cad. € **1.570,00**  1



Assortimenti di utensili isolati a norma VDE



Assortimento con 42 utensili con rivestimento ad alto isolamento VDE

Composto da:

- 1 giravite ad intaglio M 7100/2 da mm 75
- 3 giraviti SLIM ad intaglio
- 2 giraviti SLIM POZIDRIV® PZ1 - PZ2
- 1 giravite SLIM Plus/minus PZ/S 2
- 2 giraviti SLIM PHILLIPS® Punta DIN 1 - 2
- 6 chiavi a forchetta semplice M 7110 da mm 10 - 13 - 14 - 17 - 19 - 22
- 6 chiavi poligonali semplici M 7111 da mm 10 - 13 - 14 - 17 - 19 - 22
- 1 pinza universale con becchi a punta M 7129/9 da mm 145
- 1 tronchese laterale per meccanica M 7132/0 da mm 160
- 1 pinza spelacavi M 7138
- 1 pinza regolabile Cobra M 7142/0 da mm 250
- 1 cesoia per cavi M 7150/3
- 9 chiavi a bussola esagonali attacco 1/2" da mm 10 - 11 - 12 - 13 - 14 - 17 - 19 - 22 - 24
- 1 leva a T attacco 1/2" da mm 200
- 1 leva a cricchetto reversibile attacco 1/2" M 7116/3 da mm 265
- 2 prolunghe attacco 1/2" da mm 125 - 250 mm
- 1 coltello a lama diritta M 7145/1
- 1 coltello con tacca spelcavi M 7145/2
- 1 pinza di serraggio da mm 150

In valigetta professionale in ABS ad alta resistenza agli urti con trolley incorporato

Dimensioni valigetta LxPxh 520x435x265 - Peso 15,9 Kg (con utensili)

Codice M 7159 4700	M 7159/47	Cad. €	2.985,00		1
--------------------	------------------	--------	-----------------	--	---



Trolley telescopico



Assortimento con 68 utensili con rivestimento ad alto isolamento VDE

- 4 giraviti Slim ad intaglio da mm 2,5x75 - 3,5x100 - 4,0x100 - 5,5x125
- 2 giraviti Slim a croce PHILLIPS® - Punta DIN 1 - 2
- 2 giraviti Slim a croce Pozidriv® - Punta 1 - 2
- 2 giraviti Slim Plus/Minus a croce Pozidriv® - Punta 1 - 2
- 5 giraviti per viti «TORX®» Tx10 - Tx15 - Tx20 - Tx25 - Tx30
- 1 chiave universale Twinkey M 7108/7
- 1 pinza universale con becchi a punta M 7129/9 da mm 145
- 1 pinza spelacavi ErgoStrip B 2185/9 per destri
- 1 utensile spelacavi B 2188/55
- 1 crimpatrice girevole B 2193/633
- 1 pinza per elettroinstallazioni (Ø 15 mm / 50 mm²) da mm 200
- 1 metro pieghevole da mm 200
- 1 martello per fabbro da 300 g
- 1 scalpello per elettricisti 250x10 mm
- 1 mini livella da mm 68
- 1 livella da mm 430
- 1 serie di 9 chiavi maschio esagonali (da 1,5 a 10 mm)
- 1 set di 28 bussole a cricchetto con attacco da 1/4"

In valigia professionale in ABS ad alta resistenza agli urti con trolley incorporato

Dimensioni valigetta LxPxh 515x430x280 - Peso 11,6 kg

Codice M 7159 2700	M 7159/27	Cad. €	1.998,00		1
--------------------	------------------	--------	-----------------	--	---



Trolley telescopico

Assortimento con 30 utensili con rivestimento ad alto isolamento VDE

Composto da:

- 2 giraviti SLIM ad intaglio mm 3,5x100 - 5,5x125
- 2 giraviti SLIM a croce PHILLIPS® PH1 - PH2
- 1 giraviti SLIM POZIDRIV® PZ1
- 1 pinza universale combinata M 7129/9 da mm 185
- 1 tronchese laterale M 7132/0 da mm 160
- 1 tronchese per elettronica M 7135/3 da mm 165
- 1 pinza per elettro-installazioni (Ø 15 mm / 50 mm²) da 200 m
- 1 pinza spelacavi ErgoStrip B 2185/9 per destri
- 1 pinza becchi mezzotondi piegati M 7124/0 da 200 mm
- 1 utensile spelacavi B 2188/55
- 1 crimpatrice laterale B 2193/61
- 1 tagliatubi per tubi di plastica B 2422/5
- 9 chiavi maschio esagonali da mm 1,5 - 10
- 1 chiave universale Twinkey M 7108/7
- 1 coltello per elettricista M 7145/1 da 190 mm
- 1 metro pieghevole da 200 mm
- 1 martello per meccanica da 300 g
- 1 livella in alluminio da 300 mm
- 1 livella tascabile da 100 mm
- 1 marcatore a mina

In valigetta professionale in ABS ad alta resistenza agli urti con trolley incorporato

Dimensioni valigetta LxPxh 550x350x225 - Peso 7 Kg (senza utensili)

Codice M 7159 2800	M 7159/28	Cad. €	1.775,00		1
--------------------	------------------	--------	-----------------	--	---



NEW



Utensili VDE con protezione anticaduta

Gamma di utensili con **occhiello di sicurezza** fissato su una staffa piatta in materiale plastico, saldato direttamente all'impugnatura dell'utensile

L'occhiello non interferisce nell'utilizzo normale

Fissaggio e sganciamento rapido

Carico max ammesso 400 N

Gli utensili dotati di questo sistema di aggancio forniscono una protezione efficace contro gli infortuni su ponteggi, scale, tralicci, ecc.



Pinze per meccanica - A becchi lunghissimi

In acciaio al vanadio, forgiato e temperato ad olio - Con tronchese laterale
 Manici bicomponenti a forte spessore con paramani - Testa piana, cromata - 6 - DIN ISO 5745
 Taglienti ulteriormente temperati ad induzione - Durezza ca. 61 Hrc
 Per tagliare filo a media resistenza fino a Ø 3,2 mm e ad alta resistenza fino a Ø 2,2 mm
 Lunghezza totale 200 mm - Lunghezza becchi 73 mm

M 7123/03 - Con becchi mezzotondi diritti - Zigrinati - Con tronchese laterale

M 7124/03 - Con becchi mezzotondi piegati - Zigrinati

Codice M 7123 0300	M 7123/03	Cad. €	69,00		1
Codice M 7124 0300	M 7124/03	Cad. €	76,00		1



M 7123/03



M 7124/03



Pinza universale con becchi a punta

In acciaio speciale forgiato, temperato ad olio
 Con **testa a forma affusolata e becchi a punta** (a grande resistenza alla torsione) sono ideali per lavori in spazi ristretti
 Becchi zigrinati per afferrare ed estrarre piccoli particolari come chiodi, perni e bulloni
 Articolazione rinforzata con elevato rapporto di trasmissione per facilitare il taglio
 Manici bicomponenti a forte spessore - Testa cromata
 Taglia filo a media resistenza Ø 3,0 mm e alta resistenza Ø 2,0 mm
 Lunghezza totale 145 mm



Codice M 7129 9300	M 7129/93	Cad. €	62,00		1
--------------------	------------------	--------	--------------	--	---



Pinza universale

In acciaio speciale - DIN ISO 5746
 Taglienti ulteriormente temperati ad induzione - Durezza ca. 60 Hrc
 Manici bicomponenti a forte spessore con paramani - Testa piana, cromata - 6
 Taglia filo a media resistenza Ø 3,4 mm - ad alta resistenza Ø 2,2 mm - Lunghezza totale 180 mm

Codice M 7130 0300	M 7130/03	Cad. €	57,50		1
--------------------	------------------	--------	--------------	--	---



Tronchesi laterali

In acciaio al cromo-vanadio, forgiato e temperato ad olio - DIN ISO 5749
Per filo armonico - Taglienti temperati ad induzione - Durezza ca. Hrc 64
 Con perno forgiato per altissime prestazioni - Minimo sforzo manuale
 Ottimale combinazione fra angolo dei taglienti, rapporto di trasmissione e forma ergonomica dei manici
 I tronchesi da 250 mm possono anche tagliare cavi di rame fino a 16 mm² e di alluminio fino a 35 mm²
 Manici bicomponenti a forte spessore con paramani - Testa cromata - 6



Lunghezza totale	mm	200	250
Codice		M 7131 0320	M 7131 0325
M 7131/03	Cad. €	82,50	102,00
Taglia filo a media resistenza Ø mm		4,2	4,6
Taglia filo ad alta resistenza Ø mm		3,0	3,5
Taglia filo armonico Ø mm		2,5	3,0



In acciaio al vanadio, forgiato e temperato ad olio

Per filo ad alta resistenza

Taglienti temperati ad induzione - Durezza ca. Hrc 62 - DIN ISO 5749
 Manici bicomponenti a forte spessore con paramani - Testa cromata - 6

Lunghezza totale	mm	160	180
Codice		M 7132 0316	M 7132 0318
M 7132/03	Cad. €	64,00	67,50
Taglia filo a bassa resistenza Ø mm		4,0	4,0
Taglia filo a media resistenza Ø mm		3,0	3,0
Taglia filo ad alta resistenza Ø mm		2,0	2,5



M
6

Pinza spelacavi "StriX" con cesoia per cavi

In acciaio speciale bonificato, forgiato, temperato ad olio - DIN ISO 5749

Adatta per conduttori unipolari, a più fili, a fili sottili con isolamento in resina sintetica o gomma con max. Ø 5 mm e sezione 10 mm²

Forma della testa affusolata per raggiungere facilmente il pezzo in lavorazione

Con tagliente temperato a induzione e rettificato di precisione **per tagliare cavi di rame e alluminio fino a Ø 15 mm (50 mm²)** senza rischio di schiacciamenti

Regolazione manuale tramite vite di contrasto

Manici rivestiti in materiale bicomponente - Testa pulita

Lunghezza totale 180 mm

Codice M 7138 2300	M 7138/23	Cad. €	107,00		6
--------------------	------------------	--------	---------------	--	---

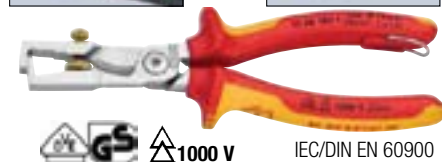

IEC/DIN EN 60900

Crimpatrice per terminali a bussola

Per serraggio di terminali con sezione 0,25÷16 mm² (AWG 23-5) a norma DIN 46228 (1+4)

In acciaio speciale forgiato e temperato ad olio

Manici bicomponenti a forte spessore con paramani - Con 9 tacche

Lunghezza totale 180 mm



Codice M 7139 0300	M 7139/03	Cad. €	80,50		1
--------------------	------------------	--------	--------------	--	---



IEC/DIN EN 60900

Pinze regolabili per tubi e dadi Cobra®

In acciaio al cromo-vanadio, forgiato e temperato ad olio - DIN ISO 8976

Con cerniera passante con doppia guida per un'elevata stabilità e fermo di contrasto sui manici

Ganasce combinate, dentate concave e zigrinate diritte

Autoserranti, nessuno slittamento sul pezzo in lavorazione e minimo impiego di forza

Denti temperati HRc 61, resistenti all'usura, che consentono sempre una presa sicura

Regolazione automatica dell'apertura direttamente sul pezzo tramite pulsante

Con **24 possibilità di regolazione** dell'apertura

Per tubi Ø max. 2" (50 mm) - Per dadi max. 46 mm - Lunghezza totale 250 mm

Codice M 7142 0325	M 7142/03	Cad. €	91,50		1
--------------------	------------------	--------	--------------	--	---



IEC/DIN EN 60900

Cesoie per cavi

In acciaio speciale bonificato, forgiato e temperato ad olio - Esecuzione cromata

Taglienti temperati e rettificati di precisione - Con fermo di contrasto

Manici isolanti in materiale plastico bicomponente, con paramani

Per il taglio netto, preciso, con una sola mano e senza deformazioni di cavi in rame e alluminio unipolari o a più fili

Per cavi elettrici in alluminio o in rame con sezione fino a 50 mm²

Apertura massima per cavi Ø 15 mm

Lunghezza totale 165 mm - Peso 260 g

Non adatte per filo di acciaio e cavi in rame trafilati a freddo

Codice M 7150 2300	M 7150/23	Cad. €	92,50		6
--------------------	------------------	--------	--------------	--	---

Cavi elettrici



IEC/DIN EN 60900

Cordini elastici per ancoraggio utensili

Per trattenere gli utensili e proteggere dal rischio di infortuni e danni materiali causati dall'eventuale caduta

Adatti per impiego in edilizia, coperturisti, cordisti, installatori di allestimenti fieristici, scalatori, sport di arrampicata

Cavo di ancoraggio flessibile per lavorare in modo comodo e sicuro

Esterno in nastro di tessuto gofrato, interno con nastro in nylon estensibile ad alta resistenza

NON omologati per assicurare le persone

ABC TOOLS

Impiego semplice: infilare la fettuccia terminale nell'aletta di sicurezza dell'utensile e stringere facendola passare per i due anelli in acciaio

Carico max. 3 kg (peso dell'utensile) - **Estensione sotto carico fino a circa 1,2 m**

M 3465/5 - Terminale ad asola in tessuto, per impiego con moschettone in acciaio (vedere grp. L 0)

M 3465/7 - Terminale con moschettone con levetta a molla

Codice M 3465 5000	M 3465/5	Cad. €	19,80		1
--------------------	-----------------	--------	--------------	--	---

Codice M 3465 7000	M 3465/7	Cad. €	20,90		1
--------------------	-----------------	--------	--------------	--	---



M 3465/5

Terminale completo di moschettone



M 3465/7

KNIPLEX

Con asola in nastro piatto fissata su un lato e cordoncino cucito con fermacorda sull'altro

Impiego semplice: infilare il fermacorda nell'aletta di sicurezza dell'utensile, fare passare tutto il cordino, tirare e bloccare con il fermacorda

Adatto anche per impiego con giraviti KNIPLEX collaudati a norma VDE, utilizzando il foro passante di cui sono dotati

Carico max. 1,5 kg (peso dell'utensile)

Estensione sotto carico fino a circa 1,5 m

Codice M 3465 9000	M 3465/9	Cad. €	31,90		1
--------------------	-----------------	--------	--------------	--	---



Impiego anche con giraviti collaudati VDE

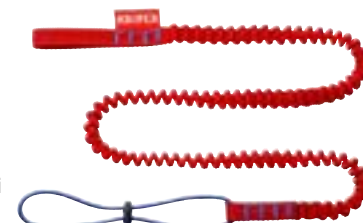

UTENSILI ANTISCINTILLA CERTIFICATI BAM

Gli utensili antiscintilla ABC Tools grazie alla loro composizione in rame-berillio (Be-Cu) o alluminio-bronzo (Al-Br) sono adatti per operare in assoluta sicurezza in ambienti a potenziale rischio di esplosioni, con presenza di liquidi o gas infiammabili, o per applicazioni che richiedono l'utilizzo di utensili amagnetici e resistenti alla corrosione.

La lega rame-berillio (Be-Cu) è adatta ad operare in tutti gli ambienti indentificati dai gruppi I, IIA, IIB, IIC ad esclusione di ambienti con presenza di acetilene in quanto l'alta percentuale di rame presente negli utensili potrebbe causare una scintilla.

La lega alluminio-bronzo (Al-Br) è anch'essa adatta ad operare in tutti gli ambienti tranne in quelli del gruppo IIC.

Caratteristiche tecniche del materiale di costruzione degli utensili antiscintilla

Legga di rame-berillio (Be-Cu)

Composizione: Be 1,5% - 2,3% - Co+Ni min. 0,2% - Co+Ni+Fe max. 1,2% - Cu a compensazione	Resistenza alla trazione: 1117 ~ 1326 N/mm ²
Durezza: 283 ÷ 365 Brinell	Magnetismo: 0
Limite di snervamento: 840 ÷ 880 N/mm ²	Peso specifico: 8,60
Coefficiente alla dilatazione: 0.000012%	Resistività: 8 ~ 6
Estensibilità: 1,0%	

Legga di alluminio-bronzo (Al-Br)

Composizione: Al 10% - 12% - Ni 4,6% - Fe+Mn <5,8% - Cu a compensazione	Resistenza alla trazione: 782 ~ 989 N/mm ²
Durezza: 229 ÷ 291 Brinell	Magnetismo: 1,2
Limite di snervamento: 450 ÷ 550 N/mm ²	Peso specifico: 8,10
Coefficiente alla dilatazione: 0.000015%	Resistività: 8 ~ 12
Estensibilità: 5,0%	

Gli utensili antiscintilla ABC Tools sono certificati dall'Istituto per la ricerca e il collaudo BAM, secondo Direttiva Europea 99/92/EC.



Con impugnatura ergonomica in resina sintetica

Per viti ad intaglio  - ISO 2380 -  10 pz.

M 7159/9 - In lega di alluminio-bronzo - Al-Br

M 7160 - In lega di rame-berillio - Be-Cu

Lunghezza lama	mm	50	75	100	150	200	250	300
Codice	M 7159	9050	9075	9100	9150	9200	9250	9300
M 7159/9	Cad. €	18,00	22,30	26,50	38,20	46,40	62,50	79,50
Codice	M 7160	0050	0075	0100	0150	0200	0250	—
M 7160	Cad. €	30,60	35,70	43,80	65,00	78,50	102,00	—
Tagliante	mm	3x0,4	3x0,4	4x0,5	6x0,8	8x1,2	9x1,2	11x1,2
Lunghezza totale	mm	135	160	180	260	325	325	425



Per viti con impronta a croce «PHILLIPS»  - ISO 8764 -  10 pz.

M 7165/9 - In lega di alluminio-bronzo - Al-Br

M 7166 - In lega di rame-berillio - Be-Cu

Punta DIN		PH 0	PH 1	PH 2	PH 3
Codice		M 7165 9000	M 7165 9001	M 7165 9002	M 7165 9003
M 7165/9	Cad. €	22,30	23,80	31,60	47,60
Codice		M 7166 0000	M 7166 0001	M 7166 0002	M 7166 0003
M 7166	Cad. €	35,30	35,30	56,00	78,50
Per viti Ø	mm	<2	2,1÷3	3,1÷5,2	5,3÷7,2
Dimensioni lama	mm	50	80	125	200
Lunghezza totale	mm	135	160	240	325

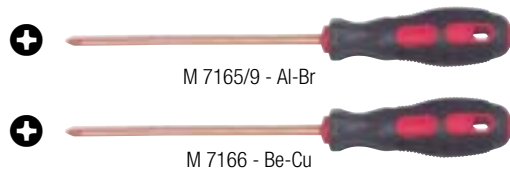

ABC TOOLS Pinza con becchi mezzotondi

Becchi mezzotondi dritti  - Zigrinati - Con tronchese laterale - ISO 5745

Manici rivestiti in resina termoplastica a forte spessore con paramani

M 7183 - In lega di alluminio-bronzo - Al-Br

M 7184 - In lega di rame-berillio - Be-Cu

Lunghezza totale	mm	150	200
Codice		M 7183 0150	M 7183 0200
M 7183	Cad. €	127,00	143,00
Codice		M 7184 0150	M 7184 0200
M 7184	Cad. €	217,00	250,00
Lunghezza becchi	mm	54	74
Peso M 7183 circa	g	170	300
Peso M 7184 circa	g	190	335

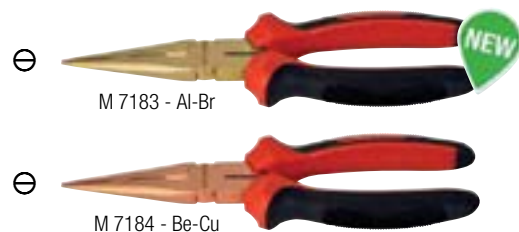

ABC TOOLS Pinza universale

Manici rivestiti in resina termoplastica a forte spessore con paramani - ISO 5746

M 7189/9 - In lega di alluminio-bronzo - Al-Br

M 7190 - In lega di rame-berillio - Be-Cu

Lunghezza totale	mm	175	200
Codice		M 7189 9175	M 7189 9200
M 7189/9	Cad. €	139,00	155,00
Codice		M 7190 0175	M 7190 0200
M 7190	Cad. €	250,00	279,00
Peso M 7189/9 ca.	g	330	375
Peso M 7190 ca.	g	355	410

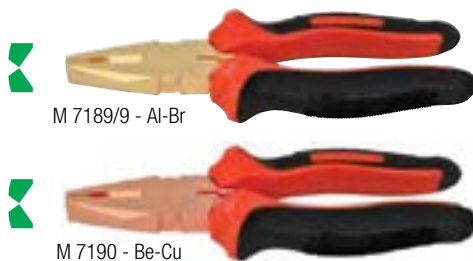



ABC TOOLS Tronchese con tagliante laterale

Manici rivestiti in resina termoplastica a forte spessore con paramani - ISO 5749

Lunghezza totale 150 mm

M 7199 - In lega di alluminio-bronzo - Al-Br - Peso circa 200 g

M 7200 - In lega di rame-berillio - Be-Cu - Peso circa 220 g

Codice M 7199 0000	M 7199	Cad. €	128,00		10
Codice M 7200 0000	M 7200	Cad. €	227,00		10

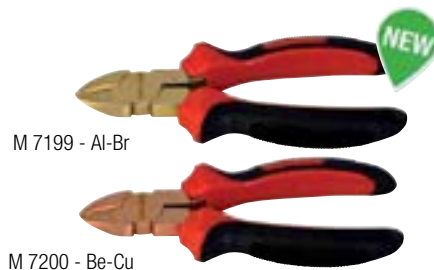

ABC TOOLS Accetta

In lega di rame-berillio - Be-Cu
 Manico anatomico di legno
 Lunghezza totale 340 mm - Peso circa 1 kg

Codice M 7205 0000	M 7205	Cad. €	258,00		1
--------------------	---------------	--------	---------------	---	---

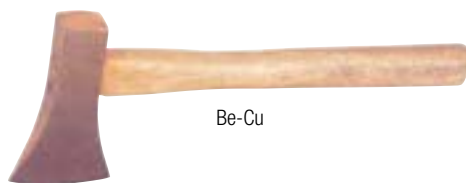

Be-Cu



ABC TOOLS Martelli

Tipo con testa tonda e punta a penna levachiodi ricurva per facilitare l'estrazione dei chiodi
 Battente tondo con superficie liscia

Con spina di sicurezza e manico in materiale bicomponente antiscivolo

M 7214/4 - In lega di alluminio-bronzo - Al-Br - Peso ca. 680 g

M 7214/5 - In lega di rame-berillio - Be-Cu - Peso ca. 680 g

Codice M 7214 4000	M 7214/4	Cad. €	111,00		1
Codice M 7214 5000	M 7214/5	Cad. €	186,00		1



M 7214/4 - Al-Br

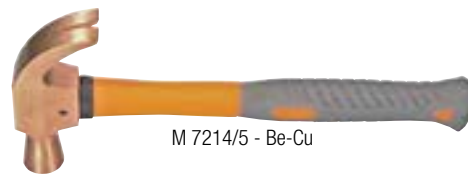

M 7214/5 - Be-Cu

Tipo con battente quadro e penna simmetrica

In lega rame-berillio - Be-Cu - DIN 1041

Con manico in legno

Peso circa	g	200	300	500	800	1000
Codice		M 7215 0200	M 7215 0300	M 7215 0500	M 7215 0800	M 7215 1000
M 7215	Cad. €	73,00	110,00	146,00	260,00	271,00



Be-Cu

Con manico in materiale bicomponente antiscivolo - DIN 1041

In lega alluminio-bronzo - Al-Br

Peso circa	g	200	300	500	800	1000
Codice		M 7215 4200	M 7215 4300	M 7215 4500	M 7215 4800	M 7215 4990
M 7215/4	Cad. €	52,00	62,50	86,50	154,00	160,00



Al-Br

Tipo con punta e penna diritta

In lega di rame-berillio - Be-Cu

Adatto per scrostare - Peso circa 590 g

Codice M 7218 0000	M 7218	Cad. €	250,00		1
--------------------	---------------	--------	---------------	---	---

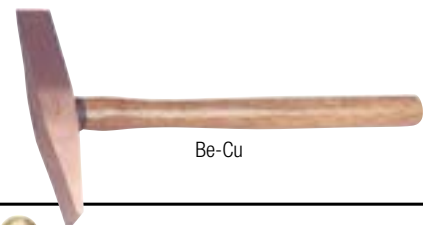

Be-Cu



ABC TOOLS Martelli per calderai

Con battente tondo piano e penna sferica

Manico in materiale bicomponente antiscivolo - Peso ca. 340 g

M 7218/4 - In lega di alluminio-bronzo - Al-Br

M 7218/5 - In lega rame-berillio - Be-Cu

Codice M 7218 4000	M 7218/4	Cad. €	56,00		1
Codice M 7218 5000	M 7218/5	Cad. €	96,00		1



M 7218/4 - Al-Br

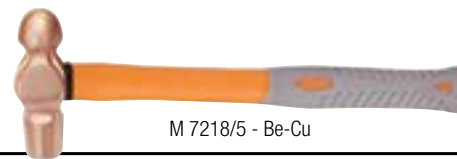

M 7218/5 - Be-Cu

ABC TOOLS Mazzette

Teste ottagonali con battente tondo

Con manico in legno

In lega di rame-berillio - Be-Cu

Peso circa	g	1000	1500	2000
Codice		M 7230 1000	M 7230 1500	M 7230 2000
M 7230	Cad. €	294,00	426,00	562,00

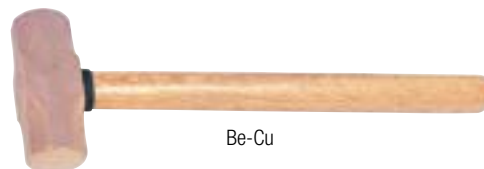

Be-Cu

Con manico in materiale bicomponente antiscivolo

In lega di alluminio-bronzo - Al-Br

Peso circa	g	1000	1500
Codice		M 7230 4990	M 7230 4995
M 7230/4	Cad. €	164,00	243,00

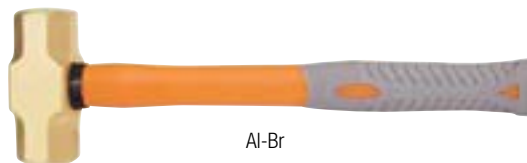

Al-Br

ABC TOOLS Mazze

In lega di rame-berillio - Be-Cu

Teste quadre con battenti spigolati e lucidati - Con manico in legno

Peso	kg	5	8
Codice		M 7232 0005	M 7232 0008
M 7232	Cad. €	1.328,00	1.923,00
Lunghezza totale	mm	800	900



Be-Cu

ABC TOOLS Levachiodi

In lega di rame-berillio - Be-Cu

Con levachiodi e scalpello - Sezione Ø 13 mm - Lunghezza totale 250 mm - Peso circa 280 g

Codice	M 7240 0000	M 7240	Cad. €	154,00		1
--------	-------------	---------------	--------	---------------	--	---



Be-Cu

ABC TOOLS Cunei

M 7250/9 - In lega di alluminio-bronzo - Al-Br

M 7251 - In lega di rame berillio - Be-Cu

Lunghezza	mm	150	230	250
Codice		M 7250 9150	M 7250 9230	M 7250 9250
M 7250/9	Cad. €	31,60	117,00	191,00
Codice		M 7251 0150	M 7251 0230	M 7251 0250
M 7251	Cad. €	56,00	203,00	328,00
Sezione h (max) x largh.	mm	40 x 8	40 x 20	40 x 30
Peso M 7250/9 circa	g	180	690	1125
Peso M 7251 circa	g	200	751	1230



M 7250/9 - Al-Br



M 7251 - Be-Cu

ABC TOOLS Scalpelli

Tipo a tagliente diritto con sezione esagonale

M 7252/9 - In lega di alluminio-bronzo - Al-Br

M 7253 - In lega di rame-berillio - Be-Cu

Lunghezza totale	mm	150	200	250	300	350
Codice		M 7252 9150	M 7252 9200	M 7252 9250	M 7252 9300	M 7252 9350
M 7252/9	Cad. €	31,60	53,00	65,50	150,00	171,00
Codice		M 7253 0150	M 7253 0200	M 7253 0250	M 7253 0300	M 7253 0350
M 7253	Cad. €	54,00	90,00	113,00	259,00	297,00
Larghezza del taglio	mm	12	16	16	19	19
Sezione esagonale	mm	10	14	14	17	17
Peso M 7252/9 ca.	g	90	230	300	700	820
Peso M 7253 ca.	g	100	250	320	770	900



M 7252/9 - Al-Br



M 7253 - Be-Cu

Tipo a punta - Con sezione esagonale

In lega di rame-berillio - Be-Cu

Lunghezza totale	mm	250	300	350
Codice		M 7255 0250	M 7255 0300	M 7255 0350
M 7255	Cad. €	253,00	304,00	433,00
Sezione esagonale	mm	19	19	22
Peso ca.	g	490	770	1050



Be-Cu

ABC TOOLS Punteruoli

In lega di rame-berillio - Be-Cu

Lunghezza totale	mm	115	130	150
Codice		M 7260 0115	M 7260 0130	M 7260 0150
M 7260	Cad. €	33,60	43,30	68,50
Corpo diametro	mm	6	8	12
Peso circa	g	20	60	120



Be-Cu

ABC TOOLS Punzoni

In lega di rame-berillio - Be-Cu

Punta diametro	mm	2	3	5	6	8	10	12
Codice	M 7262 ...	0002	0003	0005	0006	0008	0010	0012
M 7262	Cad. €	35,70	35,70	35,70	42,50	56,00	87,50	110,00
Corpo diametro	mm	5	8	11	12	14	16	18
Lunghezza totale	mm	110	115	150	150	150	175	175
Peso circa	g	18	40	100	150	170	255	335



Be-Cu

ABC TOOLS Cacciaspine

DIN 6450

M 7263/9 - In lega di alluminio-bronzo - Al-Br

M 7264 - In lega di rame berillio - Be-Cu

Punta diametro	mm	3	4	5	6	8	10	12
Codice	M 7263	9003	9004	9005	9006	9008	9010	9012
M 7263/9	Cad. €	14,50	34,70	26,90	55,00	63,50	79,50	107,00
Codice	M 7264	0003	0004	—	0006	0008	0010	0012
M 7264	Cad. €	25,10	61,50	—	98,50	114,00	141,00	190,00
Corpo diametro	mm	9	10	8	12	14	16	18
Lunghezza totale	mm	110	110	120	115	120	145	160
Peso M 7263/9 ca.	g	15	50	40	95	115	180	260
Peso M 7264 ca.	g	20	60	80	105	130	200	280

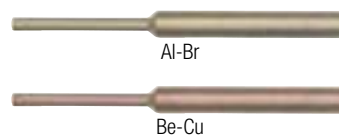

ABC TOOLS Forbici

Impugnatura robusta con un'asola maggiorata e manici rivestiti in resina termoplastica

Lunghezza lame 98 mm - Lunghezza totale 225 mm

M 7265/9 - In lega di alluminio-bronzo - Al-Br - Peso circa 210 g

M 7266 - In lega di rame-berillio - Be-Cu - Peso circa 245 g

Codice M 7265 9000	M 7265/9	Cad. €	167,00		1
Codice M 7266 0000	M 7266	Cad. €	281,00		1

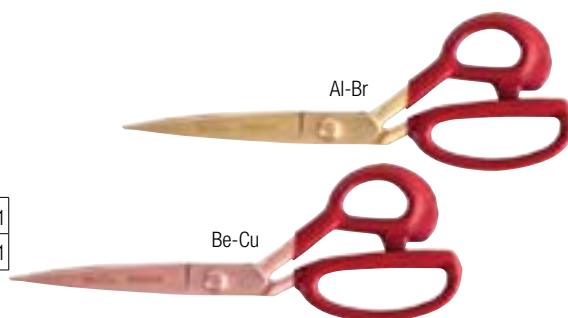

ABC TOOLS Cesioie per lamiera

Per tagli dritti - Taglio destro

Lunghezza taglienti 75 mm - Lunghezza totale 300 mm

M 7266/9 - In lega di alluminio-bronzo - Al-Br - Peso circa 410 g

M 7267 - In lega di rame-berillio - Be-Cu - Peso circa 490 g

Codice M 7266 9000	M 7266/9	Cad. €	187,00		1
Codice M 7267 0000	M 7267	Cad. €	317,00		1

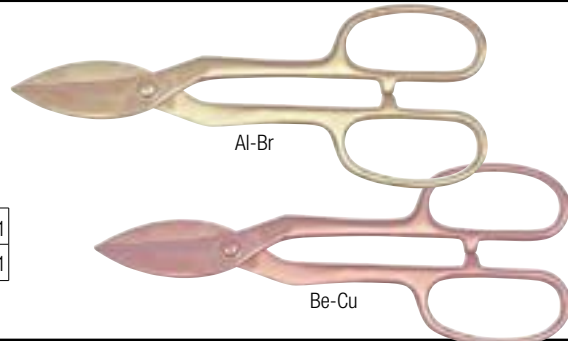

ABC TOOLS Pinze regolabili a morsetto (Grip)

Tipo con ganasce concave

In lega di rame-berillio - Be-Cu

Lunghezza 225 mm - Peso circa 480 g

Codice M 7269 0225	M 7269	Cad. €	380,00		1
---------------------------	---------------	--------	---------------	--	---



ABC TOOLS Pinze regolabili per tubi e dadi

Cerniera aperta con 5 possibilità di regolazione

Manici rivestiti in resina termoplastica

Per tubi Ø pollici 1/4÷1 1/4 - Apertura min. ÷ max. 6÷32 mm

Lunghezza totale 250 mm

M 7271/9 - In lega di alluminio-bronzo - Al-Br - Peso circa 310 g

M 7272 - In lega di rame-berillio - Be-Cu - Peso circa 325 g

Codice M 7271 9000	M 7271/9	Cad. €	196,00		1
Codice M 7272 0000	M 7272	Cad. €	346,00		1

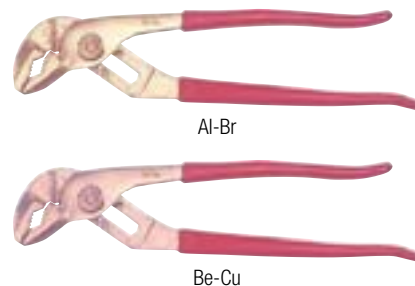

ABC TOOLS Tagliabulloni

In lega di rame-berillio - Be-Cu

DIN ISO 5749

Con manici rivestiti in resina termoplastica

Capacità di taglio max. 6 mm

Lunghezza totale 600 mm - Peso circa 3,350 kg

Codice M 7273 1600	M 7273/1	Cad. €	1.411,00		1
---------------------------	-----------------	--------	-----------------	--	---



ABC TOOLS Tagliatubi

In lega di rame-berillio - Be-Cu

Con 1 rotella e 2 rulli di guida

Per tubi Ø 3/8"÷2" (Ø 10÷50 mm)

Lunghezza totale 380 mm - Peso circa 2,2 kg

Codice M 7274 1002	M 7274/1	Cad. €	938,00		1
--------------------	-----------------	--------	---------------	---	---



Be-Cu

ABC TOOLS Giratubi

Tipo "Svedese" - DIN 5234

In lega di rame-berillio - Be-Cu

Con ganasce a 45° e manici rivestiti in resina sintetica

Per tubi Ø	pollici	1 1/2	2
Codice		M 7275 5112	M 7275 5002
M 7275/5	Cad. €	850,00	1.025,00
Apertura massima	mm	38	50
Lunghezza totale	mm	430	530
Peso ca.	kg	1,5	2,2



Be-Cu

Mod. «Americano»

M 7275/9 - In lega di alluminio-bronzo - Al-Br

M 7276 - In lega di rame-berillio - Be-Cu

Lunghezza totale	mm	250	300	350	450	600
Codice		M 7275 9250	M 7275 9300	M 7275 9350	M 7275 9450	M 7275 9600
M 7275/9	Cad. €	205,00	259,00	335,00	508,00	717,00
Codice		M 7276 0250	M 7276 0300	M 7276 0350	M 7276 0450	M 7276 0600
M 7276	Cad. €	333,00	421,00	545,00	837,00	1.176,00
Per tubi fino a Ø	pollici	1	1 1/2	2	2 1/2	3
Per tubi fino a Ø	mm	30	40	50	60	75
Peso M 7275/9 ca.	kg	0,670	0,950	1,200	2,050	3,150
Peso M 7276 ca.	kg	0,730	1,050	1,310	2,250	3,460



Al-Br



Be-Cu

ABC TOOLS Giratubi a catena

In lega di rame-berillio - Be-Cu

Per tubi con Ø pollici 3/4 ÷ 4

Lunghezza totale 600 mm

Peso circa 2,1 kg

Codice M 7277 0000	M 7277	Cad. €	1.257,00		1
--------------------	---------------	--------	-----------------	---	---



Be-Cu

Mod. «Americano»

In lega di alluminio-bronzo - Al-Br

Con ganasce doppie reversibili

Per tubi Ø max.	pollici	4	12
Codice		M 7277 4004	M 7277 4012
M 7277/4	Cad. €	833,00	1.647,00
Per tubi Ø max.	mm	100	300
Lunghezza totale	mm	600	900
Peso circa	kg	3,6	9

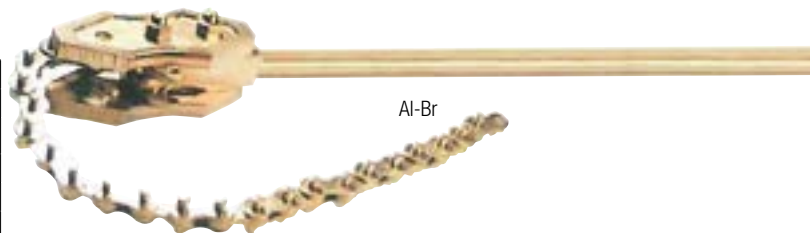

Al-Br

ABC TOOLS Chiavi a rullino

Con testa inclinata di 15° con scala millimetrata

M 7277/9 - In lega di alluminio-bronzo - Al-Br

M 7278 - In lega di rame-berillio - Be-Cu

Lunghezza totale	mm	200	250	300	375
Codice		M 7277 9200	M 7277 9250	M 7277 9300	M 7277 9375
M 7277/9		133,00	164,00	213,00	327,00
Codice		M 7278 0200	M 7278 0250	M 7278 0300	M 7278 0380
M 7278	Cad. €	217,00	261,00	364,00	515,00
Lunghezza	pollici	8	10	12	15
Apertura	mm	24	30	36	46
Peso M 7277/9 circa	g	240	435	715	1415
Peso M 7278 circa	g	275	485	780	1545



M 7277/9 - Al-Br



M 7278 - Be-Cu

ABC TOOLS Chiavi a forchetta doppie



M 7280 - Be-Cu

MISURE METRICHE

M 7281 - In lega di alluminio-bronzo - Al-Br

M 7280 - In lega di rame-berillio - Be-Cu

Apertura \varnothing	mm	6x7	8x9	8x10	9x11	10x11	12x13	13x14	14x15	14x17	16x17	18x19	20x22
Codice	M 7281	0067	0089	0810	0911	1011	1213	1314	1415	1417	1617	1819	2022
M 7281	Cad. €	21,50	23,40	23,80	25,40	26,20	34,30	43,70	42,90	46,00	46,00	66,50	75,00
Codice	M 7280	0067	0089	0810	0911	1011	1213	1314	1415	1417	1617	1819	2022
M 7280	Cad. €	36,50	38,70	40,40	43,30	46,70	61,00	76,00	78,50	82,50	82,50	116,00	136,00
Lunghezza totale	mm	92	100	100	110	115	128	133	143	150	157	175	195
Peso M 7281 ca.	g	22	34	31	45	47	67	62	105	110	120	180	225
Peso M 7280 ca.	g	25	35	35	50	52	73	75	115	120	130	200	250

Apertura \varnothing	mm	21x23	24x26	25x28	27x32	30x32	32x36	36x41	41x46	46x50	50x55	55x60
Codice	M 7281	2123	2426	2528	2732	3032	3236	3641	4146	4650	5055	5560
M 7281	Cad. €	79,50	119,00	135,00	175,00	187,00	213,00	252,00	330,00	360,00	388,00	488,00
Codice	M 7280	2123	2426	2528	2732	3032	3236	3641	4146	4650	5055	5560
M 7280	Cad. €	145,00	212,00	240,00	312,00	332,00	378,00	448,00	587,00	642,00	689,00	868,00
Lunghezza totale	mm	200	230	236	255	265	300	330	360	370	385	415
Peso M 7281 ca.	g	235	310	330	540	540	800	1210	1530	1850	1950	2450
Peso M 7280 ca.	g	270	345	365	600	610	885	1350	1690	2050	2160	2700

MISURE AMERICANE

M 7281/4 - In lega di alluminio-bronzo - Al-Br

M 7281/5 - In lega di rame-berillio - Be-Cu



M 7281/5 - Be-Cu

Apertura \varnothing	pollici	$\frac{3}{8} \times \frac{7}{16}$	$\frac{1}{2} \times \frac{9}{16}$	$\frac{5}{8} \times \frac{11}{16}$	$\frac{3}{4} \times \frac{13}{16}$	$\frac{7}{8} \times \frac{15}{16}$	$1 \times \frac{1}{16}$	$1\frac{1}{8} \times \frac{13}{16}$	$1\frac{1}{4} \times \frac{15}{16}$
Codice		M 7281 4004	M 7281 4007	M 7281 4010	M 7281 4015	M 7281 4020	M 7281 4023	M 7281 4027	M 7281 4030
M 7281/4	Cad. €	27,70	34,30	54,50	67,50	95,50	131,00	175,00	203,00
Codice		M 7281 5004	M 7281 5007	M 7281 5010	M 7281 5015	M 7281 5020	M 7281 5023	M 7281 5027	M 7281 5030
M 7281/5	Cad. €	49,70	60,50	96,00	120,00	172,00	231,00	310,00	362,00
Lunghezza totale	mm	110	130	160	180	210	230	245	260
Peso M 7281/4 ca.	g	55	80	130	185	270	355	480	660
Peso M 7281/5 ca.	g	60	90	155	225	305	405	550	730

ABC TOOLS Chiavi combinate

Con una testa a forchetta ed una poligonale piegata

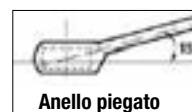

Anello piegato



M 7282 - Be-Cu

MISURE METRICHE

M 7281/9 - In lega di alluminio-bronzo - Al-Br

M 7282 - In lega di rame-berillio - Be-Cu

Apertura \varnothing	mm	6	7	8	9	10	11	12	13	14	15	16	17	18	19	20	21
Codice	M 7281	9006	9007	9008	9009	9010	9011	9012	9013	9014	9015	9016	9017	9018	9019	9020	9021
M 7281/9	Cad. €	31,60	35,90	40,50	48,30	50,50	54,00	58,00	61,50	63,00	66,50	70,50	74,00	75,50	78,00	82,50	90,50
Codice	M 7282	0006	0007	0008	0009	0010	0011	0012	0013	0014	0015	0016	0017	0018	0019	0020	0021
M 7282	Cad. €	57,50	62,50	71,00	81,00	90,00	94,00	104,00	106,00	113,00	117,00	122,00	127,00	131,00	136,00	145,00	160,00
Lunghezza totale	mm	105	120	120	135	135	150	150	175	175	195	195	195	215	215	230	230
Peso M 7281/9 ca.	g	20	34	34	50	50	75	70	110	110	145	140	140	190	190	200	200
Peso M 7282 ca.	g	22	37	37	55	55	75	75	122	122	160	155	155	210	210	225	225
Apertura \varnothing	mm	22	24	27	28	30	32	35	36	38	41	46	50	55	60	65	70
Codice	M 7281	9022	9024	9027	9028	9030	9032	9035	9036	9038	9041	9046	9050	9055	9060	9065	9070
M 7281/9	Cad. €	95,00	112,00	159,00	212,00	193,00	213,00	269,00	295,00	318,00	373,00	436,00	465,00	511,00	551,00	605,00	677,00
Codice	M 7282	0022	0024	0027	0028	0030	0032	0035	0036	0038	0041	0046	0050	0055	0060	0065	0070
M 7282	Cad. €	166,00	193,00	278,00	369,00	337,00	371,00	470,00	513,00	553,00	651,00	761,00	814,00	892,00	962,00	1.057,00	1.182,00
Lunghezza totale	mm	245	265	290	290	320	340	360	360	395	430	480	520	560	595	595	630
Peso M 7281/9 ca.	g	220	230	380	380	500	600	800	800	1150	1300	1700	2000	2230	2950	2900	4100
Peso M 7282 ca.	g	250	260	420	420	560	670	890	890	1200	1440	1890	2220	2460	3300	3250	4550

Chiavi combinate

Con una testa a forchetta ed una poligonale piegata

MISURE AMERICANE

M 7282/4 - In lega alluminio-bronzo - Al-Br

M 7282/5 - In lega di rame-berillio - Be-Cu

Apertura $\bar{\sigma}$	pollici	$\frac{3}{8}$	$\frac{7}{16}$	$\frac{1}{2}$	$\frac{9}{16}$	$\frac{5}{8}$	$\frac{11}{16}$	$\frac{3}{4}$	$\frac{13}{16}$
Codice	M 7282	4003	4004	4005	4006	4008	4009	4010	4011
M 7282/4	Cad. €	50,50	58,50	66,50	70,50	75,00	92,00	94,50	111,00
Codice	M 7282	5003	5004	5005	5006	5008	5009	5010	5011
M 7282/5	Cad. €	89,50	102,00	116,00	125,00	150,00	163,00	168,00	194,00
Lunghezza totale	mm	135	150	175	175	195	195	215	230
Peso M 7281/4 ca.	mm	50	70	115	110	140	140	190	200
Peso M 7281/5 ca.	g	55	75	125	120	155	155	210	225



M 7282/4 - Al-Br



M 7282/5 - Be-Cu

Chiavi per uso a percussione

Tipo a forchetta - DIN 133

M 7278/9 - In lega di alluminio-bronzo - Al-Br

M 7279 - In lega di rame-berillio - Be-Cu

Apertura $\bar{\sigma}$	mm	17	19	22	24	27	30	32	36	41	46	50	55	60	65	70	75	80
Codice	M 7278	9017	9019	9022	9024	9027	9030	9032	9036	9041	9046	9050	9055	9060	9065	9070	9075	9080
M 7278/9	Cad. €	55,00	58,50	62,50	70,50	84,00	107,00	123,00	147,00	183,00	216,00	244,00	287,00	344,00	412,00	506,00	581,00	705,00
Codice	M 7279	0017	0019	0022	0024	0027	0030	0032	0036	0041	0046	0050	0055	0060	0065	0070	0075	0080
M 7279	Cad. €	98,00	105,00	110,00	123,00	150,00	187,00	219,00	259,00	323,00	386,00	435,00	508,00	609,00	730,00	885,00	1.032,00	1.233,00
Lunghezza totale	mm	125	125	135	150	175	190	190	210	230	250	275	305	315	335	370	375	400
Peso M 7278/9 ca.	kg	0,135	0,135	0,175	0,220	0,350	0,420	0,460	0,620	0,860	1,100	1,420	1,830	2,120	2,780	3,660	4,030	5,130
Peso M 7279 ca.	kg	0,150	0,150	0,195	0,245	0,385	0,465	0,515	0,675	0,955	1,225	1,560	2,025	2,345	3,060	4,030	4,660	5,650

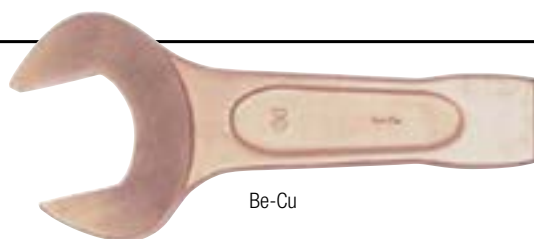

Be-Cu

Tipo poligonale - DIN 7444

MISURE METRICHE

M 7284/9 - In lega di alluminio-bronzo - Al-Br

M 7285 - In lega di rame-berillio - Be-Cu

Apertura $\bar{\sigma}$	mm	17	19	22	24	27	30	32	34	36	38	41	46	50	55	60	65	70	75	80
Codice	M 7284	9017	9019	9022	9024	9027	9030	9032	9034	9036	9038	9041	9046	9050	9055	9060	9065	9070	9075	9080
M 7284/9	Cad. €	58,50	63,50	68,00	79,50	95,50	111,00	119,00	131,00	143,00	168,00	208,00	235,00	271,00	323,00	349,00	372,00	413,00	468,00	525,00
Codice	M 7285	0017	0019	0022	0024	0027	0030	0032	0034	0036	0038	0041	0046	0050	0055	0060	0065	0070	0075	0080
M 7285	Cad. €	102,00	114,00	123,00	143,00	169,00	196,00	212,00	232,00	252,00	298,00	368,00	414,00	482,00	573,00	619,00	662,00	735,00	832,00	921,00
Lunghezza totale	mm	145	145	155	165	175	185	185	200	205	215	225	235	250	265	274	298	320	325	350
Peso M 7284/9 ca.	kg	0,125	0,125	0,160	0,210	0,315	0,430	0,450	0,490	0,520	0,620	0,680	0,890	1,030	1,300	1,450	1,800	2,200	2,720	3,250
Peso M 7285 ca.	kg	0,140	0,140	0,180	0,250	0,350	0,475	0,490	0,540	0,580	0,680	0,755	0,990	1,145	1,440	1,620	1,995	2,435	3,010	3,600

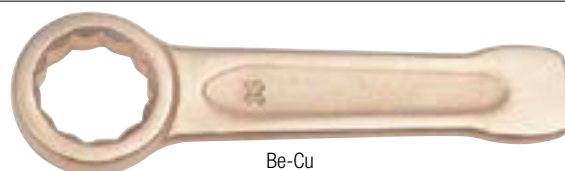

Be-Cu

MISURE AMERICANE

M 7285/4 - In lega di alluminio-bronzo - Al-Br

M 7285/5 - In lega di rame-berillio - Be-Cu

Apertura $\bar{\sigma}$	pollici	$\frac{1}{4}$	$\frac{1}{2}$	$\frac{3}{8}$	$\frac{11}{16}$	2	$\frac{23}{16}$	$\frac{23}{8}$	$\frac{29}{16}$	$\frac{215}{16}$	$\frac{31}{8}$	$\frac{31}{2}$
Codice	M 7285	4005	4008	4010	4013	4015	4018	4020	4023	4026	4028	4030
M 7285/4	Cad. €	131,00	195,00	228,00	255,00	302,00	356,00	385,00	398,00	500,00	560,00	828,00
Codice	M 7285	5005	5008	5010	5013	5015	5018	5020	5023	5026	5028	5030
M 7285/5	Cad. €	234,00	349,00	405,00	454,00	534,00	629,00	685,00	707,00	890,00	997,00	1.474,00
Lunghezza totale	mm	185	208	225	235	250	264	275	286	311	325	355
Peso M 7285/4 ca.	kg	0,440	0,530	0,690	0,870	1,160	1,320	1,450	1,840	2,760	3,290	5,080
Peso M 7285/5 ca.	kg	0,480	0,580	0,750	0,950	1,270	1,440	1,590	2,000	3,000	3,595	5,550



Be-Cu

In lega di rame-berillio - Be-Cu

Apertura	mm	6x7	8x9	10x11	12x13	14x15	16x17	18x19
Codice	M 7284 ...	0067	0089	1011	1213	1415	1617	1819
M 7284	Cad. €	37,40	43,30	50,50	65,00	78,50	89,50	114,00
Lunghezza totale	mm	122	130	140	176	200	220	268
Peso circa	g	45	50	80	120	190	210	295
Apertura	mm	20x22	21x23	24x26	25x28	27x32	30x32	
Codice	M 7284 ...	2022	2123	2426	2528	2732	3032	
M 7284	Cad. €	132,00	143,00	212,00	243,00	299,00	337,00	
Lunghezza totale	mm	292	298	340	346	380	380	
Peso circa	g	365	393	480	580	740	805	

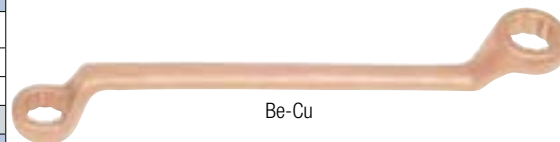

Chiavi a bussola esagonali

Attacco quadro 1/2"

M 7286 - In lega di rame-berillio - Be-Cu

M 7286/1 - In lega di alluminio-bronzo - Al-Br

Per dadi	mm	8	10	11	12	13	14	15	16	17	18	19	20
Codice	M 7286 ...	0008	0010	0011	0012	0013	0014	0015	0016	0017	0018	0019	0020
M 7286	Cad. €	75,00	82,50	87,50	93,00	101,00	106,00	110,00	116,00	120,00	125,00	130,00	138,00
Codice	M 7286 ...	1008	1010	1011	1012	1013	1014	1015	1016	1017	1018	1019	1020
M 7286/1	Cad. €	39,80	46,00	47,60	51,00	54,50	58,50	59,50	63,00	66,50	67,50	70,50	74,50
Lunghezza totale	mm	40	40	40	40	40	40	40	40	40	42	42	42
Peso M 7286 circa	g	77	78	79	79	80	80	94	94	94	94	110	120
Peso M 7286/1 circa	g	70	71	72	72	73	73	85	85	85	85	100	105
Per dadi	mm	21	22	23	24	25	26	27	28	29	30	32	
Codice	M 7286 ...	0021	0022	0023	0024	0025	0026	0027	0028	0029	0030	0032	
M 7286	Cad. €	141,00	145,00	158,00	172,00	188,00	199,00	212,00	222,00	239,00	253,00	284,00	
Codice	M 7286 ...	1021	1022	1023	1024	1025	1026	1027	1028	1029	1030	1032	
M 7286/1	Cad. €	75,00	75,50	83,00	90,50	95,50	104,00	111,00	117,00	124,00	131,00	147,00	
Lunghezza totale	mm	43	43	43	43	43	43	46	46	46	46	46	
Peso M 7286 circa	g	125	130	150	165	180	200	215	225	235	250	295	
Peso M 7286/1 circa	g	110	115	135	145	160	180	190	200	210	220	260	

1/2"
12,5 mm

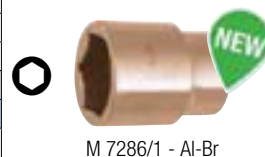

Accessori per chiavi a bussola

Attacco quadro 1/2" - In lega di rame-berillio - Be-Cu

Leva a "T" con attacco scorrevole

Lunghezza totale 250 mm - Peso circa 340 g

Codice	M 7287 1000	M 7287/1	Cad. €	253,00		5
---------------	--------------------	-----------------	--------	---------------	--	---

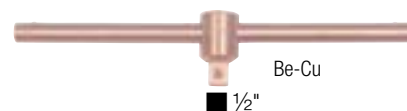
Raccordo aumentatore - Attacco 1/2" - 3/4"

Lunghezza totale 50 mm - Peso circa 200 g

Codice	M 7287 2034	M 7287/2	Cad. €	118,00		1
---------------	--------------------	-----------------	--------	---------------	--	---

Prolunghhe

Lunghezza totale	mm	125	250
Codice		M 7287 3125	M 7287 3250
M 7287/3	Cad. €	142,00	205,00
Peso circa	g	260	470

Leva a cricchetto reversibile

Lunghezza totale 250 mm - Peso circa 690 g

Codice	M 7287 5000	M 7287/5	Cad. €	392,00		1
---------------	--------------------	-----------------	--------	---------------	--	---



Chiavi a bussola poligonali

Attacco $\frac{3}{4}$ "

In lega di rame-berillio - Be-Cu

Per dadi $\frac{3}{4}$ "	mm	24	26	27	28	30	32	34	36	38	41	46	50
Codice	M 7290 ...	0024	0026	0027	0028	0030	0032	0034	0036	0038	0041	0046	0050
M 7290	Cad. €	190,00	221,00	234,00	245,00	276,00	312,00	337,00	360,00	386,00	423,00	502,00	548,00
Lunghezza totale	mm	55	55	55	55	60	60	60	60	60	65	65	70

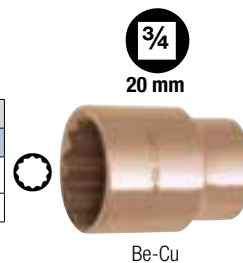

Accessori per chiavi a bussola poligonali

Attacco quadro $\frac{3}{4}$ " - In lega di rame-berillio - Be-Cu

Leva a "T" con attacco scorrevole

Lunghezza totale 400 mm - Peso circa 1,3 kg

Codice	M 7291 1000	M 7291/1	Cad. €	462,00		1
--------	-------------	-----------------	--------	---------------	--	---

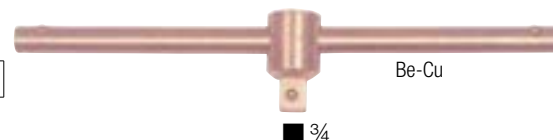

Raccordo riduttore - Attacco $\frac{3}{4}$ " - $\frac{1}{2}$ "

Lunghezza totale 55 mm - Peso circa 300 g

Codice	M 7291 2012	M 7291/2	Cad. €	154,00		1
--------	-------------	-----------------	--------	---------------	--	---



Leva a cricchetto reversibile

Lunghezza totale 320 mm - Peso circa 1,6 kg

Codice	M 7291 5000	M 7291/5	Cad. €	786,00		1
--------	-------------	-----------------	--------	---------------	--	---

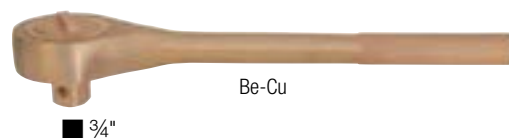

Prolunga

Lunghezza totale 200 mm - Peso circa 850 g

Codice	M 7291 7200	M 7291/7	Cad. €	292,00		1
--------	-------------	-----------------	--------	---------------	--	---



Chiavi a pipa

In lega di rame-berillio - Be-Cu

Con bocca esagonale

Per viti con $\frac{3}{4}$ "	mm	10	13	17	19	22	24
Codice	M 7304 ...	0010	0013	0017	0019	0022	0024
M 7304	Cad. €	87,50	107,00	157,00	163,00	217,00	230,00
Lunghezza totale	mm	168	240	260	270	278	286
Peso circa	g	100	215	380	460	750	850
Per viti con $\frac{1}{2}$ "	mm	27	30	32	36	41	
Codice	M 7304 ...	0027	0030	0032	0036	0041	
M 7304	Cad. €	245,00	270,00	294,00	346,00	422,00	
Lunghezza totale	mm	294	302	310	330	350	
Peso circa	g	900	1000	1100	1300	1500	

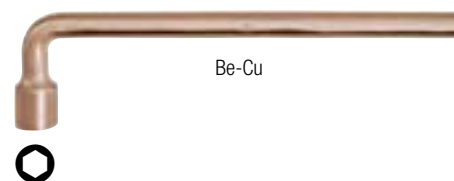

Chiavi maschio esagonali piegate

Esecuzione corta - ISO 2936

M 7305/9 - In lega di alluminio-bronzo - Al-Br

M 7306 - In lega di rame-berillio - Be-Cu

Per viti con $\frac{3}{4}$ "	mm	1,5	2	2,5	3	4	5	6	7	8	10	12	14	17
Codice	M 7305 ...	9015	9002	9025	9003	9004	9005	9006	9007	9008	9010	9012	9014	9017
M 7305/9	Cad. €	34,30	37,40	38,60	39,00	39,40	40,50	42,10	46,40	50,50	58,50	70,50	94,50	112,00
Codice	M 7306 ...	—	0002	0025	0003	0004	0005	0006	0007	0008	0010	0012	0014	0017
M 7306	Cad. €	—	66,50	68,00	68,50	69,50	72,00	75,50	83,00	87,50	102,00	123,00	168,00	199,00
Per viti con $\frac{1}{2}$ "	pollici	$\frac{1}{16}$	$\frac{5}{64}$	$\frac{3}{32}$	$\frac{1}{8}$	$\frac{5}{32}$	$\frac{7}{32}$	$\frac{1}{4}$	$\frac{9}{32}$	$\frac{5}{16}$	$\frac{3}{8}$	$\frac{1}{2}$	$\frac{9}{16}$	$\frac{11}{16}$
Lunghezza L ₁ x L ₂	mm	59 x 25	59 x 25	59 x 25	59 x 25	65 x 30	79 x 32	85 x 37	88 x 43	92 x 44	110 x 45	130 x 52	150 x 58	168 x 65
Peso M 7305/9 ca.	g	6	6	6	6	8	12	20	30	45	70	130	191	335
Peso M 7306 ca.	g	—	8	8	8	10	16	25	34	50	82	145	211	370

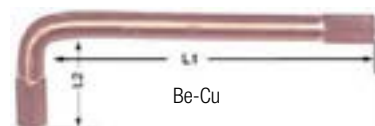

In lega di rame-berillio - Be-Cu

Tipo ad apertura fissa

Con nasello quadro - Per ghiera DIN 1804

Per diametro max.	mm	32	42	55	75	100
Codice		M 7309 0032	M 7309 0042	M 7309 0055	M 7309 0075	M 7309 0100
M 7309	Cad. €	121,00	181,00	239,00	276,00	355,00
Per diametro min.	mm	30	40	52	68	95
Lunghezza totale	mm	140	176	212	250	288
Peso circa	g	95	105	170	265	415



Be-Cu

Tipo ad apertura variabile

Con nasello quadro

Per ghiera Ø	mm	32÷75	50÷120	115÷170
Codice		M 7310 1075	M 7310 1120	M 7310 1170
M 7310/1	Cad. €	239,00	377,00	631,00
Lunghezza totale	mm	205	288	310
Peso ca.	g	260	515	670



Be-Cu

Chiave per tappi di fusti olio

In lega di rame-berillio - Be-Cu

Con estremità delle teste adatte per l'apertura della maggior parte dei fusti

Lunghezza totale 380 mm

Peso circa 1250 g

Codice M 7315 1000	M 7315/1	Cad. €	386,00		1
---------------------------	-----------------	--------	---------------	---	---

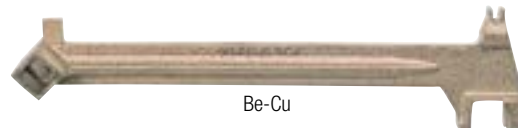

Be-Cu

Chiavi per valvole di sicurezza

Adatte per la rotazione delle ruote delle valvole impiegate nell'industria petrolchimica, depositi di gas e carburanti

Tipo con bocca a C**M 7315/9 - In lega di alluminio-bronzo - Al-Br****M 7316/1 - In lega di rame-berillio - Be-Cu**

Apertura A	mm	30	32	35	40	45	48
Codice	M 7315	9030	9032	9035	9040	9045	9048
M 7315/9	Cad. €	99,00	139,00	111,00	128,00	167,00	176,00
Codice	M 7316	1030	1032	1035	1040	1000	1048
M 7316/1	Cad. €	177,00	243,00	199,00	230,00	297,00	315,00
Lunghezza totale	mm	200	300	250	300	350	375
Peso M 7315/9 ca.	g	250	490	325	422	540	595
Peso M 7316/1 ca.	g	280	540	360	470	610	660
Apertura A	mm	50	55	60	65	70	
Codice	M 7315	9050	9055	9060	9065	9070	
M 7315/9	Cad. €	191,00	229,00	247,00	281,00	309,00	
Codice	M 7316	1050	1055	1060	1065	1070	
M 7316/1	Cad. €	341,00	408,00	439,00	499,00	551,00	
Lunghezza totale	mm	400	450	500	550	600	
Peso M 7315/9 ca.	g	615	870	1100	1250	1360	
Peso M 7316/1 ca.	g	700	960	1200	1370	1540	

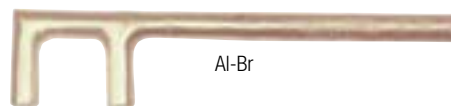

Al-Br

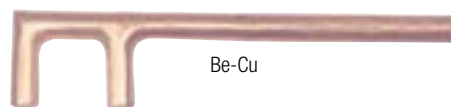

Be-Cu

Tipo con bocca piegata

In lega di rame-berillio - Be-Cu

Con apertura bocca A 40 mm

Lunghezza totale 355 mm - Peso circa 915 g

Codice M 7316 5355	M 7316/5	Cad. €	409,00		1
---------------------------	-----------------	--------	---------------	---	---

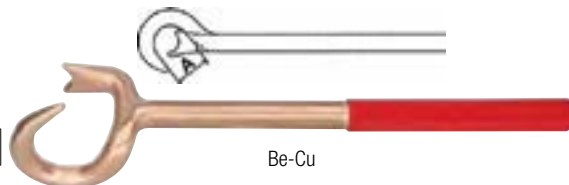

Be-Cu

Tipo con bocca a S

In lega di rame-berillio - Be-Cu

Lunghezza	mm	370	430
Codice		M 7316 7370	M 7316 7430
M 7316/7	Cad. €	422,00	606,00
Apertura A	mm	60	80
Ø	mm	36	48
Peso circa	g	730	1520

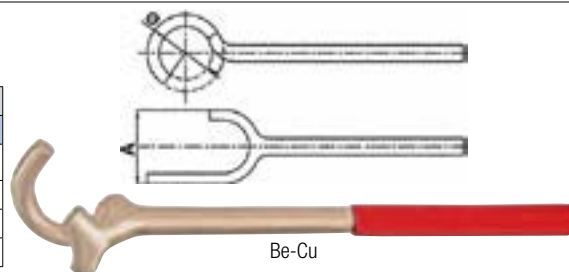

Be-Cu

Chiavi per valvole di sicurezza

Adatte per la rotazione delle ruote delle valvole impiegate nell'industria petrolchimica, depositi di gas e carburanti

Tipo robusto ad alta resistenza alla torsione e alla flessione

M 7316/9 - In lega di rame-alluminio - Al-Br

M 7317 - In lega di rame-berillio - Be-Cu

Lunghezza totale	mm	250	300	400	550	750
Codice		M 7316 9250	M 7316 9300	M 7316 9400	M 7316 9550	M 7316 9750
M 7316/9	Cad. €	200,00	224,00	328,00	523,00	666,00
Codice		M 7317 0250	M 7317 0300	M 7317 0400	M 7317 0550	M 7317 0750
M 7317	Cad. €	280,00	323,00	474,00	757,00	960,00
Dimensione A	mm	25÷80	50÷150	125÷250	250÷400	350÷900
Dimensione R	mm	15	20	20	20	20
Peso M 7316/9 ca.	g	260	625	1050	1650	2250
Peso M 7317 ca.	g	260	625	1050	1650	2250

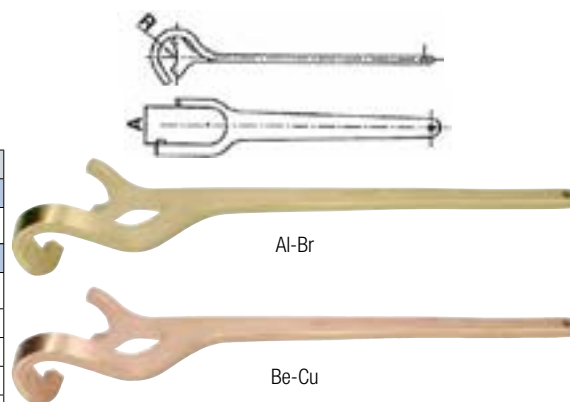

Pinza da fochino

In lega di rame-berillio - Be-Cu

Adatta per il serraggio della miccia a lenta combustione ai detonatori a fuoco e dei relais alla miccia detonante

Lama intercambiabile lunghezza 20 mm, adatta per incidere e tagliare micce

Con 2 tacche per il crimpaggio e impugnatura con terminale rastremato

Lunghezza totale 185 mm

Codice M 7325 0000	M 7325	Cad. €	450,00		1
---------------------------	---------------	--------	---------------	--	---



Coltelli

Con impugnatura di legno

Tipo lungo

Lunghezza lama 145 mm - Lunghezza totale 250 mm

M 7329/9 - In lega di alluminio-bronzo - Al-Br - Peso 125 g

M 7330 - In lega di rame-berillio - Be-Cu - Peso 105 g

Codice M 7329 9000	M 7329/9	Cad. €	90,50		10
Codice M 7330 0000	M 7330	Cad. €	141,00		10



Tipo corto

Lunghezza lama 90 mm - Lunghezza totale 210 mm

M 7331/9 - In lega di alluminio-bronzo - Al-Br - Peso 110 g

M 7332 - In lega di rame-berillio - Be-Cu - Peso 95 g

Codice M 7331 9000	M 7331/9	Cad. €	78,50		10
Codice M 7332 0000	M 7332	Cad. €	131,00		10

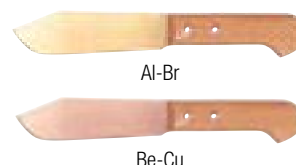

Spatole

Tipo con manico in legno - Lunghezza totale 200 mm

M 7332/9 - In lega di alluminio-bronzo - Al-Br

M 7333 - In lega di rame-berillio - Be-Cu

Larghezza lama	mm	25	40	50	65	75
Codice		M 7332 9025	M 7332 9040	M 7332 9050	M 7332 9065	M 7332 9075
M 7332/9	Cad. €	52,00	62,50	76,00	95,50	107,00
Codice		M 7333 0025	M 7333 0040	M 7333 0050	M 7333 0065	M 7333 0075
M 7333	Cad. €	82,50	97,50	120,00	154,00	172,00
Peso M 7332/9 ca.	g	95	105	110	120	130
Peso M 7333 ca.	g	85	90	95	100	110

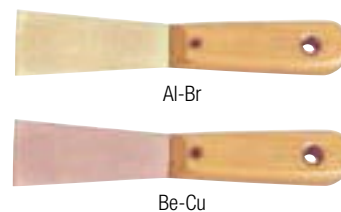

Tipo con manico in materiale bicomponente antiscivolo

M 7333/4 - In lega di alluminio-bronzo - Al-Br - Lunghezza totale 200 mm

M 7333/5 - In lega di rame-berillio - Be-Cu - Lunghezza totale 200 mm

Larghezza lama	mm	25	40	50	65	75
Codice		M 7333 4025	M 7333 4040	M 7333 4050	M 7333 4065	M 7333 4075
M 7333/4	Cad. €	51,50	62,50	75,50	95,00	103,00
Codice		M 7333 5025	M 7333 5040	M 7333 5050	M 7333 5065	M 7333 5075
M 7333/5	Cad. €	79,50	96,00	118,00	152,00	165,00
Peso M 7333/4 circa	g	95	105	110	120	140
Peso M 7333/5 circa	g	85	90	95	100	110

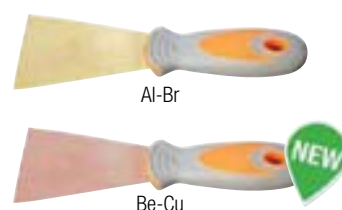



ABC TOOLS Spatole

Tipo lungo con punta tonda e manico in legno

Dimensioni lama 230x40 mm - Lunghezza totale 350 mm

M 7341/9 - In lega di rame-alluminio - Al-Br - Peso circa 110 g

M 7342 - In lega di rame-berillio - Be-Cu - Peso circa 120 g

Codice M 7341 9000	M 7341/9	Cad. €	78,50		10
Codice M 7342 0000	M 7342	Cad. €	137,00		10



Al-Br



Be-Cu

ABC TOOLS Lime

In lega di rame-berillio - Be-Cu

Complete di manico in resina termoplastica

M 7344/1 - Tipo piatto parallelo  - Lunghezza 8 pollici (200 mm)

M 7344/2 - Tipo mezzotondo  - Lunghezza 8 pollici (200 mm)

M 7344/3 - Tipo tondo  - Lunghezza 8 pollici (200 mm)

Codice M 7344 1008	M 7344/1	Cad. €	173,00		1
Codice M 7344 2008	M 7344/2	Cad. €	181,00		1
Codice M 7344 3008	M 7344/3	Cad. €	186,00		1



Be-Cu



Be-Cu



Be-Cu

ABC TOOLS Archetti per seghette

Con impugnatura dritta

Tendilama a galletto

A profilo piatto da 17x7 mm - Attacchi quadri da 10 mm

Completi di lama a 12 denti per pollice - Lunghezza 12" (300 mm)

Lunghezza totale 500 mm

M 7345 - Archetto in lega di alluminio-bronzo e lama in lega rame-berillio - Al-Br + Be-Cu

Peso circa 620 g

M 7345/1 - In lega di rame-berillio - Be-Cu - Peso circa 680 g

Codice M 7345 0000	M 7345	Cad. €	383,00		1
Codice M 7345 1000	M 7345/1	Cad. €	549,00		1



Archetto Al-Br - Lama Be-Cu



Be-Cu

Lama di ricambio - A 12 denti per pollice - Lunghezza 12" (300 mm)

In lega di rame-berillio - Be-Cu - Peso circa 30 g

Codice M 7347 1000	M 7347/1	Cad. €	96,00		1
--------------------	-----------------	--------	--------------	---	---



Be-Cu

ABC TOOLS Spazzola

Con fili in ottone - Esecuzione dritta, con impugnatura

Lunghezza dei fili 28 mm - Numero dei ranghi: 4x16

Lunghezza totale 290 mm - Peso circa 115 g

Codice M 7352 0000	M 7352	Cad. €	59,50		1
--------------------	---------------	--------	--------------	---	---



ABC TOOLS Raschietto piegato

In lega di rame-berillio - Be-Cu

Lunghezza totale	mm	250	350
Codice		M 7360 0000	M 7360 0350
M 7360	Cad. €	163,00	248,00
Larghezza sezione piatta	mm	39	55
Peso circa	g	285	555

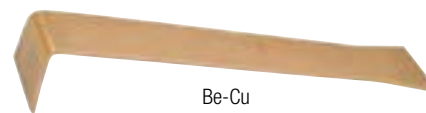

Be-Cu

ABC TOOLS Raschietti

A lama larga - Senza manico

M 7361/9 - In lega di alluminio-bronzo - Al-Br

M 7362 - In lega di rame-berillio - Be-Cu

Larghezza lama	mm	75	100
Codice		M 7361 9075	M 7361 9100
M 7361/9	Cad. €	139,00	163,00
Codice		M 7362 0075	M 7362 0100
M 7362	Cad. €	245,00	288,00
Peso M 7361/9 ca.	g	500	600
Peso M 7362 ca.	g	580	650



Al-Br

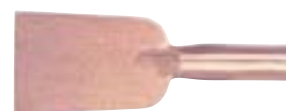

Be-Cu

Leve di sollevamento

A sezione esagonale

Unghia chiusa, curvata

M 7383/9 - In lega di alluminio-bronzo - Al-Br

M 7384 - In lega di rame-berillio - Be-Cu

Lunghezza totale	mm	600	1000
Codice		M 7383 9600	M 7383 9990
M 7383/9	Cad. €	311,00	516,00
Codice		M 7384 0600	M 7384 1000
M 7384	Cad. €	555,00	916,00
Sezione 	mm	20	22
Larghezza unghia	mm	22	24
Peso M 7383/9 ca.	kg	1,6	3,2
Peso M 7384 ca.	kg	1,7	3,5

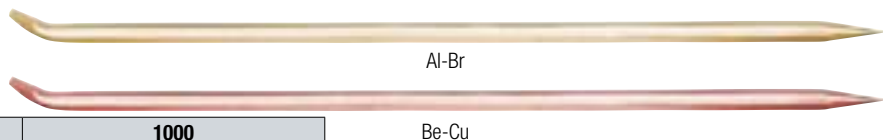

Al-Br

Be-Cu

ABC TOOLS Piccone

In lega di rame-berillio - Be-Cu

Manico in legno antisfilamento

Con una punta a penna ed una a scalpello

Altezza piccone 470 mm

Lunghezza totale con manico 1050 mm - Peso circa 2,7 kg

Codice M 7386 0000	M 7386	Cad. €	903,00
---------------------------	---------------	--------	---------------

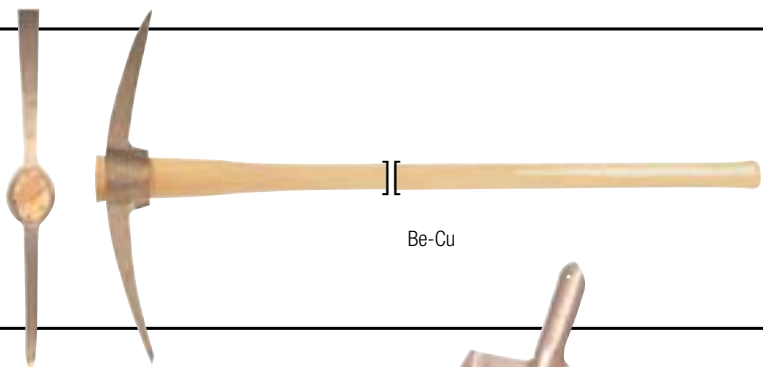

Be-Cu

ABC TOOLS Badile

In lega di rame-berillio - Be-Cu

A punta quadra

Larghezza pala 240 mm - Lunghezza pala 420 mm

Fornito senza manico

Codice M 7389 0000	M 7389	Cad. €	610,00		1
---------------------------	---------------	--------	---------------	---	---

Manico per badile M 7389

In legno di pino - Lunghezza 1480 mm

Codice B 4122 2000	B 4122/2	Cad. €	10,70		20
---------------------------	-----------------	--------	--------------	---	----

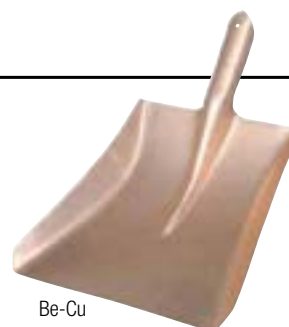

Be-Cu

ABC TOOLS Pala

In lega di rame-berillio - Be-Cu

A punta tonda

Manico bicomponente con impugnatura chiusa

Larghezza pala 240 mm - Lunghezza totale 990 mm

Codice M 7391 2000	M 7391/2	Cad. €	587,00		1
---------------------------	-----------------	--------	---------------	---	---



ABC TOOLS Assortimento di utensili

Completo di 36 utensili antiscintilla in lega di rame-berillio - Be-Cu

4 giraviti ad intaglio M 7160 mm 3,0x75 - 4,0x100 - 6,0x150 - 8,0x200

3 giraviti a croce PHILLIPS M 7166 PH1 - PH2 - PH3

1 pinza con becchi mezzitondi M 7184 da 150 mm

1 pinza universale M 7190 da 200 mm

1 tronchese M 7200 da 150 mm con tagliente laterale

1 martello per calderai M 7218/5, con battente tondo piano e penna sferica

1 mazzetta M 7230 da 1 kg, con manico in legno

1 levachiodi M 7240 da 250 mm, con levachiodi e scalpello

1 punteruolo M 7260 da 130 mm

1 scalpello M 7253 da 200 mm, a tagliente dritto con sezione esagonale

1 paio di forbici M 7266

1 giratubi M 7276 da 450 mm, mod. Americano

1 chiave a rullino M 7278 da 250mm

2 chiavi combinate M 7282 da 8 e 10 mm

3 chiavi a maschio esagonali piegate M 7306 da 6 - 8 e 10 mm

1 coltello M 7330 da 250 mm, con impugnatura di legno

1 spatola M 7333 da 50x200 mm, con manico in legno

1 archetto per seghetto M 7345/1 da 500 mm, completo di lama

1 spazzola M 7352, 4x16 ranghi

1 valigetta N 2282/7 in materiale plastico antiurto con 3 pannelli portautensili ABS, con profilo di rinforzo e serratura "TSA" doppia a scatto con chiave

Dimensioni valigetta LxPxh 490x370x190 mm - Peso circa 12,3 kg

Codice M 7395 3600	M 7395/36	Cad. €	3.980,00		1
---------------------------	------------------	--------	-----------------	---	---



Modelli professionali, antideflagranti testate secondo normativa ATEX

Particolarmente adatti per ispezione e manutenzione

Con corpo interamente in resina sintetica resistente agli urti e impermeabile all'acqua

Mod. UK 4AA eLED ZOOM

Con **led ad altissima luminosità** e di lunga durata, con sistema di proiezione ottica bi-elemento

Funzione zoom per ampliare o stringere il fascio luminoso

Impermeabile fino a 1 m di profondità

Accensione/spengimento tramite pulsante

Dotata di **valvola di sicurezza per il rilascio dei vapori all'idrogeno** che possono svilupparsi dalle batterie in estreme condizioni di utilizzo prolungato

Flusso luminoso 130 lm + Lunghezza max. fascio luminoso 165 m

Completa di 4 batterie alcaline tipo AA LR6 (autonomia circa 8,5h)

Con passante per elastici di tenuta per fissaggio su elmetti

Lunghezza totale 170 mm - Peso 170 g

Codice N 9098 4000	N 9098/4	Cad. €	179,00		1
---------------------------	-----------------	--------	---------------	---	---



Zone 0/20

IP 67

II 1G Ex ia IIC T4 Ga
II 1D Ex ia IIIC T200 135°C Da

Mod. UK 4AA SUREFOOT eELED

Con **led ad altissima luminosità** e di lunga durata

Impermeabile fino a 1 m di profondità

Con 1 LED frontale e 1 LED inferiore per illuminare la zona di calpestio

Flusso luminoso: 170 lumen frontale - 20 lumen inferiore)

Lunghezza max. fascio luminoso 106 m

Dotata di **valvola di sicurezza per il rilascio dei vapori all'idrogeno** che possono svilupparsi dalle batterie in estreme condizioni di utilizzo prolungato

Funziona con 4 batterie alcaline AA (Lincluse) - Autonomia ca. 6,5h

Con passante per elastico di tenuta per fissaggio su elmetti

Lunghezza totale 152 mm - Peso 160 g

Codice N 9098 7200	N 9098/72	Cad. €	110,00		1
---------------------------	------------------	--------	---------------	---	---



Con 1 LED frontale e 1 LED inferiore
per illuminare la zona di calpestio

Zone 0/20

IP 67



II 1G Ex ia IIC T4 Ga
II 1D Ex ia IIIC T200 135°C Da

Mod. UK 4AA eLED RFL

Certificata secondo normativa ATEX ZONE 0

Impermeabile fino a 3 m di profondità

Con 1 **LED bianco ad altissima luminosità: 225 lumen**

Lunghezza max. fascio luminoso 192 m

Funziona con 4 batterie alcaline AA LR03 (incluse) - Autonomia ca. 6,5h

Con passante per elastico di tenuta per fissaggio su elmetti

Lunghezza totale 158 mm - Peso 160 g

Codice N 9098 7500	N 9098/75	Cad. €	100,00		1
---------------------------	------------------	--------	---------------	---	---



Zone 0/20

IP 67

II 1G Ex ia IIC T4 Ga
II 1D Ex ia IIIC T200 135 °C Da

Mod. UK 3AAA VIZION Z3 Herculite

Lampada frontale a Led con modulo lampada estraibile

Resistente a prodotti chimici come acetone, acido delle batterie, liquido dei freni, carburante Diesel, etanolo, liquido refrigerante, benzina, grasso, acido cloridrico, fluido idraulico, metiltilchetone

Con flusso luminoso regolabile in 3 differenti modi: concentrato, diffuso e diffuso di colore rosso e

riflettore di altezza ridotta e di minimo ingombro ma molto efficiente (CPO) - Adatta per essere applicata sopra elmetti di protezione, berretti ecc.

Impermeabile fino a 3 m di profondità

Accensione/spengimento tramite pulsante laterale - Non conduce elettricità

LED a 3 step intensità: 1) 210 lm (Autonomia ca. 3,5h)

2) 110 lm (Autonomia ca. 6,5h)

3) 40 lm (Autonomia ca. 32h)

Completa di 3 batterie alcaline tipo AAA (incluse)

Completa di supporto adesivo per elmetti N 9098/81

Lunghezza totale 76 mm - Peso 110 g

Codice N 9098 8300	N 9098/83	Cad. €	214,00		1
---------------------------	------------------	--------	---------------	---	---



IP 67

Fascio luminoso regolabile in 3 differenti modi:
1) diretto, 2) diffuso, 3) diffuso di colore rosso

Lampade da lavoro ATEX antideflagranti



Gamma di innovative lampade da lavoro antideflagranti ad alte prestazioni, costruite con requisiti idonei per operare in assoluta sicurezza in ambienti a potenziale rischio di esplosione, con presenza di liquidi o gas infiammabili

Approvate e certificate secondo la direttiva ATEX 2014/34/EU e secondo direttiva IECEx per l'impiego in ambienti pericolosi:

- **Zona 1 e 2 gas**

- **Zona 21 e 22 polveri**

Forniscono un'illuminazione intensa e sono di lunga durata

Mod. MIDI EX

Torcia e lampada da lavoro ricaricabile con **COB LED a 2 step d'intensità**

Corpo robusto adatto per resistere in ambienti molto umidi e sporchi, con impugnatura confortevole ed ergonomica

Luce principale: 1) 100 lumen - 140 lux a 0,5 m
2) 280 lumen - 200 lux a 0,5 m

Autonomia ca. 2,5h / 5h (step 1 / 2)

Luce SPOT: SMD LED: 100 lumen - 600 lux a 0,5 m

Autonomia ca. 2h

Batteria ricaricabile Lithio ferro fosfato da 3,8V (1600 mAh) - Tempo di ricarica ca. 3,5h

Temperatura di impiego -10° ÷ +45°C

Con snodo per inclinare la lampada fino a 180°, 1 magnete, gancio girevole e clip per agganciare alla cintura

Fornita con caricatore con presa USB N 9097/85 e cavo USB da 1 m

Dimensioni 46x181x29 mm - Peso 180 g

Codice N 9133 1000 **N 9133/1** Cad. € **157,00** 1



Luce SPOT

ZONE
2/22

IP
65



Batteria
ricaricabile



II 3G Ex ic IIC T5 Gc
II 3D Ex ic IIIC T100°C Dc

Tipo con corpo robusto in alluminio pressofuso, design sottile con profilo in gomma dura resistente agli urti

Ideali per l'ispezione di grandi superfici e per illuminare un'area specifica

Mod. NOVA -EX

COB LED a 2 step d'intensità: 1) 1000 lumen - 1600 lux a 0,5 m
2) 2000 lumen - 3200 lux a 0,5 m

Temperatura di impiego -20°C ÷ +45°C

Fornita con cavo da 10 m per alimentazione tramite tensione di rete 100-240V / AC 50-60Hz, con spina Schuko

Con maniglia integrata per il trasporto e supporto posteriore per posizionare la lampada con l'angolo desiderato, utilizzabile anche come gancio o per il fissaggio diretto al treppiede

Dimensioni 270x266x123 mm - Peso 4 kg

Codice N 9135 1000 **N 9135/1** Cad. € **686,00** 1



ZONE
1/21

IP
65

IK
07



II 2G Ex db eb mb IIC T6 Gb
II 2D Ex tb IIIC T85°C Db IP65

Mod. NOVA -EX R

COB LED a 2 step d'intensità: 1) 2000 lumen - 3000 lux a 0,5 m
2) 4000 lumen - 6000 lux a 0,5 m

Autonomia max. 4 h

Batteria ricaricabile gli ioni di Litio (Li-ion) 21,6V (3350 mAh) - Tempo di ricarica ca. 3h

Temperatura di impiego -20°C ÷ +45°C

Fornita con cavo da 5 m per alimentazione tramite tensione di rete 100-240V / AC 50-60Hz, con spina Schuko

Con maniglia integrata per il trasporto e supporto posteriore per posizionare la lampada con l'angolo desiderato, utilizzabile anche come gancio o per il fissaggio diretto al treppiede

Dimensioni 270x261x130 mm - Peso 4,3 kg

Codice N 9135 6000 **N 9135/6** Cad. € **1.119,00** 1



ZONE
1/21

IP
65

IK
07



Batteria
ricaricabile



II 2G Ex db eb mb IIC T6 Gb
II 2D Ex tb IIIC T85°C Db IP65

EX-VIEW

Con accensione e spegnimento mediante sensore

sensibile al movimento della mano e nastro regolabile

in tessuto antiallergico regolabile alla misura desiderata

Il proiettore può essere staccato dalla fascia e utilizzato separatamente come lampada a mano o collocato su una superficie magnetica

COB LED: 200 lumen - 300 lux a 0,5 m

Luce SPOT SMD LED: 100 lumen - 1000 lux a 0,5 m

Autonomia ca. 3,5h

Batteria ricaricabile al Litio ferro fosfato da 3,8 V (1600 mAh) - Tempo di ricarica ca. 3,5h

Fornita con caricatore con presa USB N 9097/85 e cavo USB

Dimensioni 95x55x43 mm - Peso 140 g

Codice N 9137 1000 **N 9137/1** Cad. € **157,00** 1



Illuminazione
maggiorata frontale
EX-VIEW



ZONE
2/22

IP
65



Batteria
ricaricabile



II 3G Ex ic IIC T5 Gc
II 3D Ex ic IIIC T100°C Dc IP65

paoli Avvitadadi ad impulso

Avvitadadi ad impulso a norma Atex costruiti per resistere in situazioni ed atmosfere altamente esplosive e fornire agli utenti finali un prodotto sicuro, innovativo e performante
La gamma si compone di modelli per l'utilizzo in ambienti sottosuolo e avvitatori idonei all'impiego in superficie
Consigliato l'impiego con bussole in lega di rame-berillio - Be-Cu
Ingresso aria trattato con rivestimento al fosfato manganese - Verniciatura gialla certificata
Espulsione dell'aria attraverso l'impugnatura - Reversibili



Attacco ■ 3/4"

Meccanismo a massa battente a 3 griffe - Impugnatura ergonomica inclinata

Per bulloni M14÷M24 - Attacco filettato 1/2" BSP per tubi con Ø interno 13 mm

Coppia di lavoro 350÷910 Nm - **Coppia di serraggio max. 1700 Nm**

Impulsi/min 1000 - Giri/min a vuoto max. 5400

Rumorosità a vuoto 104 dB(A) - Vibrazioni a vuoto 9,4 m/s²

Esecuzione con corpo in alluminio ad alta resistenza - Peso 6,1 kg

Per impiego IN SUPERFICIE

Codice M 7428 1000	M 7428/1	Cad. €	3.732,00		1
--------------------	-----------------	--------	-----------------	--	---



SUPERFICIE
II 2 GD IIB T6
II 3 G IIB T6

SOTTOSUOLO
II 2 GD IIB T6
I M2 IIB T6

Esecuzione con corpo in zama ad alta resistenza - Peso 7,5 kg

Per impiego SOTTOSUOLO

Codice M 7428 2000	M 7428/2	Cad. €	5.233,00		1
--------------------	-----------------	--------	-----------------	--	---

Attacco ■ 1"

Attacco filettato 1/2" BSP per tubi con Ø interno 13 mm

Meccanismo "Pin-clutch" a bagno d'olio - Impugnatura ergonomica inclinata

Per bulloni M18÷M39

Coppia di lavoro 600÷1400 Nm - **Coppia di serraggio max. 2800 Nm**

Impulsi/min 750 - Giri/min a vuoto max. 4200

Rumorosità a vuoto 94 dB(A) - Vibrazioni a vuoto 4 m/s²

Corpo in alluminio ad alta resistenza - Peso 8,2 kg

Per impiego IN SUPERFICIE

Codice M 7430 1000	M 7430/1	Cad. €	5.719,00		1
--------------------	-----------------	--------	-----------------	--	---



II 2 GD IIB T6
II 3 G IIB T6

Meccanismo massa battente a 3 griffe

Rapporto peso-potenza aumentato

Per bulloni M18÷M39

Coppia di lavoro 700÷1600 Nm - **Coppia di serraggio max. 3300 Nm**

Impulsi/min 780 - Giri/min a vuoto max. 3100

Rumorosità a vuoto 100 dB(A) - Vibrazioni a vuoto 4,8 m/s²

Corpo in alluminio ad alta resistenza - Peso 9,1 kg

Per impiego IN SUPERFICIE

Codice M 7430 5000	M 7430/5	Cad. €	5.852,00		1
--------------------	-----------------	--------	-----------------	--	---



SUPERFICIE
II 2 GD IIB T6
II 3 G IIB T6

Esecuzione diritta, con leva di avviamento interna

Meccanismo massa battente a 3 griffe

Per bulloni M18÷M39

Coppia di lavoro 600÷1700 Nm - **Coppia di serraggio max. 3200 Nm**

Impulsi/min 750 - Giri/min a vuoto max. 3200

Rumorosità a vuoto 101 dB(A) - Vibrazioni a vuoto 4,9 m/s²

Esecuzione con corpo in alluminio ad alta resistenza - Peso 9,5 kg

Per impiego IN SUPERFICIE

Codice M 7431 5000	M 7431/5	Cad. €	6.227,00		1
--------------------	-----------------	--------	-----------------	--	---



SUPERFICIE SOTTOSUOLO
II 2 GD IIB T6 II 2 GD IIB T6
II 3 G IIB T6 I M IIB T6

Esecuzione con corpo in zama - Peso 12,1 kg - **Per impiego SOTTOSUOLO**

Codice M 7431 6000	M 7431/6	Cad. €	8.038,00		1
--------------------	-----------------	--------	-----------------	--	---

Attacco ■ 1 1/2"

Esecuzione diritta, con leva di avviamento interna - **Meccanismo a massa battente a 3 griffe**

Per bulloni M24÷M56 - Attacco filettato 1/2" BSP per tubi con Ø interno 13 mm

Coppia di lavoro 1200÷2950 Nm - **Coppia di serraggio max. 4200 Nm**

Impulsi/min 650 - Giri/min a vuoto max. 3200

Rumorosità a vuoto 104 dB(A) - Vibrazioni a vuoto 12,3 m/s²

Codice M 7433 5000	M 7433/5	Cad. €	9.274,00		1
--------------------	-----------------	--------	-----------------	--	---

■
1 1/2"



SUPERFICIE SOTTOSUOLO
II 2 GD IIB T6 II 2 GD IIB T6
II 3 G IIB T6 I M2 IIB T6

Esecuzione con corpo in zama - Peso 17,8 kg

Per impiego SOTTOSUOLO

Codice M 7433 6000	M 7433/6	Cad. €	12.365,00		1
--------------------	-----------------	--------	------------------	--	---

Lama in acciaio inossidabile - INOX

Impugnatura anatomica bicomponente, con foro trasversale

Tipo per viti con intaglio

Lunghezza lama mm	Codice	A 1439/2 Cad. €	Tagliente mm	Lunghezza totale mm	pz.
50	A 1439 2050	16,50	3,0x0,5	135	12
75	A 1439 2075	19,80	3,0x0,6	160	12
100	A 1439 2100	24,60	4,0x0,8	185	12
100	A 1439 2101	26,60	5,0x1,0	205	12
150	A 1439 2150	34,60	6,0x1,1	265	12



Tipo per viti a croce "PHILLIPS"

Punta DIN	Codice	A 1476/2 Cad. €	Per viti Ø mm	Dimensioni lama mm	pz.
PH 0	A 1476 2000	19,80	<2	3,0x50	12
PH 1	A 1476 2001	19,80	2,1÷3	4,0x75	12
PH 2	A 1476 2002	28,70	3,1÷5,2	6,0x125	12



ABC TOOLS Chiavi regolabili a rullino

In acciaio inossidabile



In acciaio inossidabile

Lunghezza totale mm		150	200	250
Codice		A 2880 5150	A 2880 5200	A 2880 5250
A 2880/5	Cad. €	93,50	126,00	157,00
Lunghezza totale	pollici	6	8	10
Apertura	mm	18	24	30
	pz.	10	10	10



INOX

ABC TOOLS Chiavi combinate - Tipo corto

In acciaio inossidabile - Teste sottili

Con una testa a forchetta ed una poligonale piegata a 15°



Anello piegato

MISURE METRICHE - DIN 3113

Apertura Ø mm		6	8	10	11	12	13
Codice	A 2937	5006	5008	5010	5011	5012	5013
A 2937/5	Cad. €	26,50	33,50	40,60	44,20	47,80	49,30
Lunghezza totale	mm	100	120	140	150	160	170
Apertura Ø mm		14	15	16	17	19	
Codice	A 2937	5014	5015	5016	5017	5019	
A 2937/5	Cad. €	51,50	55,00	58,00	59,50	63,00	
Lunghezza totale	mm	180	190	200	210	230	



Serie di chiavi in scatola

Con 11 chiavi

(mm 6 - 8 - 10 - 11 - 12 - 13 - 14 - 15 - 16 - 17)

Codice A 2937 5110	A 2937/511	Cad. €	528,00	pz.	1
--------------------	------------	--------	--------	-----	---

MISURE AMERICANE

Apertura Ø pollici		1/4	5/16	3/8	7/16	1/2
Codice	A 2937 7001	A 2937 7002	A 2937 7003	A 2937 7004	A 2937 7005	
A 2937/7	Cad. €	31,50	40,20	48,80	53,00	59,00
Lunghezza totale	mm	100	120	140	150	170
Apertura Ø pollici		9/16	5/8	11/16	3/4	
Codice	A 2937 7006	A 2937 7008	A 2937 7009	A 2937 7010		
A 2937/7	Cad. €	62,50	70,50	74,50	75,50	
Lunghezza totale	mm	180	200	210	230	



Con 9 chiavi

(pollici 1/4 - 5/16 - 3/8 - 7/16 - 1/2 - 9/16 - 5/8 - 11/16 - 3/4)

Codice A 2937 7900	A 2937/79	Cad. €	515,00	pz.	1
--------------------	-----------	--------	--------	-----	---

ABC TOOLS Chiavi a settore

In acciaio inossidabile - INOX

Ad apertura variabile

Con nasello quadro

Per ghiera DIN 1804



Per ghiera Ø	mm	20±35	35±60	60±90	90*±155	155*±230
Codice		A 3088 3035	A 3088 3060	A 3088 3090	A 3088 3155	A 3088 3230
A 3088/3 - INOX	Cad. €	85,70	91,40	104,00	139,00	260,50
Lunghezza totale	mm	165	210	280	335	460

ABC TOOLS Chiavi sferopoliedriche maschio esagonali

In acciaio inossidabile - INOX

Con una estremità sferopoliedrica per agire anche in spazi ristretti con un'angolazione fino a 25°

Esecuzione lunga



ABC TOOLS

In acciaio inossidabile - INOX - pz. 25 mm 1,5÷6 - pz. 10 mm 8÷10

Per viti con Ø	mm	1,5	2	2,5	3	4	5	6	8	10
Codice		A 3109 4015	A 3109 4002	A 3109 4025	A 3109 4003	A 3109 4004	A 3109 4005	A 3109 4006	A 3109 4008	A 3109 4010
A 3109/4	Cad. €	5,35	5,50	5,70	5,80	6,50	6,80	8,10	10,30	12,50
Lunghezza L1 x L2	mm	91x15	102x18	114x20	129x23	144x29	165x33	186x38	208x44	234x50

ABC TOOLS Pinzette

In acciaio inossidabile

Tipo per tipografi con punte zigrinate - Finitura lucida

Con punteruolo posteriore

Lunghezza totale 150 mm

Codice B 1601 0000	B 1601	Cad. €	9,90	10
--------------------	---------------	--------	-------------	----



Tipo con punte piegate arrotondate zigrinate, temperate - Con perno di guida

In acciaio inossidabile - Esecuzione nichelata - INOX

Lunghezza totale 150 mm

Codice B 1604 0000	B 1604/0	Cad. €	9,90	10
--------------------	-----------------	--------	-------------	----



ABC TOOLS Pinzette per elettronica di alta precisione

In acciaio inossidabile antimagnetico - Esecuzione opaca antiriflesso

Tipo 00 - Con punte lunghe e sottili - Lunghezza totale 120 mm - INOX

Codice B 1606 1000	B 1606/1	Cad. €	8,60	10
--------------------	-----------------	--------	-------------	----



Tipo 35A - Con punte a spatola - Lunghezza totale 120 mm - INOX

Codice B 1606 8500	B 1606/85	Cad. €	12,50	10
--------------------	------------------	--------	--------------	----



KNIPEX Tronchesi per elettronica - "Super-Knips®"

In acciaio inossidabile - Esecuzione lucida - 3 - DIN ISO 9654

Taglienti temperati con durezza HRC 54

Manici rivestiti in resina termoplastica morbida - Con molla

Forma adatta per uso prolungato senza affaticamento della mano

Lunghezza totale 125 mm - Peso 35 g



Con molla

Tipo in acciaio inossidabile - Esecuzione lucida - 3 - Taglienti temperati con durezza HRC 54

Diritti, senza dispositivo di tenuta del frammento reciso - Taglio raso

B 1798/8 - Esecuzione «Standard» - Manici bicomponenti a forte spessore rosso/blu

B 1798/81 - Esecuzione «ESD» - Dissipativa - Manici bicomponenti a forte spessore nero/grigio

Lunghezza totale	mm	125	140
Codice		B 1798 8000	B 1798 8140
B 1798/8	Cad. €	33,30	40,40
Codice		B 1798 8100	B 1798 8141
B 1798/81	Cad. €	37,00	44,20
Taglia filo a bassa resistenza Ø	mm	1,6	2,1
Taglia filo a media resistenza Ø	mm	1,0	1,4

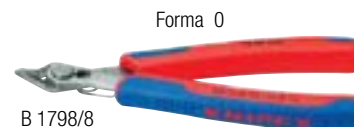

B 1798/8



B 1798/81

Forma 0

Piegati a 60°, senza dispositivo di tenuta del frammento reciso - Taglio raso

Consentono di effettuare il taglio con le sole punte anche in posizione di difficile accesso

Taglia filo a bassa resistenza Ø 1,0 mm - a media resistenza Ø 0,6 mm

Esecuzione «Standard» - Manici bicomponenti a forte spessore rosso/blu

Codice B 1798 1000	B 1798/10	Cad. €	39,90	6
--------------------	------------------	--------	--------------	---



≤60°

Forma 2

Con lama in acciaio inossidabile**A serramanico, con dispositivo di bloccaggio della lama**

Impugnatura ergonomica e confortevole in gomma

Lunghezza: aperto 200 mm - chiuso 120 mm - Lunghezza lama 70 mm

Fornito con custodia in nylon con passante per agganciare alla cintura

Codice B 2173 1000	B 2173/1	Cad. €	9,80		12
---------------------------	-----------------	--------	-------------	---	----



Lama INOX

Forbici per elettricisti**Lame diritte in acciaio inossidabile**

Ad elevata capacità di taglio

**Manici in materiale plastico bicomponente** con asole maggiorate - Design ergonomico

Lame diritte maggiorate, con vite e dado esagonale regolabile

Con **tacca spelacavi** e una lama con **microdentatura**Lunghezza totale **150 mm**

Codice B 2182 2000	B 2182/2	Cad. €	29,00		12
---------------------------	-----------------	--------	--------------	---	----

**Mod. GT - Manici in materiale plastico bicomponente**

Impugnatura ergonomica maggiorata adatta per applicare forze di taglio elevate e per impiego con guanti da lavoro

Una **lama con microdentatura****Tacca spelacavi maggiorata** su entrambe le lame adatta per il **taglio di cavi di grosso spessore (max. 70 mm²)****Con inserto per crimpare terminali max. 6 mm²**Fornita con **custodia di protezione in materiale plastico con clip per cintura**Lunghezza totale **160 mm**

Codice B 2183 7000	B 2183/7	Cad. €	43,60		12
---------------------------	-----------------	--------	--------------	---	----

Con inserto per crimpare terminali max. 6 mm²**Mod. GT3 - Manici in materiale plastico bicomponente****Struttura integrale in acciaio inossidabile**

Impugnatura ergonomica maggiorata adatta per applicare forze di taglio elevate e per impiego con

guanti da lavoro - Una lama con **microdentatura****Tacca spelacavi maggiorata** su entrambe le lame adatta per il **taglio di cavi di grosso spessore (max. 70 mm²)****Inserto per crimpare terminali max. 6 mm² - Tacche spelacavi per conduttori 1,5 e 2,5 mm²**Fornita con **custodia di protezione in materiale plastico con clip per cintura**Lunghezza totale **160 mm**

Codice B 2183 9000	B 2183/9	Cad. €	46,50		12
---------------------------	-----------------	--------	--------------	---	----

Con inserto per crimpare terminali max. 6 mm² e tacche spelacavi per conduttori 1,5 e 2,5 mm²**Tacca spelacavi maggiorata** su entrambe le lame adatta **per il taglio di cavi di grosso spessore (max. 50 mm²)**

Manici rivestiti in materiale bicomponente, rinforzato con fibra di vetro

Durezza dei taglienti HRC 56

Impugnatura ergonomica maggiorata adatta per applicare forze di taglio elevate

Con una lama **con microdentatura**

Fornite con custodia di protezione in materiale plastico con clip per cintura

Lunghezza totale **155 mm**

Codice B 2185 0000	B 2185/0	Cad. €	35,40		1
---------------------------	-----------------	--------	--------------	---	---



Cesoia multiuso
Lame per elevatissima capacità di taglio in acciaio inossidabile - INOX

Durezza 60 HRC

Adatta per il taglio di carta, cartone, lamierino, gomma, plastica, fiori, per giardinaggio, ecc

Con molla a spirale  e fermo per chiusura

Una lama con tacca spelacavi e microdentatura

Manici di forma ergonomica rivestiti in materiale plastico

Lunghezza taglienti 42 mm - Lunghezza totale 185 mm - In blister da appendere

Codice C 3714 5000	C 3714/5	Cad. €	33,00		12
---------------------------	-----------------	--------	--------------	---	----



ABC TOOLS Righe rigide graduate

Esecuzione senza smusso

Con graduazione in millimetri su un bordo

Per controllo planarità di superfici

Di alta precisione,

secondo **DIN 866 Forma A**



Lunghezza totale	mm	500	750	1000	1500	2000
Codice		H 4874 0500	H 4874 0750	H 4874 1000	H 4874 1500	H 4874 2000
H 4874 - INOX	Cad. €	150,00	236,00	347,00	555,00	1.040,00
Sezione	mm	30x6	40x8	40x8	40x8	50x10
Tolleranza della misura	µm	30	35	40	50	60
Tolleranza della linearità	µm	35	47	60	85	110
Peso	kg	0,7	1,8	2,5	3,7	7,9

Righelli flessibili graduati

In acciaio inossidabile

Esecuzione cromata opaca, antiriflesso

Tipo con graduazione su entrambe le facce e bordi

Su una faccia millimetri e 1/2 millimetri, sull'altra millimetri e pollici



Lunghezza totale	mm	100	150	200	250	300	500	1000
Codice		H 4880 0100	H 4880 0150	H 4880 0200	H 4880 0250	H 4880 0300	H 4880 0500	H 4880 1000
H 4880	Cad. €	7,30	7,55	8,05	8,10	8,80	16,50	35,50
Sezione	mm	13x0,5	13x0,5	13x0,5	13x0,5	13x0,5	18x0,5	18x0,5

BMI Flessometri

Con nastro in acciaio inossidabile (V2A)

Particolarmente adatti per uso industriale, in presenza di soluzioni salmastre, ecc.

Costruiti secondo le direttive europee 73/362/CEE

I prezzi indicati sono comprensivi di verifica e punzonatura

Con **fermo a pulsante**: il nastro può essere bloccato all'esterno della custodia in qualsiasi punto e riavvolto con azione sul pulsante

Lunghezza nastro	m	2	3	5
Codice		H 5083 2202	H 5083 2203	H 5083 2205
H 5083/22	Cad. €	25,60	30,20	55,50
Larghezza nastro	mm	13	13	16



BMI Rotella metrica con impugnatura

Nastro di acciaio inossidabile grigio, larghezza 13 mm con protezione fine corsa

Graduazione nastro in cm e pollici sulle due facce - Classe II ($\pm 2,3$ mm/10 m)

Costruita secondo le direttive europee 2014/32/EU

Adatta per usi petroliferi, per misurare con precisione la profondità di pozzi, cisterne, serbatoi, vasche, ecc.

La graduazione inizia dopo 10 cm dall'anello del terminale in acciaio

Con telaio in alluminio ed impugnatura ergonomica in resina sintetica

Manovella pieghevole e ribaltabile da un lato all'altro per impiego anche per mancini (brevettato)

Con sonda in ottone ØxL 24x80 mm, peso 0,3 kg, graduata su due lati in mm e pollici

Lunghezza nastro 30 m - Sonda

Codice H 5140 1030	H 5140/1	Cad. €	224,00		1
--------------------	-----------------	--------	---------------	--	---



Nastri di ricambio per rotelle metriche H 5140 e H 5140/1 - Senza sonda

Codice H 5140 5000	H 5140/5	Acciaio inox	Cad. €	167,00		1
--------------------	-----------------	--------------	--------	---------------	--	---

Sonda in ottone per tutti i tipi di rotelle metriche (escluso quelle con nastro in fibra di vetro)

Con graduazione su due lati mm/pollici - Attacco con moschettone

Dimensioni ØxL 24x89 mm - Peso 0,3 kg

Codice H 5140 2000	H 5140/2	Cad. €	62,00		1
--------------------	-----------------	--------	--------------	--	---



ABC TOOLS Moschettoni

In acciaio inossidabile AISI 316 - INOX
Con molla interna e chiusura dentata - DIN 5299

Esecuzione collaudata e contrassegnata con carico di rottura

Chiusura di sicurezza, brevettata

Lunghezza totale	mm	50	60	80	100	120
Codice	L 2197	4050	4060	4080	4100	4120
L 2197/4 - INOX	Cad. €	10,00	10,70	14,90	23,60	29,70
Carico di rottura		150 kg	150 kg	15 kN	22 kN	28 kN
Ø tondino "A"	mm	5	6	8	10	11
Allogg. testa "C"	mm	8	8,5	12	13	17
Passaggio gola "E"	mm	11	14	17	18	26
	pz.	50	50	25	25	15



ABC TOOLS Tenditori filettati

In acciaio inossidabile AISI 316 - INOX

Tipo con due occhielli

Filettatura	M	5	6	8	10	12
Codice	L 2222 2005	L 2222 2006	L 2222 2008	L 2222 2010	L 2222 2012	
L 2222/2 - INOX	Cad. €	3,55	5,40	8,30	14,50	25,60
Lunghezza corpo	mm	70	90	110	130	140
Portata	kg	100	150	300	470	650



Tipo con occhiello e gancio

Filettatura	M	5	6	8	10	12
Codice	L 2223 2005	L 2223 2006	L 2223 2008	L 2223 2010	L 2223 2012	
L 2223/2 - INOX	Cad. €	3,55	5,40	8,30	14,50	25,60
Lunghezza corpo	mm	70	90	110	120	140
Portata	kg	25	45	50	115	150



ABC TOOLS Golfari

In acciaio inossidabile AISI 316 - INOX

Con marcatura CE

Ad occhio circolare

Tipo maschio

Filettatura	M	6	8	10	12	16	20
Codice	L 2225	3006	3008	3010	3012	3016	3020
L 2225/3 - INOX	Cad. €	7,45	7,50	12,60	21,00	33,60	45,00
Portata in verticale	kg	75	140	230	340	700	1200



Tipo femmina

Filettatura	M	6	8	10	12	16	20
Codice	L 2226	3006	3008	3010	3012	3016	3020
L 2226/3 - INOX	Cad. €	7,45	7,50	12,60	21,00	33,60	45,00
Portata in verticale	kg	75	140	230	340	700	1200



ABC TOOLS Grilli ad U diritti

In acciaio inossidabile AISI 316 - INOX

Con marcatura CE

Diametro perno D	mm	5*	6*	8	10	12	14	16	20	22	25
Codice	L 2236	0005	0006	0008	0010	0012	0014	0016	0020	0022	0025
L 2236 - INOX	Cad. €	1,77	2,07	6,10	10,40	18,80	25,00	34,20	67,50	94,00	150,00
Diametro perno D	pollici	3/16	1/4	5/16	3/8	1/2	9/16	5/8	3/4	7/8	1
Luce interna	mm	10	12	12	16	20	22	24	28	32	36
Diametro staffa E	mm	6	8	6	8	10	11	12	16	21	22
Diametro staffa E	pollici	1/4	5/16	1/4	5/16	3/8	7/16	1/2	5/8	13/16	7/8
Portata	kg	70	100	250	400	630	800	1000	1600	2000	2500

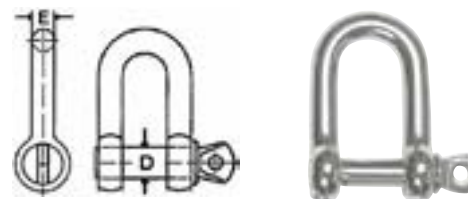

* Non marcati CE - • L 2236 portata 40 kg - •• L 2236 portata 85 kg

Ace Fascette stringitubo a nastro imbutito

Interamente in acciaio inossidabile AISI 316L - Secondo norme DIN 3017

Con nastro imbutito e spigoli arrotondati per un ottimo serraggio senza danneggiamenti del tubo

Adatte nel settore marino, in petrolchimica e nel settore agroalimentare

Si vendono esclusivamente in confezione  indivisibile (vedere nota fine tabella)

Tipo con nastro larghezza 9 mm - Mod. NPSS9M - W5

Vite con esagono 7 mm - Forza di serraggio 4,5 Nm

Per tubi con Ø	mm	8÷12	10÷16	12÷22	16÷27	20÷32	23÷35	25÷40
Codice	L 6576	1008	1010	1012	1016	1020	1023	1025
L 6576/1 - W5	Cad. €	1,58	1,58	1,63	1,70	1,95	2,01	2,13
Per tubi con Ø	mm	30÷45	32÷50	40÷60	50÷70	60÷80	70÷90	80÷100
Codice	L 6576	1030	1032	1040	1050	1060	1070	1080
L 6576/1 - W5	Cad. €	2,13	2,20	2,33	2,51	2,70	2,77	2,88

 50 pz. fino a Ø 23÷35 - 25 pz. da Ø 25÷40 a Ø 40÷60 - 20 pz. Ø 50÷70 e Ø 60÷80 - 10 pz. da Ø 70÷90 a Ø 120÷140

Nastro larghezza 9 mm



W5

Tipo con nastro larghezza 12 mm - Mod. NPSS12M - W5

Vite con esagono 7 mm - Forza di serraggio 5 Nm

Per tubi con Ø	mm	16÷27	20÷32	23÷35	25÷40	30÷45	32÷50	40÷60	50÷70	60÷80	70÷90	80÷100
Codice	L 6576	2016	2020	2023	2025	2030	2032	2040	2050	2060	2070	2080
L 6576/2 - W5	Cad. €	2,26	2,33	2,38	2,44	2,51	2,57	2,77	2,88	3,30	3,55	3,55
Per tubi con Ø	mm	90÷110	100÷120	110÷130	120÷140	130÷150	140÷160	150÷170	160÷180	170÷190	180÷200	
Codice	L 6576	2090	2100	2110	2120	2130	2140	2150	2160	2170	2180	
L 6576/2 - W5	Cad. €	3,60	3,70	3,95	4,10	4,30	4,40	4,55	4,80	4,95	5,55	

 25 pz. da Ø 16÷27 a Ø 32÷50 - 10 pz. da Ø 40÷60

Nastro larghezza 12 mm



W5

Ace Fascette stringitubo a nastro perforato

Interamente in acciaio inossidabile AISI 304

Adatte per ambienti corrosivi ed umidi (cantieri navali, settore alimentare, ecc.), settore automotive, industria, ecc.

Con spigoli arrotondati per un ottimo serraggio senza danneggiamenti del tubo

Ad alta resistenza e riutilizzabili più volte - Tenuta elevata con bassa coppia di serraggio

Si vendono esclusivamente in confezione  indivisibile da 25 pz.

Tipo con nastro larghezza 8 mm - Mod. PSS8 - W4

Vite con esagono 6 mm - Forza di serraggio 2,8 Nm

Per tubi con Ø	mm	8÷12	10÷16	14÷24	18÷28	24÷36	25÷45	32÷52	40÷60	47÷67	62÷82
Codice	L 6580	1008	1010	1014	1018	1024	1025	1032	1040	1047	1062
L 6580/1 - W4	Cad. €	0,76	0,76	0,81	0,88	0,94	1,07	1,19	1,26	1,39	1,45

Nastro larghezza 8 mm



W4

Tipo con nastro larghezza 13 mm - Mod. PSS13 - W4

Vite con esagono 8 mm - Forza di serraggio 5 Nm (4 Nm fino a Ø 18÷28 mm)

Per tubi con Ø	mm	14÷22	18÷28	24÷36	25÷45	32÷52	40÷60	47÷67
Codice	L 6580	2014	2018	2024	2025	2032	2040	2047
L 6580/2 - W4	Cad. €	1,63	1,76	1,82	1,95	2,07	2,13	2,20
Per tubi con Ø	mm	62÷82	77÷97	92÷112	107÷127	122÷142	137÷157	
Codice	L 6580	2062	2077	2092	2107	2122	2137	
L 6580/2 - W4	Cad. €	2,20	2,26	2,44	2,70	3,15	3,60	

In confezione  indivisibile da 25 pz.

Nastro larghezza 13 mm



W4

Altre fascette in acciaio inossidabile → L 7 pag. 826



martor Cutter per settore alimentare - Antinfortunistici

Mod. SECUNORM HANDY MDP

Corpo in acciaio inossidabile con parti in materiale plastico, rilevabile da metal-detector

Con nottolino laterale, per uso destrorso e sinistrorso e lama retrattile automaticamente

Adatto per l'impiego nel settore alimentare e industria farmaceutica e per tagliare cartoni a onda doppia, pellicole, nastri adesivi e reggette di plastica

Completo di lama in acciaio inossidabile M 7070/5, a doppio profilo tagliente idonea al contatto con alimenti

Fuoriuscita lama 13 mm - Profondità di taglio 9 mm - Lunghezza totale 100 mm

Codice M 7070 2000 M 7070/2 Cad. € 14,50  10

Lama di ricambio, in acciaio inossidabile, idonea al contatto con alimenti

A doppio profilo tagliente - Adatta per M 7070/2 e M 7070/3 - Spessore 0,30 mm - In confezione da 10 lame

Codice M 7070 5000 M 7070/5 La cf. € 11,40  10

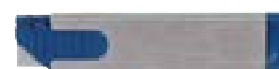



Zaino trolley portautensili
Pag. 936



Valigette portautensili
Serie CarryLite
pag. 944



Dispenser a cassetti, altezza 283 mm
Pag.



Supporti e tappetini magnetici
portautensili
Pag.



Carrello portautensili, RAL 3020
Pag. 956



Alloggiamenti con utensili VDE
Safety-Insert-System
Pag. 964



Borse e zaini completi di utensili
Pag. 972 e 973



Valigie e trolley completi di utensili
Pag. 975 e 977



Armadi completi Serie AS75,
altezza 1000 mm
Pag. 983



Banco da lavoro con ripiano in legno
Pag. 993 e 994



Carrelli in acciaio
pag. 1004 e 1005



Guide a muro e mensole colore nero
da pag. 1011



Scala telescopica ultracompatta
Pag. 1021



Armadi deposito per bombole gas
compressi
Pag. 1029



Sedie per ufficio imbottite con
elevazione a gas
Pag. 68



Soluzioni per uffici, magazzini e
logistica
da pag. 1037



Lampade per posti di lavoro
Pag. 1041



Torce per ispezioni e frontali,
lampada per cantieri, ABC TOOLS
Pag. 1042-1044



Torce e lampade gamma SCANGRIP
da pag. 84 a 1063



Alcool etilico e assorbente
industriale riutilizzabile
Pag. 1071 e 1074

CONTENITORI ED ARREDAMENTI INDUSTRIALI

N 0



Contenitori per
utensili e carrelli
928

N 1

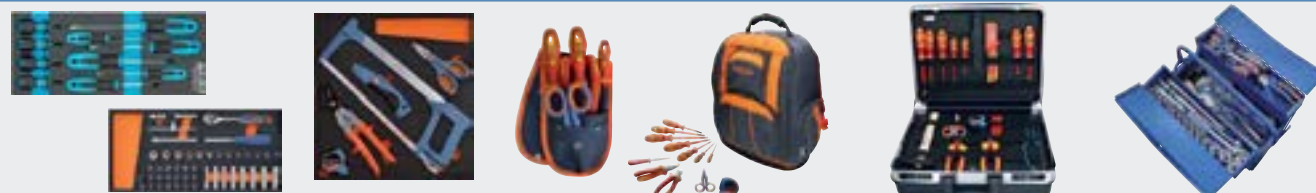

Assortimenti
completi di utensili
961

N 2



Cassettiere
981

N 3



Banchi
da lavoro
987

N 4



Carrelli
1003

N 5



Armadi per
macchine e
controllo numerico
1007

N 6



Scaffalature e scaffali
componibili
1011

N 7



Contenitori ed
armadi vari
1022

N 8



Attrezzature
per officina
1037

ABC TOOLS Cassette professionali portautensili

In robusta lamiera di acciaio a forte spessore, finemente verniciate colore blu
Impugnatura ribaltabile per facile accesso agli scomparti
Spigoli rinforzati non taglienti
Cerniera continua passante per il ribaltamento totale del coperchio
Con fori per l'applicazione di un lucchetto

Tipo con 3 scomparti

Larghezza	mm	430*	530
Codice		N 2237 3430	N 2237 3530
N 2237/3	Cad. €	95,50	106,00
Profondità x altezza	mm	200 x 150	200 x 150
Peso	kg	4,5	5,6

* Lamiera di acciaio spessore 0,8 mm

Tipo con 5 scomparti

Larghezza	mm	430	530	600
Codice		N 2237 5430	N 2237 5530	N 2237 5600
N 2237/5	Cad. €	113,00	118,00	129,00
Profondità x altezza	mm	200 x 200	200x200	200 x 200
Peso	kg	6,3	7,5	7,9

Lucchetti → N 0 pag. 959



ABC TOOLS Valigette per minuteria

In robusta lamiera di acciaio a forte spessore, finemente verniciate colore blu
Con cerniera continua passante per il ribaltamento totale del coperchio, e pulsante di sicurezza per evitare l'apertura accidentale durante il trasporto
Fornite complete di vaschette estraibili in resina termoplastica, altezza 63 mm (N 2238/5), di varie dimensioni da disporre secondo le esigenze
Maniglia snodata antingombro
Con due ganci di chiusura con fori per applicazione di un lucchetto

Larghezza	mm	330	440	
Codice		N 2238 0330	N 2238 0440	
N 2238	Cad. €	83,00	112,00	
Profondità x altezza	mm	220 x 66	330 x 66	
Composti da	N° pz.	Dimensioni	N° pz.	Dimensioni
Vaschette N 2238	8	54x54 mm	12	54x54 mm
	4	54x108 mm	6	54x108 mm
	2	108x108 mm	3	108x108 mm
	—	-	2	108x162 mm
Peso	kg	2,3	4,2	

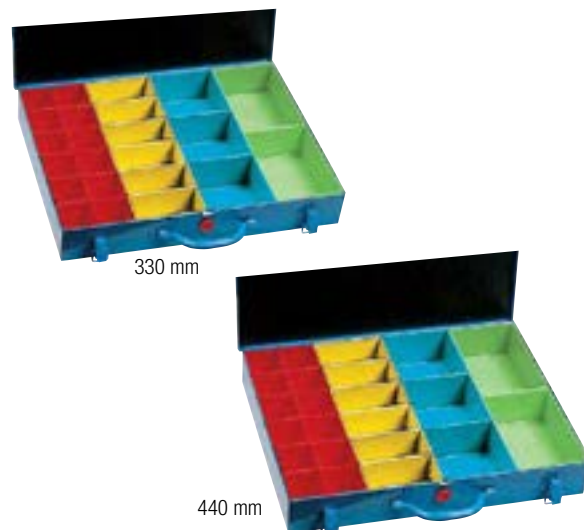

Vaschette di ricambio in resina termoplastica - Altezza 63 mm

Larghezza x profondità	mm	54x54	54x108	108x108	108x162
Codice		N 2238 5001	N 2238 5002	N 2238 5003	N 2238 5004
N 2238/5	Cad. €	0,80	1,20	1,80	2,60



ABC TOOLS Kit di vaschette porta minuteria

Kit di 26 vaschette N 2238/5 in resina termoplastica altezza 63 mm

Adatto per l'inserimento nei cassetti dei carrelli ABC Tools

Composto da:

10 vaschette 54x54

6 vaschette 54x108

6 vaschette 108x108

4 vaschette 108x162

Codice N 2238 2600	N 2238/26	Cad. €	41,00	📦	1
--------------------	-----------	--------	-------	---	---



raaco Contenitore per portaminuterie ASSORTER

In polipropilene, con maniglia per il trasporto - Sovrapponibili

La struttura del contenitore e i suoi profili, consentono di inserire i portaminuteria bloccandoli ad incastro senza pericolo che fuoriescano inavvertitamente

Completo di 4 portaminuteria, dimensioni LxPxh 338x260x57 mm (2 con 15 alloggiamenti e 2 con 17 alloggiamenti)

Con 2 fori per fissaggio al muro

Portata max. 25 kg

Dimensioni di ingombro LxPxh 376x265x310 mm - Peso 5 kg

Codice N 2711 9000	N 2711/9	Cad. €	206,00	📦	1
--------------------	----------	--------	--------	---	---



N 0 → pag. 943

ABC TOOLS Cassetta portautensili

In polipropilene resistente agli urti

Adatta per il trasporto di utensili, bombolette spray, minuterie, ecc.

A doppio scomparto

Impilabile

Maniglia di trasporto in alluminio

Con scala in cm e pollici incise lungo i bordi

Dimensioni singolo scomparto LxPxh 340x120x135h mm

Dimensioni di ingombro LxPxh 420x370x290h mm

Peso 0,5 kg

Codice N 2242 0000	N 2242	Cad. €	19,90		1
--------------------	---------------	--------	--------------	---	---



ABC TOOLS Portaminuteria

In polipropilene resistente agli urti

Chiusure di sicurezza a molla, in ABS

Coperchio trasparente per una rapida individuazione del contenuto

Non scoloriscono, non conducono elettricità, non graffiano le superfici di appoggio

Tipo piccolo con 8 vaschette

Dimensioni LxPxh 240x170x50 mm

Peso 0,4 kg

Codice N 2244 0000	N 2244/0	Cad. €	19,20		1
--------------------	-----------------	--------	--------------	---	---



Tipo a valigetta, con maniglia per il trasporto

Dimensioni		325x240x50 mm	400x320x70 mm
Codice		N 2244 1325	N 2244 1400
N 2244/1	Cad. €	27,40	39,60
Con vaschette	n°	16	10
Peso	kg	0,8	1,3



Con 16 vaschette

Cassette professionali portautensili

Interamente in polipropilene

Robuste, leggere e resistenti agli urti

Con ampia ed ergonomica maniglia per il trasporto

Tipo con ripiano superiore estraibile

Con ampio vano inferiore per alloggiare gli utensili e chiusura

del coperchio ad incastro che la rende impermeabile

Parti metalliche in acciaio inossidabile

Dimensioni LxPxh 489x251x220 mm

Codice N 2244 3000	N 2244/3	Cad. €	39,80		1
--------------------	-----------------	--------	--------------	---	---



ABC TOOLS

Tipo con ripiano superiore estraibile e portaminuteria ricavati nel coperchio

Con ampio vano inferiore per alloggiare gli utensili

Chiusure in metallo

Con foro per applicare un lucchetto

Dimensioni LxPxh	mm	400x220x198	510x240x250	580x280x280
Codice		N 2244 5400	N 2244 5510	N 2244 5580
N 2244/5	Cad. €	32,80	53,00	62,50
Peso circa	kg	1,2	1,9	2,4



Cassette professionali portautensili

Interamente in polipropilene

Robuste, leggere e resistenti agli urti

Con ampia ed ergonomica maniglia per il trasporto

Tipo professionale a grande volume

Con cerniera continua che consente di ribaltare

completamente il coperchio e aumentare il volume interno

La costruzione estremamente robusta con angoli arrotondati

e rinforzati ne consente l'impiego anche come rialzo

Ampia maniglia, ergonomica, in alluminio per un trasporto

comodo e sicuro

Impermeabile per mezzo delle chiusure di sicurezza ermetiche

a scatto in alluminio

Dotata di foro per applicare un lucchetto di sicurezza

Esecuzione con ripiano estraibile con suddivisori

Con 3 vaschette portaminuteria

Dimensioni LxPxh 560x280x280 mm

Peso 3 kg

Codice N 2244 7000 **N 2244/7** Cad. € **82,50**  1**Esecuzione con 2 ripiani a cerniera**

Accesso semplice e ottimale agli utensili contenuti

Complete di vaschette portaminuteria

Dimensioni LxPxh	mm	470x250x215
Codice		N 2244 8470
N 2244/8	Cad. €	96,50
Portaminuteria	n°	2
Peso circa	kg	2

**Interamente in polipropilene ad alta resistenza agli urti, alle rotture e agli acidi**

Leggere, non si usurano, non arrugginiscono, non si graffiano e non si deformano

La costruzione, curata fin nei minimi particolari, le rende adatte per tutte le esigenze

Complete di alloggiamenti e/o cassetti estraibili per personalizzare la valigetta secondo le proprie esigenze e ripiano

estraibile con maniglia

Con **coperchio ad apertura completa** per permettere una visione immediata del contenuto**Mod. Compact 27**

Con ampio ripiano superiore completo di 6 alloggiamenti e 2 cassetti nello scomparto inferiore

Dimensioni LxPxh 474x239x248 mm

Codice N 2730 2000 **N 2730/2** Cad. € **114,00**  4**Mod. Compact 47**

Con ampio ripiano superiore completo di 7 alloggiamenti con divisori e 2 cassetti nello scomparto inferiore

Con due maniglie laterali per facilitare il trasporto a valigetta piena

Con possibilità di agganciare una cinghia a tracolla e una serie di ruote N 2731/9

Dimensioni LxPxh 540x296x292 mm - Peso ca. 4,6 kg

Codice N 2730 5000 **N 2730/5** Cad. € **225,00**  1**Mod. Compact 62**

Con ampio ripiano superiore completo di 10 alloggiamenti con divisori e 4 cassetti nello scomparto inferiore

Due maniglie laterali per facilitare il trasporto a valigetta piena

Con possibilità di agganciare una cinghia a tracolla e una serie di ruote N 2731/9

Dimensioni LxPxh 621x311x322 mm

Peso ca. 7,1 kg

Codice N 2730 7000 **N 2730/7** Cad. € **380,00**  1

Tipo in tessuto di nylon a busta avvolgibile

Con 8 alloggiamenti

Bordature cucite e rinforzate con chiusura a nastro

Dimensioni: chiusa 200x320 mm

aperta 400x320 mm

Codice N 2245 1000	N 2245/1	Cad. €	18,10		1
---------------------------	-----------------	--------	--------------	---	---



chiusa



Serie di chiavi in busta avvolgibile → A 8 pag. 84



Tipo in tessuto di nylon a borsa

Lavabile, leggera, maneggevole

Doppie cuciture in nylon, chiusura lampo lungo tutto

il perimetro della borsa per un agevole utilizzo ed accesso al contenuto

Con 8 alloggiamenti di varie dimensioni e nastro di tenuta con ganci tipo «Velcro»

Con maniglie di trasporto in tessuto rinforzato

Dimensioni: chiusa 400x330 mm

aperta 400x640 mm

Codice N 2246 0000	N 2246	Cad. €	60,00		1
---------------------------	---------------	--------	--------------	---	---



chiusa



Tipo a busta avvolgibile

Chiusura a cinghia con fibbia

Con pateletta interna di rinforzo e protezione

Alloggiamenti	n°	8	12	15
Codice		N 2247 0008	N 2247 0012	N 2247 0015
N 2247	Cad. €	14,40	20,00	21,90
Dimensioni aperta	mm	370x320	420x270	640x320
Alloggiamenti	n°	15	17	19
Codice		N 2247 0155	N 2247 0017	N 2247 0019
N 2247	Cad. €	22,80	18,00	22,60
Dimensioni aperta	mm	610x380	590x320	610x270



chiusa



Tipo doppio a busta avvolgibile

In tessuto di nylon

Con 16 alloggiamenti

Particolarmente indicata per assortimenti di chiavi maschio esagonali

Chiusura a cinghia

Dimensioni aperta 300x410 mm

Codice N 2247 2010	N 2247/2	Cad. €	12,80		1
---------------------------	-----------------	--------	--------------	---	---



chiusa



Serie di chiavi maschio in busta di tessuto di nylon avvolgibile → A 8 pag. 110



Portacellulare

In nylon ad alta tenacità con cuciture rinforzate per una maggiore tenuta

Pateletta di chiusura in tessuto con ganci tipo «Velcro»

N 2248/9 - Con passante per cintura e base regolabile

N 2249 - **ABC TOOLS** - Con clip da taschino e tasca porta badge

Codice N 2248 9000	N 2248/9	Cad. €	4,70		1
---------------------------	-----------------	--------	-------------	---	---

Codice N 2249 0000	N 2249	Cad. €	10,30		1
---------------------------	---------------	--------	--------------	---	---



N 2248 9000



N 2249 0000



Tipo interamente in nylon ad alta tenacità con cuciture rinforzate per una maggiore tenuta

Con 1 scomparto a larghezza totale e 2 tasche esterne

Completa di moschettone in acciaio porta nastro adesivo

Dimensioni 150x260 mm

N 2250/11 - Esecuzione in tessuto denim

Codice N 2250 1000	N 2250/1	Cad. €	14,00		1
Codice N 2250 1100	N 2250/11	Cad. €	20,70		1



N 2250/1



N 2250/1 - Tessuto denim

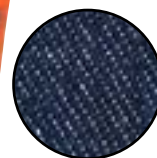

Con 1 scomparto a larghezza totale con 2 tasche e 3 tasche esterne

Struttura rigida con rivetti di rinforzo e con ampi interni

Dimensioni 140x260 mm

Codice N 2250 3000	N 2250/3	Cad. €	16,20		1
--------------------	-----------------	--------	--------------	---	---



N 2250/4



N 2250/3

Con 1 scomparto a larghezza totale completo di 7 tasche e 2 tasche esterne

Struttura rigida con rivetti di rinforzo e con ampi interni

Dimensioni 180x270 mm

Codice N 2250 4000	N 2250/4	Cad. €	19,40		1
--------------------	-----------------	--------	--------------	---	---



N 2250/4



N 2250/5

Con 2 scomparti a larghezza totale con 4 tasche ciascuno

Struttura rigida con rivetti di rinforzo e con ampi interni

Completa di anello laterale portamartello

Dimensioni 180x260 mm

Codice N 2250 5000	N 2250/5	Cad. €	27,10		1
--------------------	-----------------	--------	--------------	---	---

Tasca multifunzione portautensili in poliestere ad alta tenacità con cuciture rinforzate per una maggiore tenuta e inserti in poliestere ad alto spessore

Struttura rigida con rivetti di rinforzo

Completa di anello laterale portamartello

Con supporto posteriore per comodo appoggio sul piano di lavoro

Asola per impiego con cintura da lavoro

Composizione:

1 scomparto a larghezza totale completo di 6 alloggiamenti portautensili interni e 8 esterni

Fornita con cintura in nylon ad alta resistenza regolabile (N 2251 1001)

Con 2 ganci per applicare un cordino anticaduta

Dimensioni LxPxh 170x60x240 mm

Codice N 2250 7000	N 2250/7	Cad. €	29,00		1
--------------------	-----------------	--------	--------------	---	---



Supporto posteriore per appoggio sul piano di lavoro



Con 5 scomparti portautensili

Completa di chiusura con bottone a pressione e passante per agganciare alla cintura

Dimensioni chiusa 120x210h mm

N 2271/77 - Esecuzione in tessuto denim

Codice N 2271 7000	N 2271/7	Cad. €	14,20		1
Codice N 2271 7700	N 2271/77	Cad. €	20,70		1



N 2271/7



N 2271/77 - Tessuto denim

ABC TOOLS Tasche portautensili

Tipo in pelle rovesciata, con robuste cuciture e rivetti di rinforzo

Esecuzione a doppia tasca per chiodi

Completa di cintura in nastro tessile di fibra sintetica, regolabile
Con anello porta martello
Dimensioni aperta 345x240h mm

Codice N 2271 2200	N 2271/22	Cad. €	14,80		1
--------------------	-----------	--------	-------	---	---



N 2271/22



N 2271/33

Esecuzione a 9 scomparti per utensili e minuterie

Con doppio anello in cuoio porta martello
Senza cintura (vedere N 2251/1 gr. 1)
Dimensioni aperta 240x300h mm

Codice N 2271 3300	N 2271/33	Cad. €	25,20		1
--------------------	-----------	--------	-------	---	---



N 2271/44

Esecuzione a doppia tasca a 11 scomparti per utensili e minuterie

Completa di cintura regolabile in nastro tessile di fibra sintetica con chiusura a scatto
Con due anelli laterali in cuoio e gancio centrale in metallo montato su traversino di cuoio, adatto per fissare i flessometri
Dimensioni aperta 550x220 mm

Codice N 2271 4400	N 2271/44	Cad. €	33,30		1
--------------------	-----------	--------	-------	---	---



N 2251 1001

Cinture per tasche portautensili e portamartelli

Interamente in nylon ad alta resistenza

Regolabili, con chiusura a clip

N 2251 1002 - Con supporto lombare, altezza 140 mm, confortevole ed ergonomico

Morbida imbottitura interna

Completa di 4 ganci in acciaio

Esecuzione cintura	Fascia larghezza 50 mm	Con supporto lombare altezza 140 mm
Codice	N 2251 1001	N 2251 1002
N 2251/1	Cad. € 11,70	15,20



Supporto lombare

N 2251 1002

Supporti portamartello

In nylon ad alta tenacità

Gancio in acciaio fissato con rivetti di rinforzo

Passante posteriore per cintura N 2251/1 gr. 1 (non fornita)

N 2250/8 - **ABC TOOLS** - A struttura rigida

Con cuciture rinforzate per una maggiore tenuta

N 2250/85 - Con fodero portachiodi e pratico scomparto portaminuterie con bordi di contenimento richiudibile con cerniera e pateletta di chiusura in velcro

Codice N 2250 8000	N 2250/8	Cad. €	4,20		1
--------------------	----------	--------	------	---	---

Codice N 2250 8500	N 2250/85	Cad. €	4,40		1
--------------------	-----------	--------	------	---	---



N 2250/8



N 2250/85

Martelli per carpentieri → B 8 pag. 250

Fondina portatrapano

Esecuzione rigida per trapano con fascetta di tenuta con velcro

In nylon rinforzato, con scomparto portaminuterie ed alloggiamento esterno per le punte

Utilizzabile con cintura N 2251/1 gr. 1 (non fornita)

Codice N 2250 9000	N 2250/9	Cad. €	4,90		1
--------------------	----------	--------	------	---	---



Marsupi multitasche in tessuto

In nylon ad alta tenacità con cuciture rinforzate per una maggiore tenuta

Pratico e compatto, ideale per il tempo libero e per avere sempre a portata di mano cellulare, chiavi ecc.

Dotato di tasche esterne e interne con chiusura a cerniera e pateletta con Velcro

Con fascetta a bottone passante per utilizzo con cintura

Dimensioni LxPxh 110x45x160 mm

Codice N 2271 5000	N 2271/5	Cad. €	5,90		1
--------------------	----------	--------	------	---	---



Borse portautensili in tessuto

In nylon ad alta tenacità con cuciture di rinforzo
Fondo e interni rinforzati

Tipo con cassetta portaminuteria (vuota) a scomparti regolabili

Esterno con 16 tasche ed ampio vano interno con 4 tasche e fascette elastiche per trattenerne gli utensili

Con comoda tracolla per il trasporto e chiusura principale con cerniera

Fondo telaio rigido

Dimensioni LxPxh 210x350x320 mm

Codice N 2251 2000	N 2251/2	Cad. €	28,00		1
--------------------	----------	--------	-------	---	---

**Tipo estremamente versatile e compatto, con ampia apertura a libro**

Esterno con 6 tasche, di cui 3 con chiusura a cerniera, asola con moschettone ed ampio vano interno con pratici alloggiamenti e fascette elastiche per trattenerne gli utensili

Chiusure principali con cerniera e maniglia per il trasporto con morbida imbottitura antiaffaticamento

Dimensioni chiusa LxPxh 380x180x110 mm

Dimensioni aperta LxPxh 380x850x40 mm

Codice N 2251 2300	N 2251/23	Cad. €	36,00		1
--------------------	-----------	--------	-------	---	---

**Tipo con base rigida e telaio rinforzato**

Esterno con 4 tasche, di cui una ampia retinata

Interno con 2 ampi vani con chiusure indipendenti a cerniera e 22 pratici alloggiamenti per utensili

Con maniglia gommata e comoda tracolla per il trasporto

Dimensioni LxPxh 350x210x320 mm

Codice N 2251 2600	N 2251/26	Cad. €	45,00		1
--------------------	-----------	--------	-------	---	---

**FABG TOOLS**

Marsupio portautensili con apertura "a ribalta", interamente in poliestere ad alto spessore con cuciture rinforzate per una maggiore tenuta

Completo di comoda maniglia per il trasporto e cintura regolabile

Composizione:

- scomparto principale con chiusura a cerniera corredato di tasca portadocumenti con cerniera,

- 2 tasche con velcro e 5 alloggiamenti portautensili,

- tasca esterna con chiusura a cerniera,

- anello in materiale plastico e supporto per utensili o oggetti

Dimensioni LxPxh 290x150x180 mm

Codice N 2251 3000	N 2251/3	Cad. €	44,80		1
--------------------	----------	--------	-------	---	---

**FABG TOOLS****Tipo con banda riflettente ad alta visibilità**

Ampio vano interno con tasche portaoggetti

Esterno con una tasca con cerniera, una con velcro e 6 imbottite

Con comoda tracolla per il trasporto e chiusura principale con cerniera

Fondo in gomma con piedini di appoggio

Dimensioni LxPxh 320x230x220 mm

Codice N 2251 5000	N 2251/5	Cad. €	87,50		1
--------------------	----------	--------	-------	---	---

**Tipo a sgabello di seduta**

Telaio in tubolare d'acciaio, maniglia gommata e comoda tracolla per il trasporto

Ampie tasche esterne ed interne, con doppio fondo ribaltabile e chiusura a cerniera

Portata dello sgabello 110 kg

Dimensioni LxPxh 360x220x340 mm

Codice N 2251 6000	N 2251/6	Cad. €	29,00		2
--------------------	----------	--------	-------	---	---



Borse portautensili in tessuto

In nylon ad alta tenacità con cuciture di rinforzo
Fondo e interni rinforzati

ABC TOOLS

Tipo con ampio vano interno con alloggiamenti portautensili e maniglia in acciaio

rivestita in morbida gomma

Esterno con:

2 tasche frontali con velcro e cerniera per vano interamente foderato in plastica rigida, di cui una adatta per alloggiare una livella

2 tasche laterali

6 alloggiamenti portautensili sul retro

Con tracolla per il trasporto con morbido inserto "salvaspalla" in similpelle imbottito

Ampia chiusura principale con velcro, con apertura superiore per una comoda presa della maniglia

Con fondo rigido resistente all'acqua

Dimensioni LxPxh 500x250x360 mm - Peso 2,6 kg

Codice N 2251 7000 **N 2251/7** Cad. € **212,00**  1



Apertura superiore per maniglia

ABC TOOLS

Tipo a bauletto con doppia apertura: frontale e dall'alto per il facile prelievo degli utensili

Maniglia per il trasporto con morbida imbottitura antiaffaticamento

Chiusura con gancio con foro per applicare un lucchetto di sicurezza

Tasche esterne e interne in neoprene resistenti all'usura

Dimensioni chiusa LxPxh 420x255x360 mm

Peso 2 kg

Codice N 2252 0000 **N 2252** Cad. € **149,00**  1



Tipo con trolley ad impugnatura allungabile max 102 cm ca.

Borsa staccabile con apertura completa frontale e fermo con cinghiette laterali

Parte esterna con 6 tasche laterali e 2 tasche frontali con chiusura a cerniera

Parte interna molto capiente, con 18 alloggiamenti di cui 8

scomparti rigidi dotati di fascette di tenuta

Grande tasca a rete con chiusura lampo sul lato ribaltabili

Cinghia elastica per maggiore fissaggio al trolley durante il trasporto e tracolla per utilizzo senza trolley

Inclusa cassetta portaminuteria (vuota) a scomparti regolabili

Dimensione chiusa LxPxh 410x250x370 mm - Peso 4,5 kg

Codice N 2252 0500 **N 2252/05** Cad. € **79,00**  1



ABC TOOLS

Tipo con apertura superiore tramite cerniera

Maniglia per il trasporto con morbida imbottitura antiaffaticamento

Ampio spazio interno con alloggiamenti portautensili e

divisorio **estraibile**, con velcro

Studiate appositamente per sovrapporre la borsa N 2252/1

sul trolley N 2253/1 per un comodo trasporto

A bauletto

Tasche esterne in neoprene resistenti all'usura

Con tracolla per il trasporto con morbido inserto "salvaspalla" in similpelle, imbottito

Con fascia posteriore adatta per la sovrapposizione sulla borsa N 2253/1

Dimensioni chiusa LxPxh 420x300x230mm

Peso 1,9 kg

Codice N 2252 1000 **N 2252/1** Cad. € **105,00**  1



N 2252/1

N 2253/1

Con telaio telescopico con 2 ruote

11 tasche esterne (6 sui lati e 5 frontali di cui 1 con chiusura in velcro)

Dimensioni chiusa LxPxh 480x370x270 mm

Peso 5,2 kg

Codice N 2253 1000 **N 2253/1** Cad. € **228,00**  1

ABC TOOLS Zaini multiuo

In nylon ad alta tenacità con cuciture rinforzate per una maggiore tenuta e interni rinforzati. Adatti per riporre utensili e indumenti di lavoro.

Con **tasca interna porta laptop e 4 ampie tasche frontali** di cui 2 con chiusura a cerniera con vari alloggiamenti interni tra i quali uno con imbottitura adatto per notebook ed uno portadocumenti.

Ulteriori **2 tasche esterne laterali elasticizzate** adatte anche per contenere bombolette spray ed una fascia blocca livella - Maniglia di presa imbottita antiaffaticamento.

Robuste spalline regolabili, con imbottitura per un comodo trasporto.

Con possibilità di applicare un lucchetto di sicurezza sulle tasche con chiusura a cerniera.

Fondo con 4 piedini in gomma.

Dimensioni LxPxh 340x160x430 mm - Peso 1,5 kg

Codice N 2256 0000	N 2256	Cad. €	138,00		1
--------------------	--------	--------	--------	---	---



Tipo con tasca porta laptop e 3 tasche frontali con all'interno:

alloggiamenti per utensili, **divisorio con elastici portautensili estraibile** con maniglia per un comodo trasporto di utensili selezionati senza dover trasportare il peso dell'intero zaino.

Ulteriori **2 tasche esterne laterali** di cui 1 con zip e 1 elasticizzata per bombolette spray e una fascia portativella.

Robuste spalline regolabili e imbottite, complete di asole e inserti in tessuto.

Maniglia di presa in plastica antiscivolo.

Dimensioni LxPxh 420x230x500 mm - Peso 2,5 kg

Fornito senza utensili.

Codice N 2256 1000	N 2256/1	Cad. €	170,00		1
--------------------	----------	--------	--------	---	---



Retro

Es. con utensili

Tipo trolley, con asta telescopica estensione 850 mm

Con **tasca porta laptop e 3 tasche frontali** con all'interno alloggiamenti per utensili, divisorio con elastici portautensili estraibile con maniglia per un comodo trasporto di utensili selezionati senza dover trasportare il peso dell'intero zaino.

Ulteriori **2 tasche esterne laterali** di cui 1 con zip e 1 elasticizzata per bombolette spray e una fascia portativella.

Robuste spalline regolabili e imbottite, complete di asole e inserti in tessuto.

Maniglia di presa in plastica antiscivolo.

Dimensioni LxPxh 420x230x500 mm - Peso 2,5 kg

Fornito senza utensili.

Codice N 2256 8000	N 2256/8	Cad. €	243,00		1
--------------------	----------	--------	--------	---	---



NEW

Tipo trolley, con asta telescopica estensione 980 mm

Con **1 ampia tasca frontale con doppia zip** con all'interno alloggiamenti per utensili, **divisorio con elastici portautensili estraibile** con 2 ganci in plastica per un comodo trasporto di utensili selezionati senza dover trasportare il peso dell'intero zaino.

Ulteriori **2 tasche esterne laterali** di cui 1 ampia con velcro e 1 elasticizzata per bombolette spray.

Robuste **spalline a scomparsa, regolabili e ulteriormente imbottite**, complete di asole e inserti in tessuto.

Schienale imbottito per protezione della schiena e dell'asta telescopica

Fondo con 2 ruote e 2 piedini in gomma.

Dimensioni LxPxh 400x250x540 mm - Peso 3,2 kg

Fornito senza utensili.

Codice N 2257 1000	N 2257/1	Cad. €	200,00		1
--------------------	----------	--------	--------	---	---



Es. con utensili

Retro

Portautensili magnetico

Con magneti a forte tenuta su entrambi i lati.

Adatto per avere in ordine gli utensili e per l'aggancio a pareti metalliche, **con impugnatura snodata** per facilitarne il distacco.

Cuscinetto anti-graffio di protezione sul lato posteriore - Lunghezza totale 300 mm.

Codice N 2271 0000	N 2271	Cad. €	9,90		1
--------------------	--------	--------	------	---	---



HAZET Portautensili a molla

Con **20 molle di tenuta in resina sintetica**

Per il fissaggio di tutti i tipi di utensili ed accessori vari.

Adeguabili a tutte le necessità togliendo gli anelli.

Lunghezza totale 440 mm - Altezza 19 mm.

Senza utensili.

Codice N 2271 1200	N 2271/12	Cad. €	42,30		1
--------------------	-----------	--------	-------	---	---



ABC TOOLS Borse portautensili

Per installatori, elettricisti, antennisti, ecc.

Con cinghia di trasporto e chiusura tramite 2 fibbie
Senza utensili

Tipo leggero in cuoio

Modello con rinforzi laterali in resina rigida

Fianchi e fondo in materiale sintetico e pateletta di chiusura in cuoio

Cinghia di trasporto in resina sintetica

Con 2 guide per l'inserimento di pannelli divisorii

Lunghezza totale	mm	500
Codice		N 2272 0500
N 2272/0	Cad. €	120,00
Larghezza	mm	135
Altezza	mm	270

Modello semifoderato in faesite

Con cinghia di trasporto in nylon, 2 fibbie di chiusura e piedini in acciaio

Foderate sul lato anteriore, posteriore e fondo con faesite

Cucite, con passanti portautensili sul lato posteriore

Lunghezza totale	mm	350	400	450
Codice		N 2272 1350	N 2272 1400	N 2272 1450
N 2272/1	Cad. €	65,50	67,50	72,00
Larghezza	mm	100	120	120
Altezza	mm	220	250	250



Tipo in cuoio nero pesante con cuciture a 90°

Tinta indelebile

Costruite in **un unico pezzo**, estremamente robuste

Le **cuciture a 90°** consentono un maggiore utilizzo dello spazio interno

Con pannelli interni di rinforzo in masonite sul fondo e nei lati

Piedini in resina sintetica

Cinghia di trasporto in nylon

Lunghezza totale	mm	300	350	400
Codice		N 2272 3300	N 2272 3350	N 2272 3400
N 2272/3	Cad. €	172,00	205,00	258,00
Larghezza	mm	100	110	120
Altezza	mm	200	220	250



Tipo a bauletto, in cuoio nero rinforzato

Particolarmente adatta per idraulici

Tinta indelebile

Con rinforzi interni in masonite sul fondo e nei fianchi, paraspigoli in acciaio e

borchie di rinforzo

Accurate cuciture a mano

Piedini in acciaio

Cinghia di trasporto in nylon

Lunghezza totale	mm	410	450	550
Codice		N 2272 4410	N 2272 4450	N 2272 4550
N 2272/4	Cad. €	287,00	310,00	396,00
Larghezza	mm	180	180	180
Altezza	mm	180	180	180



Tipo a valigia in cuoio di alta qualità con apertura frontale a catenella

Tinta indelebile

Con maniglia di trasporto anatomica, cinghia avvolgente a tracolla e 2 fibbie di chiusura

Fondo e bordi interni rinforzati

Con doppia apertura frontale e dall'alto, per il facile prelievo del materiale

tramite i **64 alloggiamenti**

Angolari in alluminio

Accurate cuciture a mano

Pannello interno estraibile con elastici di tenuta per utensili

Piedini in acciaio

Dimensioni borsa: chiusa 490x225x370h mm - aperta 490x610x370h mm

Peso 2,2 kg

Codice N 2274 0000	N 2274	Cad. €	985,00	1
---------------------------	---------------	--------	---------------	---



Valigie per assistenza tecnica

Per tecnici riparatori, campionario, ecc. - Senza utensili

ABC SMART

In ABS con profilo aggiuntivo in alluminio che assicura una miglior tenuta della valigia

Design con angoli arrotondati

Con 2 pannelli portautensili con elastici passanti

Pannello superiore con cinghia di trattenimento, tasca portadocumenti e tasche aggiuntive

Pannello inferiore completo di passanti su entrambi i lati

Fondo portautensili vuoto rivestito da uno strato di foam

Con 4 piedini di appoggio

Con maniglia di trasporto in ABS con riporto in gomma antiscivolo e targhetta identificativa

Serratura doppia con 2 chiavi e ganci

Dimensioni esterne LxPxh 420x280x130 mm

Peso 2,6 kg

Codice N 2277 1000	N 2277/1	Cad. €	128,00	 1
--------------------	----------	--------	--------	---



ABC TOOLS

Tipo interamente in polipropilene

Con 2 pannelli portautensili in ABS con elastici passanti

Retro del pannello superiore appositamente realizzato per alloggiare chiavi

Completa di due astucci estraibili in plastica per minuterie

Con maniglia cromata e due chiusure laterali a scatto

Profilo di rinforzo in alluminio - Serratura centrale con chiavi

Dimensioni esterne LxPxh 450x390x170 mm

Peso 3 kg

Codice N 2279 0000	N 2279	Cad. €	293,00	 1
--------------------	--------	--------	--------	---



ABC TOOLS

Tipo interamente in polietilene antiurto ad alta densità, realizzazione a doppia parete:

caratteristiche che garantiscono una **estrema resistenza** alle

basse e alte temperature nonché agli agenti chimici

Con 2 pannelli portautensili in ABS con elastici portautensili

fissati con doppio bloccaggio

Maniglia in ABS nero ricoperto in morbida gomma

Con retro del pannello superiore realizzato appositamente

per alloggiare chiavi di manovra

Con 2 serrature in acciaio con chiavi

Fondo portautensili a scomparti regolabili con 2 vaschette

estraibili in plastica porta minuterie

Cerniera metallica, rivettata in più punti, che garantisce

una lunga durata nel tempo, in caso di ripetute aperture

Dimensioni esterne LxPxh 420x330x175 mm

Peso 5 kg

Codice N 2280 0000	N 2280	Cad. €	470,00	 1
--------------------	--------	--------	--------	---

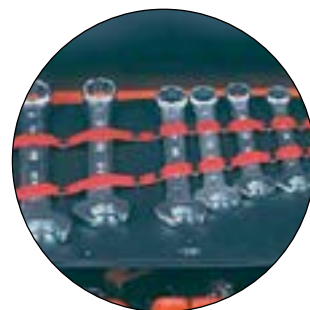

Retro del pannello appositamente realizzato per alloggiare chiavi

ABC TOOLS

In ABS resistente agli urti con telaio di rinforzo in alluminio

Con 2 pannelli portautensili e portadocumenti in ABS

nello scomparto superiore

Nella parte inferiore dispone di un pannello completo

di 4 supporti universali autobloccanti porta utensili e 5 vaschette portaminuteria

Ampia e confortevole maniglia per il trasporto

Dotata di **molle a gas** che la rendono sicura

e facile da aprire e chiudere

Con 2 serrature a cilindro e 2 chiavi in dotazione

Piedini di appoggio in gomma

Capacità di carico max. 45 kg

Dimensioni esterne LxPxh 475x360x200 mm

Peso 6,9 kg

Codice N 2280 3000	N 2280/3	Cad. €	668,00	 1
--------------------	----------	--------	--------	---



Molle a gas



Portautensili per mantenere gli utensili in posizione



Carrelli pieghevoli (Trolley) → N 0 pag. 941

ABC TOOLS Valigie per assistenza tecnica

Per tecnici riparatori, campionario, ecc. - Senza utensili

Tipo in multistrato accoppiato ad alluminio - Con angoli arrotondati
Leggera e ad elevata resistenza agli urti, rinforzata con angolari in alluminio
Coperchio e fondo foderati

Con 2 pannelli portautensili in ABS con elastici passanti

Ad alta capacità contenitiva

Con 1 tasca portadocumenti

Fondo portautensili termoformato a vari scomparti, adatto anche per contenere un trapano elettrico e completo di 1 astuccio in plastica per minuterie

Cerniere con anello fermo per un'apertura a 90°

Maniglia cromata con riporto in morbida gomma

Serrature a scatto con chiusura a chiave

Dimensioni esterne LxPxh 490x385x195 mm - Peso 5 kg

Codice N 2281 1000	N 2281/1	Cad. €	198,00		1
--------------------	----------	--------	--------	---	---



Tipo in alluminio con superficie a finitura antigraffio

Leggera e ad elevata resistenza agli urti, rinforzata con angolari in alluminio e angoli di protezione in ABS

Con 2 pannelli portautensili in ABS con elastici passanti

Ad alta capacità contenitiva

Doppia tasca portadocumenti e portaoggetti

Fondo portautensili termoformato a vari scomparti, adatto anche per contenere un trapano elettrico e completo di 1 astuccio in plastica per minuterie

Piedini di appoggio in gomma

Serratura doppia con 2 chiavi e ganci

Dimensioni esterne LxPxh 440x350x170 mm - Peso 6 kg

Codice N 2281 5000	N 2281/5	Cad. €	380,00		1
--------------------	----------	--------	--------	--	---



Tipo in alluminio rinforzato di alta qualità

Rinforzata con angolari e cantonali metallici e con nervature di rinforzo lungo tutto il perimetro

Coperchio e fondo foderati

Con 2 pannelli portautensili in ABS con elastici passanti

Ad alta capacità contenitiva

Con tasca portadocumenti

Fondo adatto per contenere anche un trapano elettrico

Completa di due astucci estraibili in plastica per minuterie

Con maniglia in materiale plastico rivestita in morbida gomma

Serratura doppia con 2 chiavi e ganci

Dimensioni esterne LxPxh 450x340x170 mm - Peso 7,1 kg

Codice N 2282 0000	N 2282	Cad. €	838,00		1
--------------------	--------	--------	--------	---	---



Tipo in ABS con profilo aggiuntivo in alluminio che assicura una miglior tenuta della chiusura

Design con angoli arrotondati

Pannello superiore con cinghia di trattenimento extra lunga

Con doppia tasca portadocumenti

Piedini di appoggio incorporati ricavati dalla struttura

Fondo portautensili termoformato adatto anche per contenere un trapano elettrico con separatori modulari

Serratura "TSA"* doppia a scatto con chiave

Dimensioni esterne LxPxh 495x415x195 mm - Peso 4,6 kg

Codice N 2282 7000	N 2282/7	Cad. €	249,00		1
--------------------	----------	--------	--------	---	---

* TSA: sistema di chiusura internazionale obbligatorio nei viaggi da/per gli Stati Uniti

Consente il controllo al check-in da parte degli addetti senza dover comunicare la combinazione, questi infatti hanno una chiave mastro che permette l'apertura della valigia per i controlli di routine



Trolleys/Valigie per assistenza tecnica

Per tecnici riparatori, campionario, ecc. - Senza utensili

ABC SMART**Tipo in ABS con telaio telescopico e 2 ruote Ø 60 mm**

Completa di 2 pannelli portautensili con elastici passanti, tasca portadocumenti e portautensili
 Pannello superiore con cinghia di trattenimento, tasca portadocumenti e tasche aggiuntive
 Pannello inferiore completo di passanti su entrambi i lati
 Fondo portautensili termoformato con divisori mobili completo di 2 astucci estraibili in plastica per minuteria
 Con 2 piedini di appoggio
 Maniglia di trasporto ergonomica in ABS con riporto in gomma antiscivolo e targhetta identificativa
 Serratura doppia a scatto con chiusura a chiave
 Dimensioni esterne LxPxh 460x330x200 mm - Peso 4 kg

Codice N 2282 8000	N 2282/8	Cad. €	212,00		1
--------------------	----------	--------	--------	---	---

**ABC TOOLS****Tipo in ABS antiurto con telaio telescopico con 2 ruote Ø 60 mm**

Maniglia per il trasporto estraibile in lega di alluminio, sbloccabile con apposito pulsante
Con 2 pannelli in ABS con elastici passanti e fissaggio degli utensili tramite resistenti tasche in materiale plastico, facilmente adattabili alle dimensioni dell'oggetto, che non fuoriesce anche in caso di capovolgimento della valigia
 Pannello superiore con cinghia di trattenimento
 Fondo portautensili termoformato a scomparti fissi
 Maniglia di trasporto in ABS - Piedini di appoggio incorporati ricavati dalla struttura
 Serratura doppia a scatto con chiusura a chiave
 Dimensioni esterne LxPxh 455x330x175 mm - Peso 4,5 kg

Codice N 2283 1000	N 2283/1	Cad. €	392,00		1
--------------------	----------	--------	--------	---	---

**ABC TOOLS****Tipo in ABS antiurto con telaio telescopico e 2 ruote Ø 60 mm con profilo di chiusura in alluminio**

Maniglia per il traino estraibile in lega di alluminio, sbloccabile con apposito pulsante
Completa di 3 pannelli portautensili in ABS con elastici passanti, tasca portadocumenti e portautensili
 Design con angoli arrotondati
 Pannello superiore con cinghia di trattenimento, retro del pannello realizzato appositamente per alloggiare chiavi (come N 2280 a pag. 866)
 Fondo portautensili termoformato con divisori mobili
 Maniglia di trasporto ergonomica con riporto in morbida gomma
 Piedini di appoggio incorporati ricavati dalla struttura
Serratura "TSA"* doppia a scatto con chiave
 Dimensioni esterne LxPxh 515x440x255 mm - Peso 6,6 kg

Codice N 2283 3000	N 2283/3	Cad. €	397,00		1
--------------------	----------	--------	--------	---	---



Tipo interamente in polietilene antiurto ad alta densità, a doppia parete: caratteristiche che garantiscono un'elevata resistenza agli urti, a condizioni atmosferiche e temperature estreme, agli acidi e altri agenti chimici

Con maniglia telescopica incorporata e protetta e 2 ruote in gomma Ø 100 mm

Alta stabilità durante il trasporto tramite le ruote di grandi dimensioni montate su cuscinetti a sfera
 Maniglia per il traino sbloccabile tramite apposito pulsante, con riporto in morbida gomma e molla di ritorno

Completa di 2 pannelli portautensili rivestiti in materiale plastico con elastici fissati punto-punto e tasche portadocumenti ad alta capacità contenitiva
 Pannello superiore con cinghia di trattenimento extra lunga
 Fondo portautensili **con divisori regolabili e asportabili** completo di 2 astucci estraibili in plastica per minuteria
 Piedini di appoggio incorporati ricavati dalla struttura

Serratura "TSA"* doppia a scatto con chiave
 Dimensioni esterne LxPxh 450x345x185 mm
 Peso 7,5 kg

Codice N 2283 5000	N 2283/5	Cad. €	590,00		1
--------------------	----------	--------	--------	---	---

* TSA: sistema di chiusura internazionale obbligatorio nei viaggi da e per gli Stati Uniti
 Consente il controllo al check-in da parte degli addetti senza dover comunicare la combinazione, questi infatti hanno una chiave mastro che permette l'apertura della valigia per i controlli di routine



Valigie impermeabili

In resina sintetica ad alta resistenza agli urti

Ideali per l'impiego nel settore industriale, militare, nautico, fotografico, ecc.

Con valvola per la tenuta stagna, che assicura la massima protezione degli oggetti contenuti dalla polvere
Protetta contro l'infiltrazione di acqua

Vano inferiore con interno in gommapiuma

pretagliata a cubetti per creare alloggiamenti secondo le

proprie esigenze per custodire oggetti delicati

Interno del coperchio con gommapiuma a coni

Con maniglia ergonomica antiscivolo e chiusure di

sicurezza a scatto - Cerniere e angoli rinforzati

Parti metalliche in acciaio inossidabile

Con 2 fori per applicare lucchetti di sicurezza



Tipo a valigia

Larghezza	mm	330	430	515
Codice		N 2283 7330	N 2283 7430	N 2283 7515
N 2283/7	Cad. €	143,00	190,00	293,00
Profondità x altezza	mm	280x120	380x154	415x200
Dim. interne LxPxh	mm	300x220x90	395x320x115	485x355x185
Peso circa	kg	1,6	3	4,2



N 2283/7

Tipo trolley

Con maniglia telescopica incorporata e 2 ruote

Larghezza	mm	530
Codice		N 2283 9530
N 2283/9	Cad. €	211,00
Profondità x altezza	mm	355x225
Dim. Interne LxPxh	mm	510x292x175
Peso circa	kg	5,5



N 2283/9

ABC TOOLS Carrelli pieghevoli (Trolley)

Per il trasporto di valigie, borse portautensili, bauletti, casse, ecc.

Pratici, maneggevoli, versatili

Tipo leggero

Portata max. 25 kg

In alluminio e materiale plastico

Con impugnatura telescopica, altezza max. 930 mm

Dimensione pianale 250x210 mm - Diametro ruote 75 mm

Dimensioni: chiuso 270x85x380h mm - aperto 270x310x930h mm

Peso 1,3 kg

Codice N 2276 2000	N 2276/2	Cad. €	41,80		1
---------------------------	-----------------	--------	--------------	---	---

N 2276/2



Tipo pesante

Portata max. 125 kg

In alluminio ad alta resistenza

Con ruote Ø 170 mm a profilo liscio, che non lasciano traccia al passaggio e non danneggiano i pavimenti delicati
Pieghevole, di minimo ingombro, con meccanismo che in un unico movimento chiude contemporaneamente pianale e ruote

Blocco del carico tramite corda elastica di fissaggio

Spessore del carrello chiuso di soli 64 mm, adatto per essere riposto in spazi ristretti

Dimensioni: chiuso 488x64x765h mm - aperto 488x500x1090h mm

Peso 5,2 kg

Codice N 2276 6000	N 2276/6	Cad. €	341,00		1
---------------------------	-----------------	--------	---------------	---	---

N 2276/6



Adatti per la custodia degli utensili di installatori idraulici, in cantieri edili, ecc.

Tipo in robusta lamiera di acciaio 10/10 verniciatura a polvere

Rivestimento interno in faesite

Coperchio con due cerniere e fermi antiribaltamento

Maniglie laterali per il sollevamento e trasporto

Completo di occhio per la chiusura di sicurezza con lucchetto, vano porta documenti e vassoio portaminuterie (escluso N 2284 1001)

Dimensioni LxPxh	mm	530x290x290	690x360x310	830x440x340	910x530x390
Codice		N 2284 1001	N 2284 1002	N 2284 1003	N 2284 1004
N 2284/1	Cad. €	215,00	270,00	330,00	408,00
Capacità	l	45	75	120	200
Peso	kg	8	10	13	18



Tipo in alluminio

Costruzione robusta con nervature di rinforzo per una maggiore resistenza

Inattaccabili dalla corrosione

Con profilo in gomma per la protezione contro infiltrazioni di acqua e polvere

Resistenti a condizioni atmosferiche e temperature estreme

Di peso ridotto

Esecuzione piccola

Adatto per la custodia di utensili di precisione, materiale delicato (p.es. vetro), apparecchi elettronici, fotografici, ecc.

Con maniglia rivestita in morbida gomma, posizionata sul coperchio, con molla di ritorno

Coperchio con due cerniere e fermi antiribaltamento

Chiusura a scatto con gancio

Dimensioni interne LxPxh 400x300x245 mm

Dimensioni esterne LxPxh 430x335x277 mm

Capacità 29 l - Peso 3 kg



Codice N 2285 1000	N 2285/1	Cad. €	182,00		1
---------------------------	-----------------	--------	---------------	--	---

Esecuzione industriale

Con **rinforzi angolari per la sovrapposizione di più bauli** anche a pieno carico

Con maniglie laterali rivestite in morbida gomma con molla di ritorno

Coperchio con cerniere e fermi antiribaltamento

Chiusure a scatto con gancio



Grandezza		1	2	3	4	5
Codice		N 2286 0001	N 2286 0002	N 2286 0003	N 2286 0004	N 2286 0005
N 2286	Cad. €	250,00	347,00	356,00	390,00	468,00
Dim. interne LxPxh	mm	550x350x245	750x350x350	870x460x350	750x550x380	750x550x590
Dim. esterne LxPxh	mm	580x385x277	780x385x380	900x495x380	780x580x410	780x585x620
Capacità	l	47	91	140	157	240
Peso circa	kg	4,5	6,1	8	8,2	10

Serratura con cilindro e 2 chiavi

Adatta per sostituire le chiusure a scatto con gancio dei bauli con due serrature complete di chiavi

Codice N 2286 9000	N 2286/9	Cad. €	46,40		1
---------------------------	-----------------	--------	--------------	--	---



Tipo interamente in polipropilene

Ideale anche per impiego in ambiente esterno

Resistente agli agenti chimici e alle condizioni atmosferiche estreme

Conforme alla normativa ECE R 73.01

Dispositivo di protezione laterale - Con maniglia a trazione

Coperchio avvolgente con guarnizione in gomma per

protezione contro infiltrazioni di acqua e polvere

Cerniera in metallo per tutta la lunghezza

Chiusura di sicurezza con 2 chiavi in dotazione

Maniglie di presa ricavate dalla struttura

Capacità 124 litri

Resistente alle temperature da -45°C a +60°C

Dimensioni esterne LxPxh 800x470x480 mm

Dimensioni interne LxPxh 738x420x420 mm

Peso 7,5 kg



Codice N 2286 1000	N 2286/1	Cad. €	223,00		1
---------------------------	-----------------	--------	---------------	--	---

raaco Portaminuteria - Serie ASSORTER

In polipropilene ad alta resistenza

Con robusta chiusura di sicurezza a scatto

Coperchio trasparente per una rapida individuazione del contenuto, con tre perni cerniera per una maggiore resistenza
Colore blu (escluso N 2710/1)

Tipo trasparente, senza alloggiamenti

Dimensioni LxPxh 120x94x26 mm

Peso ca. 0,4 kg

Codice N 2710 1000	N 2710/1	Cad. €	6,80	 12
---------------------------	-----------------	--------	-------------	--

A suddivisione fissa



Tipo senza alloggiamenti

Con una chiusura scorrevole

I portaminuteria N 2711/2 gr. 240 e 338 sono personalizzabili con le vaschette per valigette N 2720/1

Dimensioni LxPxh	mm	175x143x32	240x195x56	338x260x57
Codice		N 2711 2175	N 2711 2240	N 2711 2338
N 2711/2	Cad. €	8,75	13,10	29,50
	pz.	18	9	7



N 2711/2 gr. 240

Tipo piccolo

Con una chiusura scorrevole

Dimensioni LxPxh 175x143x32 mm

N° alloggiamenti		7	12
Codice		N 2711 3007	N 2711 3012
N 2711/3	Cad. €	10,80	10,80
Peso ca.	kg	0,130	0,130
	pz.	18	18



N 2711/3 gr. 12

Tipo medio

Con una chiusura scorrevole

Dimensioni LxPxh 240x195x43 mm

N° alloggiamenti		9	18
Codice		N 2711 4009	N 2711 4018
N 2711/4	Cad. €	17,30	17,30
Peso ca.	kg	0,280	0,280
	pz.	12	12



N 2711/4 gr. 18

Tipo grande

Con due chiusure scorrevoli e coperchio con profili inclinati per mantenere il contenuto in posizione anche durante il trasporto

Dimensioni LxPxh 338x260x57 mm

N° alloggiamenti		15	32
Codice		N 2711 5015	N 2711 5032
N 2711/5	Cad. €	30,20	30,20
Peso ca.	kg	0,660	0,750
	pz.	7	7



N 2711/5 gr. 15

Contenitore portatile per portaminuteria N 2711/5 Serie ASSORTER

In polipropilene, con maniglia per il trasporto

Sovrapponibili

La struttura del contenitore e i suoi profili, consentono di inserire i portaminuteria bloccandoli ad incastro senza pericolo che fuoriescano inavvertitamente

Completo di **4 portaminuteria**, dimensioni LxPxh 338x260x57 mm (2 con 15 alloggiamenti e 2 con 17 alloggiamenti)

Con 2 fori per fissaggio al muro

Portata max. 25 kg

Dimensioni di ingombro LxPxh 376x265x310 mm - Peso 5 kg

Codice N 2711 9000	N 2711/9	Cad. €	206,00	 1
---------------------------	-----------------	--------	---------------	---



raaco Valigette professionali portaminuteria - Serie CarryLite

In polipropilene ad alta resistenza agli urti e alle rotture

Coperchio in policarbonato trasparente, per una rapida individuazione del contenuto, con profili inclinati per tenere il materiale sempre in posizione

Leggere, resistenti, non si usurano, non arrugginiscono, non si graffiano e non si deformano

Complete di maniglia ergonomica e di chiusure di sicurezza per evitare l'apertura accidentale

Colore blu

Tipo completo di vaschette

Altezza valigetta 57 mm

Completo di **vaschette altezza 47 mm**

Dimensioni LxP 337x278 mm - Peso ca. 0,95 kg

N° vaschette	10	16
Codice	N 2712 3010	N 2712 3016
N 2712/3 Cad. €	73,00	73,00
Q.tà vaschette - dimensioni	1 pz. 39x55 mm 2 pz. 39x109 mm 1 pz. 39x163 mm 1 pz. 39x218 mm	2 pz. 79x55 mm 1 pz. 157x55 mm 1 pz. 79x218 mm 1 pz. 79x109 mm
		8 pz. 39x55 mm 4 pz. 79x55 mm 2 pz. 79x109 mm 2 pz. 157x55 mm



Altezza valigetta 79 mm

Completo di **vaschette altezza 69 mm**

Dimensioni LxP 337x278 mm - Peso ca. 1,1 kg

N° vaschette	9	12
Codice	N 2712 6009	N 2712 6012
N 2712/6 Cad. €	81,50	103,00
Q.tà vaschette - dimensioni	4 pz. 79x55 mm 1 pz. 157x55 mm 2 pz. 79x109 mm 2 pz. 79x163 mm	8 pz. 79x55 mm 4 pz. 79x109 mm



Sistema di stoccaggio e trasporto intelligente - Serie CarryMore

Unità di stoccaggio e trasporto per N 2712/3 e N 2712/6

In polipropilene e copolimero ad alta resistenza agli urti e alle rotture

Ogni unità di stoccaggio **può contenere fino a 2 valigette CarryLite**

Inserimento frontale facilitato

Dotato di maniglia ergonomica e meccanismo di blocco per impilare più unità tra loro

Con fermi per evitare lo scivolamento delle valigette contenute

Fornito senza valigette

Altezza valigetta	mm	57	79
Codice		N 2712 7057	N 2712 7079
N 2712/7 Cad. €		143,00	157,00
Portata max	kg	25	25
Dimensioni LxPxh	mm	386x263x195	386x263x241
Peso	kg	1,8	2



Adattatore

Ideale per espandere il sistema CarryMore

Si collega facilmente sia a un'unità CarryMore sia alla cassetta di elettroutensili, creando un sistema di stoccaggio completo di minuteria, accessori e strumenti più grandi

Dimensioni LxPxh 393x288x33 mm

Peso 0,5 kg

Codice N 2712 8000	N 2712/8	Cad. €	51,00	 5
---------------------------	-----------------	--------	--------------	---



CarryMore trolley

Ideale per il comodo trasporto fino a 4 unità di stoccaggio CarryMore impilate

Struttura in acciaio e alluminio, con parti in polipropilene e copolimero

Con maniglia pratica ed ergonomica

2 ruote di grandi dimensioni adatte anche per il trasporto su scale

La base può essere ripiegata e chiusa in posizione verticale tramite magneti

Blocco per l'aggancio delle unità regolabile in altezza

Portata max. 80 kg

Dimensioni LxPxh 400x575x1100 mm

Peso 11,6 kg

Codice N 2712 9000	N 2712/9	Cad. €	699,00	 1
---------------------------	-----------------	--------	---------------	---

Esempio completo di unità CarryMore

raaco Valigette professionali portaminuteria - Serie CarryLite

In polipropilene ad alta resistenza agli urti e alle rotture

Coperchio in policarbonato trasparente, per una rapida individuazione del contenuto, con profili inclinati per tenere il materiale sempre in posizione

Leggere, resistenti, non si usurano, non arrugginiscono, non si graffiano e non si deformano

Complete di maniglia ergonomica e di chiusure di sicurezza per evitare l'apertura accidentale

Colore blu

Tipo senza vaschette

Lo spazio può essere suddiviso utilizzando le apposite vaschette descritte a fine pagina

Dimensioni LxP 413x330 mm - Peso ca. 1 kg

Altezza	mm	57	79
Codice		N 2713 1057	N 2713 1079
N 2713/1	Cad. €	93,00	105,00



Tipo completo di vaschette

Altezza valigetta 57 mm

Completo di vaschette altezza 47 mm

Dimensioni LxP 413x330 mm - Peso ca. 1,5 kg

Con vaschette	n°	16 *	25	25	50
Codice		N 2713 3016	N 2713 3025	N 2713 3026	N 2713 3050
N 2713/3	Cad. €	84,00	122,00	122,00	122,00
Q.tà e dim. Ax B	mm	8 pz. 39x55 4 pz. 79x55 2 pz. 79x109 2 pz. 157x55	25 pz. 79x55	10 pz. 39x55 10 pz. 79x55 5 pz. 79x109	50 pz. 39x55

* Dimensioni LxP 337x278 mm

Altezza valigetta 79 mm

Completo di vaschette altezza 69 mm

Dimensioni LxP 413x330 mm - Peso ca. 1,7 kg

Con vaschette	n°	9	15	20	25
Codice		N 2713 4009	N 2713 4015	N 2713 4020	N 2713 4025
N 2713/4	Cad. €	94,00	139,00	143,00	139,00
Q.tà e dim. Ax B	mm	4 pz. 79x55 2 pz. 79x109 1 pz. 157x55 2 pz. 79x163	5 pz. 79x55 10 pz. 79x109	15 pz. 79x55 5 pz. 109x79	25 pz. 79x55x69

Altezza valigetta 147 mm

Completa di 8 divisori

Dimensioni LxP 413x330 mm - Peso ca. 2,6 kg

Codice N 2713 5000	N 2713/5	Cad. €	159,00	 2
--------------------	----------	--------	--------	---

A suddivisione variabile



raaco Vaschette per valigette

In polipropilene trasparente, ideale per una rapida individuazione del contenuto

Robuste e resistenti a un'ampia gamma di prodotti chimici

Adatte per personalizzare l'interno dei contenitori e delle valigette RAACO della Serie CarryLite® e BOXXSER®

Disponibili in diverse dimensioni per creare soluzioni di stoccaggio su misura

Tipo con altezza 47 mm

Adatta anche per portaminuteria Serie Assorter N 2711 2240 e N 2711 2338

Dimensioni Ax B	mm	39x55	39x109	39x163	39x218	79x55
Codice		N 2720 1001	N 2720 1002	N 2720 1003	N 2720 1004	N 2720 1007
N 2720/1	Cad. €	1,19	1,76	2,66	3,20	1,76
Modello		A9-1	A9-2	A9-3	A9-4	A8-1
Dimensioni Ax B	mm	79x109	79x218	157x55	157x109	235x55
Codice		N 2720 1008	N 2720 1010	N 2720 1015	N 2720 1016	N 2720 1021
N 2720/1	Cad. €	3,20	5,75	3,20	5,75	4,65
Modello		A7-1	A7-2	A8-2	A6-1	A8-3

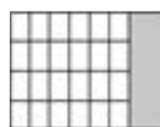
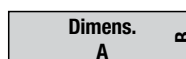

Esempio di impiego in valigetta CarryLite



AxBxh 218x79x47 mm

Tipo con altezza 69 mm

Dimensioni Ax B	mm	79x55	79x109	79x218	157x55	157x109	235x55
Codice	N 2720	3001	3002	3004	3007	3008	3012
N 2720/3	Cad. €	2,44	4,55	7,95	4,55	7,95	6,50
Modello		BA8-1	BA7-1	BA7-2	BA8-2	BA6-1	BA8-3



AxBxh 235x55x69 mm

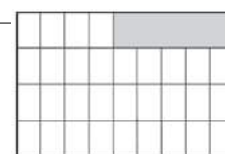

Esempio di impiego in valigetta BOXXSER®

Mini vaschette per minuteria

Adatte per essere inserite nelle vaschette N 2720/1 e N 2720/3 - In confezione da 10 pz.

Dimensioni Ax Bxh	mm	39x54x20	53x77x20
Codice		N 2720 5001	N 2720 5003
N 2720/5	La cf. €	18,60	20,80
Modello		Sub A9	Sub A8

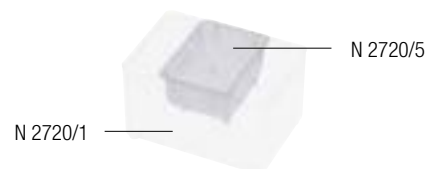

raaco Valigette professionali portaminuteria - Serie BOXXSER®

In polipropilene ad alta resistenza agli urti e alle rotture

Coperchio in policarbonato trasparente per una rapida individuazione del contenuto, con profili inclinati per tenere il materiale sempre in posizioneCon maniglia ergonomica e **meccanismo di bloccaggio per chiudere le valigette con una sola mano e assicura che il contenuto non si mescoli****Fornite di serie con 3 coppie di inserti laterali colorati**, etichettabili, per contaddistinguere immediatamente il contenuto

Leggere, resistenti, non si usurano, non arrugginiscono, non si graffiano e non si deformano

Colore blu

Tipo senza vaschette

Lo spazio può essere suddiviso utilizzando le apposite vaschette descritte nella pagina precedente

Esecuzione con altezza 55 mm

Dimensioni LxP	mm	298x284	354x323	421x361
Codice		N 2715 1001	N 2715 1003	N 2715 1005
N 2715/1	Cad. €	67,50	99,00	134,00
Peso ca.	kg	0,6	0,9	1,2

Esecuzione con altezza 78 mm

Dimensioni LxP	mm	465x401
Codice		N 2715 2007
N 2715/2	Cad. €	190,00
Peso ca.	kg	1,8

Vaschette in polipropilene per valigette Serie BOXXSER → N 0 pag. 945**A suddivisione variabile****Altezza valigetta 55 mm****Tipo completo di vaschette altezza 47 mm****Esecuzione piccola**

Dimensioni LxPxh 298x284x55 mm

Con vaschette	n°	13	15
Codice		N 2716 1013	N 2716 1015
N 2716/1	Cad. €	86,50	95,00
Peso ca.	kg	0,9	0,9

N 2716/1 gr. 13

Esecuzione media

Dimensioni LxPxh 354x323x55 mm

Con vaschette	n°	12	14
Codice		N 2716 3012	N 2716 3014
N 2716/3	Cad. €	110,00	121,00
Peso ca.	kg	1,2	1,3

N 2716/5 gr. 45

Esecuzione grande

Dimensioni LxPxh 421x361x55 mm

Con vaschette	n°	25	45
Codice		N 2716 5025	N 2716 5045
N 2716/5	Cad. €	165,00	165,00
Peso ca.	kg	1,7	1,8

Insero laterale colorato

**Contenitore portatile con per valigette Serie BOXXSER®**

In polipropilene con maniglia per il trasporto

La struttura del contenitore e i suoi profili, consentono di inserire con tutta sicurezza le valigette senza pericolo che fuoriescano inavvertitamente

Completo di **4 valigette N 2716/1 con 15 vaschette**, dimensioni LxPxh 298x284x55 mm

Portata max. 20 kg

Dimensioni di ingombro LxPxh 347x305x342 mm

Peso 6,5 kg

Codice N 2716 9000	N 2716/9	Cad. €	395,00	1
---------------------------	-----------------	--------	---------------	---

raaco Valigette professionali portautensili

Interamente in polipropilene ad alta resistenza agli urti, alle rotture e agli acidi
 Leggere, non si usurano, non arrugginiscono, non si graffiano e non si deformano
 La costruzione, curata fin nei minimi particolari, le rende adatte per tutte le esigenze
 Complete di alloggiamenti e/o cassette estraibili per personalizzare la valigetta secondo le proprie esigenze e ripiano estraibile con maniglia
 Con **coperchio ad apertura completa** per permettere una visione immediata del contenuto

Mod. Compact 20

Con ampio **ripiano superiore completo di 6 alloggiamenti**
 Dimensioni LxPxh **474x239x190** mm
 Peso ca. 1,9 kg

Codice N 2730 1000	N 2730/1	Cad. €	90,00		5
---------------------------	-----------------	--------	--------------	---	---



Mod. Compact 27

Con ampio **ripiano superiore completo di 6 alloggiamenti e 2 cassette nello scomparto inferiore**
 Dimensioni LxPxh **474x239x248** mm
 Peso ca. 2,6 kg

Codice N 2730 2000	N 2730/2	Cad. €	114,00		4
---------------------------	-----------------	--------	---------------	---	---



Mod. Compact 47

Con ampio **ripiano superiore completo di 7 alloggiamenti con divisori e 2 cassette nello scomparto inferiore**
Due maniglie laterali per facilitare il trasporto a valigetta piena
 Con possibilità di agganciare una cinghia a tracolla e una serie di ruote N 2731/9
 Dimensioni LxPxh **540x296x292** mm
 Peso ca. 4,6 kg

Codice N 2730 5000	N 2730/5	Cad. €	225,00		1
---------------------------	-----------------	--------	---------------	---	---



Mod. Compact 62

Con ampio **ripiano superiore completo di 10 alloggiamenti con divisori e 4 cassette nello scomparto inferiore**
Due maniglie laterali per facilitare il trasporto a valigetta piena
 Con possibilità di agganciare una cinghia a tracolla e una serie di ruote N 2731/9
 Dimensioni LxPxh **621x311x322** mm
 Peso ca. 7,1 kg

Codice N 2730 7000	N 2730/7	Cad. €	380,00		1
---------------------------	-----------------	--------	---------------	---	---



Accessori per valigette mod. Compact

Serie di 4 ruote

Ruote in gomma piena Ø 50 mm, montate su cuscinetti a sfera, 2 delle quali girevoli e 2 fisse con dispositivo di bloccaggio
 Adatte per valigette N 2730/5 e N 2730/7

Codice N 2731 9000	N 2731/9	Cad. sr. €	87,50		1
---------------------------	-----------------	------------	--------------	---	---



raaco Dispenser a cassette

Adatti per magazzini, laboratori, banchi vendita, officine, ecc. per avere sempre tutto in ordine e a portata di mano

Telaio in acciaio laccato, colore grigio

Completati di cassette con profondità 155 mm, in polipropilene trasparente

Dotati di **fermo di sicurezza per impedire la caduta dei cassette**

Parete posteriore forata per consentire l'eventuale fissaggio a parete o su pannelli forati

Tipo con 8 cassette

Dimensioni singolo cassetto Lxh 279x64 mm

Dimensioni telaio LxPxh 306x150x552 mm - Peso ca. 3,2 kg

Codice N 2735 8000	N 2735/8	Cad. €	173,00		1
--------------------	----------	--------	--------	---	---

Tipo con 12 cassette

Dimensioni singolo cassetto Lxh 91x64 mm

Dimensioni telaio LxPxh 306x150x283 mm - Peso ca. 2 kg

Codice N 2733 1200	N 2733/12	Cad. €	93,00		1
--------------------	-----------	--------	-------	---	---

Tipo con 16 cassette

Composto da:

12 cassette, dimensioni singolo cassetto Lxh 67x41 mm

3 cassette, dimensioni singolo cassetto Lxh 91x64 mm

1 cassetto, dimensioni Lxh 279x64 mm

Dimensioni telaio LxPxh 306x150x283 mm - Peso ca. 2,1 kg

Codice N 2733 1600	N 2733/16	Cad. €	93,00		1
--------------------	-----------	--------	-------	---	---

Dimensioni singolo cassetto Lxh 139x64 mm

Dimensioni telaio LxPxh 306x150x552 mm - Peso ca. 3,3 kg

Codice N 2735 1600	N 2735/16	Cad. €	173,00		1
--------------------	-----------	--------	--------	---	---

Tipo con 24 cassette

Dimensioni singolo cassetto Lxh 67x41 mm

Dimensioni telaio LxPxh 306x150x283 mm - Peso ca. 2,2 kg

Codice N 2733 2400	N 2733/24	Cad. €	93,00		1
--------------------	-----------	--------	-------	---	---

Dimensioni singolo cassetto Lxh 91x64 mm

Dimensioni telaio LxPxh 306x150x552 mm - Peso ca. 3,6 kg

Codice N 2735 2400	N 2735/24	Cad. €	173,00		1
--------------------	-----------	--------	--------	---	---

Tipo con 30 cassette

Dimensioni singolo cassetto Lxh 55x41 mm

Dimensioni telaio LxPxh 306x150x283 mm - Peso ca. 2,3 kg

Codice N 2733 3000	N 2733/30	Cad. €	93,00		1
--------------------	-----------	--------	-------	---	---

Tipo con 40 cassette

Composto da:

36 cassette, dimensioni singolo cassetto Lxh 67x41 mm

3 cassette, dimensioni singolo cassetto Lxh 91x64 mm

1 cassetto, dimensioni Lxh 279x64 mm

Dimensioni telaio LxPxh 306x150x552 mm - Peso ca. 3,9 kg

Codice N 2735 4000	N 2735/40	Cad. €	173,00		1
--------------------	-----------	--------	--------	---	---

Tipo con 48 cassette profondità 155 mm

Dimensioni singolo cassetto Lxh 67x41 mm

Dimensioni telaio LxPxh 306x150x552 mm - Peso ca. 4,1 kg

Codice N 2735 4800	N 2735/48	Cad. €	173,00		1
--------------------	-----------	--------	--------	---	---

Tipo con 60 cassette profondità 155 mm

Dimensioni singolo cassetto Lxh 55x41 mm

Dimensioni telaio LxPxh 306x150x552 mm - Peso ca. 4,1 kg

Codice N 2735 6000	N 2735/60	Cad. €	173,00		1
--------------------	-----------	--------	--------	---	---

Colonna per dispenser a cassette, in lamiera di acciaio verniciato colore grigio

Con **base girevole** su cuscinetti a sfera e 4 piedini regolabili per livellare la colonna

Adatta per alloggiare fino a 12 dispenser N 2735/8, N 2735/16, N 2735/24, N 2735/40,

N 2735/48 o N 2735/60

Portata max. 480 kg

Altezza 1760 mm - Diametro 680 mm

Peso 11,5 kg

Fornita **vuota**, senza dispenser

Codice N 2735 9000	N 2735/9	Cad. €	727,00		1
--------------------	----------	--------	--------	---	---



raaco Ganci per pannelli forati

In metallo con clip per l'aggancio in resina sintetica

Ganci in metallo con clip per l'aggancio in resina sintetica

Si agganciano sui pannelli degli armadi N 8775, sui pannelli N 2747 e sui

carrelli ABC DRIVER e HAZET, esercitando una pressione sulla clip

Possono essere facilmente rimossi per essere riposizionati

Sono adatti per appendere in modo pratico utensili, attrezzi, raccordi, oggetti vari, ecc.



Tipo singolo - In confezione da 5 ganci

Lunghezza	mm	30	60	90
Codice		N 2745 1030	N 2745 1060	N 2745 1090
N 2745/1	La conf. €	23,00	23,00	23,00

Tipo doppio - In confezione da 3 ganci

Lunghezza	mm	30	60
Codice		N 2745 2030	N 2745 2060
N 2745/2	La conf. €	23,00	23,00

Tipo singolo piegato a 90° - In confezione da 5 ganci

Lunghezza	mm	25	50	75
Codice		N 2745 3025	N 2745 3050	N 2745 3075
N 2745/3	La conf. €	23,00	23,00	23,00

Tipo doppio piegato a 90°

Adatto per martelli - In confezione da 3 ganci

Lunghezza	mm	40	50
Codice		N 2745 4040	N 2745 4050
N 2745/4	La conf. €	23,00	23,00

Tipo a "C"

Adatto per martelli - In confezione da 3 ganci

Lunghezza	mm	17	20
Codice		N 2745 5017	N 2745 5020
N 2745/5	La conf. €	23,00	23,00

Tipo clip

Adatto per utensili e oggetti di dimensioni diverse - In confezione da 6 ganci

Diametro	mm	12	18	24
Codice		N 2745 7012	N 2745 7018	N 2745 7024
N 2745/7	La conf. €	23,00	23,00	23,00

Tipo a uncino

Con l'impiego di due ganci posti uno vicino all'altro è possibile sostenere un trapano

Dimensioni 60x97x93 mm - In confezione da 4 ganci

Codice N 2745 9000	N 2745/9	La conf. €	23,00		4
---------------------------	-----------------	------------	-------	---	---

Tipo a vaschetta

In resistente materiale plastico

Dimensioni LxPxh 108x58x83 mm

Codice N 2745 1200	N 2745/12	Cad. €	10,50		1
---------------------------	------------------	--------	-------	---	---

Portapunte per punte con codolo cilindrico

In resistente materiale plastico

Con 22 fori per punte Ø 1÷13 mm

Dimensioni LxPxh 94x77x65 mm

Codice N 2745 1400	N 2745/14	Cad. €	10,50		1
---------------------------	------------------	--------	-------	---	---

Pannello forato

In acciaio zincato galvanizzato, colore grigio

Predisposto per il fissaggio dei ganci sopra descritti

Con fori quadri da 10x10 mm, idonei per ganci N 2745/1÷N 2745/14 ed N 8767÷N 8767/14

Si applica a parete tramite viti, ed è possibile collegare altri pannelli orizzontalmente e verticalmente

Dimensioni Lxh 540x440 mm - Spessore 11 mm

Codice N 2747 0000	N 2747	Cad. €	44,00		6
---------------------------	---------------	--------	-------	---	---

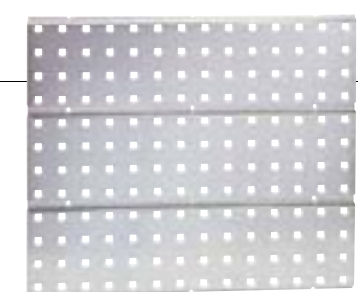

Organizer per utensili

Supporti portachiavi magnetici

La base magnetica può essere fissata su qualsiasi superficie in acciaio
Struttura del binario in alluminio di alta qualità che fornisce una base robusta e durevole
Superficie rivestita in EVA foam per non graffiare la superficie di appoggio
Clip in ABS con magneti in NeFeB (lega di neodimio, ferro e boro)

Per n° chiavi	12	15
Codice	N 3180 1012	N 3180 1015
N 3180/1	38,20	52,00
Lunghezza totale	mm 300	380



Tappetini magnetici

Magneti ad alta tenuta per trattenerne in modo sicuro gli utensili e minuteria
Design flessibile permette di sollevare e spostare il tappetino con facilità
Il materiale esterno è resistente alle forature, ai fluidi e olii utilizzati in officina
Con magneti in NeFeB (lega di neodimio, ferro e boro)

Dimensioni	mm	114x114	200x280	300x50
Codice		N 3180 2002	N 3180 2003	N 3180 2004
N 3180/2		31,70	81,00	34,80



Supporto per giraviti

In plastica TPR estremamente resistente
Ideale per riporre i giraviti nei cassetti di carrelli, cassettiere, ecc
Le guide antiscivolo offrono una presa sicura e si adattano perfettamente a tutti i cassetti
Dimensioni LxPxh 394x24x22 mm

Codice N 3181 1014	N 3181/1	Al paio €	12,00	1
--------------------	----------	-----------	-------	---

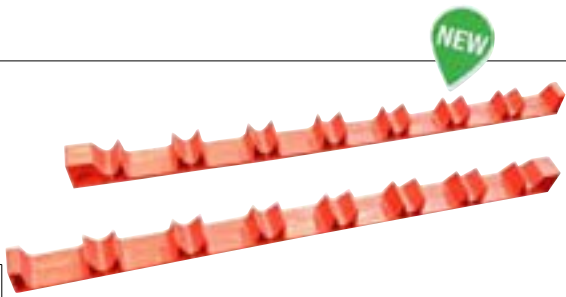

ABC TOOLS Carrello modulare - COMBY

In lamiera di acciaio e polipropilene

Composto da 3 moduli: 2 separabili e 1 fisso

Impugnatura telescopica regolabile in 3 posizioni, altezza max. 1 m

Con 2 ruote Ø 125 mm idonee per il superamento dei gradini

Chiusure in metallo per sganciare e utilizzare separatamente il modulo superiore e centrale

Modulo superiore

completo di un ripiano portaoggetti estraibile

Con maniglia superiore a scomparsa, 2 chiusure in metallo e foro per appendere un lucchetto

Altezza modulo 220 mm - Portata max. 15 kg

Modulo centrale

completo di cassetto singolo ad estrazione totale, dim. interne 390x125 mm

Con maniglia superiore a scomparsa e foro per applicare un lucchetto

Altezza modulo 180 mm - Portata max. 10 kg

Modulo inferiore

con vano a cestello altezza 265 mm, maniglia superiore a scomparsa e foro per applicare un lucchetto

Altezza modulo 335 mm - Portata max. 20 kg

Dimensioni LxPxh 510x320x700/1000 mm - Peso vuoto ca. 13,3 kg

Codice N 3185 1000	N 3185/1	Cad. €	310,00	1
--------------------	----------	--------	--------	---



ABC TOOLS Carrello multiuso

Corpo in lamiera di acciaio termoverniciata, argento e blu RAL 5007

Ripiano intermedio regolabile a 3 altezze

Con 4 ruote, 2 fisse e 2 girevoli di cui 1 con dispositivo di bloccaggio

Fornito smontato (viti e dadi per il montaggio inclusi)

Portata max	kg	200
Dimens. di ingombro LxPxh	mm	781x440x836
Dimensioni ruote ØxL	mm	100x25
Peso vuoto ca.	kg	21

Codice N 3215 1000	N 3215/1	Cad. €	339,00	1
--------------------	----------	--------	--------	---

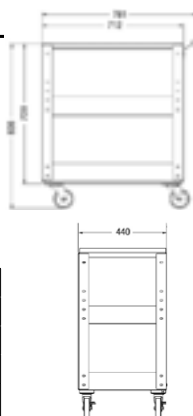

ABC SMART Carrello portautensili - RUNNER

Per autofficine, garages, stazioni di servizio, ecc.

Interamente in lamiera di acciaio termoverniciata



Con **7 cassetti** dimensioni interne utili LxP 525x393 mm ad estrazione totale (100%), con sistema antiribaltamento, scorrevoli su guide telescopiche e leva di sbloccaggio laterale

Vano laterale con porta completa di serratura, con 2 chiavi e vaschetta portautensili

Ripiano superiore in materiale plastico con scomparti porta utensili

4 ruote in polipropilene: 2 fisse e 2 girevoli con dispositivo di bloccaggio

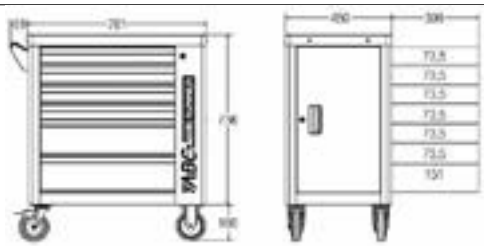
Chiusura centralizzata con 2 chiavi

N° e altezza cassetti	6 h 73,5 - 1 h 151 mm	
Portata per cassetto	kg	45
Dim. ruote ØxL	mm	127x32
Portata max. carrello	kg	480
Dim. di ingombro LxPxh	mm 842x450x896	
Peso vuoto ca.	kg	58
Quote carrello		
Codice N 3192 6000	N 3192/6	Cad. € 847,00  1



ABC TOOLS Carrelli portautensili

Per autofficine, garages, stazioni di servizio, ecc.



Interamente in lamiera di acciaio termoverniciata

Con 4 ruote: 2 fisse e 2 girevoli con dispositivo di bloccaggio - Chiusura centralizzata con 2 chiavi

Mod. FASTBOY

Con **7 cassetti dimensioni interne utili** LxP 568x398 mm ad estrazione totale (100%), scorrevoli su guide telescopiche completi di tappetino

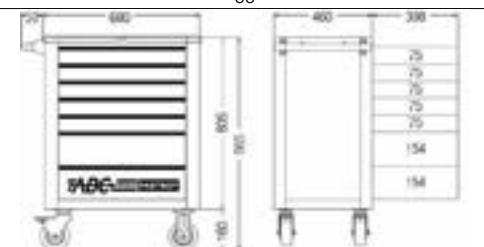
Ripiano superiore in materiale plastico - Ruote in polipropilene

N° e altezza cassetti	5 h 75 mm - 2 h 154 mm	
Portata per cassetto	kg	30
Dim. ruote ØxL	mm	125x50
Portata max. carrello	kg	450
Dim. di ingombro LxPxh	mm 710x460x965	
Peso vuoto ca.	kg	55
Quote carrello		
Codice N 3195 7000	N 3195/7	Cad. € 926,00  1





Mod. PILOT

Con **7 cassetti dimensioni interne utili** LxP 570x410 mm ad estrazione totale (100%), scorrevoli su guide telescopiche, completi di tappetino e **dispositivo di sicurezza ANTIRIBALTAMENTO**

Colonne portanti con protezione antiurto

Ripiano superiore in materiale plastico con scomparti porta utensili

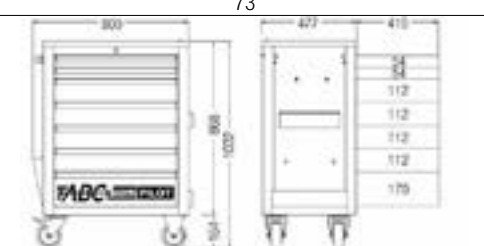
Completo di supporto portarotoli e vaschetta porta oggetti

N° e altezza cassetti	2 h 54 mm - 4 h 112 mm - 1 h 170 mm	
Portata per cassetto	kg	30
Dim. ruote ØxL	mm	125x50
Portata max. carrello	kg	300
Dim. di ingombro LxPxh	mm 800x477x1032	
Peso vuoto ca.	kg	73
Quote carrello		
Codice N 3197 7000	N 3197/7	Cad. € 1.266,00  1



ABC TOOLS Carrelli portautensili DRIVER

Per autofficine, garages, stazioni di servizio, ecc.

Interamente in lamiera di acciaio termoverniciata

Con **7 cassetti**, dimensioni interne utili LxP 569x397 mm, **ad estrazione totale (100%)** scorrevoli su guide telescopiche completi di tappetino e **dispositivo di sicurezza ANTIRIBALTAMENTO**

Parete laterale fessurata per agganciare ganci portautensili (N 2745/1 ÷ N 2745/14) e accessori Ripiano superiore in materiale plastico, con fori e scomparti

4 ruote in gomma piena con cuscinetti a sfera: 2 fisse e 2 girevoli con dispositivo di bloccaggio

Maniglia cromata opaca fissata alla struttura - Chiusura centralizzata con 2 chiavi

Fornito con portachiavi, vaschetta in lamiera porta bombolette, flaconi, ecc.

N 3200 - Con **cassetti blu RAL 5014**

N 3200/1 - Con **cassetti grigio RAL 7012**

N° e altezza cassetti	5 pz. 75 mm - 2 pz. 150 mm	
Portata per cassetto	kg	30
Dim. ruote ØxL	mm	125x50
Portata max. carrello	kg	600
Dim. di ingombro LxPxh	mm	895x470x990
Peso vuoto ca.	kg	65

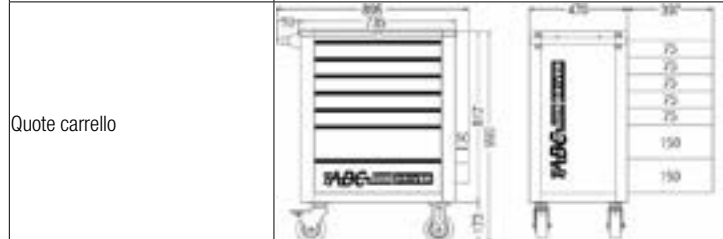

Codice N 3200 0000	N 3200	Cad. €	1.613,00		4
Codice N 3200 1000	N 3200/1	Cad. €	1.613,00		1

Personalizzazione per carrelli DRIVER

Kit di 2 adesivi prespaziati con il tuo logo:

1 adesivo frontale, da applicare sull'ultimo cassetto

Dimensioni max. Lxh 500x80 mm

1 adesivo laterale, da applicare sulla parete di sinistra del carrello

Dimensioni max. Lxh 625x100 mm

Codice N 3200 9000	N 3200/9	La cp. €	a richiesta		1
---------------------------	-----------------	----------	--------------------	--	---

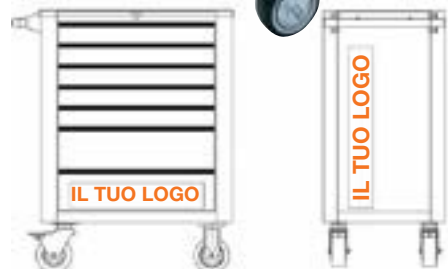

Accessori per carrelli portautensili DRIVER

Porta bombolette

In lamiera termoverniciata - Si fissa alla parete fessurata tramite appositi ganci in dotazione
Dimensioni LxPxh 342x95x109 mm

Codice N 3209 2000	N 3209/2	Cad. €	33,80		1
---------------------------	-----------------	--------	--------------	--	---

Porta documenti

In lamiera termoverniciata - Si fissa alla parete fessurata tramite appositi ganci in dotazione
Dimensioni LxPxh 265x80x105 mm

Codice N 3209 3000	N 3209/3	Cad. €	37,20		1
---------------------------	-----------------	--------	--------------	--	---

Porta bobine di carta N 9915

In lamiera termoverniciata - Si fissa alla parete fessurata tramite appositi ganci in dotazione
Dimensioni LxPxh 340x230x100 mm - Senza bobine

Codice N 3209 4000	N 3209/4	Cad. €	38,00		1
---------------------------	-----------------	--------	--------------	--	---

Set di divisori in lamiera di acciaio, per cassetti con altezza 75 mm

Composto da:

4 divisori longitudinali

7 divisori trasversali larghezza 150 mm

6 divisori trasversali larghezza 110 mm

Fornito con 2 pannelli per il fissaggio

Codice N 3209 6075	N 3209/6	Cad. €	84,00		1
---------------------------	-----------------	--------	--------------	--	---

Ripiano portacomputer

Adatto per carrelli DRIVER N 3200 e N 3200/1

Possibilità di montaggio in uno dei 4 angoli del ripiano del carrello DRIVER

In acciaio spessore 1,2 mm

Con sponde di contenimento - Girevole a 360° con inclinazione regolabile

Dimensioni LxP 402x301 mm

Codice N 3209 7000	N 3209/7		81,50		1
---------------------------	-----------------	--	--------------	--	---

Ripiano superiore in materiale plastico

Con fori per alloggiare giraviti e scomparti portautensili

Codice N 3209 9000	N 3209/9	Cad. €	70,50		1
---------------------------	-----------------	--------	--------------	--	---

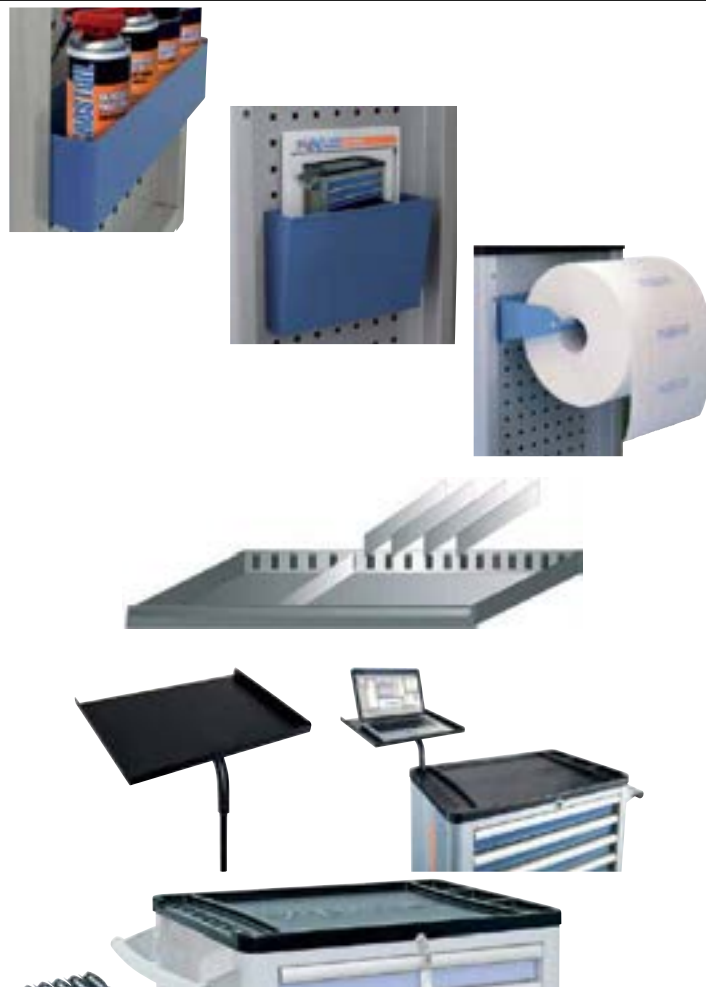

Organizer per utensili → pag. 950

ABC TOOLS Carrelli portautensili

Per autofficine, garages, stazioni di servizio, ecc.

Interamente in lamiera di acciaio termovernicciata

Con 4 ruote: 2 fisse e 2 girevoli con dispositivo di bloccaggio - Chiusura centralizzata con 2 chiavi

Mod. VAN XL

Costruzione robusta e di elevata qualità

Con ripiano in acciaio inossidabile impermeabile e resistente ai solventi

Vano laterale con 2 ripiani interni e porta completa di serratura

Completo di 7 cassetti ad estrazione totale (100%) con tappetino in EVA, sistema di apertura singola e chiusura centralizzata

Maniglia robusta, fissata direttamente alla struttura

Dispositivo di sicurezza ANTIRIBALTAMENTO

Pannelli laterali forati, ideali per appendere ganci portautensili e accessori vari



Vano laterale

N° e altezza cassetti	5 h 75 mm - 2 h 154 mm	
Portata per cassetto	kg	25
Dim. ruote ØxL	mm	125x50
Portata max. carrello	kg	400
Dim. di ingombro LxPxh	mm	830x460x1040
Peso ca.	kg	62
Codice N 3205 5007	N 3205/5	Cad. € 1.403,00  1



Mod. TRUCK

Costruzione robusta e di elevata qualità

Con 7 cassetti frontali dimensioni interne utili LxP 568x398 mm e 3 cassetti laterali dimensioni interne utili LxP 283x398 mm, ad estrazione totale (100%), scorrevoli su guide telescopiche e completi di tappetino

Pareti frontale e posteriore fessurate personalizzabili a piacere con ganci portautensili (N 2745/1 ÷ N 2745/14) e accessori vari
Ripiano superiore con tappetino in EVA con spessore 10 mm

Vano posteriore con 2 ripiani regolabili

Vano laterale con 1 ripiano regolabile e porta con chiusura con serratura

Con 2 robuste maniglie in acciaio con bracci di fissaggio in materiale plastico

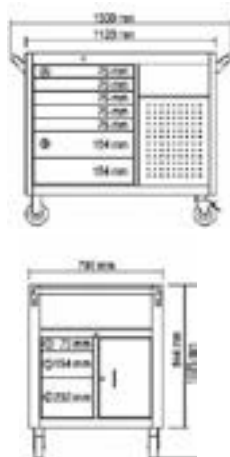

N° e altezza cassetti	6 h 75 mm - 3 h 154 mm - 1 h 233 mm	
Portata per cassetto	kg	40
Dim. ruote ØxL	mm	125x50
Portata max. carrello	kg	650
Dim. di ingombro LxPxh	mm	1300x790x1025
Peso vuoto ca.	kg	122
Codice N 3208 1100	N 3208/11	Cad. € 1.955,00  1



N 3208/11

Esecuzione completa di ripiano superiore in legno di faggio multistrato N 3208/19

Dimensioni del ripiano 116x775 mm

Spessore 40 mm



Vista posteriore

Codice N 3208 1200	N 3208/12	Cad. € 2.522,00  1
---------------------------	------------------	--

Ripiano superiore in legno per carrello portautensili TRUCK

In legno di faggio multistrato trattato con impregnante trasparente

Dimensioni 1116x775 mm - Spessore 40 mm

Codice N 3208 1900	N 3208/19	Cad. € 567,00  1
---------------------------	------------------	--



N 3208/12

**Carrelli portautensili****Per autofficine, garages, stazioni di servizio, ecc.****Interamente in lamiera di acciaio termoverniciata**, con 4 ruote in gomma piena, montate su cuscinetti a sfere, di cui 2 girevoli con dispositivo di bloccaggio e protezione contro l'avvolgimento di fili e di residui
Senza utensili**Mod. 160 *Mini-Assi*****Richiudibile**, con **colonnine ribaltabili** utilizzabili come maniglia per il trasporto

Completo di 2 ripiani intermedi con suddivisori fissi

Portata max. carichi statici	kg	150
Portata max. carichi in movimento	kg	75
Dim. di ingombro LxPxh	mm	590x345x950 (chiuso h 435 mm)
Peso	kg	16,5

Quote *Mini-Assi***Codice N 3225 4000** **N 3225/4** Cad. € **1.261,00** 1Richiudibile, con
colonnine ribaltabili**Mod. 166 N *Assistant***

Esecuzione arrotondata, senza spigoli, con ampia fascia antiurto

Con **colonnine ribaltabili** utilizzabili come maniglia per il trasporto, vano inferiore in lamiera di acciaio per contenere oggetti voluminosi, 2 ripiani intermedi in resina sintetica con suddivisori fissi e piano superiore di lavoro ad **altezza ca. 1 m**

Chiusura centralizzata a lucchetto (non incluso)

Portata max carichi statici	kg	300
Portata max carichi in movimento	kg	150
Dimensioni LxPxh	mm	650x415x965
Peso	kg	24,5

Quote carrello 166 N *Assistant***Codice N 3226 0800** **N 3226/08** Cad. € **1.850,00** 1Richiudibile, con
colonnine ribaltabili**Mod. 166 C *Assistant***Esecuzione arrotondata, **ad elevata capacità contenitiva**: circa il 50% di volume in più a disposizione, senza spigoli, con ampia fascia antiurto

Vano inferiore in lamiera di acciaio per contenere oggetti voluminosi

Richiudibile, **colonnine ribaltabili** utilizzabili come maniglia per il trasporto

Con 2 ripiani intermedi in resina sintetica con suddivisori fissi

Ripiano superiore di lavoro ad altezza ca. 1 m con tavola in legno di faggio

Chiusura centralizzata a lucchetto (non incluso)

Portata max carichi statici	kg	300
Portata max carichi in movimento	kg	300
Dimensioni LxPxh (aperto/chiuso)	mm	725x398x1098 / 642
Peso	kg	31

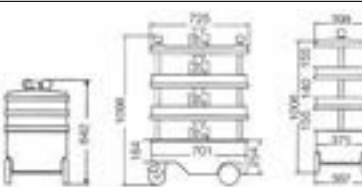
Quote carrello 166 C *Assistant***Codice N 3226 1000** **N 3226/1** Cad. € **1.895,00** 1Richiudibile, con
colonnine ribaltabili



Carrelli portautensili

Per autofficine, garages, stazioni di servizio, ecc.

Costruzione robusta e di elevata qualità **interamente in lamiera di acciaio termoverniciata**, con 4 ruote Ø 125 mm in gomma piena, montate su cuscinetti a sfere, di cui 2 girevoli con dispositivo di bloccaggio e protezione contro l'avvolgimento di fili e di residui

Pareti laterali fessurate personalizzabili a piacere con ganci portautensili ed accessori vari

Ripiano superiore in termoformato antiolio con bordo rialzato per evitare la caduta di utensili, completo di scomparti portautensili

Senza utensili

Mod. 177 *Assistent*

Pareti laterali fessurate personalizzabili a piacere con ganci portautensili ed accessori vari

Completo di **7 cassetti ad estrazione totale (100%)**, completi di un suddivisore, scorrevoli su cuscinetti a sfera

Sicurezza ANTIRIBALTAMENTO per aprire un solo cassetto alla volta

Ripiano superiore in termoformato antiolio con scomparti portautensili

Maniglia di movimentazione fissata direttamente alla struttura

Chiusura centralizzata con serratura a cilindro e 2 chiavi

La particolare struttura, con le pareti laterali poste più internamente rispetto alla larghezza totale del carrello, consente di proteggere utensili e accessori da eventuali danni causati dagli urti

N° e altezza cassetti	6 pz. 80 mm - 1 pz. 165 mm	
Portata per cassetto	kg	20
Portata max. carrello	kg	300
Dim. di ingombro LxPxh	mm	778x496x913
Peso vuoto ca.	kg	62

Quote 177 *Assistent*

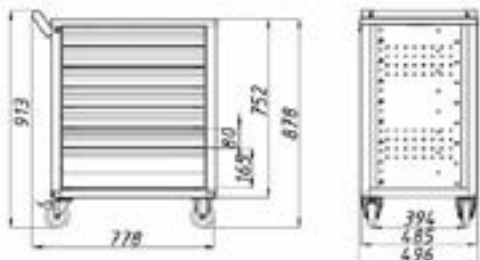

Codice N 3232 1007

N 3232/1

Cad. €

1.606,00



Mod. 178 N-7 *Assistent*

Completo di **7 cassetti ad estrazione totale (100%)** scorrevoli su cuscinetti a sfere

Chiusura centralizzata con serratura a cilindro e 2 chiavi

Maniglia fissata direttamente alla struttura

N° e altezza cassetti	5 pz. 75 mm - 2 pz. 160 mm	
Portata per cassetto	kg	20
Portata max. carrello	kg	480
Dim. di ingombro LxPxh	mm	781x498x1037
Peso vuoto ca.	kg	74,1

Quote 178 N-7 *Assistent*

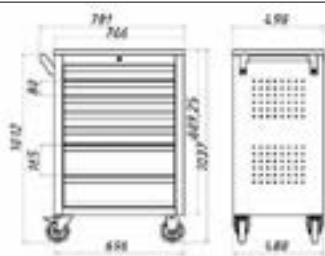

Codice N 3232 5000

N 3232/5

Cad. €

1.921,00



Mod. 178 NK-3 *Assistent*

Cassettiera con **3 cassetti ad estrazione totale (100%)**

Adatta per essere sovrapposta al carrello N 3232/5, rimuovendo il ripiano che può essere riutilizzato sulla cassettiera

Con 2 maniglie per il trasporto integrate nella struttura

Chiusura centralizzata con serratura a cilindro e 2 chiavi - Ripiano superiore fornibile a richiesta

N° e altezza cassetti	3 pz. 75 mm	
Portata per cassetto	kg	20
Dim. di ingombro LxPxh	mm	706x498x379
Peso vuoto ca.	kg	33,7

Quote 178 NK-3 *Assistent*

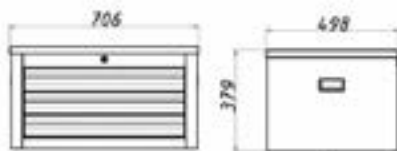

Codice N 3232 6000

N 3232/6

Cad. €

1.144,00



**Carrelli portautensili****Per autofficine, garages, stazioni di servizio, ecc.****Interamente in lamiera di acciaio termoverniciata**, con 4 ruote in gomma piena, montate su cuscinetti a sfere, di cui 2 girevoli con dispositivo di bloccaggio e protezione contro l'avvolgimento di fili e di residui
Senza utensili**Mod. 179-N7 Assistant**

Con colonne portanti maggiorate, che danno più stabilità al carrello, dotate di protezione in gomma contro gli urti per tutta la loro lunghezza

Volume a disposizione per ogni cassetto aumentato del 13% rispetto al carrello N 3232/4**Con triplo sistema di bloccaggio dei cassetti per ridurre al minimo il rischio di ribaltamento del carrello:**

- 1) chiusura centralizzata con serratura a cilindro e 2 chiavi, 2) dispositivo di bloccaggio per ogni singolo cassetto, 3) dispositivo ANTIRIBALTAMENTO

Pareti laterali fessurate personalizzabili a piacere con ganci portautensili ed accessori variCompleto di **7 cassetti ad estrazione totale (100%)** scorrevoli su guide telescopiche e personalizzabili con etichette per l'individuazione del contenuto e completi di un divisorio

Ripiano superiore in termoformato antiolio, con bordo rialzato, completo di scomparti portautensili

Maniglia di movimentazione integrata nel ripiano superiore

La particolare struttura, con le pareti laterali poste più internamente rispetto alla larghezza totale del carrello, consente di proteggere utensili e accessori da eventuali danni causati dagli urti

N° e altezza cassetti		5 pz. 81 mm - 2 pz. 166 mm
Portata per cassetto	kg	25
Portata max. carrello	kg	540
Dim. di ingombro LxPxh	mm	786x518x1020
Peso vuoto ca.	kg	90
Quote carrello 179 N-7 <i>Assistant</i>		

Codice N 3232 7000	N 3232/7	Cad. €	2.712,00		1
---------------------------	-----------------	--------	-----------------	--	---

Mod. 179 NX-7**Con corpo rosso RAL 3020**

Descrizione e caratteristiche tecniche com per N 3232/7

Codice N 3232 8000	N 3232/8	Cad. €	2.712,00		1
---------------------------	-----------------	--------	-----------------	--	---

**Alloggiamenti con utensili VDE Safety-Insert-System → N 1 pag. 964****Mod. 179 XL-7 Assistant****Esecuzione extra-large con capacità dei cassetti aumentata del 40%**

Costruzione robusta e di elevata qualità con colonne portanti maggiorate con parasigoli in gomma, che danno più stabilità al carrello e maggiore protezione contro gli urti

Pareti laterali fessurate personalizzabili a piacere con ganci portautensili ed accessori variCompleto di **7 cassetti ad estrazione totale (100%)** scorrevoli su guide telescopiche, **a chiusura automatica e ammortizzata****Con doppio sistema di bloccaggio dei cassetti per ridurre al minimo il rischio di ribaltamento del carrello:**

- 1) chiusura centralizzata con serratura a cilindro e 2 chiavi, 2) dispositivo di bloccaggio per ogni singolo cassetto

Ripiano superiore in acciaio inossidabile, adatto per sopportare carichi superiori

con scomparti portautensili in materiale plastico e bordi rialzati per evitare la caduta degli utensili

Maniglia di movimentazione integrata nel ripiano superiore

Pareti laterali poste più internamente rispetto alla larghezza totale del carrello per proteggere utensili e accessori da eventuali danni causati dagli urti

N° e altezza cassetti		5 pz. 72 mm - 2 pz. 157 mm
Dim. interne cassetti	mm	696x398
Portata per cassetto	kg	40
Portata max. carrello	kg	1000
Dim. di ingombro LxPxh	mm	980x503x1027
Peso vuoto ca.	kg	101
Quote carrello 179 XL <i>Assistant</i>		

Codice N 3233 3000	N 3233/3	Cad. €	3.366,00		1
---------------------------	-----------------	--------	-----------------	--	---





Carrelli portautensili

Per autofficine, garages, stazioni di servizio, ecc.

Interamente in lamiera di acciaio termoverniciata, con 4 ruote in gomma piena, montate su cuscinetti a sfere, di cui 2 girevoli con dispositivo di bloccaggio e protezione contro l'avvolgimento di fili e di residui
Senza utensili

Mod. 179-10 *Assistant*

Costruzione robusta e di elevata qualità con colonne portanti maggiorate, che danno più stabilità al carrello, dotate di protezione in gomma contro gli urti per tutta la loro lunghezza

Volume a disposizione per ogni cassetto aumentato del 13% rispetto al carrello N 3232/4

Con triplo sistema di bloccaggio dei cassetti per ridurre al minimo il rischio di ribaltamento del carrello:

- 1) chiusura centralizzata con serratura a cilindro e 2 chiavi,
- 2) dispositivo di bloccaggio per ogni singolo cassetto,
- 3) dispositivo ANTIRIBALTAMENTO

Completo di **10 cassetti ad estrazione totale (100%)** scorrevoli su guide telescopiche e personalizzabili con etichette per l'individuazione del contenuto e completi di un divisorio

Pareti laterali fessurate personalizzabili a piacere con ganci portautensili ed accessori vari

Ripiano superiore in termoformato antiolio con bordo rialzato per evitare la caduta di utensili, completo di scomparti portautensili - Maniglia di movimentazione integrata

La particolare struttura, con le pareti laterali poste più internamente rispetto alla larghezza totale del carrello, consente di proteggere utensili e accessori da eventuali danni causati dagli urti

N° e altezza cassetti		8 pz. 80 mm - 2 pz. 165 mm
Portata per cassetto	kg	25
Portata max. carrello	kg	415
Dim. di ingombro LxPxh	mm	739x502x1324
Peso vuoto ca.	kg	113

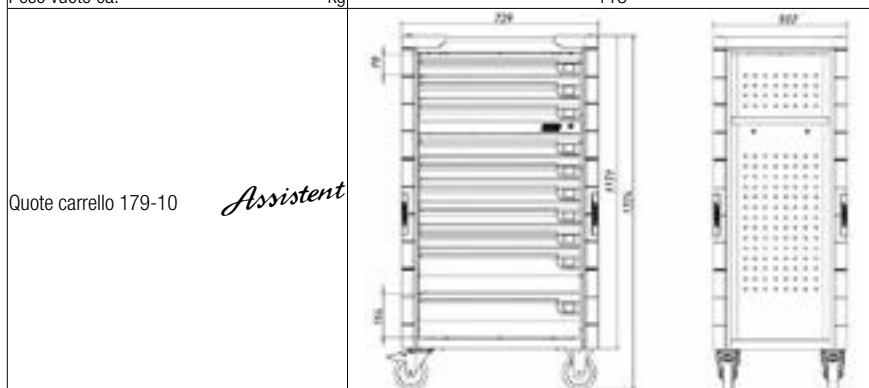

Codice N 3234 1000	N 3234/1	Cad. €	2.980,00		1
--------------------	-----------------	--------	-----------------	--	---



Banchi da lavoro

Per autofficine, garages, stazioni di servizio, ecc.

Costruzione robusta, interamente in lamiera di acciaio termoverniciata e di elevata qualità
Colonne portanti maggiorate che danno più stabilità al carrello, con protezione in gomma contro gli urti per tutta la loro lunghezza

4 ruote Ø 125 mm in gomma piena, montate su cuscinetti a sfere, di cui 2 girevoli con dispositivo di bloccaggio e protezione contro l'avvolgimento di fili e di residui

Pareti laterali fessurate e personalizzabili a piacere con ganci portautensili ed accessori vari

La particolare struttura, con le pareti laterali poste più internamente rispetto alla larghezza totale del carrello, consente di proteggere utensili e accessori da eventuali danni causati dagli urti

Senza utensili

Mod. 179 NW-7

Ripiano superiore in legno di faggio (multiplex) spessore 30 mm, **trattato** secondo le norme che regolano l'ambiente

Chiusura centralizzata con 2 chiavi per **di chiudere cassetti e porta contemporaneamente**

Completo di **7 cassetti ad estrazione totale (100%)** scorrevoli su cuscinetti a sfere adatti per alloggiamenti Safety-Insert-System da 1/3+50 mm

- 6 cassetti altezza 81 mm portata 25 kg,

- 1 cassetto altezza 166 mm portata 40 kg

Vano laterale completo di porta e ripiano regolabile in altezza

Retro del pannello con condotto per il passaggio di cavi elettrici

N° e altezza cassetti		6 pz. 81 mm - 1 pz. 166 mm
Dim. ruote ØxL	mm	125x50
Portata cassetti	kg	25 (h 81 mm) - 40 (h 166 mm)
Portata ripiani	kg	15 (rimovibile) - 35 (fisso)
Portata max. carrello	kg	750
Dim. di ingombro LxPxh	mm	1150x600x965

Codice N 3235 7000	N 3235/7	Cad. €	4.142,00		1
--------------------	-----------------	--------	-----------------	--	---



Alloggiamenti con utensili Safety-Insert-System → N 1 pag. 961

**Accessori per carrelli portautensili****Divisori in lamiera di acciaio per cassetti**

In confezione da 5 pezzi

N 3238/1 - Lunghezza **347 mm** - Per carrelli N 3232/1**N 3238/2** - Lunghezza **397 mm** - Per carrelli N 3230/3 - N 3232/7 - N 3235/1

Altezza	mm	60	120
Codice		N 3238 1060	N 3238 1120
N 3238/1	La cf. €	—	52,00
Codice		N 3238 2060	N 3238 2120
N 3238/2	La cf. €	40,80	42,50

**Tappetino antiscivolo per cassetti****N 3238/4** - Dimensioni **523x348 mm** - Per carrelli N 3232/1**N 3238/5** - Dimensioni **529x394 mm** - Per carrelli N 3232/7 - N 3235/1

Codice N 3238 4000	N 3238/4	Cad. €	33,10		1
Codice N 3238 5000	N 3238/5	Cad. €	33,30		1

Supporto magnetico a manopola porta tubi, zaini, borse o altro

Trama antiscivolo e superficie di contatto gommata

Forza di tenuta magnetica assiale max. 18 kg

Dimensioni supporto Ø x L 72x86,5 mm

Codice N 3238 6000	N 3238/6	Cad. €	44,90		1
---------------------------	-----------------	--------	--------------	--	---

**Supporto con 3 alloggiamenti per bombolette spray e portaflaconi**

Per carrelli N 3232/1 - N 3232/7

Codice N 3238 8000	N 3238/8	Cad. €	84,50		1
---------------------------	-----------------	--------	--------------	--	---

**Supporto porta documenti da fissare sulle pareti laterali forate**

Per carrelli N 3232/1 - N 3232/7

Codice N 3238 9000	N 3238/9	Cad. €	51,50		1
---------------------------	-----------------	--------	--------------	--	---

Cestino porta carta da fissare sulle pareti laterali forate

Per carrelli N 3232/1 - N 3232/7

Codice N 3238 1200	N 3238/12	Cad. €	125,00		1
---------------------------	------------------	--------	---------------	--	---

**Supporto per bobine di carta da fissare sulle pareti laterali forate - Larghezza 300 mm**

Per carrelli N 3232/1 - N 3232/7 - Senza rotolo

Codice N 3238 1400	N 3238/14	Cad. €	145,00		1
---------------------------	------------------	--------	---------------	--	---

Assortimento di 11 ganci portautensili

Adatti per attrezzare le pareti forate dei carrelli N 3232/7 - N 3235/1

Composto da:

- 2 ganci con uncino doppio piegato lunghezza 30 e 60 mm
- 2 ganci con uncino piegato lunghezza 25 e 50 mm
- 2 ganci con uncino largo doppio piegato lunghezza 40 e 50 mm
- 3 ganci a clip con presa Ø 12 - 18 - 24 mm
- 2 ganci a bicchiere Øxh 30x80 e 50x114 mm

Codice N 3238 1900	N 3238/19	Cad. €	108,00		1
---------------------------	------------------	--------	---------------	--	---

**raaco Ganci per pannelli forati****In metallo con clip per l'aggancio in resina sintetica**

Ganci in metallo con clip per l'aggancio in resina sintetica

Si agganciano sui pannelli degli armadi N 8775, sui pannelli N 2747 e sui

carrelli ABC DRIVER e HAZET, esercitando una pressione sulla clip

Possono essere facilmente rimossi per essere riposizionati

Sono adatti per appendere in modo pratico utensili, attrezzi, raccordi, oggetti vari, ecc.

Tipo doppio - In confezione da 3 ganci

Lunghezza	mm	30	60
Codice		N 2745 2030	N 2745 2060
N 2745/2	La conf. €	23,00	23,00

**Tipo clip**

Adatto per utensili e oggetti di dimensioni diverse - In confezione da 6 ganci

Diametro	mm	12	18	24
Codice		N 2745 7012	N 2745 7018	N 2745 7024
N 2745/7	La conf. €	23,00	23,00	23,00



HAZET Armadio portautensili

In robusta lamiera di acciaio termoverniciata, colore azzurro
 Pannelli con **pareti interne fessurate** personalizzabili a piacere con serie di ganci portautensili N 3240/2 e accessori
 Adatto per essere posizionato anche su banchi da lavoro
 Con **saracinesca** e gancio per chiusura con lucchetto per la custodia sicura degli utensili contenuti
 Completo di staffa per il fissaggio a muro
 Fornito **senza** ganci portautensili
 Dimensioni di ingombro LxPxh 640x250x1000 mm
 Peso vuoto ca. 27 kg
 Fornito **senza** utensili



Codice N 3240 1000	N 3240/1	Cad. €	1.325,00		1
---------------------------	-----------------	--------	-----------------	--	---

Serie di ganci portautensili per armadio N 3240/1

Supporti interamente in resina sintetica, completi di viti per il fissaggio alle pareti
 Composta da:

- | | |
|---|--|
| 1 supporto per 17 chiavi a forchetta, | 2 supporti per martelli o chiavi combinate |
| 1 supporto per 8 chiavi (6x7÷20x22 mm) | 1 supporto per flessometri |
| 1 supporto per 3 chiavi poligonali (21x23÷30x32 mm), | 1 portautensili con 20 molle N 2271/11 |
| 1 supporto per 4 utensili con attacco da 1/2" | 1 supporto con 3 ganci piegati, |
| 1 supporto con 7 alloggiamenti per scalpelli, bulini, cacciaspine | 15 ganci piegati a 90° |
| | 4 ganci in acciaio piegati a "L" |

Codice N 3240 2000	N 3240/2	Cad. €	510,00		1
---------------------------	-----------------	--------	---------------	--	---



Pannello forato portautensili → N 3 pag. 999

ABC TOOLS Lucchetti

Corpo robusto in ottone lucido con arco/cilindro in acciaio temperato
 Con 3 chiavi fresate (escluso N 3244/1) e doppio bloccaggio di sicurezza

Tipo ad arco

Gr. 40 con gommino anti-infiltrazione

Larghezza corpo	mm	30	40
Codice		N 3243 7030	N 3243 7040
N 3243/7	Cad. €	12,40	17,00
Altezza corpo	mm	28	33
Ø arco	mm	5	6



Tipo ad arco lungo, lunghezza 63 mm

Con gommino antinfiltrazione

Larghezza corpo	mm	40
Codice		N 3243 8040
N 3243/8	Cad. €	18,20
Altezza corpo	mm	33
Ø arco	mm	6



Tipo rettangolare, con chiusura orizzontale

Cilindro Ø 12 mm - Altezza corpo 48 mm

Larghezza corpo	mm	75
Codice		N 3243 9075
N 3243/9	Cad. €	45,40



Tipo a combinazione con tre rulli per impostare la combinazione desiderata

Altezza corpo	mm	35
Codice		N 3244 1035
N 3244/1	Cad. €	20,90
Larghezza corpo	mm	27
Ø arco	mm	5



Cassaforte tubolare**Mod. Tube In**

Corpo e coperchio di chiusura in acciaio

Con serratura di sicurezza Kaba con 2 chiavi

Dimensioni: esterne Ø x lungh. 100x175 mm - interne: Ø x prof. 90x150 mm

Utilizzo: ideale per installazioni orizzontali a parete o verticali a pavimento in luoghi nascosti e di difficile individuazione**Il coperchio piano e la serratura a filo, permettono di coprirlo con qualsiasi oggetto****Montaggio:** praticare un foro del diametro di 100 mm con profondità 175 mm, inserire la cassaforte e con una chiave maschio esagonale lunga da 6 mm girare in senso orario la vite nella base della cassaforte fino al bloccaggio, la base della cassaforte si espande ed evita così l'estrazione della stessa.Codice N 3244 9000 **N 3244/9** Cad. € **985,00**  1**Cassetta di emergenza****In materiale plastico** ad alta resistenza agli urti

Adatta per installazione nelle vicinanze di vicinanza di ascensori, uscite di sicurezza, dispositivi antincendio, ecc.

Completa di martelletto e catena con 2 chiavi

Con finestrella dimensioni 60x110 mm

Dimensioni LxPxh 170x170x50 mm

Fornita con tasselli e viti per il fissaggio a parete - Colore rosso

Codice N 3245 3000 **N 3245/3** Cad. € **39,80**  1**Armadietti portachiavi****In lamiera di acciaio stampata** e verniciata - Esecuzione opaca

Completi di ganci numerati e portachiavi con etichette

Predisposti per il fissaggio a parete

Forniti con 2 chiavi

Colore grigio scuro

Con numero ganci	20	30	54	80	140	300
Codice N 3245 ...	7020	7030	7054	7080	7140	7300
N 3245/7	28,80	38,90	52,50	78,00	102,00	493,00
Dimensioni LxPxh mm	160x60x200	160x80x200	240x60x300	280x60x370	270x80x370	720x140x540

Portachiavi con etichetta

Con foro e anello metallico

Dimensioni 54x22 mm

In confezione da 10 portachiaviCodice N 3245 8000 **N 3245/8** La conf. € **3,25**  1

Con 80 ganci

KEY-BAK Portachiavi - Made in U.S.A.**Tipo a disco con 4 anelli portachiavi e moschettone**

Adatto per tenere le chiavi organizzate in anelli diversi che possono essere rimossi individualmente

Per il rilascio della chiave da utilizzare basta far scorrere l'anello fino all'apposita apertura e premere il pulsante

Anelli portachiavi in acciaio Ø 15 mm

Codice N 3246 3000 **N 3246/3** Cad. € **6,85**  12**Con alloggiamento in policarbonato** resistente alle corrosioni, con meccanismo interno di ritorno del cavo testato e protetto contro le infiltrazioni di polvere

Con clip posteriore per aggancio a passanti di pantaloni, tasche e cinture

Tipo a disco rimovibile dalla clip con semplice rotazione

Alloggiamento Ø 4,5 mm

Cavo in poliestere estensibile fino a 900 mm e anello portachiavi Ø 25 mm

Codice N 3246 4000 **N 3246/4** Cad. € **25,50**  12**Tipo a disco con cavo retrattile**

Alloggiamento Ø 50 mm

Cavo in acciaio, rivestito con guaina in nylon, estensibile fino a 1,2 m con anello portachiavi Ø 30 mm

Con fermo di sicurezza per trattenere grossi mazzi di chiavi e utensili e evitare parziali estensioni del cavo

Codice N 3246 6000 **N 3246/6** Cad. € **24,60**  12**KEY-BAK Portatessere - Made in U.S.A.****Tipo a rondella con spilla**

Modello in plastica Ø 30 mm, con cavo in nylon estensibile fino a 600 mm ed anello portachiavi Ø 18 mm

Ideale per uffici, banche, aeroporti ecc.

Codice N 3246 7000 **N 3246/7** Cad. € **8,05**  12

N 3246/4



N 3246/6

N 3246/7



HAZET Alloggiamenti con utensili Safety-Insert-System

In materiale espanso resistente ed antiolio, a 2 colori per una individuazione immediata dell'impronta e riporre velocemente gli utensili

Adatti per l'inserimento nei cassetti dei carrelli HAZET *Assistant*



Questi alloggiamenti hanno dimensioni modulari unificate:

- 172x342 mm, che occupa 1/3 del cassetto;
- 172x392 mm, che occupa 1/3 del cassetto dei carrelli HAZET mod. 179;
- 344x348 mm, che occupa 2/3 del cassetto;
- 519x348 mm, che occupa 3/3 del cassetto



Assortimento di 6 giraviti in alloggiamento da 1/3

Composto da:



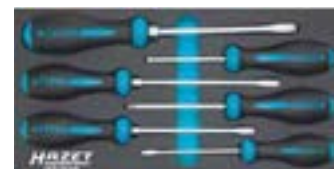
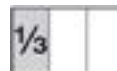

- 4 giraviti  da 4x100 - 5,5x125 - 6,5x150 - 8x150 mm
- 2 giraviti  PH 1 - 2

Codice N 6858 1000 **N 6858/1** Cad. € **148,00**  1



Assortimento di 10 giraviti tricomponenti in alloggiamento da 1/3 + 50 mm

Composto da:

- 4 giraviti  3x80 - 4x100 - 5,5x125 - 6,5x150 mm
- 2 giraviti  PH 1 - 2
- 2 giraviti nani  3,5x25 - 5,5x25 mm
- 2 giraviti nani  PH 1 - 2

Codice N 6858 2010 **N 6858/2** Cad. € **134,00**  1

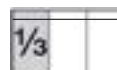



+ 50 mm



Assortimento di 6 giraviti con lama passante in alloggiamento da 1/3 + 50 mm

Composto da:

- 3 giraviti  4,5x75 - 5,5x100 - 7x125 mm
- 3 giraviti  PH 1 - 2 - 3

Codice N 6858 2206 **N 6858/22** Cad. € **202,00**  1

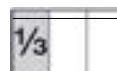

+ 50 mm

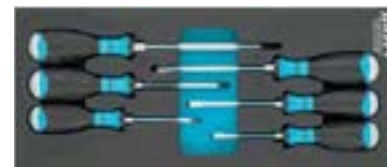

Assortimento di 5 giraviti in alloggiamento da 1/3

Composto da:



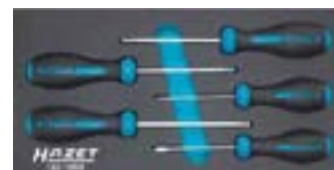

- 5 giraviti  T10H - T15H - T20H - T25H - T30H

Codice N 6858 3000 **N 6858/3** Cad. € **143,00**  1



Assortimento di 15 giraviti per microelettronica in alloggiamento da 1/3 + 50 mm

Composto da:

- 4 giraviti  1,5x0,3 - 2,0x0,4 - 2,5x0,4 - 3,0x0,5 mm
- 3 giraviti  PH 00 - 0 - 1
- 7 giraviti  T5 - T6 - T7 - T8 - T9 - T10 - T15
- 1 giravite cercafase  150x0,5x2,8 mm

Codice N 6858 7015 **N 6858/7** Cad. € **247,00**  1

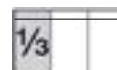

+ 50 mm



Assortimento di 12 chiavi a forchetta doppia in alloggiamento da 1/3 + 50 mm

Composto da:

- 12 chiavi da 6x7 - 8x9 - 10x11 - 12x13 - 14x15 - 16x18 - 17x19 - 20x22 - 21x23 - 24x28 - 30x32 - 34x36

Codice N 6858 1312 **N 6858/13** Cad. € **292,00**  1

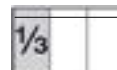

+ 50 mm

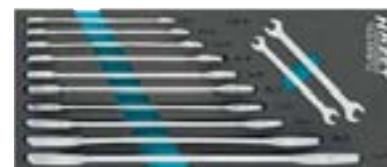

HAZET Alloggiamenti con utensili Safety-Insert-System

In materiale espanso resistente ed antiolio, a 2 colori per una individuazione immediata dell'impronta e riporre velocemente gli utensili

Adatti per l'inserimento nei cassetti dei carrelli HAZET *Assistent*

Questi alloggiamenti hanno dimensioni modulari unificate:

- 172x342 mm, che occupa 1/3 del cassetto;
- 172x392 mm, che occupa 1/3 del cassetto dei carrelli HAZET mod. 179;
- 344x348 mm, che occupa 2/3 del cassetto;
- 519x348 mm, che occupa 3/3 del cassetto



Assortimenti di chiavi a bussola e accessori in alloggiamento da 1/3

Composto da 18 utensili attacco 1/2"

14 bussole da 10 - 11 - 12 - 13 - 14 - 15 - 16 - 17 - 18 - 19 - 21 - 22 - 24 - 27 mm

1 leva a cricchetto

1 snodo cardanico

2 prolunghe da 125 - 250 mm

Codice N 6858 2300 N 6858/23 Cad. € 510,00 1



Assortimento di pinze e tronchese in alloggiamento da 1/3

Composto da:

1 pinza a becchi mezzotondi da 165 mm

1 tronchese da 160 mm

1 pinza regolabile per tubi e dadi da 260 mm

Codice N 6858 3100 N 6858/31 Cad. € 130,00 1



Assortimento di pinze e tronchese in alloggiamento da 1/3 + 50 mm

Adatto per carrelli N 3230/3 - N 3230/8 - N 3233/3 - N 3235/1

Composto da:

1 pinza a becchi mezzotondi diritti, da 145 mm

1 pinza a becchi mezzotondi piegati, da 145 mm

1 pinza universale, da 180 mm

1 tronchese con tagliante laterale, da 145 mm

1 tronchese laterale per filo armonico, da 200 mm

Codice N 6858 3300 N 6858/33 Cad. € 315,00 1

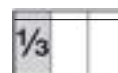

+ 50 mm



Assortimento di pinze per anelli Seeger Ø 19÷60 mm in alloggiamento da 1/3

Composto da:

1 pinza per anelli interni con becchi diritti

1 pinza per anelli interni con becchi piegati a 90°

1 pinza per anelli esterni con becchi diritti

1 pinza per anelli esterni con becchi piegati a 90°

Codice N 6858 3600 N 6858/36 Cad. € 204,00 1

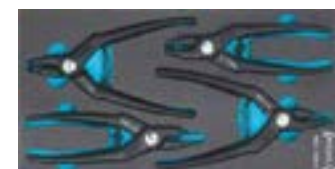

Assortimento di 8 utensili in alloggiamento da 1/3

Composto da:

1 martello da 500 g

2 scalpelli a tagliante diritto larghezza 18 - 24 mm

5 cacciaspine con impugnatura Ø 3 - 4 - 5 - 6 - 8 mm

Codice N 6858 3900 N 6858/39 Cad. € 226,00 1

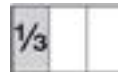

Assortimento di 11 utensili in alloggiamento da 1/3 + 50 mm

Composto da:

1 martello da 500 g

1 mazzuola con teste Ø 28 mm

1 punteruolo con corpo Ø 13 mm

6 cacciaspine Ø 2 - 3 - 4 - 5 - 6 - 8 mm

1 scalpello diritto da 150 mm

1 scalpello a punta da 150 mm

Codice N 6858 4111 N 6858/41 Cad. € 225,00 1

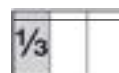

+ 50 mm



HAZET Alloggiamento vuoto Safety-Insert-System

In materiale espanso resistente ed antiolio, a 2 colori

Adatto per l'inserimento nei cassetti dei carrelli HAZET *Assistent*

Dimensioni LxPxh 172x50x33 mm

Codice N 6858 5002 N 6858/5 Cad. € 21,90 1





Alloggiamenti con utensili VDE Safety-Insert-System

In materiale espanso resistente ed antiolio, a 2 colori per una individuazione immediata dell'impronta e riporre velocemente gli utensili

Isolamento protettivo fino a 1000V secondo norma CEI EN 60900:2018

Adatti per l'inserimento nei cassetti dei carrelli HAZET *Assistant*

Questi alloggiamenti hanno dimensioni modulari unificate:

- 172x342 mm, che occupa 1/3 del cassetto;

- 344x392 mm, che occupa 2/3 del cassetto dei carrelli HAZET mod. 179;

Con utensili isolati



1000 V

IEC/DIN EN 60900

Assortimento di 7 giraviti in alloggiamento da 1/3

Composto da:

4 giraviti 0,4x2,5 - 0,5x3,0 - 0,6x3,5 - 0,8x4,0 mm

3 giraviti PH 1 - 2 - 3

Codice N 6859 2000 N 6859/2 Cad. € 125,00 1

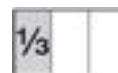

Assortimento di chiavi a bussola e accessori in alloggiamento da 1/3

Composto da 18 utensili con attacco 10 mm (3/8")

15 bussole da 6 - 7 - 8 - 9 - 10 - 11 - 12 - 13 - 14 - 16 - 17 - 18 - 19 - 20 - 22

1 cricchetto reversibile

2 prolunghe da 90 e 142 mm

Codice N 6859 4000 N 6859/4 Cad. € 1.007,00 1

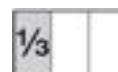

Assortimento di pinze e tronchese in alloggiamento da 1/3

Composto da:

1 pinza a becchi mezzotondi piegati, da 200 mm

1 pinza universale, da 160 mm

1 tronchese con tagliente laterale, da 160 mm

1 pinza regolabile per tubi e dadi, da 250 mm

Codice N 6859 6000 N 6859/6 Cad. € 385,00 1

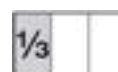

Assortimento di pinze e tronchese in alloggiamento da 1/3

Composto da:

1 cesoia per cavi, da 210 mm

1 spelafili, da 160 mm

1 tronchese con tagliente laterale, da 180 mm

Codice N 6859 7000 N 6859/7 Cad. € 356,00 1

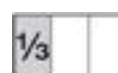

Assortimento di chiavi a forchetta semplice in alloggiamento da 2/3 + 50 mm

Composto da:

18 chiavi da 7 - 8 - 9 - 10 - 11 - 12 - 13 - 14 - 15 - 16 - 17 - 18 - 19 - 20 - 24 - 27 - 32 mm

Codice N 6859 8000 N 6859/8 Cad. € 1.239,00 1

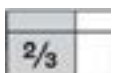

Assortimento di chiavi a bussola e accessori in alloggiamento da 2/3 + 50 mm

Composto da 41 utensili con attacco 10 mm (3/8")

15 bussole da mm 6 - 7 - 8 - 9 - 10 - 11 - 12 - 13 - 14 - 16 - 17 - 18 - 19 - 20 - 22

9 chiavi a bussola con inserto per viti «TORX®» T10 - T15 - T20 - T25 - T27 - T30 - T40 - T45 - T50

9 chiavi a bussola lunghe con inserto per viti «TORX®» T10 - T15 - T20 - T25 - T30 - T40 - T45 - T50

2 chiavi a bussola con inserto per viti da 5 - 6 mm

3 chiavi a bussola con inserto per viti XZN M8 - M10 - M12

1 cricchetto reversibile lunghezza totale 194 mm

2 prolunghe da 90 e 142 mm

Codice N 6859 9000 N 6859/9 Cad. € 2.055,00 1

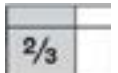

ALLOGGIAMENTI PER UTENSILI REALIZZATI SU MISURA

ABC TOOLS



MATERIALI

Il Plastazote è una schiuma di polietilene a cellule chiuse, viene espanso attraverso l'utilizzo di azoto puro ad alta pressione che conferisce una densità uniforme. La struttura non porosa rende il materiale resistente ad acqua, oli e grassi



PRODUTTIVITÀ

Studiamo e realizziamo la disposizione individuale (CAD) con spazi per la presa o con punti di pressione.

Il layout viene trasformato in un programma di fresatura (CAM). In aggiunta è disponibile l'eventuale marcatura laser che indica il prodotto da riporre.

Le sagome (2D) o i vari livelli (3D) vengono fresati solamente in materiali di alta qualità.



VANTAGGI

- Aumento della produttività
- Ottimizzazione dei processi di lavoro
- Presentazione ordinata dei prodotti
- Protezione di strumentazione sensibile

ABC TOOLS Carrello DRIVER con alloggiamenti completi di utensili

Adatti per industrie autofficine, garages, ecc.

Assortimenti composti da

- carrello DRIVER N 3200 in robusta lamiera di acciaio termoverniciata
- Con 7 cassette, ad estrazione totale (100%) con dispositivo di sicurezza ANTIRIBALTAMENTO
- 4 ruote in gomma piena: 2 fisse e 2 girevoli con dispositivo di bloccaggio
- Portata cassetto 30 kg - Portata carrello 600 kg
- Dimensioni LxPxh 879x459x974
- alloggiamenti di utensili in materiale espanso resistente ed antioilo, a 2 colori per una individuazione immediata dell'impronta e riporre velocemente gli utensili
- Con dimensioni modulari unificate: 390x170 mm (1/3 del cassetto), 390x390 mm (2/3 del cassetto), 390x560 mm (3/3 del cassetto)

**Kit AUTO BASIC**

Composto da:

1 carrello DRIVER N 3200**97 utensili suddivisi in 6 alloggiamenti**

- cassetto ① N 6870/1 - N 6870/3 - N 6870/5
- cassetto ② N 6870/8 - N 6870/9 - N 6870/12

Codice N 6870 0100	N 6870/01	Cad. €	2.638,00
--------------------	------------------	--------	-----------------



N 6870/1 N 6870/3 N 6870/5 N 6870/8 N 6870/9 N 6870/12

Kit AUTO FULL

Composto da:

1 carrello DRIVER N 3200**189 utensili suddivisi in 13 alloggiamenti**

- cassetto ① N 6870/1 - N 6870/2 - N 6870/3
- cassetto ② N 6870/5 - N 6870/6 - N 6870/7
- cassetto ③ N 6870/8 - N 6870/9 - N 6870/11
- cassetto ④ N 6870/12 - N 6870/13 - N 6870/14
- cassetto ⑤ N 6870/16

Codice N 6870 0200	N 6870/02	Cad. €	4.012,00
--------------------	------------------	--------	-----------------



N 6870/1 N 6870/2 N 6870/3 N 6870/5 N 6870/6 N 6870/7 N 6870/8 N 6870/9 N 6870/11 N 6870/12 N 6870/13 N 6870/14 N 6870/16

Kit INDUSTRIA BASIC

Composto da:

1 carrello DRIVER N 3200**115 utensili suddivisi in 8 alloggiamenti**

- cassetto ① N 6870/1 - N 6870/2 - N 6870/3
- cassetto ② N 6870/4 - N 6870/5 - N 6870/6
- cassetto ③ N 6870/13 - N 6870/15

Codice N 6870 0300	N 6870/03	Cad. €	2.984,00
--------------------	------------------	--------	-----------------

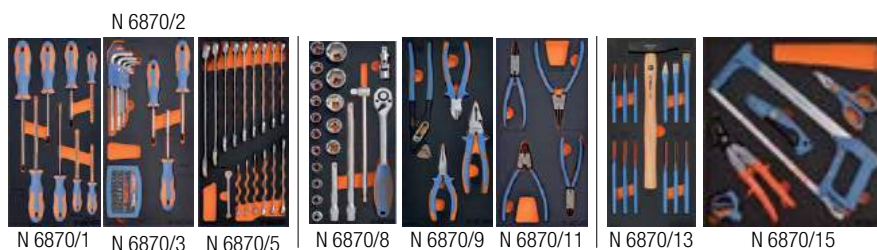

N 6870/1 N 6870/2 N 6870/3 N 6870/4 N 6870/5 N 6870/6 N 6870/8 N 6870/9 N 6870/11 N 6870/13 N 6870/15

Kit INDUSTRIA FULL

Composto da:

1 carrello DRIVER N 3200**194 utensili suddivisi in 14 alloggiamenti**

- cassetto ① N 6870/1 - N 6870/2 - N 6870/3
- cassetto ② N 6870/4 - N 6870/5 - N 6870/6
- cassetto ③ N 6870/7 - N 6870/8 - N 6870/9
- cassetto ④ N 6870/11 - N 6870/12 - N 6870/13
- cassetto ⑤ N 6870/14 - N 6870/15

Codice N 6870 0400	N 6870/04	Cad. €	3.867,00
--------------------	------------------	--------	-----------------



N 6870/1 N 6870/2 N 6870/3 N 6870/4 N 6870/5 N 6870/6 N 6870/7 N 6870/8 N 6870/9 N 6870/11 N 6870/12 N 6870/13 N 6870/14 N 6870/15

Per la composizione di ogni singolo alloggiamento fare riferimento da pag 967 a pag. 970

ABC TOOLS Alloggiamenti con utensili - Driver system

In materiale espanso resistente ed antiolio

A 2 colori per una rapida individuazione dell'impronta e riporre velocemente gli utensili

Adatti per l'inserimento nei cassetti dei carrelli:

FASTBOY, PILOT, DRIVER, VAN XL e TRUCK (vedere da pag. 951)

Questi alloggiamenti hanno dimensioni modulari unificate:

- 395x185 mm, che occupa 1/3 del cassetto;

- 395x375 mm, che occupa 2/3 del cassetto;

- 395x565 mm, che occupa 3/3 del cassetto

Assortimento di 8 giraviti in alloggiamento da 1/3

Composto da:

4 giraviti  da 3x80 - 4x100 - 5,5x125 - 6,5x150

4 giraviti  PH 0 - 1 - 2 - 3

Codice N 6870 1000	N 6870/1	Cad. €	105,00		1
--------------------	----------	--------	--------	---	---

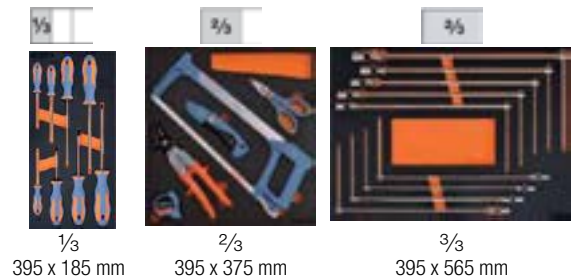

Assortimento di 8 giraviti in alloggiamento da 1/3

Composto da:

3 giraviti TORX®  T6 - T7 - T8

5 giraviti TORX® Tamper Resistant  TH10 - TH15 - TH20 - TH25 - TH30

Codice N 6870 2000	N 6870/2	Cad. €	103,00		1
--------------------	----------	--------	--------	---	---

Assortimento di 8 giraviti VDE in alloggiamento da 1/3

Composto da:

5 giraviti  da 2,5x75 - 3,0x100 - 4,0x100 - 5,5x125 - 6,5x150 mm

3 giraviti  PH 0 - 1 - 2

Codice N 6870 2300	N 6870/23	Cad. €	106,00		1
--------------------	-----------	--------	--------	---	---

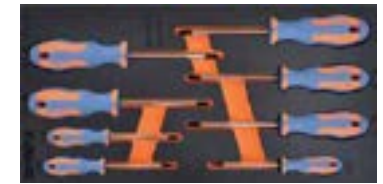

  IEC/DIN EN 60900

Assortimento completo di 44 utensili in alloggiamento da 1/3

Composto da:

2 giraviti «POZIDRIV®»  PZ 1 - PZ 2

1 impugnatura portainseri  1/4"

30 inserti , leva a cricchetto e raccordo  1/4" in cassetta

9 chiavi maschio sferopoliedriche  1,5 - 2 - 2,5 - 3 - 4 - 5 - 6 - 8 - 10 mm

Codice N 6870 3000	N 6870/3	Cad. €	182,00		1
--------------------	----------	--------	--------	---	---



Assortimento di chiavi maschio a «T» con impugnatura in alloggiamento da 1/3

Composto da:

6 chiavi maschio esagonali da 2 - 2,5 - 3 - 4 - 5 - 6 mm

Codice N 6870 6500	N 6870/65	Cad. €	109,00		1
--------------------	-----------	--------	--------	---	---



Assortimento di chiavi a forchetta in alloggiamento da 1/3

Assortimento di chiavi a forchetta

Composto da:

9 chiavi da 6x7 - 8x9 - 10x11 - 12x13 - 14x15 - 16x17 - 18x19 - 20x22 - 21x23 mm

Codice N 6870 4000	N 6870/4	Cad. €	118,00		1
--------------------	----------	--------	--------	---	---



Assortimenti di chiavi combinate in alloggiamento da 1/3

Assortimento di chiavi combinate

Composto da:

16 chiavi combinate da 6 - 7 - 8 - 9 - 10 - 11 - 12 - 13 - 14 - 15 - 16 - 17 - 18 - 19 - 22 - 24 mm

Codice N 6870 5000	N 6870/5	Cad. €	156,00		1
--------------------	----------	--------	--------	---	---



Assortimento di chiavi combinate

Composto da:

6 chiavi da 25 - 26 - 27 - 28 - 30 - 32 mm

Codice N 6870 6000	N 6870/6	Cad. €	155,00		1
--------------------	----------	--------	--------	---	---



ABC TOOLS Alloggiamenti con utensili - Driver system

In materiale espanso resistente ed antiolio

A 2 colori per una rapida individuazione dell'impronta e riporre velocemente gli utensili

Adatti per l'inserimento nei cassettei dei carrelli:

FASTBOY, PILOT, DRIVER, VAN XL e TRUCK (vedere da pag. 951)

Questi alloggiamenti hanno dimensioni modulari unificate:

- 395x185 mm, che occupa 1/3 del cassetto;
- 395x375 mm, che occupa 2/3 del cassetto;
- 395x565 mm, che occupa 3/3 del cassetto



1/3
395 x 185 mm



2/3
395 x 375 mm

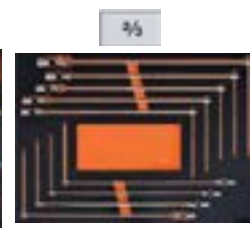

3/3
395 x 565 mm

Assortimenti di chiavi a cricchetto in alloggiamento da 1/3

Composto da:

7 chiavi combinate con cricchetto unidirezionale da 8 - 10 - 12 - 13 - 17 - 19 - 22 mm

Codice N 6870 5207 **N 6870/52** Cad. € **186,00** 1

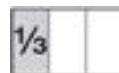

Composto da:

7 chiavi combinate con cricchetto reversibile da 8 - 10 - 12 - 13 - 17 - 19 - 22 mm

Codice N 6870 5407 **N 6870/54** Cad. € **211,00** 1

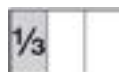

Composto da:

7 chiavi combinate a cricchetto con snodo da 8 - 10 - 12 - 13 - 17 - 19 - 22 mm

Codice N 6870 5607 **N 6870/56** Cad. € **270,00** 1



Assortimenti di chiavi a "delfino" in alloggiamento da 1/3

Con chiavi	n°	7	8
Codice		N 6870 6207	N 6870 6208
N 6870/62	Cad. €	89,00	114,00
Apertura chiavi	mm	10 - 11 - 13 - 14 - 15 - 17 - 18 - 22	6 - 7 - 8 - 9 - 10 - 12 - 16

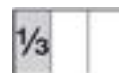

gr. 7

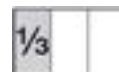

gr. 8



Assortimenti di chiavi a bussola in alloggiamento da 1/3

Composto da **47 utensili attacco 1/4"**

13 bussole da 4 - 4,5 - 5 - 5,5 - 6 - 7 - 8 - 9 - 10 - 11 - 12 - 13 - 14 mm

8 bussole lunghe da 6 - 7 - 8 - 9 - 10 - 11 - 12 - 13

20 bussole con inserto

- 1 snodo cardanico
- 1 leva a cricchetto
- 2 prolunghe da 50 - 100 mm
- 1 portabussole con attacco
- 1 impugnatura a "T" con attacco scorrevole

Codice N 6870 7000 **N 6870/7** Cad. € **226,00** 1

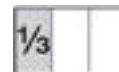

6,3 mm

Composto da **21 utensili attacco 1/2"**

16 bussole da 8 - 10 - 11 - 12 - 13 - 14 - 15 - 16 - 17 - 19 - 21 - 22 - 24 - 27 - 30 - 32 mm

- 1 snodo cardanico
- 1 leva a cricchetto
- 1 leva a T con attacco scorrevole
- 2 prolunghe da 75 - 125 mm

Codice N 6870 8000 **N 6870/8** Cad. € **264,00** 1

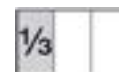

12,5 mm

In materiale espanso resistente ed antiolio

A 2 colori per una rapida individuazione dell'impronta e riporre velocemente gli utensili

Adatti per l'inserimento nei cassettei dei carrelli:

FASTBOY, PILOT, DRIVER, VAN XL e TRUCK (vedere da pag. 951)

Questi alloggiamenti hanno dimensioni modulari unificate:

- 395x185 mm, che occupa 1/3 del cassetto;
- 395x375 mm, che occupa 2/3 del cassetto;
- 395x565 mm, che occupa 3/3 del cassetto



1/3
395 x 185 mm



2/3
395 x 375 mm

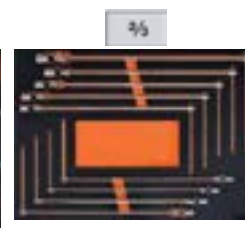

3/3
395 x 565 mm

Assortimenti di pinze e tronchese in alloggiamento da 1/3

Composti da:

- 1 pinza becchi mezzotondi da 160 mm
- 1 pinza universale da 180 mm
- 1 tronchese da 160 mm
- 1 pinza per tubi e dadi da 250 mm



Codice N 6870 9000	N 6870/9	Cad. €	164,00		1
--------------------	----------	--------	--------	--	---



Codice N 6870 9300	N 6870/93	Cad. €	178,00		1
--------------------	-----------	--------	--------	--	---



Assortimento di pinze per anelli Seeger Ø 19÷60 mm in alloggiamento da 1/3

Composto da:

- 1 pinza per anelli interni con becchi dritti
- 1 pinza per anelli interni con becchi piegati a 90°
- 1 pinza per anelli esterni con becchi dritti
- 1 pinza per anelli esterni con becchi piegati a 90°

Codice N 6870 1100	N 6870/11	Cad. €	143,00		1
--------------------	-----------	--------	--------	--	---



Assortimento di chiavi a rullino e pinze a morsetto

Composto da:

- 2 chiavi a rullino da 200 e 300 mm
- 1 pinza a morsetto da 250 mm
- 1 pinza a morsetto con becchi lunghi da 235 mm

Codice N 6870 1200	N 6870/12	Cad. €	157,00		1
--------------------	-----------	--------	--------	--	---



Assortimento completo di 13 utensili in alloggiamento da 1/3

Composto da:

- 1 martello da 300 g
- 2 scalpelli piatti da 125 e 150 mm
- 1 scalpello a punta da 125 mm
- 6 cacciaspina Ø 2 - 3 - 4 - 5 - 6 - 8 mm
- 2 punzoni Ø 3 - 4 mm
- 1 bullino Ø 10 mm

Codice N 6870 1300	N 6870/13	Cad. €	144,00		1
--------------------	-----------	--------	--------	--	---



Assortimento di lime a taglio mezzodolce in alloggiamento da 1/3

Composto da:

- 5 lime forma

Codice N 6870 1400	N 6870/14	Cad. €	126,00		1
--------------------	-----------	--------	--------	--	---



Assortimento di 5 utensili in alloggiamento da 2/3

Composto da:

- 1 cesoia a doppia leva per lamiera
- 1 forbice per elettricisti
- 1 coltello a lama bimetallica
- 1 archetto per seghette da metallo con lama bimetallica
- 1 flessometro da 3 m

Con ulteriore spazio vuoto per riporre utensili o minuteria

Codice N 6870 1500	N 6870/15	Cad. €	216,00		1
--------------------	-----------	--------	--------	--	---



ABC TOOLS Alloggiamenti con utensili - Driver system

In materiale espanso resistente ed antiolio

A 2 colori per una rapida individuazione dell'impronta e riporre velocemente gli utensili

Adatti per l'inserimento nei cassetti dei carrelli:

FASTBOY, PILOT, DRIVER, VAN XL e TRUCK (vedere da pag. 951)

Questi alloggiamenti hanno dimensioni modulari unificate:

- 395x185 mm, che occupa 1/3 del cassetto;
- 395x375 mm, che occupa 2/3 del cassetto;
- 395x565 mm, che occupa 3/3 del cassetto

3/3

Assortimento di chiavi a "T" snodate in alloggiamento da 3/3

Composto da:

9 chiavi da 7 - 8 - 9 - 10 - 12 - 13 - 14 - 17 - 19 mm

Codice N 6870 1600 N 6870/16 Cad. € 479,00 1

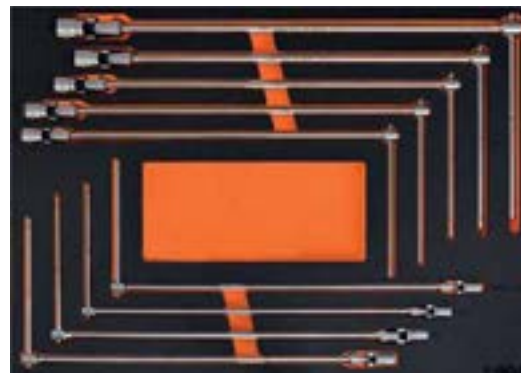

Assortimento di chiavi a "T" in alloggiamento da 3/3

Composto da:

3 chiavi a "T" fisse da 8 - 10 - 12 mm

6 chiavi a "T" maschio da 2 - 2,5 - 3 - 4 - 5 - 6 mm

4 chiavi a "T" fisse T25 - T27 - T30 - T40

3/3

Codice N 6870 1800 N 6870/18 Cad. € 429,00 1



Assortimento per manutenzione moto in alloggiamento da 3/3

Composto da:

1 chiave dinamometrica 10÷60 Nm ■ 3/8"

1 serie con 9 chiavi maschio ○ 1,5 - 10 mm

6 chiavi maschio con 2 esagoni ○ 2 - 2,5 - 3 - 4 - 5 - 6 mm

4 chiavi maschio a "T" snodate ○ 3 - 4 - 5 - 6 mm

4 chiavi a bussola con inserto ○ 5 - 6 - 8 - 10 mm ■ 3/8"

1 chiave a bussola con inserto ○ 12 mm ■ 1/2"

1 chiave per candele ○ 16 mm ○ 1/2"

1 mazzuola con teste intercambiabili Ø 35 mm

3/3

Codice N 6870 2500 N 6870/25 Cad. € 804,00 1



ABC TOOLS Alloggiamenti vuoti - Driver system

In materiale espanso resistente ed antiolio

A 2 colori per una rapida individuazione dell'impronta e riporre velocemente gli utensili

Adatti per l'inserimento nei cassetti dei carrelli:

FASTBOY, PILOT, DRIVER, VAN XL e TRUCK (vedere da pag. 951)

Tipo con 3 settori dimensioni 110x120 mm

Adatto per inserimento nei cassetti del carrello RUNNER con 2 alloggiamenti da 1/3 oppure 1 da 2/3

Dimensioni 390x150 mm

Codice N 6870 4900 N 6870/49 Cad. € 37,00 1



Tipo pretagliato a cubetti

Per creare scomparti con dimensioni secondo le proprie esigenze

Ideale per consentire l'alloggiamento e la protezione di strumenti ed oggetti delicati

Adatto per occupare 3/3 dei carrelli dei cassetti - Dimensioni 395x565 mm

Codice N 6873 5000 N 6873/5 Cad. € 59,50 1



Tipo intero

Per creare scomparti con dimensioni secondo le proprie esigenze

Adatto per occupare 3/3 dei carrelli dei cassetti - Dimensioni 395x565 mm

Codice N 6873 7000 N 6873/7 Cad. € 99,00 1



Assortimenti di utensili

Per elettricisti

Tasca portautensili in nylon con passante per allacciare alla cintura completa di 5 utensili

- 1 paio di forbici B 2182, con manici in materiale bicomponente
- 2 giraviti per viti ad intaglio  M 7097 mm 3x100 - 4x100 con rivestimento VDE
- 1 giravite per viti a croce «PHILLIPS»  M 7101/0 PH1, con rivestimento VDE
- 1 pinza universale M 7129/8 da 180 mm, con rivestimento VDE

Dimensioni tasca chiusa 120x210h mm - Peso circa 0,5 kg

Codice N 6875 0000	N 6875	Cad. €	97,00		1
---------------------------	---------------	--------	--------------	---	---



Tasca completa di 6 utensili - Per elettricisti

Composta da:

- 1 giravite cercafase A 1502/3 da 100 mm
- 1 paio di forbici con manici in materiale bicomponente
- 1 flessometro H 5070 da 2 m
- 2 giraviti VDE SLIM per viti ad intaglio  M 7097/1 da 3,0x100 - 4,0x100 mm
- 1 giravite VDE SLIM viti a croce «PHILLIPS»  M 7100 PH1

Dimensioni tasca chiusa 120x210h mm

Peso circa 0,4 kg

Codice N 6875 2600	N 6875/26	Cad. €	68,00		1
---------------------------	------------------	--------	--------------	---	---



Per elettricisti

Tasca portautensili in nylon con passante per allacciare alla cintura **completa di 6 utensili**:

- 1 giravite cercafase A 1502/3 da 100 mm
- 1 paio di forbici B 2183/5, con manici in materiale bicomponente
- 2 giraviti per viti ad intaglio  M 7099, gr 100 - 102 con rivestimento VDE
- 1 giravite per viti a croce «PHILLIPS»  M 7101/3 PH1, con rivestimento VDE
- 1 flessometro H 5070 da 3 mm

Dimensioni tasca chiusa 120x210h mm - Peso circa 0,5 kg

Codice N 6875 3000	N 6875/3	Cad. €	101,00		1
---------------------------	-----------------	--------	---------------	---	---



Per elettricisti

Borsa portautensili N 2247 completa di 9 utensili VDE

- 2 giraviti per viti ad intaglio  M 7097 mm 3x100 - 4x100
- 3 giraviti per viti a croce «PHILLIPS»  M 7101/0 PH0 - PH1 - PH2
- 1 pinza con becchi mezzotondi diritti M 7123/0 da 200 mm
- 1 tronchese per meccanica M 7130/8
- 1 pinza universale M 7129/8
- 1 paio di forbici M 7148/1

Dimensioni astuccio aperto / chiuso: 240x480 mm / 240x230 mm - Peso circa 1,2 kg

Codice N 6879 0000	N 6879	Cad. €	210,00		1
---------------------------	---------------	--------	---------------	---	---



Tasca portautensili N 2250/3 con cintura N 2251/1 gr. 1 completa di 6 utensili

In nylon ad alta tenacità con cuciture rinforzate per una maggiore tenuta

Struttura rigida con rivetti di rinforzo e con ampi interni

- 1 giravite cercafase A 1502/4 da 65 mm
- 1 paio di forbici per elettricisti B 2183/7
- 2 giraviti ad intaglio M 7097 mm 3x100 - 5,5x125, con rivestimento VDE
- 1 giravite a croce «PHILLIPS» M 7101/0 PH1, con rivestimento VDE
- 1 pinza universale M 7129/8 da 180 mm, con rivestimento VDE

Dimensioni tasca 140x260 mm - Peso circa 0,7 kg

Codice N 6882 5000	N 6882/5	Cad. €	140,00		1
---------------------------	-----------------	--------	---------------	---	---



Assortimenti di utensili

Tasca portautensili N 2250/4 con cintura N 2251/1 gr. 1 completa di 11 utensili

In nylon ad alta tenacità con cuciture rinforzate per una maggiore tenuta
Struttura rigida con rivetti di rinforzo e con ampi interni e tasche laterali elastiche

- 1 giravite cercafase A 1502/4 da 65 mm
- 1 paio di forbici per elettricisti B 2183/7
- 1 spelacavi B 2186/5 per cavi elettrici Ø 4÷28 mm
- 3 giraviti ad intaglio M 7097 mm 3x100 - 4x100 - 5,5x125, con rivestimento VDE
- 3 giraviti a croce «PHILLIPS» M 7101/0 PH0 - PH1 - PH2, con rivestimento VDE
- 1 pinza universale M 7129/8 da 180 mm, con rivestimento VDE
- 1 tronchese laterale M 7130/8 da 160 mm, con rivestimento VDE

Dimensioni tasca 180x270 mm
Peso circa 1,2 kg

Codice N 6884 5000	N 6884/5	Cad. €	211,00		1
--------------------	----------	--------	--------	---	---



Tasca portautensili N 2250/5 con cintura N 2251/1 gr. 1 completa di 13 utensili

In nylon ad alta tenacità con cuciture rinforzate per una maggiore tenuta
Struttura rigida con ampi interni e anello laterale portamartello

- 1 giravite cercafase A 1502/4 da 65 mm
- 1 paio di forbici per elettricisti B 2183/7
- 1 spelacavi B 2186/5 per cavi elettrici Ø 4÷28 mm
- 1 flessometro H 5070 da 3 m
- 3 giraviti ad intaglio M 7097 da mm 3,5x100 - 4x100 - 5,5x125, con rivestimento VDE
- 2 giraviti ad impronta combinata «PHILLIPS» + intaglio M 7102/41 H1 - H2, con rivestimento VDE
- 2 giraviti ad impronta combinata «POZIDRIV» + intaglio M 7102/43 Z1 - Z2, con rivestimento VDE
- 1 pinza universale M 7129/8 da 180 mm, con rivestimento VDE
- 1 tronchese laterale M 7130/8 da 160 mm, con rivestimento VDE

Dimensioni tasca 180x260 mm
Peso circa 2 kg

Codice N 6886 6000	N 6886/6	Cad. €	237,00		1
--------------------	----------	--------	--------	--	---



Astuccio portautensili con cerniera completo di 24 utensili

In nylon ad alta tenacità con cuciture rinforzate per una maggiore tenuta

- 6 chiavi combinate 10 - 11 - 12 - 13 - 15 - 17 mm
- 1 pinza regolabile per tubi e dadi da 240 mm
- 1 chiave a rullino da 150 mm
- 1 pinza a becchi lunghi da 150 mm
- 6 chiavi maschio esagonali da 2 - 2,5 - 3 - 4 - 5 - 6 mm
- 1 flessometro da 2 m
- 1 giravite cercafase
- 1 martello da 300 g
- 3 giraviti ad intaglio 3x75 - 5x100 - 6x125 mm
- 2 giraviti a croce «PHILLIPS» PH1 - PH2
- 1 paio di forbici

Dimensioni astuccio LxPxh 250x330x50 mm
Peso circa 3,2 kg

Codice N 6893 2400	N 6893/24	Cad. €	115,00		1
--------------------	-----------	--------	--------	---	---



Borsa portautensili in tessuto di nylon N 2246 completa di 20 utensili per elettricisti

Doppie cuciture in nylon, chiusura lampo lungo tutto il perimetro della borsa per un agevole utilizzo ed accesso al contenuto

- 1 pinza universale VDE M7129/8 da 160 mm
- 9 chiavi maschio esagonali da 1,5 - 2 - 2,5 - 3 - 4 - 5 - 6 - 8 - 10 mm
- 1 paio di forbici B 2183/5
- 1 utensile spelacavi B 2186/5 1 pinza regolabile per tubi e dadi da 240 mm
- 1 chiave per quadri elettrici M 7108/45
- 1 paio di guanti M 2265/5 tg. 9
- 3 giraviti per viti con intaglio M 7097 da 2,5x75 - 4,0x100 - 5,5x125 mm
- 2 giraviti per viti a croce «PHILLIPS» M 7101/0 - Punta PH 1 - PH 2

Dimensioni: chiusa 400x330 mm - aperta 400x640 mm
Peso circa 3,5 kg

Codice N 6893 2500	N 6893/25	Cad. €	254,00		1
--------------------	-----------	--------	--------	---	---



Assortimenti di utensili

Borsa portautensili in tessuto di nylon N 2246 completa di 37 utensili

Doppie cuciture in nylon, chiusura lampo lungo tutto il perimetro della borsa per un agevole utilizzo ed accesso al contenuto

- 5 giraviti per viti con intaglio A 1436 da 3,0x100 - 4,0x125 - 5,5x125 - 6,5x150 - 8,0x175 mm
- 4 giraviti per viti a croce «PHILLIPS» A 1472 - Punta DIN PH 0 - PH 1 - PH 2 - PH 3
- 9 chiavi sferopoliedriche maschio esagonali da 1,5 - 2 - 2,5 - 3 - 4 - 5 - 6 - 8 - 10 mm
- 9 chiavi a forchetta doppie A 2930 da 6x7 - 8x7 - 10x11 - 12x13 - 14x15 - 16x17 - 18x19 - 20x22 - 21x23 mm
- 1 pinza B 1675/5 da 200 mm
- 1 pinza universale B 1731/9 da 180 mm
- 1 tronchese B 1813/5 da 160 mm
- 1 paio di forbici B 2183/5
- 1 pinza regolabile per tubi e dadi B 2313/7 da 250 mm
- 1 martello C 3432/1 da 500 gr
- 1 coltello con lama trapezoidale C 5287
- 1 metro snodato H 5028 da 2
- 1 flessometro H 5070 da 3 m
- 1 paio di guanti M 2265/5 tg. 9

Dimensioni: chiusa 400x330 mm - aperta 400x640 mm - Peso circa 4 kg



Codice N 6893 3700	N 6893/37	Cad. €	435,00		1
--------------------	-----------	--------	--------	---	---



Zaino multiuso N 2256 completo di 12 utensili

In nylon ad alta tenacità con cuciture rinforzate per una maggiore tenuta

Robuste spalline regolabili, con imbottitura per un comodo trasporto

- 1 giravite cercafase A 1502/4 da 65 mm
 - 1 paio di forbici B 2183
 - 1 flessometro H 5070 da 3 m
 - 5 giraviti per viti ad intaglio  M 7097 mm 2,5x75 - 3,0x100 - 4,0x100 - 5,5x125 - 6,5x150
 - 2 giraviti per viti a croce «PHILLIPS»  M 7101/0 PH 1 - PH 2
 - 1 pinza universale M 7129/8 da 180 mm, con rivestimento VDE
 - 1 tronchese laterale M 7130/8 da 160 mm, con rivestimento VDE
- Dimensioni zaino LxPxh 340x160x430 mm
Peso circa 4,1kg



Codice N 6887 1000	N 6887/1	Cad. €	304,00		1
--------------------	----------	--------	--------	---	---



Zaino trolley multiuso N 2256/8 completo di 12 utensili

In nylon ad alta tenacità con cuciture rinforzate per una maggiore tenuta

Robuste spalline regolabili, con imbottitura per un comodo trasporto

- 1 giravite cercafase A 1502/4 da 65 mm
 - 1 paio di forbici B 2183
 - 1 flessometro H 5070 da 3 m
 - 5 giraviti per viti ad intaglio  M 7097 mm 2,5x75 - 3,0x100 - 4,0x100 - 5,5x125 - 6,5x150
 - 2 giraviti per viti a croce «PHILLIPS»  M 7101/0 PH 1 - PH 2
 - 1 pinza universale M 7129/8 da 180 mm, con rivestimento VDE
 - 1 tronchese laterale M 7130/8 da 160 mm, con rivestimento VDE
- Dimensioni zaino LxPxh 420x230x500 mm
Peso circa 4,1 kg



Codice N 6887 2000	N 6887/2	Cad. €	409,00		1
--------------------	----------	--------	--------	---	---



Zaino multiuso N 2256/1 completo di 12 utensili

In nylon ad alta tenacità con cuciture rinforzate per una maggiore tenuta

Robuste spalline regolabili, con imbottitura per un comodo trasporto

- 1 giravite cercafase A 1502/4 da 65 mm
 - 1 paio di forbici B 2183
 - 1 flessometro H 5070 da 3 m
 - 5 giraviti per viti ad intaglio  M 7097 mm 2,5x75 - 3,0x100 - 4,0x100 - 5,5x125 - 6,5x150
 - 2 giraviti per viti a croce «PHILLIPS»  M 7101/0 PH 1 - PH 2
 - 1 pinza universale M 7129/8 da 180 mm, con rivestimento VDE
 - 1 tronchese laterale M 7130/8 da 160 mm, con rivestimento VDE
- Dimensioni zaino LxPxh 420x230x500 mm
Peso circa 4,1 kg

Codice N 6887 5000	N 6887/5	Cad. €	350,00		1
--------------------	----------	--------	--------	---	---



Assortimenti di utensili

Trolley portautensili N 2253/1 completo di 30 utensili

In nylon ad alta tenacità con cuciture rinforzate per una maggiore tenuta

Completo di scomparto inferiore con cassetta portaminuteria

1 giravite cercafase A 1502/4 da 100 mm

8 chiavi maschio esagonali A 3107/2 da 2 - 2,5 - 3 - 4 - 5 - 6 - 8 - 10 mm

1 paio di forbici B 2183/7

1 spelacavi B 2186/5 per cavi elettrici Ø 4÷28 mm

1 martello C 3432/1 da 400 g

1 archetto D 2795/6 con lama per metallo

1 flessometro H 5070 da 3 m

1 livella tascabile H 5145

3 giraviti ad intaglio M 7097 mm 3x75 - 3,5x100 - 4x100, con rivestimento VDE

2 giraviti a croce «PHILLIPS» M 7101/0 - PH1 - PH2, con rivestimento VDE

2 giraviti ad impronta combinata «PHILLIPS» + intaglio M 7102/45 H1 - H2, con rivestimento VDE

2 giraviti ad impronta combinata «POZIDRIV» + intaglio M 7102/55 Z1 - Z2, con rivestimento VDE

1 chiave universale per armadi e quadri elettrici M 7108/45

1 pinza a becchi lunghi M 7123/0 da 200 mm, con rivestimento VDE

1 pinza universale M 7129/8 con rivestimento VDE

1 tronchese laterale M 7130/8 con rivestimento VDE

1 cesoia M 7150/2, con rivestimento VDE

1 lucchetto N 3243/7 con corpo larghezza 30 mm

Dimensioni LxPxh 410x265x480 mm - Peso circa 8,2 kg

Codice N 6890 5000	N 6890/5	Cad. €	750,00		1
--------------------	-----------------	--------	---------------	---	---



Borsa portautensili in cuoio nero con pannelli interni completa di 27 utensili

9 chiavi maschio esagonali A 3107/93 da 1,5÷10 mm

1 paio di forbici B 2183/7, con manici in materiale bicomponente

1 spelacavi B 2186/5 per cavi elettrici Ø 4÷28 mm

1 martello C 3431/2 da 300 g

1 flessometro H 5070 da 3 m

1 pinza per fascette L 6660

5 giraviti per viti ad intaglio M 7097 mm 2,5x75 - 3,0x100 - 4,0x100 - 5,5x125 - 6,5x150

3 giraviti per viti a croce «PHILLIPS» M 7101/0 PH0 - PH1 - PH2 con rivestimento VDE

1 chiave universale per armadi e quadri elettrici M 7108/45

1 pinza a becchi lunghi M 7122/0 da 160 mm, con rivestimento VDE

1 pinza universale M 7129/8 con rivestimento VDE

1 pinza spelacavi a regolazione automatica M 7137/5, con rivestimento VDE

1 pinza regolabile per tubi e dadi M 7140 da 250 mm, con rivestimento VDE

Dimensioni LxPxh 480x190x395 mm - Peso circa 6,9 kg

Codice N 6892 6000	N 6892/6	Cad. €	1.180,00		1
--------------------	-----------------	--------	-----------------	---	---



Valigetta in polietilene antiurto ad alta densità N 2280 completa di 58 utensili

Con maniglia in ABS ricoperta in morbida gomma e 2 serrature in acciaio con chiave

1 serie di 6 giraviti per microelettronica A 1400/6

1 cercafase misuratore di tensione A 1503

8 chiavi combinate A 2945 da 10÷22 mm

7 chiavi a bocca esagonale A 3083/6 da 5÷13 mm

9 chiavi maschio esagonali A 3109/75 da 1,5÷10 mm

1 pinzetta isolante B 1609/2

1 rotolo di nastro isolante colore rosso B 2168

1 paio di forbici B 2183/7

1 passacavi B 2185/3 da 20 mm

1 spelacavi B 2186/33 per cavi elettrici con Ø 6÷29 mm

1 spelacavi B 2186/5 per cavi elettrici Ø 4÷28 mm

1 pinza regolabile per tubi e dadi B 2314/1 da 240 mm

1 martello C 3432/1 da 300 g

1 archetto per meccanica D 2795/4

1 flessometro H 5070 da 3 m

1 saldatore elettrico K 3783/3 da 40 W

1 oliatore K 3912 da 25 ml

5 giraviti per viti ad intaglio M 7097 mm 2,5x75 - 3,0x100 - 4,0x100 - 5,5x125 - 6,5x150

2 giraviti per viti a croce «PHILLIPS» M 7101/0 PH 1 - PH 2

1 chiave universale per armadi e quadri elettrici M 7108/45

1 assortimento di pinza e tronchese M 7136/5, con rivestimento VDE

1 pinza spelacavi a regolazione automatica M 7137/5

1 coltello M 7144/5, con rivestimento VDE

1 cesoia per cavi M 7150/2, con rivestimento VDE

1 torcia per ispezione N 9097/93

Dimensioni chiusa LxPxh 420x330x175 mm - Peso circa 11,4 kg

Codice N 6892 7300	N 6892/73	Cad. €	1.412,00		1
--------------------	------------------	--------	-----------------	---	---



Retro del pannello
specificatamente realizzato
per alloggiare chiavi



Assortimenti di utensili

Valigetta N 2282/7 in ABS con profilo aggiuntivo di alluminio che assicura una miglior tenuta della chiusura completa di 24 utensili

Serratura centrale con chiave

8 chiavi maschio esagonali A 3107/2 da 2÷10 mm

1 paio di forbici B 2183/7

1 martello C 3432/1 da 300 g

1 archetto per meccanica D 2795/1

1 flessometro H 5070 da 3 m

1 livella tascabile H 5143

5 giraviti per viti ad intaglio M 7097 mm 2,5x75 - 3,0x100 - 4,0x100 - 5,5x125 - 6,5x150

2 giraviti per viti a croce «PHILLIPS» M 7101/0 PH 1 - PH 2

1 chiave universale per armadi e quadri elettrici M 7108/45

1 pinza universale M 7129/8 da 180 mm, con rivestimento VDE

1 tronchese laterale M 7130/8 da 160 mm, con rivestimento VDE

1 coltello M 7144/1, con rivestimento VDE

Dimensioni LxPxh 450x390x170h mm

Peso circa 5,5 kg

Codice N 6892 7400 N 6892/74 Cad. € 499,00 1

**Valigetta N 2282/7 in ABS con profilo aggiuntivo di alluminio che assicura una miglior tenuta della chiusura completa di 31 utensili**

Serratura centrale con chiave - Pannello superiore con cinghia di trattenimento extra lunga

Fondo portautensili termoformato adatto per contenere un trapano elettrico con separatori modulari

3 giraviti VDE E-Slim per viti con intaglio da 3,0x100 - 4,0x100 - 5,5x125 mm

2 giraviti VDE E-Slim per viti a croce «PHILLIPS» - Punta PH 1 - PH 2

1 giravite cercafase a lama fissa 3x0,5x70 mm

1 paio di forbici per elettricisti

9 chiavi maschio esagonali da 1,5 - 2 - 2,5 - 3 - 4 - 5 - 6 - 8 - 10 mm

1 martello per meccanica da 300 g

1 archetto per meccanica fine - Lunghezza 250 mm

1 pinza universale VDE - Lunghezza 160 mm

1 flessometro - Lunghezza 5 m

1 livella tascabile - Dimensioni 100x35x13 mm

1 paio di guanti di protezione per uso industriale - Taglia 9 (L)

1 cutter con lame a 8 settori - Larghezza 18 mm

1 pennarello Dura-Ink - Punta Ø 1 mm - Colore nero

1 passacavi per elettricisti - Diametro 3 mm - Lunghezza 15 m

4 giraviti per elettronica per viti con intaglio da 1,5x60 - 2,0x60 - 2,5x60 - 3,0x60 mm

2 giraviti per elettronica per viti a croce «PHILLIPS» - Punta PH 00 - PH 0

Dimensioni LxPxh esterne 495x415x195 mm

Peso circa 7,1 kg

Codice N 6892 7500 N 6892/75 Cad. € 533,00 1

**Valigetta N 2282/7 in ABS con profilo aggiuntivo di alluminio che assicura una miglior tenuta della chiusura completa di 39 utensili**

Serratura centrale con chiave - Pannello superiore con cinghia di trattenimento extra lunga

Fondo portautensili termoformato adatto per contenere un trapano elettrico con separatori modulari

8 chiavi a forchetta A 2930 6x7 - 8x9 - 10x11 - 12x13 - 14x15 - 16x17 - 18x19 - 20x22 mm

9 chiavi maschio esagonali A 3107/93 da 1,5÷10 mm

1 paio di forbici B 2183/5, con manici in materiale bicomponente

1 spelacavi B 2186/0 per cavi normali e coassiali

1 spelacavi B 2186/33 per cavi elettrici a sezione tonda con Ø 6÷29 mm

1 spelacavi B 2186/5 per cavi elettrici Ø 4÷28 mm

1 pinza regolabile per tubi e dadi B 2314/1 da 240 mm

1 martello C 3431/2 da 300 g

1 flessometro H 5070 da 3 m

1 multimetro digitale H 5433/3

1 pinza per fascette L 6660

1 cercafase per viti ad intaglio con lama lunghezza 100 mm

5 giraviti ad intaglio M 7097 mm 2,5x75-3,0x100-4,0x100-5,5x125-6,5x150, con rivestimento VDE

3 giraviti a croce «PHILLIPS» M 7101/0 PH0 - PH1 - PH2, con rivestimento VDE

1 pinza a becchi lunghi M 7123/0 da 200 mm, con rivestimento VDE

1 pinza universale M 7129/8, con rivestimento VDE

1 coltello M 7145/5, con rivestimento VDE

1 cesoia per cavi M 7150/2, con rivestimento VDE

Dimensioni LxPxh 450x390x180 mm

Peso circa 8,5 kg

Codice N 6892 7600 N 6892/76 Cad. € 1.047,00 1



Assortimenti di utensili

Valigetta N 2282/7 in ABS con profilo aggiuntivo di alluminio che assicura una miglior tenuta della chiusura completa di 26 utensili

Con profilo di rinforzo in alluminio e serratura centrale con chiave

- 1 giravite cercafase A 1502/4 da 100 mm
 - 9 chiavi maschio esagonali A 3107/94 da 1,5 ÷ 10 mm
 - 1 paio di forbici B 2183/5, con manici in materiale bicomponente
 - 1 pinza spelacavi B 2187/5
 - 1 martello C 3432/1 da 400 g
 - 1 livella tascabile H 5143
 - 1 paio di guanti M 2269/4
 - 5 giraviti ad intaglio M 7099 mm 3x100 - 3,5x100 - 4x100 - 4,5x125 - 5,5x125, con rivestimento VDE
 - 3 giraviti a croce «PHILLIPS» M 7101/0 PH0 - PH1 - PH2, con rivestimento VDE
 - 1 chiave universale per armadi e quadri elettrici M 7108/45
 - 1 pinza universale M 7129/8 da 180 mm, con rivestimento VDE
 - 1 tronchese laterale M 7130/8 da 160 mm, con rivestimento VDE
- Dimensioni LxPxh 450x390x180 mm
Peso circa 7,4 kg

Codice N 6892 7800	N 6892/78	Cad. €	531,00 1
---------------------------	------------------	--------	-----------------



Valigetta N 2282/7 in polipropilene completa di 36 utensili

Con profilo di rinforzo in alluminio e serratura centrale con chiave

- 8 chiavi a forchetta A 2930 6x7 - 8x9 - 10x11 - 12x13 - 14x15 - 16x17 - 18x19 - 20x22 mm
 - 9 chiavi maschio esagonali A 3107/93 da 1,5 ÷ 10 mm
 - 1 paio di forbici B 2183/5, con manici in materiale bicomponente
 - 1 spelacavi B 2186/33 per cavi elettrici a sezione tonda con Ø 6÷29 mm
 - 1 spelacavi B 2186/5 per cavi elettrici Ø 4÷28 mm
 - 1 pinza regolabile per tubi e dadi B 2313/6 da 240 mm
 - 1 martello C 3431/2 da 300 g
 - 1 flessometro H 5070 da 3 m
 - 1 pinza per fascette L 6660
 - 1 cercafase per viti ad intaglio con lama lunghezza 100 mm
 - 5 giraviti ad intaglio M 7097 mm 2,5x75-3,0x100-4,0x100-5,5x125-6,5x150, con rivestimento VDE
 - 2 giraviti a croce «PHILLIPS» M 7101/0 PH 1 - PH 2, con rivestimento VDE
 - 1 giravite per viti a croce «PHILLIPS» M 7101/1 PH0, con rivestimento VDE
 - 1 chiave universale per armadi e quadri elettrici M 7108/45
 - 1 pinza a becchi lunghi M 7123/0 da 200 mm, con rivestimento VDE
 - 1 pinza universale M 7130/0 da 180 mm, con rivestimento VDE
 - 1 coltello M 7144/5, con rivestimento VDE
- Dimensioni esterne LxPxh 450x390x170 mm
Peso circa 6,6 kg

Codice N 6892 8000	N 6892/8	Cad. €	783,00 1
---------------------------	-----------------	--------	-----------------



Valigetta completa di 31 utensili

Con 2 pannelli con sistema di fissaggio degli utensili

- 8 chiavi a forchetta A 2930 6x7 - 8x9 - 10x11 - 12x13 - 14x15 - 16x17 - 18x19 - 20x22 mm
 - 8 chiavi maschio esagonali A 3106/2 da 2÷10 mm
 - 1 coltello per elettricisti
 - 1 paio di forbici B 2183/5, con manici in materiale bicomponente
 - 1 martello C 3432/1 da 300 g
 - 1 archetto per meccanica D 2795/1
 - 1 flessometro H 5070 da 3 m
 - 1 livella tascabile H 5143
 - 5 giraviti per viti ad intaglio M 7097 mm 2,5x75 - 3,0x100 - 4,0x100 - 5,5x125 - 6,5x150
 - 2 giraviti per viti a croce «PHILLIPS» M 7101/0 PH 1 - PH 2
 - 1 pinza a becchi lunghi M 7123/0 da 200 mm, con rivestimento VDE
 - 1 pinza universale M 7129/8 con rivestimento VDE
- Dimensioni LxPxh 440x310x190 mm
Peso 6,4 kg

Codice N 6892 9000	N 6892/9	Cad. €	650,00 1
---------------------------	-----------------	--------	-----------------



Assortimenti di utensili

Trolley N 2282/8 in ABS con maniglia telescopica, 2 ruote e 2 piedini di appoggio completa di 40 utensili per manutenzione

Completa di 2 pannelli portautensili con elastici passanti, tasca portadocumenti e portautensili
Fondo portautensili termoformato con divisori mobili completo di 2 astucci estraibili in plastica per minuteria
Serratura doppia a scatto con chiusura a chiave

6 giraviti per viti con intaglio  A 1436 mm 3x80 - 4x101 - 5,5x125 - 6,5x150 - 8x175 - 10x200

3 giraviti per viti a croce «PHILLIPS»  A 1472/0 PH1 - PH2 - PH3

12 chiavi a forchetta A 2934 da 6x7 ÷ 30x32 mm

9 chiavi maschio esagonali A 3107/93 da 1,5 ÷ 10 mm

1 pinza per meccanica B 1675/5 da 200 mm

1 pinza universale B 1731/9 da 180 mm

1 tronchese B 1813/5 da 160 mm

1 paio di forbici B 2183/5

1 pinza regolabile B 2313/6 da 240 mm

1 martello C 3432/1 da 500 g

1 coltello C 5287

1 archetto D 2763/2

1 doppiometro H 5028

1 flessometro H 5070 da 3 m

Dimensioni LxPxh 460x330x200 mm

Peso circa 7 kg



Codice N 6892 9100 **N 6892/91** Cad. € **659,00**  1

Trolley N 2283/3 in materiale plastico ABS antiurto con telaio telescopico e 2 ruote Ø 60 mm con profilo di chiusura in alluminio completa di 31 utensili

Maniglia per il traino estraibile in lega di alluminio, sbloccabile con apposito pulsante

Con profilo di rinforzo in alluminio e serratura centrale con chiave

Pannello superiore con cinghia di trattenimento extra lunga - Fondo portautensili termoformato con divisori mobili

3 giraviti VDE E-Slim per viti con intaglio da 3,0x100 - 4,0x100 - 5,5x125 mm

2 giraviti VDE E-Slim per viti a croce «PHILLIPS» - Punta PH 1 - PH 2

1 giravite cercafase a lama fissa 3x0,5x70 mm

1 paio di forbici per elettricisti

9 chiavi maschio esagonali da 1,5 - 2 - 2,5 - 3 - 4 - 5 - 6 - 8 - 10 mm

1 martello per meccanica da 300 g

1 archetto per meccanica fine, lunghezza 250 mm

1 pinza universale VDE, lunghezza 160 mm

1 flessometro da 5 m

1 livella tascabile, dimensioni 100x35x13 mm

1 paio di guanti di protezione per uso industriale, taglia 9 (L)

1 cutter con lame a 8 settori, larghezza 18 mm

1 pennarello Dura-ink colore nero con punta Ø 1 mm

1 passacavi per elettricisti con diametro 3 mm, lunghezza 15 m

4 giraviti per elettronica per viti con intaglio da 1,5x60 - 2,0x60 - 2,5x60 - 3,0x60 mm

2 giraviti per elettronica per viti a croce «PHILLIPS» - Punta DIN PH 00 - PH 0

Dimensioni LxPxh esterne 515x440x255 mm - Peso circa 7,5 kg

Codice N 6892 9300 **N 6892/93** Cad. € **681,00**  1



Per settore nautico e manutenzione «On Board Tools» - Valigetta in ABS ad alta resistenza

Guarnizione in gomma per proteggere il contenuto da acqua, vento, salsedine, ecc. **Completa di 57 utensili**

4 giraviti ad intaglio  A 1437/1 mm 2,5x75 - 5,5x101 - 5,5x125 - 6,5x150

2 giraviti a croce «PHILLIPS»  A 1471/1 PH1 - PH2

1 chiave a rullino A 2879 da 200 mm

3 chiavi a forchetta A 2932 apertura $\frac{9}{8}$ "x $\frac{7}{16}$ " - $\frac{1}{2}$ "x $\frac{9}{16}$ " - $\frac{5}{8}$ "x $\frac{11}{16}$ "

8 chiavi combinate A 2935 da mm 7 - 8 - 10 - 12 - 13 - 14 - 17 - 19

9 chiavi maschio esagonali da mm 1,5 - 2 - 2,5 - 3 - 4 - 5 - 6 - 8 - 10

7 chiavi a bussola poligonali A 3116/2 da mm 10 - 12 - 13 - 14 - 17 - 19 - 22

5 chiavi a bussola poligonali A 3116/22 da $\frac{7}{16}$ " - $\frac{1}{2}$ " - $\frac{9}{16}$ " - $\frac{11}{16}$ " - $\frac{7}{8}$ "

1 pezzo per tipo: snodo cardanico A 3116/4, leva a cricchetto A 3116/7, leva a "T" A 3116/12,

prolunga A 3116/13 da 250 mm

1 pinza a becchi mezzotondi B 1675/5 da 200 mm

1 pinza universale B 1731/9 da 180 mm

1 tronchese laterale B 1813/5 da 180 mm

1 nastro isolante B 2168 colore rosso

1 coltello per nautica B 2173/4

1 paio di forbici B 2182

1 pinza regolabile per tubi e dadi lunghezza 250 mm

1 spatola B 4092/3 larghezza 60 mm

1 chiave per filtri olio C 3001/3

2 chiavi per candele C 3048/1 da mm 16 - 20,8

1 spazzola per candele e morsetti batterie C 3265/5

1 mazzuola combinata C 3476 Ø testa 35 mm

1 spray multiuso

Dimensioni LxPxh 580x400x80 mm - Peso circa 9,2 kg

Codice N 6895 0000 **N 6895** Cad. € **399,00**  1

Edizione commemorativa

Codice N 6895 1000 **N 6895/1** Cad. € **420,00**  1



Per nautica

Per manutenzione**Cassetta di lamiera N 2237/3 da 430 mm completa di 30 utensili**

- 1 serie di 9 giraviti ad intaglio e croce A 1482/9
- 1 serie di 8 chiavi a forchetta A 2930 da 6x7÷20x22 mm
- 1 pinza a becchi lunghi B 1675/5 da 200 mm
- 1 pinza universale B 1731/9 da 200 mm
- 1 tronchese B 1813/5 da 160 mm
- 1 paio di forbici B 2174/1
- 1 pinza regolabile per tubi e dadi B 2313/6 da 240 mm
- 1 martello C 3431/2 da 500 g
- 1 coltello C 5287
- 1 archetto per seghette da metallo D 2763
- 1 metro snodato H 5033 da 2 m
- 1 flessometro H 5083/1 da 3 m
- 1 spray "Marinoli" K 3832
- 1 lucchetto N 3243/7 da 30 mm

Peso circa 8,9 kg

Codice N 6894 2000	N 6894/2	Cad. €	504,00 1
---------------------------	-----------------	--------	-----------------

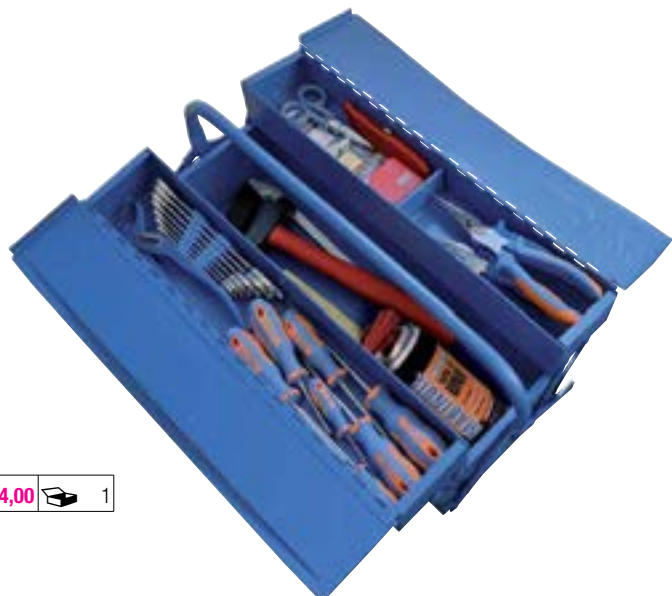
**Per manutenzione****Cassetta di lamiera N 2237/3 da 430 mm completa con 79 utensili**

- 1 serie di 7 giraviti A 1482/7 ad intaglio da 3,0x80÷8,0x150 e croce da 1 e 2
- 1 chiave a rullino A 2879 da 300 mm
- 1 serie di 12 chiavi a forchetta A 2930/4x12 da 6x7÷30x32 mm
- 1 serie di 12 chiavi poligonali A 3021/12 da 6x7÷30x32 mm
- 1 serie di 9 chiavi maschio esagonali A 3107/93 da 1,5÷10 mm
- 1 assortimento di chiavi a bussola esagonali ed accessori A 3115/4 con attacco 1/2
- 1 pinza a becchi lunghi B 1675/5 da 200 mm
- 1 pinza universale B 1731/9 da 200 mma
- 1 tronchese B 1813/5 da 160 mma
- 1 paio di forbici B 2174/1
- 1 pinza regolabile per tubi e dadi B 2313/6 da 240 mm
- 1 martello C 3432/1 da 500 g
- 1 assortimento C 3620/2 di 3 scalpelli, 2 punzoni ed 1 bulino
- 1 lucchetto N 3243/7 da 30 mm

Peso circa 16,9 kg

Codice N 6894 6000	N 6894/6	Cad. €	970,00 1
---------------------------	-----------------	--------	-----------------

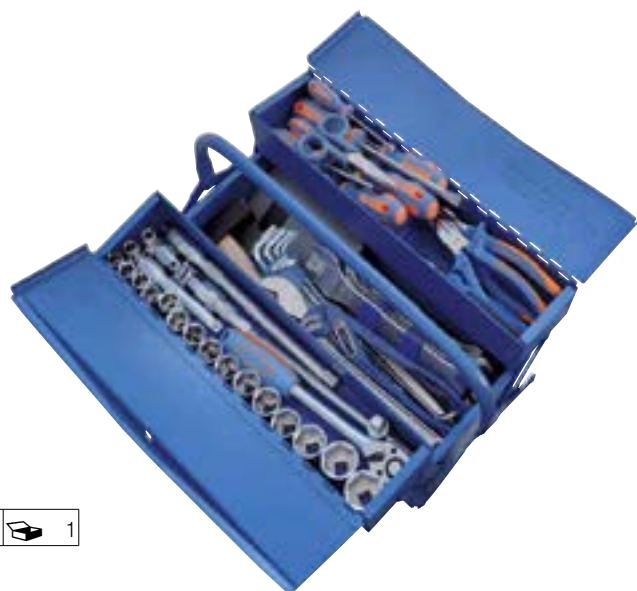
**Per manutenzione servizio auto e garagisti****Cassetta di lamiera N 2237/5 da 530 mm completa di 109 utensili**

- 1 serie di 9 giraviti ad intaglio e croce A 1482/9
- 1 giravite a lama reversibile A 1496
- 1 chiave a rullino A 2879 da 300 mm
- 1 serie di 12 chiavi a forchetta A 2930/4x12 da 6x7÷30x32 mm
- 1 serie di 17 chiavi combinate A 2935/17 da 6÷22 mm
- 1 serie di 12 chiavi poligonali A 3021/12 da 6x7÷30x32 mm
- 1 serie di 9 chiavi maschio esagonali A 3107/93 da 1,5÷10 mm
- 1 assortimento di chiavi a bussola esagonali ed accessori A 3115/4 con attacco 1/2"
- 1 pinza a becchi lunghi B 1675/5 da 200 mm
- 1 pinza universale B 1731/9 da 200 mm
- 2 pinze per anelli interni di sicurezza (Seeger) B 1748/1 Ø 8÷11 - 12÷25 mm
- 2 pinze per anelli esterni di sicurezza (Seeger) B 1749/1 Ø 3÷10 - 10÷25 mm
- 1 pinza a morsetto B 1780/3 da 250 mm
- 1 tronchese B 1813/5 da 160 mm
- 1 cesoia a doppia leva per lamiera B 2089/3
- 1 paio di forbici B 2174/1
- 1 pinza regolabile per tubi e dadi B 2313/6 da 240 mm
- 1 chiave per filtri olio C 3001/3
- 2 chiavi per candele esagonali C 3048/1 da 16 - 20,8 mm, con attacco 1/2"
- 1 martello C 3432/1 da 500 g
- 1 mazzuola C 3477/1 con testa Ø 35 mm
- 1 assortimento C 3620/2 di 3 scalpelli, 2 punzoni ed 1 bulino
- 1 lucchetto N 3243/7 da 30 mm

Peso circa 24,8 kg

Codice N 6894 8000	N 6894/8	Cad. €	1.393,00 1
---------------------------	-----------------	--------	-------------------





Valige portautensili adatte a contenere l'assortimento N 6896/40

Con valigia	N 2244 5000	N 2282 7000	N 2279 0000	N 2280 0000	N 2283 3000	N 2283 5000
Codice	N 6897 4000	N 6897 4001	N 6897 4002	N 6897 4003	N 6897 4007	N 6897 4008
N 6897/40 Cad. €	500,00	696,00	740,00	917,00	844,00	1.037,00
Assortimento di utensili completo di cassetta o valigetta:						

Assortimento base con 40 utensili per manutenzione

Composizione studiata per essere contenuta in varie **valige portautensili**, in particolare modo in quelle proposte nella tabella di fine pagina

Composto da:

- 6 giraviti per viti con intaglio  A 1436 mm 3x80 - 4x101 - 5,5x125 - 6,5x150 - 8x175 - 10x200
- 3 giraviti per viti a croce «PHILLIPS»  A 1472/0 PH1 - PH2 - PH3
- 12 chiavi a forchetta A 2930 da 6x7÷30x32 mm
- 9 chiavi maschio esagonali A 3107/93 da 1,5÷10 mm
- 1 pinza per meccanica B 1675/5 da 200 mm
- 1 pinza universale B 1731/9 da 180 mm
- 1 tronchese B 1813/5 da 160 mm
- 1 paio di forbici B 2183/5
- 1 pinza regolabile B 2313/6 da 240 mm
- 1 martello C 3432/1 da 500 g
- 1 coltello C 5287
- 1 archetto D 2763/2
- 1 doppiometro H 5028
- 1 flessometro H 5070 da 3 m



Codice N 6896 4000	N 6896/40	Cad. €	447,00
---------------------------	------------------	--------	---------------

- N 6894/35** - Assortimento N 6896/40 con cassetta di lamiera N 2237/3 da 530 mm
- N 6894/75** - Assortimento N 6896/40 con cassetta di lamiera N 2237/3 da 430 mm

Codice N 6894 3500	N 6894/35	Cad. €	553,00
Codice N 6894 7500	N 6894/75	Cad. €	543,00

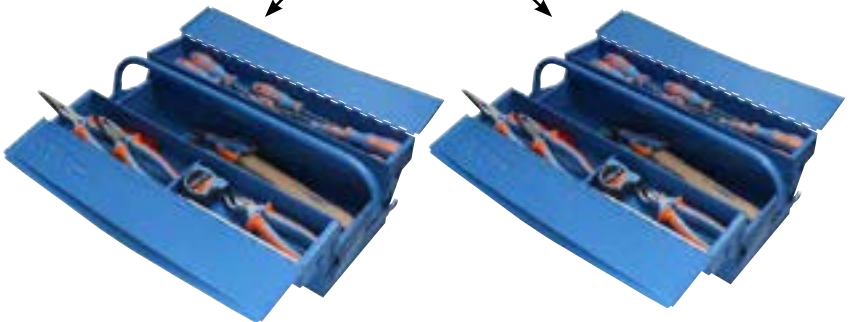

Assortimento di 43 utensili per installatore elettrico

- 1 cercafase A 1502/4 da 125÷250V
- 8 chiavi a forchetta A 2930 da 6x7÷20x22 mm
- 9 chiavi maschio esagonali A 3107/34 da 1,5÷10 mm
- 1 paio di forbici per elettricisti B 2183/7
- 1 passacavi in nylon B 2185/3 da 20 m
- 1 tiracavi B 2185/7
- 1 utensile spelacavi B 2186/5 Ø 4÷28 mm
- 1 pinza spelacavi B 2187/2
- 1 crimpatrice B 2193/34
- 1 pinza regolabile per tubi e dadi B 2314/1 da 240 mm
- 1 martello C 3432/1 da 400 g
- 1 cutter con lama a settore C 5284/da 18 mm
- 1 archetto D 2795/6 con lama a 32 denti per pollice
- 1 flessometro H 5070 da 5 m
- 1 livella tascabile H 5143
- 1 paio di guanti in lattice M 2260/1 taglia 10 (XL)
- 4 giraviti VDE M 7097/1 SLIM  3,5x100-4x100-5,5x125-6,5x150 mm
- 2 giraviti M 7100/7 SLIM  PH1 - PH2 - VDE M 7100/7
- 2 giraviti M 7102/65  Z1 - Z2 - VDE
- 1 pinza VDE per meccanica M 7121/7 da 200 mm
- 1 pinza VDE universale M 7129/8 da 180 mm
- 1 torcia FLASH MINI N 9097/91



Codice N 6896 4300	N 6896/43	Cad. €	532,00
---------------------------	------------------	--------	---------------

Armadi

Sono costruiti impiegando materiali selezionati di alta qualità con tecnologie avanzate e costituiscono l'elemento principale nella progettazione e nella realizzazione di magazzini, officine, uffici, laboratori, ecc. La struttura portante di armadi, scaffali e dei loro componenti è costituita da lamiera di acciaio laminata a freddo ad alta resistenza, verniciata con sistema ad elettroforesi.

Tutti gli armadi sono dotati di:

- fori laterali per unire tra loro più elementi e formare banchi vendita;
- montanti verticali per l'inserimento di cassetti ad estrazione parziale o totale, consentendo lo stoccaggio razionale di utensili, accessori e parti di ricambio, proteggendone integralmente il valore;
- chiusura centralizzata con serratura a cilindro e due chiavi;
- dispositivo di apertura singola dei cassetti.

Sono disponibili in varie altezze, larghezze e profondità e con suddivisioni razionali personalizzate per adattarsi a qualsiasi esigenza. Il piano superiore può essere protetto da graffi ed usura da un ripiano completo di tappetino in gomma, utile anche per evitare che pezzi cilindrici possano cadere e rompersi.

Sicurezza: per evitare il ribaltamento è obbligatorio il fissaggio al pavimento o a parete con le apposite staffe di bloccaggio e relativi tasselli ad espansione.

Il trasporto degli armadi può essere effettuato, se dotati di appositi zoccoli, con transpallet o carrelli elevatori solo dopo aver preventivamente chiuso tutti i cassetti a chiave.

Attenzione: durante gli spostamenti rivolgere sempre la parte frontale dell'armadio verso l'operatore. Si consiglia di conservare una delle due chiavi in dotazione in una zona separata come riserva.

Cassetti

Sono l'elemento indispensabile per garantire ordine e risparmio di spazio; costruiti in lamiera di acciaio laminata a freddo e verniciati con sistema ad elettroforesi, impiegando macchinari all'avanguardia per una lavorazione accurata in tutti i dettagli.

Dotati di maniglia per tutta la lunghezza frontale, dove è possibile inserire una striscia di identificazione del materiale contenuto. L'utilizzo del volume del cassetto è ottimizzato dalla vasta gamma disponibile di materiale di suddivisione interna.

Scorrono su cuscinetti a sfera che consentono una facile e silenziosa estrazione anche a pieno carico.

Disponibili in varie altezze che variano di 25 mm, misura che corrisponde al passo di foratura dei montanti verticali per il fissaggio delle guide.

Sicurezza:

- Riempire i cassetti partendo sempre da quello posto più in basso e distribuire uniformemente il peso per assicurare la portata indicata
- Non sedersi o salire sui cassetti aperti
- Evitare di lasciare cadere al loro interno con violenza utensili o pezzi pesanti
- Come accessorio a richiesta si può montare il **sistema di bloccaggio per cassetti** che evita l'apertura degli stessi durante la movimentazione

Unità: la fessurazione interna delle pareti dei cassetti ha un passo di 17 mm che corrisponde ad 1 unità.

Esempio: i cassetti degli armadi Serie AS 13 hanno una dimensione utile di 717x725 mm che corrisponde all'unità 36x36 ($717:17 = 36$ unità di larghezza e $725:17 = 36$ unità di profondità) Con questo sistema di fessurazione si ottiene un'ampia gamma di suddivisioni interne, e lo sfruttamento razionale di tutto il volume del cassetto.

Colori

Blu
RAL 5012
Di serie

Bianco
RAL 9010
A richiesta

Verde
RAL 6011
A richiesta

Grigio
RAL 7035
A richiesta

Grigio
RAL 7000
A richiesta

Prezzi

Gli articoli di arredamento industriale, per l'ampiezza delle possibili configurazioni e l'importanza dell'investimento richiesto, necessitano di quotazioni "su misura".

La natura stessa di questi beni di uso durevole consiglia di studiare soluzioni personalizzate per le esigenze del singolo utilizzatore.

Essendo questi articoli di peso e di ingombro particolarmente elevato, ci riserviamo la facoltà di applicare un contributo per i costi di imballo e di trasporto.



Estrazione parziale (P) 85%

- guide scorrevoli su 4 cuscinetti a sfera
- portata fino a 100 kg (con peso distribuito uniformemente)



Estrazione totale (T) 100%

- guide scorrevoli su 4 cuscinetti a sfera
- portata fino a 200 kg (con peso distribuito uniformemente)



ABC STORAGE Armadi completi
In robusta lamiera di acciaio verniciata, laminata a freddo ad alta resistenza
Colore RAL 5012

Cassetti con maniglia frontale in acciaio porta etichette

Chiusura centralizzata tramite serratura a cilindro con 2 chiavi in dotazione

Dispositivo di sicurezza antiribaltamento dato dall'asta in alluminio a movimento verticale che ne garantisce una maggiore silenziosità

Come precauzione è obbligatorio il fissaggio al pavimento o parete, in particolar modo se gli armadi vengono sovrapposti (in questo caso la portata deve essere dimezzata)

Serie AS 10 (27x36 unità)
Serie AS 10 (36x27 unità)
Larghezza 717 mm - Profondità 600 mm - Altezza 1000 mm

Completati di dispositivo che consente l'apertura di un solo cassetto alla volta - Cassetti ad estrazione totale con portata max. 70 kg

N° dei cassetti	6	7	9
Codice	N 8491 6000	N 8491 7000	N 8491 9000
N 8491 Cad. €	654,00	1.402,00	1.630,00
Composizione cassetti	mm	mm	mm
	150 T	75 T	100 T
	150 T	75 T	100 T
	150 T	100 T	100 T
	150 T	150 T	100 T
	150 T	150 T	100 T

Serie AS 13 (36x36 unità)
Serie AS 13 (36x36 unità)
Larghezza 714 mm - Profondità 726 mm

Cassetti ad estrazione flessibile con regolazione meccanica del fermo posteriore che permette di estrarre il cassetto in tre diverse posizioni (92% - 96% - 100%) differenti a cui vengono associate differenti portate (100 kg - 75 kg - 50 kg)

Piano superiore in lamiera a 4 bordi con tappetino in gomma millerighe

Altezza 1000 mm

N° dei cassetti	6	7	8	9
Codice	N 8530 6100	N 8530 7100	N 8530 8100	N 8530 9100
N 8530 Cad. €	1.944,00	2.095,00	2.245,00	2.289,00
Composizione cassetti	mm	mm	mm	mm
	50	75	50	100
	150	75	75	100
	150	100	75	100
	150	150	100	100
	200	150	150	100

Serie AS 13 (36x36 unità)

Altezza	mm	1150	1450	1625
Codice		N 8532 9200	—	—
N 8532 Cad. €		2.565,00	—	—
Codice		—	N 8533 9100	N 8533 9400
N 8533 Cad. €		—	1.937,00	3.440,00
Con cassetti	n°	9	9	13
Composizione cassetti	mm	mm	mm	mm
	75 P	150 P	75 P	75 P
	75 P	150 P	75 P	75 P
	100 P	150 P	100 P	100 P
	100 P	150 P	100 P	100 P
	100 P	150 P	100 P	100 P
	100 P	150 P	100 P	100 P
	150 P	150 P	150 P	125 P
	150 P	150 P	150 P	150 P
	200 P	150 P	150 P	200 P

P = estrazione parziale (85%)

T = estrazione totale (100%)

Per cassetti degli armadi Serie AS 13 con larghezza utile **600 mm** e profondità utile **600 mm**

Con fessurazione ogni 17 mm (passo 17)

(Il prezzo si intende per **un** assortimento per **un** singolo cassetto)

Tipo con divisori longitudinali in lamiera di acciaio e divisori trasversali in alluminio

Con **1 divisorio longitudinale** fessurato da 610 mm e **2 divisori trasversali** da 302 mm

Per cassetti con frontale «h»	mm	50	75	100 - 125	150 - 175	200 - 250
Codice	N 8540	1050	1075	1100	1150	1200
N 8540/1	Cad. €	13,00	12,60	17,00	23,40	34,40

Con **4 divisori longitudinali non fessurati** da 610 mm

Per cassetti con frontale «h»	mm	75	100 - 125	150 - 175	200 - 250
Codice	N 8540	2075	2100	2150	2200
N 8540/2	Cad. €	39,00	44,80	55,00	68,00

Con **2 divisori longitudinali** fessurati da 610 mm e **3 divisori trasversali** da 200 mm

Per cassetti con frontale «h»	mm	50	75	100 - 125	150 - 175	200 - 250
Codice	N 8540	3050	3075	3100	3150	3200
N 8540/3	Cad. €	26,00	20,30	24,40	36,00	58,40

Con **2 divisori longitudinali** fessurati da 610 mm e **8 divisori trasversali** da 200 mm

Per cassetti con frontale «h»	mm	50	75	100 - 125	150 - 175	200 - 250
Codice	N 8540	4050	4075	4100	4150	4200
N 8540/4	Cad. €	39,00	30,00	39,00	52,00	84,50

Con **3 divisori longitudinali** fessurati da 610 mm e **15 divisori trasversali** da 149 mm

Per cassetti con frontale «h»	mm	50	75	100 - 125	150 - 175	200 - 250
Codice	N 8540	5050	5075	5100	5150	5200
N 8540/5	Cad. €	46,80	50,75	66,30	78,00	132,50

Con **4 divisori longitudinali** fessurati da 610 mm, **12 divisori longitudinali non fessurati** da 98 mm e **9 divisori trasversali** da 149 mm

Per cassetti con frontale «h»	mm	50	75	100 - 125	150 - 175
Codice	N 8540	6050	6075	6100	6150
N 8540/6	Cad. €	63,70	61,80	83,20	107,00



Tipo in materiale plastico antiurto (ABS)

Con **16 vaschette** da 150 x 75 mm e **8 vaschette** da 150 x 150 mm

Per cassetti con frontale «h»	mm	50	75	100 - 125
Codice		N 8543 1050	N 8543 1075	N 8543 1100
N 8543/1	Cad. €	67,75	73,00	88,50

Con **32 vaschette** da 150 x 75 mm

Per cassetti con frontale «h»	mm	75	100
Codice		N 8543 2075	N 8543 2100
N 8543/2	Cad. €	83,00	104,00

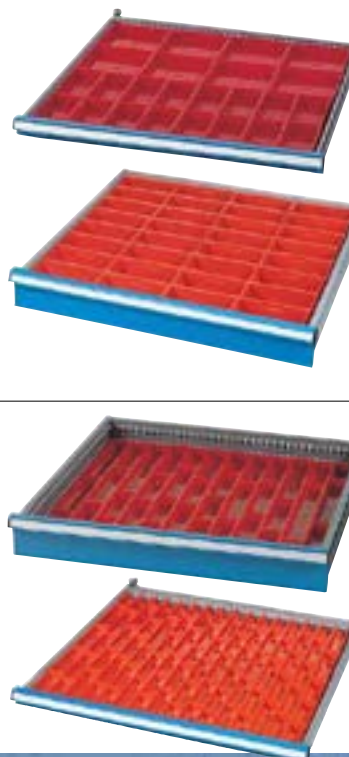

Con **16 conche a 3 canali** da 150 x 150 mm e **50 separatori trasversali** da 47 mm

Adatto per **tutte le altezze frontali**

Codice N 8543 6000	N 8543/6	Cad. €	121,50
--------------------	-----------------	--------	---------------

Con **16 conche a 4 canali** da 150 x 150 mm e **64 separatori trasversali** da 36 mm

Adatto per **tutte le altezze frontali**

Codice N 8543 8000	N 8543/8	Cad. €	115,00
--------------------	-----------------	--------	---------------

ABC STORAGE Armadi completi di ruote

Larghezza 717 mm - Profondità 725 mm (800 mm con maniglie) - Altezza 1068 mm

Portata 400 kg

Con 7 cassetti ad estrazione flessibile, dotati di regolazione meccanica del fermo posteriore per estrarre il cassetto in tre diverse posizioni (92% - 96% - 100%) a cui vengono associate differenti portate (100 kg - 75 kg - 50 kg)

Piano superiore in lamiera a 4 bordi con tappetino in gomma millerighe

Maniglie in acciaio

Cassetti con maniglia frontale porta etichette

Serratura centrale a cilindro con 2 chiavi in dotazione

Dispositivo di sicurezza antiribaltamento dato dall'asta in alluminio a movimento verticale che ne garantisce una maggiore silenziosità

Con 4 ruote in gomma Ø 125 mm, di cui 2 girevoli con dispositivo di bloccaggio, montate su cuscinetti a sfera

Codice N 8528 7100 **N 8528/71** Cad. € **2.547,00**

Serie AS 13 (36x36 unità)

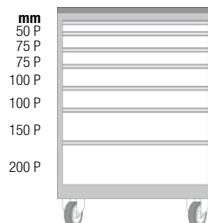

ABC STORAGE Armadi completi

Larghezza 1020 mm - Profondità 726 mm

In robusta lamiera di acciaio verniciata, laminata a freddo ad alta resistenza

Cassetti ad estrazione flessibile con regolazione meccanica del fermo posteriore che permette di estrarre il cassetto in tre diverse posizioni (92% - 96% - 100%) differenti a cui vengono associate differenti portate (100 kg - 75 kg - 50 kg)

Cassetti con maniglia frontale porta etichette

Serratura centrale a cilindro con 2 chiavi in dotazione

Dispositivo di sicurezza antiribaltamento dato dall'asta in alluminio a movimento verticale che ne garantisce una maggiore silenziosità

Altezza 1000 mm

N° dei cassetti	6	7	8
Codice	N 8611 6000	N 8611 7000	N 8611 8000
N 8611 Cad. €	2.351,00	2.523,00	2.715,00
Composizione cassetti			

Serie AS 75 (54x36 unità)



Altezza 1325 mm

N° dei cassetti	9	11
Codice	N 8612 9000	N 8612 1100
N 8612 Cad. €	3.216,00	3.555,00
Composizione cassetti		



ABC STORAGE Piano di copertura

In legno truciolare ricoperto in PVC con elevata resistenza all'usura, con bordi in gomma arrotondati

Adatto per Serie AS 13 - AS 75

Forma un pratico piano di appoggio e lavoro, adatto per dispense, banchi vendita, magazzini, officine, ecc.

Profondità 760 mm

Spessore 20 mm

Codice N 8683 6000 **N 8683/6** Al m lineare € **270,00**



DIVISORI LONGITUDINALI**In lamiera di acciaio zincata**

Adatti per una suddivisione razionale dello spazio all'interno dei cassetti

Si possono fissare al fondo dei cassetti tramite viti

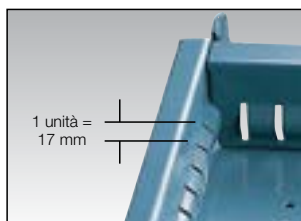
**Tipo fessurato**

Con fessurazione sui lati avente passo 17 mm

Per cassetti con «h» frontali	mm	50	75	100 - 125	150 - 175	200 - 250	300 - 400
Codice	N 8690	1050	1075	1100	1150	1200	1300
N 8690/1 - 27 unità	Cad. €	8,45	8,45	10,40	13,70	21,40	37,60
Codice	N 8690	3050	3075	3100	3150	3200	3300
N 8690/3 - 36 unità	Cad. €	9,10	7,15	9,10	13,00	21,40	57,50
Codice	N 8690	4050	4075	4100	4150	4200	4300
N 8690/4 - 54 unità	Cad. €	15,00	45,40	33,70	52,50	75,00	83,00
Codice	N 8690	—	5075	5100	5150	5200	5300
N 8690/5 - 64 unità	Cad. €	—	13,70	72,00	70,00	75,50	96,00
Altezza divisorio	mm	32	50	75	125	175	275

Lunghezza divisorio

24 unità	405 mm
27 unità	455 mm
36 unità	610 mm
54 unità	914 mm
64 unità	1085 mm

**Tipo liscio**

Per suddividere i cassetti longitudinalmente o trasversalmente

Per cassetti con «h» frontali	mm	75	100 - 125	150 - 175	200 - 250
Codice	—	N 8691 1100	N 8691 1150	—	—
N 8691/1 - 24 unità	Cad. €	—	10,40	12,40	—
Codice	N 8691 2075	N 8691 2100	N 8691 2150	N 8691 2200	—
N 8691/2 - 27 unità	Cad. €	9,10	9,75	12,40	14,30
Codice	N 8691 3075	N 8691 3100	N 8691 3150	N 8691 3200	—
N 8691/3 - 36 unità	Cad. €	9,75	11,10	13,70	16,90
Altezza divisorio	mm	50	72	122	172

**DIVISORI TRASVERSALI****In alluminio**

Adatti per una suddivisione razionale dello spazio all'interno dei cassetti

Per cassetti con «h» frontali	mm	50	75	100 - 125	150 - 175	200 - 250	300 - 400
Codice	N 8692	2050	2075	2100	—	—	—
N 8692/2 - 3 unità	Cad. €	1,95	1,95	1,95	—	—	—
Codice	N 8692	3050	3075	3100	—	—	—
N 8692/3 - 4 unità	Cad. €	1,30	1,30	1,30	—	—	—
Codice	N 8692	4050	4075	4100	—	—	—
N 8692/4 - 5 unità	Cad. €	1,95	1,30	1,95	—	—	—
Codice	N 8693	1050	1075	1100	1150	—	—
N 8693/1 - 6 unità	Cad. €	1,30	1,30	1,95	2,60	—	—
Codice	N 8693	2050	2075	2100	2150	2200	—
N 8693/2 - 7 unità	Cad. €	1,95	1,95	1,95	2,60	3,25	—
Codice	N 8693	3050	3075	3100	3150	3200	—
N 8693/3 - 8 unità	Cad. €	1,95	1,95	2,60	3,25	3,90	—
Codice	N 8693	4050	4075	4100	4150	4200	4300
N 8693/4 - 9 unità	Cad. €	1,30	1,95	2,60	2,60	4,55	5,85
Codice	N 8693	5050	5075	5100	5150	5200	5300
N 8693/5 - 10 unità	Cad. €	1,95	1,95	2,60	3,25	4,55	5,85
Codice	N 8693	6050	6075	6100	6150	6200	6300
N 8693/6 - 12 unità	Cad. €	2,60	1,95	2,60	3,25	5,20	7,15
Codice	N 8693	8050	8075	8100	8150	8200	8300
N 8693/8 - 18 unità	Cad. €	1,95	2,60	3,90	5,20	6,50	9,75
Altezza divisorio	mm	30	45	70	120	170	270

Lunghezza divisorio

3 unità	47 mm	8 unità	132 mm
4 unità	64 mm	9 unità	149 mm
5 unità	81 mm	10 unità	166 mm
6 unità	98 mm	12 unità	200 mm
7 unità	115 mm	18 unità	302 mm



Nota bene: indicare sempre articolo ed altezza frontale del cassetto dove inserire i particolari (p.es. N 8693/5 x 150 per cassetto con altezza 150 mm)

Conche

In materiale plastico antiurto (ABS) con fessurazione per l'inserimento di separatori trasversali
Ideali per proteggere e contenere utensili, oggetti vari, ecc.

Adatte per tutte le altezze frontali

Altezza conche 28 mm

Colore rosso

Con canali	n°	2	3	4
Codice		N 8694 1002	N 8694 1003	N 8694 1004
N 8694/1	Cad. €	3,90	3,90	4,55
Dimensioni	mm	150x150	150x150	150x150
Per utensili con Ø max.	mm	70	45	33

**Separatori trasversali**

Larghezza	mm	36	47	73
Codice		N 8694 2036	N 8694 2047	N 8694 2073
N 8694/2	La conf. €	42,20	32,40	22,70
Per		N 8694/1 gr. 4	N 8694/1 gr. 3	N 8694/1 gr. 2
In confezione da	pz.	65	50	35

Disponibili a richiesta in materiale conduttivo

**Vaschette portaminuteria**

In materiale plastico antiurto (ABS)

Adatte per la custodia di minuteria

Con dimensioni modulari che ne consentono il loro esatto inserimento nei cassetti

Dotate di spazio portaetichetta

Colore rosso

Tipo per cassetti con altezza frontale 50 mm

Altezza vaschetta 26 mm

Dimensioni LxP	mm	75x75	75x75	150x75	150x150
Codice		N 8695 1001	N 8695 1002	N 8695 1003	N 8695 1005
N 8695/1	Cad. €	1,30	1,30	2,60	3,25

**Tipo per cassetti con altezza frontale 75 mm**

Altezza vaschetta 52 mm

Dimensioni LxP	mm	75x75	150x75	150x150
Codice		N 8695 2001	N 8695 2003	N 8695 2005
N 8695/2	Cad. €	1,95	2,60	3,90

**Tipo per cassetti con altezza frontale 100 e 125 mm**

Altezza vaschetta 71 mm

Dimensioni LxP	mm	150x75	150x150
Codice		N 8695 3003	N 8695 3005
N 8695/3	Cad. €	3,25	4,55

**Portaetichetta per vaschette**

In materiale plastico antiurto (ABS)

Completa di carta e cellophane

Codice N 8695 5000	N 8695/5	Cad. €	0,65
---------------------------	-----------------	--------	-------------



Fondi prismatici**In materiale plastico antiurto (ABS)**

Adatti per contenere e proteggere utensili, oggetti vari, ecc.

Si possono fissare ad incastro tra due divisori longitudinali fessurati

Come fermo, si consiglia di utilizzare i divisori trasversali N 8693/4 gr. 50

Larghezza 150 mm

Con canali	n°	6	8	11
Codice		N 8696 1006	N 8696 1008	N 8696 1011
N 8696/1	La cp €	3,25	3,25	3,25
Per utensili con Ø max.	mm	20	14	8

**Portafrese****In materiale plastico antiurto (ABS)**

Adatti per alloggiare oggetti provvisti di foro

Si fissano al fondo forato del cassetto mediante il perno filettato incorporato

e possono essere prolungati sovrapponendoli tra loro

Colore rosso - Altezza 26 mm

Diametro	mm	12,2	15,5	21,5	25 (1")
Codice		N 8697 1122	N 8697 1155	N 8697 1215	N 8697 1025
N 8697/1	Cad. €	4,55	4,55	2,90	5,85
Per foro DIN Ø utensile	mm	13	16	22	25,5

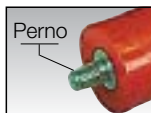

- Ø pollici 1

Supporto per chiavi maschio esagonali tipo corto**In resina termoplastica**

Dimensioni LxPxh 150x150x26 mm

Codice N 8697 8000	N 8697/8	Vuoto	Cad. €	7,80
---------------------------	-----------------	-------	--------	-------------

Supporto completo di chiavi maschio esagonali

Composto da:

9 chiavi 1,5 - 2 - 2,5 - 3 - 4 - 5 - 6 - 8 - 10 mm

Codice N 8697 9000	N 8697/9		Cad. €	14,40
---------------------------	-----------------	--	--------	--------------

**Perni di fissaggio****In tondino di acciaio zincato** - Completi di dado

Avvitati al fondo del cassetto sono utilizzati per il bloccaggio degli utensili o altri materiali

Diametro 6 mm**In confezione da 10 pezzi**

Altezza	mm	27	52
Codice		N 8698 3027	N 8698 3052
N 8698/3	La conf. €	6,50	13,00

**Portautensili a molla****Con 20 molle di tenuta in resina sintetica**

Per il fissaggio di tutti i tipi di utensili ed accessori vari

Adeguabili a tutte le necessità togliendo gli anelli

Lunghezza totale 440 mm - Altezza 19 mm

Senza utensili

Codice N 2271 1200	N 2271/12	Cad. €	42,30	1
---------------------------	------------------	--------	--------------	---



ABC STORAGE Piani per banchi da lavoro

I piani per banchi da lavoro sono forniti senza predisposizione per il montaggio a cassettiere e gambe; è fornibile su richiesta del cliente

Tipo in legno di faggio

A tre strati incrociati

Superficie liscia, trattata con materiale antisettico

Molto solido e resistente, adatto per lavori pesanti

Profondità 800 mm - Spessore 50 mm



Lunghezza	mm	1500	2000	2500	3000
Codice		N 8700 1500	N 8700 2000	N 8700 2500	N 8700 3000
N 8700	Cad. €	892,00	1.177,00	1.470,00	1.754,00

Tipo in legno multistrato (multiplex)

Formato da più strati di faggio incollati, lucidati e pressati tra loro

Indeformabile, resistente ai carichi e all'usura

Adatti per pareti attrezzate

N 8702 - Spessore 40 mm - Profondità 750 mm

N 8702/1 - Spessore 40 mm - Profondità 800 mm

N 8703 - Spessore 50 mm - Profondità 800 mm

N 8703/1 - Spessore 50 mm - Profondità 750 mm



Lunghezza	mm	1500	2000	2500	3000
Codice		N 8702 1500	N 8702 2000	N 8702 2500	N 8702 3000
N 8702	Cad. €	317,00	403,00	488,00	702,00
Codice		N 8702 1015	N 8702 1002	N 8702 1025	N 8702 1003
N 8702/1	Cad. €	340,00	424,00	515,00	735,00
Codice		N 8703 1500	N 8703 2000	N 8703 2500	N 8703 3000
N 8703	Cad. €	397,00	510,00	622,00	863,00
Codice		N 8703 1015	N 8703 1002	N 8703 1025	N 8703 1003
N 8703/1	Cad. €	377,00	483,00	588,00	823,00

Pareti attrezzate → N 3 pag. 998

Tipo in laminato plastico

Con bordatura in faggio

Superficie in colore grigio antigraffio, con finitura opaca

Adatto per laboratori elettronici, elettrotecnici, ecc.

Profondità 800 mm - Spessore 40 mm



Lunghezza	mm	2000
Codice		N 8704 2000
N 8704	Cad. €	957,00

Copertura in lamiera zincata

Per piani N 8702 e N 8703

Formata da un piano in lamiera dello spessore 12/10

Preserva il piano in legno ed è resistente alla ruggine,

all'abrasione, all'effetto degli olii e grassi ed al logorio

provocato dagli utensili

N 8706 - Per piani profondità 750 mm

N 8708 - Per piani profondità 800 mm



Lunghezza	mm	1500	2000
Codice		N 8706 1500	N 8706 2000
N 8706	Cad. €	253,00	326,00
Codice		N 8708 1500	N 8708 2000
N 8708	Cad. €	253,00	326,00

Copertura in acciaio zincato rivestita in gomma antiolio

Per piani N 8702 e N 8703

Formata da un piano in lamiera dello spessore 12/10

ricoperto da uno strato di gomma spessore 12/10 ÷ /15/10

Preserva il piano in legno ed è resistente alla ruggine,

all'abrasione, all'effetto degli olii e grassi ed al logorio

provocato dagli utensili

N 8708/5 - Per piani profondità 750 mm

N 8708/6 - Per piani profondità 800 mm



Lunghezza	mm	1500	2000	2500	3000
Codice		N 8708 5001	N 8708 5002	N 8708 5003	N 8708 5004
N 8708/5	Cad. €	241,00	308,00	375,00	575,00
Codice		N 8708 6001	N 8708 6002	N 8708 6003	—
N 8708/6	Cad. €	241,00	308,00	375,00	—

Gamba per banchi da lavoro con traversa

In lamiera di acciaio verniciata

Profondità 715 mm

Altezza	mm	700	800	830	850
Codice		N 8710 0700	N 8710 0800	N 8710 0830	N 8710 0850
N 8710	Cad. €	98,00	98,00	98,00	98,00

Gamba ad altezza regolabile

In lamiera di acciaio laminata verniciata

Altezza min.÷max. 700÷1100 mm - Passo 25 mm

Codice N 8710 2000	N 8710/2	Cad. €	180,00
--------------------	-----------------	--------	---------------

Gamba per banchi da lavoro con traversa e ruote

In lamiera di acciaio verniciata

Profondità 715 mm**N 8710/6 - Esecuzione con maniglia**

Codice N 8710 4800	N 8710/4	Cad. €	149,00
Codice N 8710 6800	N 8710/6	Cad. €	209,00

Traversino per gambe

In lamiera di acciaio laminata verniciata

Lunghezza	mm	1500	2000
Codice		N 8710 8150	N 8710 8200
N 8710/8	Cad. €	89,00	110,00

Armadio per allacciamenti con prese, da utilizzare con gamba

Con 4 prese Schuko cablate, 1 interruttore magnetotermico 2 poli 230V AC 10A, 1 spina fissa industriale 220-240V 16A 2 poli+terra

Porta laterale per accedere alla zona cablata completa di serratura a cilindro e 2 chiavi

Profondità 695 mm - Larghezza 190 mm**Altezza 800 mm**

Codice N 8712 2800	N 8712/2	Cad. €	890,00
--------------------	-----------------	--------	---------------

Disponibili a richiesta gambe con alloggiamento per morsa o con impianto pneumatico con arrotolatore

Kit per il montaggio a piani da lavoro

Adatto per fissaggio di gambe, cassettiere e armadi per allacciamenti al piano di lavoro

Composto da 6 viti M8x20 mm, 6 rondelle, 6 bussole filettate per legno

Codice N 8712 9000	N 8712/9	Cad. €	18,80	 1
--------------------	-----------------	--------	--------------	---

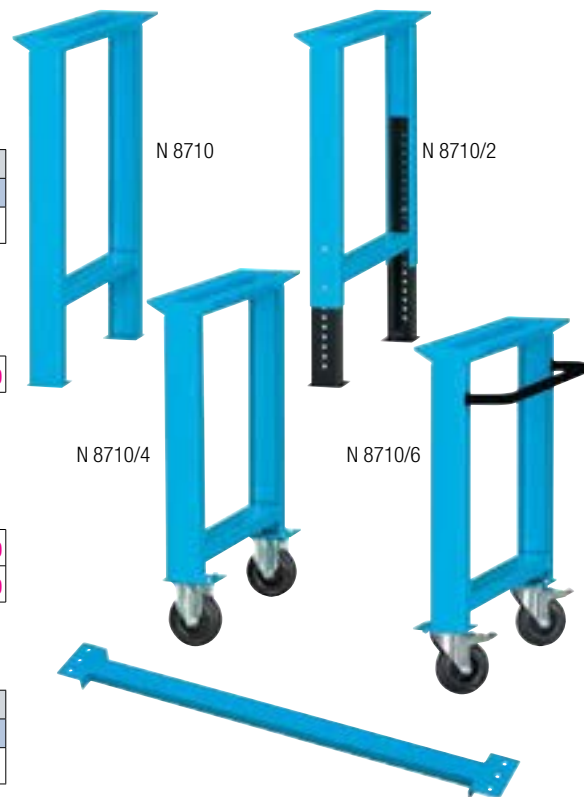

CE

IP 30

Piani inferiori in multistrato (multiplex) - Sottopiani

Spessore 25 mm

Profondità 600 mm

Lunghezza	mm	1340
Codice		N 8718 1300
N 8718	Cad. €	135,00
Portata	kg	130

Supporto in lamiera per piani inferiori N 8718

Da applicare alla cassettiere tramite viti e bulloni (non inclusi)

Codice N 8718 3000	N 8718/3	Cad. €	59,00
--------------------	-----------------	--------	--------------



Cassetti

In robusta lamiera di acciaio verniciata, laminata a freddo ad alta resistenza - Colore RAL 5012

Scorrono su guide con cuscinetti a sfera

Con fondo forato per l'inserimento di accessori e pareti interne con fessurazione ogni 17 mm (passo 17) adatta per la suddivisione razionale dello spazio con i divisori longitudinali e trasversali

Completati di maniglia su tutta la lunghezza frontale con etichetta per l'individuazione del materiale

Estrazione parziale (85%) - Portata max. da 60÷100 kg**Larghezza utile 447 mm - Profondità utile 600 mm**

Altezza frontale	mm	50	75	100	125	150	200	300
Codice	N 8722	0050	0075	0100	0125	0150	0200	0300
N 8722	Cad. €	144,00	151,00	160,00	126,00	171,00	189,00	229,00
Altezza utile	mm	36	61	86	111	136	186	286
Altezza laterale	mm	33	52	77	77	127	177	277
Portata	kg	60	80	100	100	100	100	100

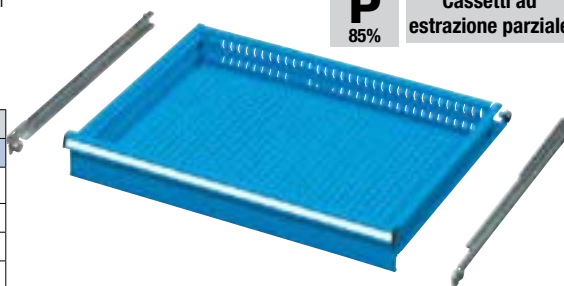
Serie AS 310 (27x36 unità)P
85%**Cassetti ad estrazione parziale**

Larghezza 564 mm - Profondità 725 mm

In robusta lamiera di acciaio verniciata, laminata a freddo ad alta resistenza, colore RAL 5012

 Cassetti ad estrazione flessibile con regolazione meccanica del fermo posteriore che permette di estrarre il cassetto in tre diverse posizioni (92% - 96% - 100%) differenti a cui vengono associate differenti portate (100 kg - 75 kg - 50 kg) - Con viti per il fissaggio sotto il piano dei banchi da lavoro
 Con dispositivo che consente l'apertura di un solo cassetto alla volta - Chiusura centralizzata tramite serratura a cilindro con 2 chiavi in dotazione
 Come precauzione è obbligatorio il fissaggio al pavimento o parete, in particolar modo se gli armadi vengono sovrapposti (in questo caso la portata deve essere dimezzata)

Altezza 700 mm

N° dei cassetti	4	5	6
Codice	N 8731 4000	N 8731 5000	N 8731 6000
N 8731 Cad. €	1.039,00	1.429,00	1.564,00
Composizione cassetti	mm 75 P 100 P 125 P 300 P ●	mm 75 P 75 P 100 P 150 P 200 P	mm 50 P 75 P 75 P 100 P 100 P 200 P

Altezza 800 mm

N° dei cassetti	5	6
Codice	N 8732 5000	N 8732 6000
N 8732 Cad. €	1.538,00	1.654,00
Composizione cassetti	mm 50 P 100 P 100 P 150 P 300 P ●	mm 75 P 75 P 100 P 100 P 150 P 200 P

 • Cassetto adatto per contenere guide per cartelle sospese **P = estrazione parziale (85%)**
Altezza 850 mm

Con cassetti	n°	3 + porta e ripiano	7	8
Codice		N 8734 6000	N 8734 7000	N 8734 8000
N 8734 Cad. €		1.104,00	1.775,00	1.905,00
Composizione cassetti		mm 50 P 100 P 150 P porta 425	mm 50 75 75 100 100 150 200	mm 50 75 75 100 100 100 100 100 200

Cassettiere complete per banchi da lavoro - Larghezza 566 mm - Profondità 726 mm

In robusta lamiera di acciaio verniciata, laminata a freddo ad alta resistenza, colore RAL 5012

Cassetti montati su cuscinetti a sfera - Chiusura laterale tramite serratura a cilindro con 2 chiavi in dotazione

Le cassettiere altezza 155 - 255 - 355 mm sono senza copertura superiore

Altezza	mm	155	255	355	400
Codice		N 8737 1100	N 8737 2255	N 8737 3355	N 8737 3400
N 8737 Cad. €		369,00	436,00	757,00	1.035,00
N° dei cassetti		1	1	3	3
N° e altezza cassetti	mm	1 x 100	1 x 200	1 x 50 - 1 x 100 - 1 x 150	1 x 50 - 1 x 100 - 1 x 150
Composizione cassetti					

P = estrazione parziale (85%)

Per cassetti degli armadi Serie AS 310 con larghezza utile **447 mm** e profondità utile **600 mm**

Con fessurazione ogni 17 mm (passo 17)

(Il prezzo si intende per **un** assortimento per **un** singolo cassetto)

Tipo con divisori longitudinali in lamiera di acciaio e divisori trasversali in alluminio

Con **2 divisori longitudinali** fessurati da 610 mm e **3 divisori trasversali** da 149 mm

Per cassetti con frontale «h»	mm	50	75	100-125	150-175	200-250	300
Codice	N 8740 ...	3050	3075	3100	3150	3200	3300
N 8740/3	Cad. €	22,10	20,20	26,00	34,00	56,50	133,00

Con **2 divisori longitudinali** fessurati da 610 mm e **10 divisori trasversali** da 149 mm

Per cassetti con frontale «h»	mm	50	75	100-125	150-175	200-250
Codice	N 8740 ...	5050	5075	5100	5150	5200
N 8740/5	Cad. €	31,20	34,00	44,20	52,00	88,50

Con **3 divisori longitudinali** fessurati da 610 mm, **6 divisori trasversali** da 98 mm e **2 divisori trasversali** da 149 mm

Per cassetti con frontale «h»	mm	50	75	100-125	150-175
Codice		N 8740 6050	N 8740 6075	N 8740 6100	N 8740 6150
N 8740/6	Cad. €	37,70	33,20	44,20	60,00

Con **4 divisori longitudinali** fessurati da 610 mm, **5 divisori trasversali** da 64 mm, **5 divisori trasversali** da 81 mm e **10 divisori trasversali** da 98 mm

Per cassetti con frontale «h»	mm	50	75	100-125
Codice		N 8740 7050	N 8740 7075	N 8740 7100
N 8740/7	Cad. €	66,00	55,00	73,00

Serie AS 310 (27x36 unità)



N 8740/3



N 8740/5



N 8740/6



N 8740/7

Tipo in materiale plastico antiurto (ABS)

Con **12 vaschette** da 150 x 75 mm e **6 vaschette** da 150 x 150 mm

Per cassetti con frontale «h»	mm	50	75	100-125
Codice		N 8741 1050	N 8741 1075	N 8741 1100
N 8741/1	Cad. €	45,50	55,00	66,50

Con **12 conche a 2 canali** da 150 x 150 mm e **36 separatori trasversali** da 71 mm

Adatto per tutte le altezze frontali

Codice N 8741 4000	N 8741/4	Cad. €	69,50
--------------------	-----------------	--------	--------------

Con **12 conche a 3 canali** da 150 x 150 mm e **50 separatori trasversali** da 47 mm

Adatto per tutte le altezze frontali

Codice N 8741 5000	N 8741/5	Cad. €	79,50
--------------------	-----------------	--------	--------------

Con **4 conche a 3 canali** da 150 x 150 mm, **8 conche a 2 canali** da 150 x 150 mm, **50 separatori trasversali** da 46 mm e **36 separatori trasversali** da 71 mm

Adatto per tutte le altezze frontali

Codice N 8741 6000	N 8741/6	Cad. €	102,00
--------------------	-----------------	--------	---------------

Con **12 conche a 4 canali** da 150 x 150 mm e **64 separatori trasversali** da 36 mm

Adatto per tutte le altezze frontali

Codice N 8741 9000	N 8741/9	Cad. €	97,00
--------------------	-----------------	--------	--------------

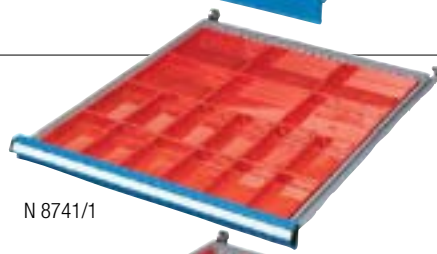

N 8741/1

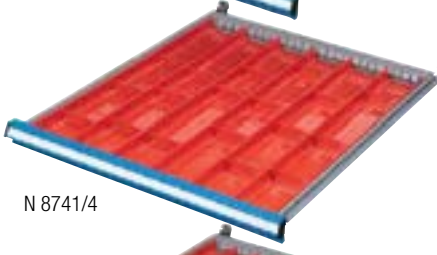

N 8741/4

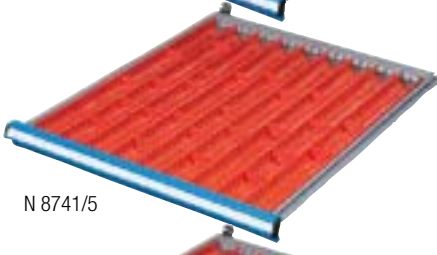

N 8741/5

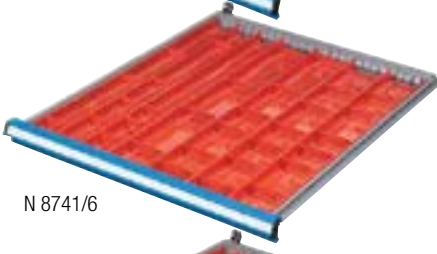

N 8741/6

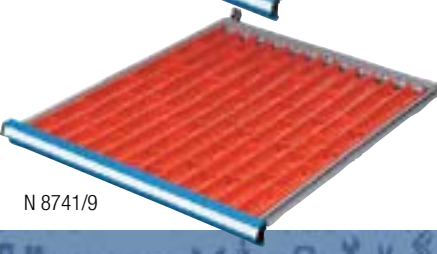

N 8741/9

Particolari per la suddivisione interna di tutti i cassetti → N 2 pag. 984

ABC STORAGE Banchi da lavoro in acciaio

Interamente in lamiera di acciaio verniciata, spessore 3 mm, laminata a freddo ad alta resistenza

Piano di lavoro con bordo anticaduta altezza 32 mm, spessore lamiera banco 3 mm

Con ripiano inferiore

Vengono forniti smontati

Tipo semplice

Lunghezza	mm	1031	1507	2007
Codice		N 8742 1100	N 8742 1150	N 8742 1200
N 8742/1	Cad. €	468,00	585,00	681,00
Spessore lamiera del piano	mm	3	3	3
Altezza totale	mm	855	855	855
Profondità	mm	705	705	705
Portata	kg	1000	1000	1000
Con gambe	n°	2	2	2

Tipo con cassetto singolo

Cassetto con chiusura laterale tramite serratura a cilindro

Dimensioni LxPxh 500x607x210 mm

Portata cassetto 25 kg



Lunghezza	mm	1507	2007
Codice		N 8742 2150	N 8742 2200
N 8742/2	Cad. €	795,00	885,00
Spessore lamiera del piano	mm	3	3
Altezza totale	mm	855	855
Profondità	mm	705	705
Portata	kg	1000	1000
Con gambe	n°	2	2

Tipo con cassetta a 3 cassetti

Cassetta con chiusura laterale tramite serratura a cilindro

Dimensioni cassetta LxPxh 500x607x570 mm

Portata per cassetto 25 kg



Lunghezza	mm	1507	2007
Codice		N 8742 7150	N 8742 7200
N 8742/7	Cad. €	1.085,00	1.175,00
Spessore lamiera del piano	mm	3	3
Altezza totale	mm	855	855
Profondità	mm	705	705
Portata	kg	1000	1000
Con gambe	n°	2	2

Struttura in lamiera di acciaio verniciata, laminata a freddo ad alta resistenza

Piano di lavoro in multiplex spessore 30 mm

Vengono forniti smontati

Tipo semplice

Lunghezza	mm	1031	1507	2007
Codice		N 8742 3100	N 8742 3150	N 8742 3200
N 8742/3	Cad. €	468,00	585,00	681,00
Altezza totale	mm	880	880	880
Profondità	mm	750	750	750
Portata	kg	1000	1000	1000
Con gambe	n°	2	2	2

Tipo con cassetto singolo

Cassetto con chiusura laterale tramite serratura a cilindro

Dimensioni LxPxh 500x607x210 mm

Portata cassetto 25 kg

Lunghezza	mm	1507	2007
Codice		N 8742 5150	N 8742 5200
N 8742/5	Cad. €	795,00	885,00
Altezza totale	mm	880	880
Profondità	mm	750	750
Portata	kg	1000	1000
Con gambe	n°	2	2

Tipo con cassetiera a 3 cassetti

Cassetiera con chiusura laterale tramite serratura a cilindro

Dimensioni cassetiera LxPxh 500x607x570 mm

Portata per cassetto 25 kg

Lunghezza	mm	1507	2007
Codice		N 8742 8150	N 8742 8200
N 8742/8	Cad. €	1.085,00	1.180,00
Altezza totale	mm	880	880
Profondità	mm	750	750
Portata	kg	1000	1000
Con gambe	n°	2	2

Tipo con cassetiera a 3 cassetti e ripiano

Cassetiera con chiusura laterale tramite serratura a cilindro

Dimensioni LxPxh 500x607x570 mm

Portata per cassetto 25 kg

Portata ripiano 60 kg

Lunghezza	mm	1507
Codice		N 8742 9150
N 8742/9	Cad. €	1.410,00
Altezza totale	mm	880
Profondità	mm	750
Portata	kg	1000
Con gambe	n°	2



ABC STORAGE Banchi da lavoro con piano in legno

Piano di lavoro in legno multistrato (multiplex) formato da più strati di faggio incollati, lucidati e pressati tra loro

Indeformabile, resistente ai carichi e all'usura

Gambe e cassetiera in robusta lamiera di acciaio verniciata, laminata a freddo ad alta resistenza

Cassettiere Serie AS 310 LxP 564x725 mm (27x36 unità) **complete di cassetti ad estrazione parziale 85% (P)** con dispositivo che consente l'apertura di un solo cassetto alla volta

Chiusura centralizzata tramite serratura a cilindro

Vengono forniti smontati

Tipo con 2 gambe altezza 800 mm

Lunghezza	mm	1500
Codice		N 8743 1500
N 8743	Cad. €	735,00
Spessore piano	mm	40
Altezza totale	mm	840
Profondità	mm	750
Con gambe	n°	2
Portata	kg	800



Tipo con cassetiera a 7 cassetti e 2 gambe altezza 850 mm

Lunghezza totale	mm	2000
Codice		N 8747 3001
N 8747/3	Cad. €	2.342,00
Spessore piano	mm	40
Altezza totale x profondità	mm	890x750
Con gambe n°		2
Portata	kg	800



Tipo con 2 cassettiere, una con 6 cassetti ed una con 5 cassetti

Lunghezza	mm	2000
Codice		N 8749 2000
N 8749	Cad. €	a richiesta
Spessore piano	mm	40
Altezza totale x profondità	mm	840
Portata	kg	1500

- Cassetto adatto per contenere guide per cartelle sospese

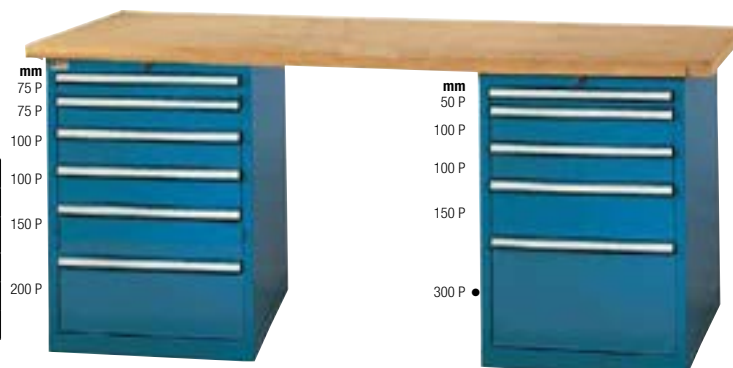

Piano di lavoro in multiplex, indeformabile, resistente ai carichi e all'usura

Gambe regolabili in altezza, in robusta lamiera di acciaio verniciata, laminata a freddo ad alta resistenza, passo fori 25 mm

Vengono forniti **smontati**

Tipo semplice con semipiano inferiore progettato per lo spazio della seduta

Altezza regolabile 730÷1110 mm

Profondità 750 mm

Spessore piano 30 mm

Portata 1000 kg

Lunghezza totale	mm	1000	1500	2000
Codice		N 8743 1001	N 8743 1002	N 8743 1003
N 8743/1	Cad. €	545,00	645,00	745,00
Peso	kg	50	64	78

Cassettiere per banchi N 8743/1

Con chiusura laterale tramite serratura a cilindro

Portata cassetto 25 kg

N° dei cassetti		1	3	4
Codice		N 8743 2001	N 8743 2003	N 8743 2004
N 8743/2	Cad. €	208,00	498,00	685,00
Dimensioni LxPxh	mm	500x607x210	500x607x570	500x607x570
Peso	kg	10	27	27
N° dei cassetti		1 + 1 porta	1 porta + 1 piano	
Codice		N 8743 2005	N 8743 2006	
N 8743/2	Cad. €	341,00	295,00	
Dimensioni LxPxh	mm	500x630x570	500x612x570	
Peso	kg	14,9	12,4	

Cassettiere per banchi N 8743/1

Due differenti tipologie di armadi:

- con cassetti, disponibili con numero variabile di cassetti;

- una porta con un cassetto ed una porta con un piano

Cassetti ad estrazione fissa (86%) che garantisce una portata fino a 80 kg per singolo cassetto, dotati di maniglia frontale porta etichette

Serratura centrale a cilindro con 2 chiavi in dotazione

N° dei cassetti		3	4
Codice		N 8743 2201	N 8743 2202
N 8743/22	Cad. €	555,00	722,00
Altezza cassetti	mm	150	105
Portata cassetto	kg	80	80
Dimensioni LxPxh	mm	629x630x570	629x630x570
N° dei cassetti		1 cassetto + 1 porta	1 porta + 1 piano
Codice		N 8743 2203	N 8743 2204
N 8743/22	Cad. €	382,00	321,00
Altezza cassetti	mm	150	—
Portata cassetto	kg	80	—
Dimensioni LxPxh	mm	629x630x570	629x612x570

Kit 4 ruote Ø 125 mm per banchi da lavoro N 8743/1

Composto da 2 ruote girevoli con dispositivo di bloccaggio e 2 fisse

Tipo di ruota		Antitraccia	Elastica
Codice		N 8743 3001	N 8743 3002
N 8743/3	Cad. €	116,00	185,00
Portata	kg	300	540

Kit 2 squadre di rinforzo per banchi da lavoro N 8743/1 e N 8745/1

Deve essere installato sul banco qualora la cassetiera venga montata solo su un lato e quando vengono montate le ruote su un banco privo di cassetiera

Dimensioni 145x39x145 mm

Codice N 8743 4000	N 8743/4	Cad. €	35,70		1
---------------------------	-----------------	--------	--------------	--	---

Tipo completo di armadi con porte e cassetti

Altezza regolabile 730÷1110 mm

Spessore piano 30 mm

Profondità 750 mm

Portata 1000 kg

N° dei cassetti		2	4
Codice		N 8743 7002	N 8743 7003
N 8743/7	Cad. €	1.490,00	2.166,00
Altezza dei cassetti	mm	150	105
Portata cassetto	kg	80	80
Dimensioni cassetiera LxPxh	mm	500x607x570	500x607x570
Dimensioni piano di lavoro	mm	1500x750	1500x750
Con gambe n°		4	4

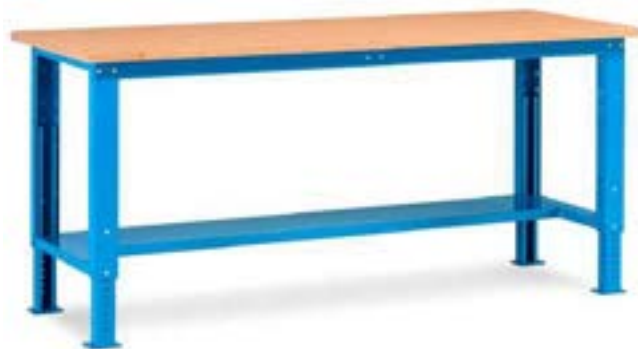

Antitraccia

Elastica



Banchi da lavoro ad altezza regolabile con piano in legno

Piano di lavoro in multiplex, indeformabile, resistente ai carichi e all'usura
Gambe regolabili in altezza, in robusta lamiera di acciaio verniciata, laminata a freddo ad alta resistenza, passo fori 25 mm
 Vengono forniti **smontati**

Forniti in colore RAL 5012



Tipo semplice con schiena portante e senza semipiano inferiore

Altezza regolabile 740÷1115 mm

Profondità 750 mm

Portata 1000 kg

Spessore piano 40 mm

Altezza min ÷ max	740÷1150	740÷1150	740÷1150	740÷1150
Codice	N 8745 1001	N 8745 1002	N 8745 1003	N 8745 1004
N 8745/1	Cad. € 568,00	661,00	776,00	1.365,00
Con gambe n°	2	2	2	3

Armadi per banchi N 8745/1

Due differenti tipologie di armadi:

- con cassetti, disponibili in due larghezze e con numero variabile di cassetti;

- a due vani ed un vano con un cassetto, entrambi predisposti per porte di diverse altezze

Cassetti ad estrazione flessibile in tre diverse posizioni (92% - 96% - 100%) a cui vengono associate differenti portate (100 kg - 75 kg - 50 kg), completi di maniglia con porta etichette Serratura centrale a cilindro con 2 chiavi in dotazione

Esecuzione	3 cassetti	4 cassetti	5 cassetti
Codice	N 8745 2001	N 8745 2002	N 8745 2003
N 8745/2	Cad. € 973,00	1.202,00	1.363,00
Altezza dei cassetti	1x75 mm 2x100 mm	1x75 mm 2x150 mm 1x200 mm	1x75 mm 3x100 mm 1x200 mm
Dimensioni LxPxh	mm 560x610x369	713x610x669	713x610x669
Esecuzione	1 cassetto + 1 vano	1 vano	
Codice	N 8745 2004	N 8745 2005	
N 8745/2	Cad. € 671,00	475,00	
Altezza dei cassetti (estrazione)	1x150 mm	—	
Dimensioni LxPxh	mm 713x610x669	713x610x669	



N 8745 2002



N 8745 2004

Porte per armadi N 8745/2

In lamiera in acciaio verniciato, dotate di serratura con chiusura a cilindro

Esecuzione	Parziale destra	Parziale sinistra	Destra	Sinistra
Codice	N 8745 3001	N 8745 3002	N 8745 3003	N 8745 3004
N 8745/3	Cad. € 117,00	117,00	124,00	124,00
Dimensioni LxPxh	mm 657x22x435	657x22x435	657x22x600	657x22x600



Parziale destra



Parziale sinistra

Pannello forato laterale per banchi N 8745/1

A fori quadri

Dimensioni LxPxh 610x18x669 mm

Peso 4,5 kg

Codice N 8745 4000	N 8745/4	Cad. € 94,00	1
---------------------------	-----------------	---------------------	---



Banchi con struttura in lamiera

Struttura in robusta lamiera di acciaio verniciata, laminata a freddo ad alta resistenza

Piano in legno multistrato (multiplex) formato da più strati di faggio incollati, lucidati e pressati tra loro

Indeformabile, resistente ai carichi e all'usura

Con cassettiere (27x27 unità) con cassetti ad estrazione totale 100% (T)

Esecuzione **con 3 vani con 6 cassetti e 2 porte a battente**

Viene fornito montato

Lunghezza	mm	2000
Codice		N 8751 2000
N 8751	Cad. €	2.517,00
Spessore piano	mm	40
Altezza totale	mm	865
Profondità	mm	750
Portata	kg	1000



mm

Porta
450 hmm
75 T
75 T
75 T
100 T
200 T
Porta
450 h

In robusta lamiera di acciaio verniciata, laminata a freddo ad alta resistenza

Portata totale del banco 250 kg - Porta singolo cassetto e ripiano 70 kg

Forniti montati

Completi di:

- piano in legno multistrato (multiplex), spessore 25 mm, portata max. 250 kg
- 4 cassette ad estrazione totale (2 altezza 100 mm e 2 altezza 200 mm), con sistema di bloccaggio singolo e serratura a cilindro centrale
- 2 chiavi e maniglia per gli spostamenti
- 2 ripiani con bordo, regolabili in altezza secondo le proprie esigenze
- 4 ruote in gomma piena Ø 150 mm, montate su cuscinetti a sfera, di cui 2 girevoli con dispositivo di bloccaggio

Con sistema di bloccaggio dei cassette N 8625

Esecuzione media con 4 cassette

Cassette dimensione utile 447 x 447 mm

Ripiani dimensione utile 365 x 460 mm

Dim. di ingombro	mm	1072x600x910h
Codice		N 8758 3300
N 8758/33	Cad. €	2.115,00
Dim. piano di lavoro	mm	995x600x25h



Esecuzione grande con 4 cassette

Cassette dimensione utile 447 x 447 mm

Ripiani dimensione utile 505 x 460 mm

Dim. di ingombro	mm	1230x700x915h
Codice		N 8758 4000
N 8758/4	Cad. €	2.295,00
Dim. piano di lavoro	mm	1150x700x30h



Esecuzione grande con 4 cassette e porta reversibile

Scoperto con porta altezza 600 mm completa di serratura e chiave

Cassette dimensione utile 447 x 447 mm

Ripiani dimensione utile 505 x 460 mm

Dim. di ingombro	mm	1230x700x915h
Codice		N 8758 6000
N 8758/6	Cad. €	2.395,00
Dim. piano di lavoro	mm	1150x700x30h



Esecuzione grande con 4 cassette e porta reversibile piccola

Scoperto con porta altezza 600 mm completa di serratura e chiave

Cassette dimensione utile 600 x 447 mm

Ripiani dimensione utile 365 x 460 mm

Dim. di ingombro	mm	1230x700x915h
Codice		N 8758 7000
N 8758/7	Cad. €	2.315,00
Dim. piano di lavoro	mm	1150x700x30h



ABC STORAGE Pareti attrezzate

Adatte per ambienti operativi quali magazzini, laboratori, officine

Di grande versatilità, possono variare nel loro sviluppo e disposizione, a seconda delle proprie esigenze

La loro caratteristica principale è di mantenere il posto di lavoro ordinato per un facile e rapido prelievo del materiale
I componenti che le costituiscono, raffigurati di seguito, sono adatti per essere assemblati tra loro garantendo sicurezza e stabilità

Montanti

In profilo di acciaio biasolato

Portata max. 50 kg

Adatti per montaggio su piani in legno N 8702 ed N 8703

Altezza	mm	692	1020	1348
Codice		N 8759 0692	N 8759 1020	N 8759 1348
N 8759	Cad. €	94,00	126,00	152,00
Per n° pannelli		2	3	4
Portata	kg	50	50	50

Pannelli forati - In profilo di acciaio

Con **foro quadro da 10x10 mm**

Predisposti per l'aggancio ai montanti N 8761

Portata max. 25 kg

Per ganci vedere le pagine seguenti

Lunghezza totale	mm	1000	1500
Codice		N 8760 1000	N 8760 1500
N 8760		85,00	137,00
Altezza	mm	328	328

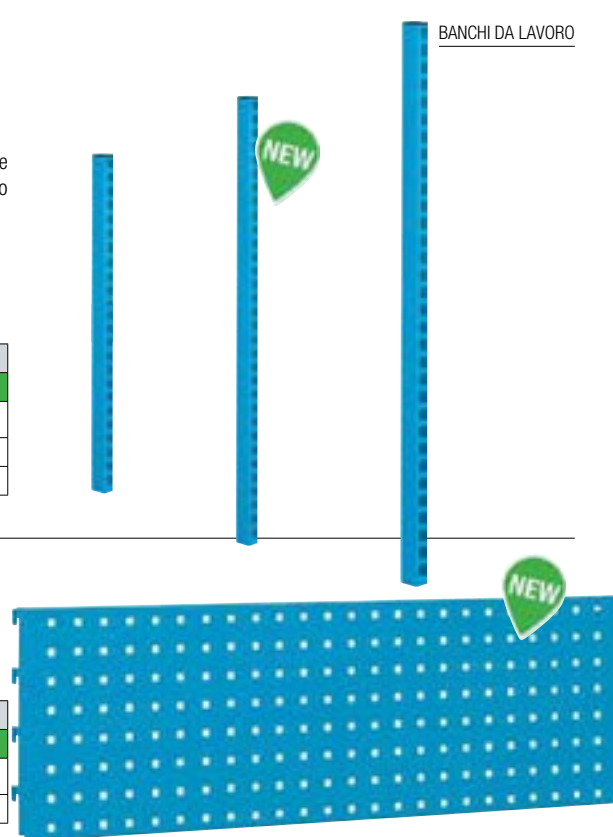

ABC STORAGE Ganci per pareti attrezzate

In metallo, nichelati

Ideali per il prelievo frequente di utensili ed oggetti vari,

per appenderli in modo ordinato facilitandone la presa

Adatti per **pannelli dotati di foro quadro 10x10 mm**

Per pannelli forati N 8762 e armadi N 8775

Fissaggio ad incastro con bloccaggio a vite (anticaduta)

Tipo doppio lungo

Per pinze (Grip) ed estrattori di dimensioni ingombranti

Lunghezza 170 mm

Larghezza 29 mm

Codice N 8767 0000	N 8767	Cad. €	7,00
---------------------------	---------------	--------	-------------



Tipo porta giraviti e chiavi a "T"

Lunghezza 238 mm

Larghezza 40 mm

Codice N 8767 1000	N 8767/1	Cad. €	25,10
---------------------------	-----------------	--------	--------------

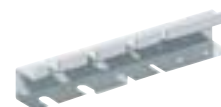

Tipo piegato singolo

Per utensili pesanti

Lunghezza	mm	24	38	100	150	200
Codice		N 8767 2024	N 8767 2038	N 8767 2100	N 8767 2150	N 8767 2200
N 8767/2	Cad. €	5,60	5,60	5,60	7,00	7,00



Tipo piegato doppio

Per utensili vari leggeri

Lunghezza	mm	38	64	100	150
Codice		N 8767 3038	N 8767 3064	N 8767 3100	N 8767 3150
N 8767/3	Cad. €	4,90	4,90	6,30	7,00



Tipo porta utensili, a molla

Per utensili di dimensioni diverse

Fissaggio a molla

Diametro	mm	6	12	18	25
Codice		N 8767 5006	N 8767 5012	N 8767 5018	N 8767 5025
N 8767/5	Cad. €	4,90	4,90	4,90	5,60



In metallo, nichelati

Ideali per il prelievo frequente di utensili ed oggetti vari, per appenderli in modo ordinato facilitandone la presa
Adatti per **pannelli dotati di foro quadro 10x10 mm**
Per pannelli forati N 8762 e armadi N 8775
Fissaggio ad incastro con bloccaggio a vite (anticaduta)

Tipo a collare

Per mazze e mazzuole

Diametro	mm	40	60	80
Codice		N 8767 6040	N 8767 6060	N 8767 6080
N 8767/6	Cad. €	11,20	11,90	11,90

**Mensola**

Per contenitori vari (portata max. 3 kg)
Lunghezza 350 mm
Profondità 120 mm
Bordo 10 mm

Codice N 8767 7000	N 8767/7	Cad. €	25,10
--------------------	----------	--------	-------

**Tipo a gancio piegato**

Per chiavi poligonali pesanti e leve

Lunghezza	mm	10	50
Codice		N 8767 8010	N 8767 8050
N 8767/8	Cad. €	4,90	4,90

**Tipo a gancio piegato diritto**

Per vari tipi di utensili

Lunghezza	mm	50	100
Codice		N 8767 9050	N 8767 9100
N 8767/9	Cad. €	4,90	4,90

**Tipo a forchetta piegata**

Per utensili a "T"

Larghezza 40 mm

Lunghezza totale	mm	50	75
Codice		N 8768 3050	N 8768 3075
N 8768/3	Cad. €	12,80	14,70

**Tipo a "C"**

Per pinze in genere

Lunghezza 20 mm

Larghezza 43 mm

Codice N 8767 1200	N 8767/12	Cad. €	5,60
--------------------	-----------	--------	------

**Tipo a gancio doppio**

Per utensili a "T" di tipo leggero

Lunghezza	mm	28	33
Codice		N 8767 1328	N 8767 1333
N 8767/13	Cad. €	6,30	7,00

**Tipo a gancio chiuso**

Per estrattori di tipo pesante

Lunghezza 70 mm

Larghezza 25 mm

Codice N 8767 1400	N 8767/14	Cad. €	9,05
--------------------	-----------	--------	------



ABC STORAGE Pannello forato portautensili

In lamiera di ferro con verniciatura epossidica

Colore blu

Fori tondi e a chiave per ganci con passo 37 mm

Da applicare a parete o sopra i banchi da lavoro

Fornito senza utensili e ganci

Lunghezza	mm	1000
Codice		N 8770 1000
N 8770	Cad. €	71,00
Altezza	mm	500
Peso	kg	3,5



Ganci per pannelli forati N 8770 - Adatti per appendere utensili ed altri oggetti

Grandezza		1	2	3	4	5
Codice		N 8772 0001	N 8772 0002	N 8772 0003	N 8772 0004	N 8772 0005
N 8772	La cf. €	5,75	8,05	8,05	8,05	8,05
Tipo		corto diritto	lungo diritto	ad uncino	a forchetta	occhiello
In confezione da	pz.	12	12	12	12	12
Grandezza		6	7	8	9	
Codice		N 8772 0006	N 8772 0007	N 8772 0008	N 8772 0009	
N 8772	La cf. €	8,05	8,05	3,30	3,30	
Tipo		occhiello	piegato	met. diritto	met. diritto	
In confezione da	pz.	12	12	1	1	

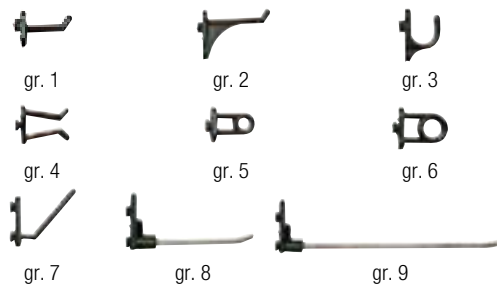

ABC STORAGE Armadi a saracinesca

In lamiera di acciaio verniciata

Con pannelli interni a fori quadri passo 38 mm

Predisposizione per fissaggio a parete o sopra il banco di lavoro

Chiusura centralizzata con 2 chiavi in dotazione

Portata 50 kg

Forniti senza utensili e ganci

Larghezza	mm	943	1428
Codice		N 8775 0810	N 8775 1115
N 8775	Cad. €	1.053,00	1.438,00
Altezza x profondità	mm	912x220	912x220
Peso	kg	32	42



Serie di 14 ganci in metallo nichelati ad incastro con bloccaggio a vite

Adatti per appendere utensili ed altri oggetti su armadi N 8775 e pareti attrezzate

Composta da:

- | | |
|----------------------------------|-----------------------------------|
| 1 gancio portagiraviti N 8767/1 | 1 gancio piegato diritto N 8767/9 |
| 1 gancio piegato doppio N 8767/3 | 3 ganci a "C" N 8767/12 |
| 3 ganci a molla N 8767/5 | 1 gancio doppio N 8767/13 |
| 4 ganci piegato N 8767/8 | |

Codice N 8776 1600	N 8776/16	Cad. €	94,00
---------------------------	------------------	--------	--------------



In robusta lamiera di acciaio termoverniciata, colore azzurro

Pannelli con pareti interne fessurate personalizzabili a piacere con serie di ganci portautensili N 3240/2 e accessori

Adatto per essere posizionato anche su banchi da lavoro

Con saracinesca e gancio per chiusura con lucchetto

per la custodia sicura degli utensili contenuti

Completo di staffa per il fissaggio a muro

Fornito senza ganci portautensili

Dimensioni di ingombro LxPxh 640x250x1000 mm

Peso vuoto ca. 27 kg

Fornito senza utensili

Codice N 3240 1000	N 3240/1	Cad. €	1.325,00	1
---------------------------	-----------------	--------	-----------------	---



Adatti per laboratori in genere, elettrotecnici, elettronici, ecc.

Altezza piano di lavoro 820 mm - Profondità 800 mm - Colore GRIGIO RAL 7035

Forniti montati - A richiesta si possono fornire piani in laminato antistatico

I banchi cablati sono certificati **CE**

POSTI DI LAVORO

Tipo semplice

Composto da:

1 piano spessore 28 mm, rivestito in laminato "antigraffio"

1 canaletta metallica applicata sotto il piano di lavoro nella quale sono installati i componenti elettrici

1 gamba in lamiera, scatolata e dotata di anta interna con serratura

1 cassettera 564x710x700h mm con 4 cassetti, serratura centralizzata con 2 chiavi in dotazione e dispositivo di apertura singola dei cassetti

CE

**IP
44**

L'impianto elettrico (con grado di protezione IP 44) è fornito di serie con:

- 1 magnetotermico
- 2 interruttori bipolari
- 2 prese portafusibile
- 6 prese universali da 220V



Lunghezza	mm	1500	2000
Codice		N 8780 1500	N 8780 2000
N 8780 Non cablato	Cad. €	3.245,00	3.220,00
Codice		N 8781 1500	N 8781 2000
N 8781 Cablato	Cad. €	3.715,00	3.685,00

Tipo con telaio superiore - Altezza totale 1490 mm

Composto da:

1 piano spessore 26 mm, rivestito in laminato antigraffio

1 canaletta metallica applicata sotto il piano di lavoro nella quale sono installati i componenti elettrici

1 gamba in lamiera, scatolata e dotata di anta interna con serratura

1 cassettera 564x710x700h mm con 4 cassetti, serratura centralizzata con 2 chiavi di chiusura in dotazione e dispositivo di apertura singola dei cassetti

1 telaio superiore costituito da:

- 2 fiancate con 6 fori per la regolazione in altezza del piano superiore
- 1 piano superiore in laminato grigio inserito in un supporto metallico
- 1 fascia di collegamento tra le fiancate per stabilizzare il telaio
- 1 telaio in lamiera di acciaio completo di canaletta

CE

**IP
44**

L'impianto elettrico (con grado di protezione IP 44) è fornito di serie con:

- 1 magnetotermico
- 2 interruttori bipolari
- 2 prese portafusibile
- 6 prese universali da 220V

Telaio superiore con i seguenti componenti:

- 2 interruttori bipolari
- 2 prese portafusibile
- 6 prese universali da 220V



Lunghezza	mm	1500	2000
Codice		N 8782 1500	N 8782 2000
N 8782 Non cablato	Cad. €	4.475,00	4.485,00
Codice		N 8783 1500	N 8783 2000
N 8783 Cablato	Cad. €	5.260,00	5.265,00

ABC STORAGE Banchi per elettronica - Serie leggera

Adatti per laboratori in genere, elettrotecnici, elettronici, ecc.

Portata totale banco 400 kg (75 kg per lato)

Come precauzione è obbligatorio il fissaggio al pavimento o parete

Tipo pesante

Larghezza 1500 mm - Profondità 780 mm - Altezza 2152 mm

Telaio monofronte colore **GRIGIO RAL 7035**

Piano di lavoro con altezza regolabile da 740 a 1140 mm

Profondità 700 mm

Basi di appoggio complete di piedini regolabili in altezza da 0 a 10 mm

Composto da:

1 pannello forato

1 coppia di supporti con binario

1 mensola inclinabile

Contenitori, canaletta, lampada e set bilanciatore **esclusi**

Forniti smontati

N 8788 - Esecuzione senza cassetti

N 8788/1 - Esecuzione con 1 cassetto

Codice N 8788 0000	N 8788	Cad. €	1.849,00
Codice N 8788 1000	N 8788/1	Cad. €	2.183,00



N 8788



N 8788/1

Tipo robusto

Larghezza 2078 mm - Profondità 722 mm - Altezza 2200 mm

Telaio monofronte colore **GRIGIO RAL 7035**

Piano di lavoro con altezza regolabile da 723 a 1141 mm

Profondità 700 mm

Basi di appoggio complete di piedini regolabili in altezza da 0 a 10 mm

Composto da:

1 pannello forato

1 coppia di supporti con binario

4 mensole di cui 2 inclinabili

Contenitori, canaletta, braccio doppio snodo con vassoio, impianto pneumatico,

lampada, set bilanciatore e supporto per PC **esclusi**

Forniti smontati

N 8789/1 - Esecuzione con 1 cassetto

N 8789/4 - Esecuzione con 3 cassetti

Codice N 8789 1000	N 8789/1	Cad. €	3.109,00
Codice N 8789 4000	N 8789/4	Cad. €	3.384,00



N 8789/1



N 8789/4

ABC STORAGE Lampade per banchi per elettronica

Lampada a LED per l'illuminazione ottimale dei banchi per elettronica

Temperatura colore 4000K

Per tensione 220-240V - Frequenza 50/60 Hz

Con spina di alimentazione Schuko e accessori per il montaggio

Per banchi lunghezza	mm	1500	2078
Codice		N 8790 1500	N 8790 2000
N 8790	Cad. €	326,00	355,00
Potenza	W	15	20
Flusso luminoso iniziale	lumen	3000	4000
Dimensioni	mm	955x166x69h	1440x166x69h

Sedie per posti di lavoro → N 7 pag. 1035



SCANGRIP Lampade lineari a LED per posti di lavoro

Mod. LINE LIGHT 75

Con profilo in acrilico resistente agli urti, con terminali in alluminio nero anodizzato

Fascio luminoso dei LED concentrato in un angolo di 75°

Durata dei LED circa 100000 ore

Unità lunghezza totale 838 mm

Con 96 SMD LED - 1250 lumen - 2000 lux a 0,5 m

Consumo 10W

Fornita completa di trasformatore da 24V, cavo di alimentazione da 8 m e 2 clip per fissaggio a parete

Codice N 9095 0000	N 9095/0	Cad. €	188,00		1
---------------------------	-----------------	--------	---------------	--	----------

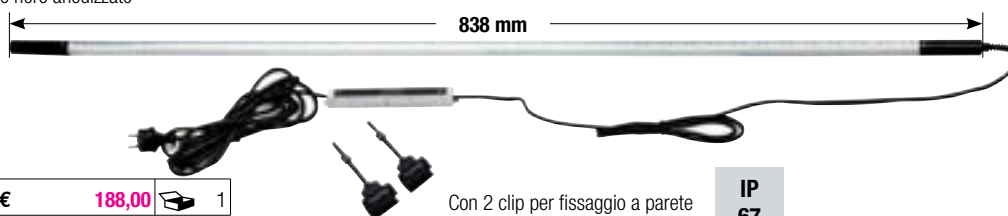

Con 2 clip per fissaggio a parete

IP 67

N 8 → pag. 1046

In legno di faggio rosso stagionato, trattato a vapore ed essiccato a forno

Completati di 2 morse

Tipo per uso artigianale ed hobbystico

Lunghezza	mm	1300
Codice		N 8790 1300
N 8790/13	Cad. €	1.535,00
Altezza piano di lavoro	mm	860
Profondità x spessore	mm	500x45
Spessore bordo morsa	mm	90
Peso	kg	45



Tipo per uso professionale con cassetto portautensili

Lunghezza	mm	1450
Codice		N 8791 1450
N 8791	Cad. €	1.645,00
Altezza piano di lavoro	mm	860
Profondità x spessore	mm	550x45
Spessore bordo morsa	mm	90
Peso	kg	55



Tipo per uso professionale con cassetto portautensili

Lunghezza	mm	1700
Codice		N 8792 1700
N 8792	Cad. €	2.346,00
Altezza piano di lavoro	mm	870
Profondità x spessore	mm	600x50
Spessore bordo morsa	mm	100
Peso	kg	80



Tipo bifronte, a 2 posti di lavoro

Lunghezza	mm	1400
Codice		N 8796 1400
N 8796	Cad. €	3.595,00
Altezza piano di lavoro	mm	870
Profondità x spessore	mm	900x50
Spessore bordo morsa	mm	100
Peso	kg	140

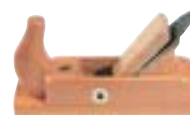

Pialle in legno → B 9 pag. 280

ABC STORAGE Carrelli completi (Boys)

Serie AS 317 (36x27 unità)

Larghezza 717 mm (790 mm con maniglie)

Profondità 600 mm

Cassetti ad estrazione totale con sistema di bloccaggio singolo

Piano superiore rivestito con gomma antiolio

Maniglie in acciaio rivestite in gomma antiurto

Serratura centrale a cilindro con 2 chiavi in dotazione

Dispositivo di sicurezza antiribaltamento

Con 4 ruote in gomma Ø 125 mm di cui 2 girevoli con dispositivo di bloccaggio, montate su cuscinetti a sfera



Altezza	mm	820	920	920
Codice		N 8810 4500	N 8810 5000	N 8810 6000
N 8810	Cad. €	1.545,00	1.605,00	1.715,00
N° dei cassetti		5	5	6
Altezza cassetti	mm	2 h 75 - 2 h 100 - 1 h 150	2 h 75 - 1 h 100 - 1 h 150 - 1 h 200	4 h 75 - 1 h 100 - 1 h 200
Portata	kg	225	225	225

ABC STORAGE Ruote di ricambio per carrelli

Adatte per carrelli (boys), carrelli portautensili, banchi da lavoro mobili e cassettiere
Con piastra industriale - Non lasciano segni sulle superfici

Tipo in nylon nero

Con piastra in lamiera zincata - Portata 120 kg - Piastra 105x82,5 mm - Interasse fori 80x60 mm

N 8812/1 - Esecuzione girevole con freno

N 8812/2 - Esecuzione fissa

N 8812/3 - Esecuzione girevole senza freno

Codice N 8812 1000	N 8812/1	Cad. €	17,30		1
Codice N 8812 2000	N 8812/2	Cad. €	12,20		1
Codice N 8812 3100	N 8812/3	Cad. €	14,00		1



N 8812/1



N 8812/2



N 8812/3

Tipo in gomma nera

Nucleo portante in polipropilene nero - Anello in gomma piana antitraccia

Piastra in acciaio zincato - Resistenti agli urti e alla corrosione - Assorbono le vibrazioni

N 8813/1 - Esecuzione girevole con freno

N 8813/2 - Esecuzione fissa

N 8813/3 - Esecuzione girevole senza freno

Diametro ruota	mm	100	125	150	200
Codice		N 8813 1100	N 8813 1000	N 8813 1150	N 8813 1200
N 8813/1	Cad. €	15,60	19,10	38,70	46,80
Codice		N 8813 2100	N 8813 2000	N 8813 2150	N 8813 2200
N 8813/2	Cad. €	10,90	14,20	27,80	33,10
Codice		N 8813 3100	N 8813 3125	N 8813 3150	N 8813 3200
N 8813/3	Cad. €	13,30	15,00	28,00	37,30
Portata	kg	100	120	160	210
Piastra	mm	105x82,5	105x82,5	135x105	135x105
Interasse fori	mm	80x60	80x60	105x80	105x80



N 8813/1



N 8813/2



N 8813/3

Tipo in nylon bianco

Con piastra in acciaio inossidabile AISI 304 - Idonee per il settore alimentare

N 8815/1 - Esecuzione girevole con freno

N 8815/2 - Esecuzione fissa

N 8815/3 - Esecuzione girevole senza freno

Diametro ruota	mm	80	100	125
Codice		N 8815 1080	N 8815 1100	N 8815 1125
N 8815/1	Cad. €	54,50	57,50	66,50
Codice		N 8815 2080	N 8815 2100	N 8815 2125
N 8815/2	Cad. €	24,30	25,60	35,70
Codice		N 8815 3080	N 8815 3100	N 8815 3125
N 8815/3	Cad. €	45,90	41,20	52,00
Portata	kg	100	130	130
Piastra	mm	95x80	95x80	95x80
Interasse fori	mm	80x60	80x60	80x60



N 8815/1



N 8815/2



N 8815/3

Struttura e ripiani costruiti in robusta lamiera di acciaio verniciata ad alta resistenza
Forniti montati

Tipo con 1 ripiano

Esecuzione con ripiano in lamiera di acciaio

Con 4 ruote Ø 125 mm, 2 girevoli con freno, in gomma piena montate su cuscinetti a sfera

Dimensioni LxPxh	mm	1135x700x915
Codice		N 8819 1000
N 8819	Cad. €	376,00
Ripiano LxP	mm	1035x700
Portata carrello	kg	250

N 8819/1



Esecuzione con ripiano in legno multistrato, incassato nella struttura

Con 4 ruote Ø 200 mm, 2 girevoli con freno, in gomma piena montate su cuscinetti a sfera

Dimensioni Lxpxh	mm	1135x700x1000
Codice		N 8819 2000
N 8819/2	Cad. €	470,00
Ripiano Lxp	mm	1035x700
Portata carrello	kg	500

N 8819/2



Esecuzione con impugnatura di spinta pieghevole

Ripiano di appoggio con rivestimento antiscivolo

Con profilo in gomma per protezione contro gli urti

Con 4 ruote in gomma Ø 100 mm, 2 fisse e 2 girevoli con dispositivo di bloccaggio, con cuscinetti a sfera e protezione contro l'avvolgimento di fili e residui

Dimensioni LxPpxh	mm	760x495x860
Codice		N 8819 5000
N 8819/5	Cad. €	289,00
Ripiano LxP	mm	740x480
Portata carrello	kg	150

N 8819/5

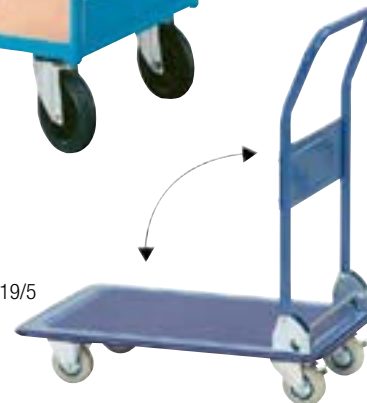

Tipo con 2 ripiani

Ripiani in lamiera di acciaio

Estremamente versatile, adatto anche contenere contenitori tipo N 9010 e per movimentare in tutta sicurezza anche minuteria e viteria

Con ruote in gomma nera piena montate su cuscinetti a sfera senza freno

Dimensioni LxPpxh	mm	555x445x845
Codice		N 8819 9555
N 8819/9	Cad. €	284,00
Ripiano LxP	mm	555x445
Diametro ruote	mm	100
Portata	kg	150

N 8819/9



Ripiani in lamiera di acciaio

Con 4 ruote Ø 100 mm in gomma nera piena montate su cuscinetti a sfera, di cui 2 fisse e 2 girevoli con freno - Ripiani con bordi anticaduta - Forniti smontati

Dimensioni LxPpxh	mm	908x515x819	1028x615x819
Codice		N 8820 3002	N 8820 3004
N 8820/3	Cad. €	323,00	363,00
Ripiano LxP	mm	810x510	930x610
Diametro ruote	mm	100	100
Portata carrello	kg	225	225

N 8820/3



Esecuzione con ripiani in legno multistrato, incassati nella struttura

Con 4 ruote Ø 200 mm, 2 girevoli con freno, in gomma piena montate su cuscinetti a sfera

Dimensioni LxPpxh	mm	1095x700x1000
Codice		N 8820 1000
N 8820	Cad. €	829,00
Ripiano LxP	mm	990x635
Portata carrello	kg	500

N 8820



N 8820/2

Esecuzione con ripiani in lamiera di acciaio

Con 4 ruote Ø 200 mm, 2 girevoli con freno, in gomma piena montate su cuscinetti a sfera

Dimensioni Lxpxh	mm	1095x700x1000
Codice		N 8820 2000
N 8820/2	Cad. €	699,00
Ripiano Lxp	mm	990x635
Portata carrello	kg	500

ABC STORAGE Carrelli con ripiani

Struttura e ripiani costruiti in robusta lamiera di acciaio verniciata ad alta resistenza
Forniti montati

Tipo con 3 ripiani in lamiera di acciaio

Ripiani con bordi anticaduta

Montanti forati per posizionare i ripiani intermedi secondo le proprie esigenze

Con 2 ruote fisse e 2 girevoli con freno, in gomma

Esecuzione con ripiani con bordi anticaduta

Dimensioni LxPxh	mm	908x515x819	1028x615x819
Codice		N 8820 4002	N 8820 4004
N 8820/4	Cad. €	410,00	477,00
Ripiano LxP	mm	810x510	930x610
Portata per ripiano	kg	100	100
Portata carrello	kg	225	300
Diametro ruote	mm	100	125



Esecuzione con ripiani senza bordi anticaduta

Dimensioni LxPxh	mm	1425x525x1490
Codice		N 8822 0000
N 8822	Cad. €	782,00
Ripiano LxP	mm	1280x510
Diametro ruote	mm	200
Portata carrello	kg	500



Pannello forato in lamiera di acciaio per N 8820/4

Dimensioni Lxh	mm	573x688
Codice		N 8820 5004
N 8820/5	Cad. €	78,00

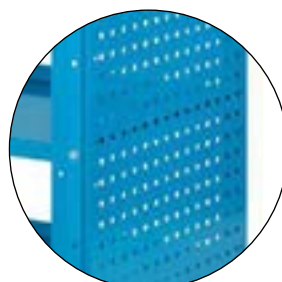

N 8820/5



N 8820/6

Porta bombolette in lamiera di acciaio per N 8820/4

Dimensioni LxPxh	mm	456x75x167
Codice		N 8820 6004
N 8820/6	Cad. €	55,50
Per bombolette	n°	8

Tipo con pareti con griglia a rete

Montanti forati per posizionare i ripiani intermedi secondo le proprie esigenze

Con 2 ruote fisse e 2 girevoli di cui 1 con freno, in gomma nera piena

Esecuzione con 4 fiancate a griglia e 1 ripiano in acciaio

Dimensioni LxPxh	mm	1425x845x1200	1425x845x1800
Codice		N 8822 1001	N 8822 1002
N 8822/1	Cad. €	875,00	1.266,00
Ripiano LxP	mm	1425x825	1425x825
Portata carrello	kg	500	500
Diametro ruote	m	20	200



Esecuzione con 3 fiancate a griglia e 3 ripiani in legno altezza 20 mm

Dimensioni LxPxh	mm	1135x625x1535
Codice		N 8822 2000
N 8822/2	Cad. €	1.061,00
Ripiano LxP	mm	995x600
Portata carrello	kg	250
Diametro ruote	mm	150



ABC TOOLS - KART

Corpo in lamiera di acciaio termoverniciata, argento e blu RAL 5007

Ripiano intermedio regolabile a 3 altezze

Con 4 ruote, 2 fisse e 2 girevoli di cui 1 con dispositivo di bloccaggio

Fornito smontato (viti e dadi per il montaggio inclusi)

Portata max. carrello kg 200 (distribuita sui 3 ripiani)

Dim. di ingombro LxPxh mm 810x440x830 - Dim. ruote ØxL mm 100x10

Peso vuoto ca. kg 21

Codice N 3215 1000	N 3215/1	Cad. €	339,00		1
---------------------------	-----------------	--------	---------------	---	---



Carrelli contenitori ribaltabili

In robusta lamiera di acciaio verniciata, ad alta resistenza

Adatto per facilitare la raccolta, il trasporto e lo scarico di rottami ferrosi, rifiuti, materiali ingombranti, olii, ecc. in completa sicurezza riducendo il rischio di infortuni sul lavoro

Contentore ribaltabile e a tenuta stagna, completo di 2 incavi per trasporto con carrello elevatore

Con rete di decantazione e con rubinetto laterale

Lo **svuotamento automatico** può essere effettuato direttamente dall'operatore, agendo sull'apposita leva senza scendere dal carrello elevatore

Con 4 ruote in nylon montate su cuscinetti, di cui 2 girevoli e dispositivo di sicurezza che previene ribaltamenti accidentali

Tipo con ribaltamento con carrello elevatore

Capacità	l	285	490	755	1070	2040
Codice		N 8826 0285	N 8826 0490	N 8826 0755	N 8826 1070	N 8826 2040
N 8826	Cad. €	2.025,00	2.165,00	2.810,00	3.115,00	5.155,00
Portata	kg	600	1000	1350	1700	2000
Dimensioni LxP	mm	820x1350	920x1350	1070x1350	1070x1550	1950x1550
Altezza	mm	870	910	1040	1210	1210



Capacità 1070 l

Tipo con ribaltamento sia da terra che in sollevamento con carrello elevatore

Capacità	l	400	675
Codice		N 8826 3400	N 8826 3675
N 8826/3	Cad. €	2.425,00	4.175,00
Portata	kg	1000	1000
Dimensioni LxP	mm	1070x1300	1260x1205
Altezza	mm	1145	1285



Capacità 400 l

Transpallet manuali

In robusto e resistente telaio in acciaio verniciato

Facili da manovrare, anche in spazi ristretti

Con pompa idraulica di lunga durata

Completo di:

2 ruote direzionali in gomma Ø 200x50 mm;

2 coppie di rulli in poliuretano Ø 80x70 mm ad elevata resistenza all'usura, massima capacità di carico e minima deformazione permanente alla compressione

Leva di comando per l'abbassamento delle forche comoda e facile da utilizzare

Timone di guida con impugnatura ergonomica, con sterzo fino a 180° concorde con le ruote direzionali

Portata	kg	2500
Larghezza forche	mm	165
Lunghezza forche	mm	1150
Scart. esterno forche	mm	540
Altezza min. / max.	mm	85 / 200
Peso	kg	85
Codice N 8827 3000	N 8827/3	Cad. € 949,00 1



Rulli di ricambio per transpallet N 8827/3

In poliuretano - Diametro 80x70 mm - Foro Ø 20 mm

Codice N 8827 3100	N 8827/31	Cad. € 39,10 1
---------------------------	------------------	-----------------------

Contentori in lamiera

In robusta lamiera di acciaio, verniciata

Colore **grigio RAL 7001**

Adatti per la raccolta e lo stoccaggio di materiali pesanti

La struttura robusta è adatta per la **sovrapposizione sicura (con carico uniformemente distribuito) di fino a 4 contenitori**

Parte inferiore con incavi per consentire la movimentazione con carrelli elevatori

Tipo a pareti chiuse

Particolarmente resistenti al calore, agli olii, grassi, ecc.

Portata 1500 kg

Dimensioni LxPxh 1000x800x800 mm

Dimensioni LxPxh	mm	1000x800x800	1200x800x800
Codice		N 9016 1000	N 9016 1003
N 9016/1	Cad. €	950,00	1.025,00



ABC STORAGE Carrelli per trasporto utensili NC

In robusta lamiera di acciaio verniciata, laminata a freddo ad alta resistenza

Completati di maniglia

Pareti laterali fessurate adatte per l'inserimento di accessori

Con **4 ruote in nylon** di cui 2 girevoli con dispositivo di bloccaggio

Forniti senza accessori

Lunghezza	mm	765	1080
Codice		N 8900 0765	N 8900 1080
N 8900	Cad. €	700,00	1.320,00
Larghezza	mm	510	690
Altezza	mm	890	935
Portata	kg	500	840
Diametro ruote	mm	125	160



ABC STORAGE Accessori per carrelli e scaffalature per utensili NC

TELAIO PORTA BOCCOLE TRASPORTABILE

In lamiera di acciaio verniciato colore grigio

Per alloggiare qualsiasi tipo di boccola portautensile

Con 2 ganci di sicurezza per inserire i telai negli scaffali e negli armadi

Per il trasporto può essere inserita una coppia di maniglie N 8904

È possibile agganciare i telai ai carrelli N 8900 tramite coppie di supporti portatelai N 8905/1 e N 8905/2

Dimensioni LxPxh 580x140x146 mm

Portata 50 kg

Codice N 8895 1000	N 8895/1	Cad. €	65,00
---------------------------	-----------------	--------	--------------



Coppia di maniglie - Zincate

Codice N 8904 0000	N 8904	La cp. €	14,30
---------------------------	---------------	----------	--------------



Coppia supporti per telai trasportabili N 8905/1

In lamiera di acciaio zincata

Indispensabili per agganciare i telai porta boccole N 8895/1 ai carrelli ed ai vari armadi con fessurazione laterale

Per il fissaggio orizzontale nella parte superiore del carrello o inclinati a 30° all'interno

Dimensioni 140x150 mm

N 8905/1 - Tipo per fissaggio orizzontale

N 8905/2 - Tipo per fissaggio a 30°

Per utilizzare al meglio lo spazio e per facilitare il prelievo degli utensili

Codice N 8905 1000	N 8905/1	La cp. €	24,70
---------------------------	-----------------	----------	--------------

Codice N 8905 2000	N 8905/2	La cp. €	24,70
---------------------------	-----------------	----------	--------------



N 8905/1



N 8905/2

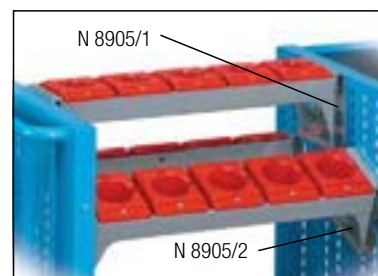

TELAII PORTABOCCOLE FISSI

Si fissano per mezzo di una coppia di supporti

È possibile agganciare i telai ai carrelli N 8900 ed armadi vari con fessurazione laterale tramite coppie di supporti portatelai N 8906/3 e N 8906/4

A 3 file

Lunghezza 585 mm

Profondità 445 mm

Altezza 69 mm

Codice N 8896 1000	N 8896/1	Cad. €	97,50
---------------------------	-----------------	--------	--------------



Coppia di supporti per telai fissi N 8896/1

Altezza	mm	83	136
Codice		N 8896 2086	N 8896 2136
N 8896/2	La cp. €	31,80	37,60
Per lunghezza cono	mm	95-143 (ISO 40)	143-193 (ISO 50)

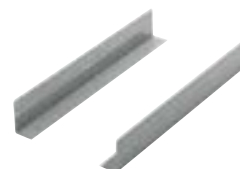

Coppia di supporti per telai fissi N 8896/1

Lunghezza 430 mm

Altezza 114 mm

Codice N 8906 3430	N 8906/3	La cp. €	44,10	1
---------------------------	-----------------	----------	--------------	---

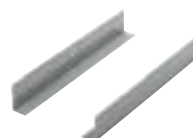

TELAI PORTABOCCOLE FISSI

Si fissano per mezzo di una coppia di supporti
È possibile agganciare i telai ai carrelli N 8900 ed armadi vari con fessurazione laterale tramite coppie di supporti portatelai N 8906/3 e N 8906/4

A 4 file

Adatto per i cassettei N 8513 (36x36 unità)
Lunghezza 585 mm
Profondità 595 mm
Altezza 69 mm

Codice N 8896 5000	N 8896/5	Cad. €	105,00
---------------------------	-----------------	--------	---------------



Coppia di supporti per telai fissi N 8896/5

Adatti per cassettei N 8513 (36x36 unità) con fissaggio tramite viti in dotazione

Altezza	mm	86	136
Codice		N 8896 6086	N 8896 6136
N 8896/6	La cp. €	47,40	52,00
Per lunghezza cono	mm	95-143 (ISO 40)	143-193 (ISO 50)

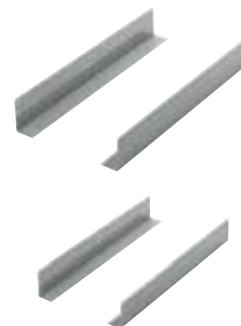

Coppia di supporti per telai fissi N 8896/5

Lunghezza 580 mm - Altezza 112 mm

Codice N 8906 4580	N 8906/4	La cp. €	38,30		1
---------------------------	-----------------	----------	--------------	---	---

Mensola

Adatta per carrelli per trasporto utensili NC N 8900x765
Si monta sulla parete laterale fessurata del carrello per mezzo di viti
Ideale per appoggiare strumenti di lavoro ed oggetti vari
Dimensioni LxPxh 490x300x170h mm - Portata 100 kg
Fornita senza tappetino in gomma millerighe

Codice N 8908 1000	N 8908/1	Cad. €	87,00
---------------------------	-----------------	--------	--------------

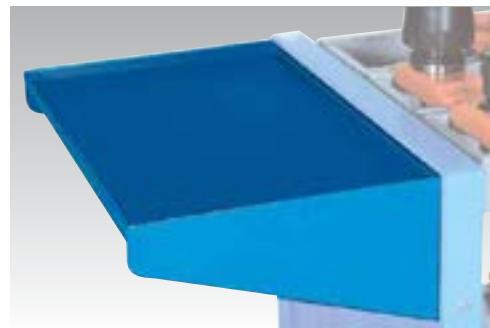

Tappetino in gomma millerighe - Dimensioni 485x300 mm

Codice N 8908 2000	N 8908/2	Cad. €	33,70
---------------------------	-----------------	--------	--------------

Piani regolabili

Vengono inseriti nei carrelli tramite ganci di fissaggio in dotazione
Adatti per appoggiare strumenti di lavoro ed oggetti vari
Portata 30 kg

Larghezza	mm	300	460	660
Codice		N 8910 0300	N 8910 0460	N 8910 0660
N 8910	Cad. €	61,00	122,00	122,00
Profondità	mm	600	600	600
Spessore	mm	40	40	40
Per carrelli N 8900	mm	765 e 1080	1080	1080



Tasca porta documenti

In lamiera di acciaio verniciata

Viene applicata a qualsiasi altezza sul lato dei carrelli porta utensili e permette la custodia di documenti, disegni, progetti, ecc. con formato massimo DIN e UNI A4
Dimensioni 312x190 mm

Codice N 8912 2000	N 8912/2	Cad. €	56,50
---------------------------	-----------------	--------	--------------



ABC STORAGE **Supporto per utensili NC - Telaio da banco**

In lamiera di acciaio verniciata

Le boccole vengono inserite su 3 file in modo obliquo per favorire la presa dell'utensile
Con tacche di posizionamento delle boccole con passo di 18,75 mm e pratica vaschetta completa di piano in gomma nella parte anteriore per poter alloggiare utensili, oggetti vari, ecc.
Particolarmente adatto per essere appoggiato su tutti i tipi di armadi per macchine o sopra i banchi da lavoro
Dimensioni 565x450x350h mm
Peso 11 kg
Fornito senza boccole ed utensili

Codice N 8898 9200	N 8898/92	Cad. €	194,00
---------------------------	------------------	--------	---------------

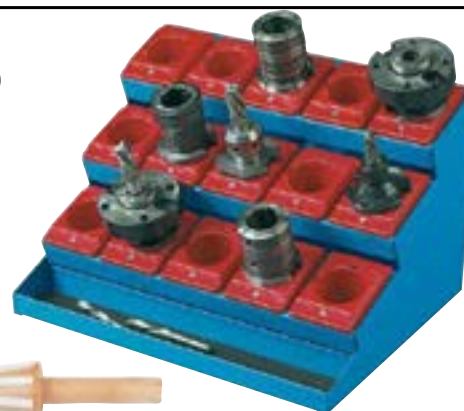

Pulitori per attacchi → G 2 pag. 622



Boccole portautensili

In materiale plastico ABS antiurto

Proteggono l'utensile e ne facilitano la presa

Con i telai formano l'elemento base per la custodia degli utensili a controllo numerico NC

Bloccaggio a vite

Colore rosso

Tipo CAPTO

Tipo di attacco	C	3	4	5	6	8
Codice		N 8897 0003	N 8897 0004	N 8897 0005	N 8897 0006	N 8897 0008
N 8897	Cad. €	9,10	9,10	9,10	9,10	9,10
Dimensioni LxPxh	mm	64x138x40	82x138x40	82x138x40	82x138x40	106x138x40
N° boccole per fila		7	5	5	5	4

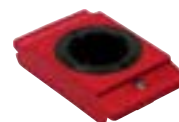

Tipo ISO

Per utensili	ISO	30	40	45	50
Codice		N 8898 1030	N 8898 1040	N 8898 1045	N 8898 1050
N 8898/1	Cad. €	6,50	6,50	7,15	7,15
Dimensioni LxPxh	mm	65x138x48	65x138x63	83x138x63	102x138x63
N° boccole per fila		7	7	5	5



Tipo VDI

Per utensili	VDI	30	40	50	60
Codice		N 8898 3030	N 8898 3040	N 8898 3050	N 8898 3060
N 8898/3	Cad. €	7,15	7,15	9,10	15,60
Dimensioni LxPxh	mm	65x138x74	83x138x82	83x138x98	102x138x114
N° boccole per fila		7	5	5	5



Tipo cilindrico

Per utensili	pollici	2	2 1/4
Codice		N 8898 5002	N 8898 5214
N 8898/5	Cad. €	9,10	15,60
Dimensioni LxPxh	mm	83x138x99	101x138x114
N° boccole per fila		5	5



Tipo Cono Morse

Per utensili	CM	3	4
Codice		N 8898 7003	N 8898 7004
N 8898/7	Cad. €	7,15	7,15
Dimensioni LxPxh	mm	64x138x50	64x138x50
N° boccole per fila		7	7

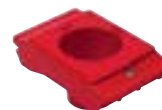

Tipo per utensili con attacco HSK

Tipo di attacco		A32-B40	A40-B50	A50-B63	A63-B80	A80-B100	A100-B125
Codice	N 8898 ...	8001	8002	8003	8004	8005	8006
N 8898/8	Cad. €	7,15	7,15	7,15	7,15	9,10	9,10
Dimensioni LxPxh	mm	64x138x30	64x138x30	82x138x30	82x138x30	106x138x30	106x138x30
N° boccole per fila		7	7	5	5	4	4

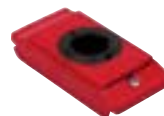

A32-B40 ÷ A63-B80

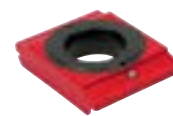

A80-B100 e A100-B125

Carrelli completi per trasporto utensili NC

In lamiera di acciaio

Tipo piccolo

Composto da:

- 1 carrello N 8900 x 765
- 1 mensola N 8908/1
- 1 tappetino in gomma N 8908/2
- 1 coppia di supporti porta telaio N 8906/3x430
- 2 coppie di supporti obliqui N 8905/2
- 2 telai ad 1 fila N 8895/1
- 1 telaio a 3 file N 8896/1

Codice N 8913 1000	N 8913/1	Senza boccole	Cad. €	921,00
--------------------	-----------------	---------------	--------	---------------



N 8913/3

Composto da:

- 1 carrello N 8900 x 765
- 1 mensola N 8908/1
- 1 tappetino in gomma N 8908/2
- 1 coppia di supporti porta telaio N 8906/3x430
- 4 coppie di supporti obliqui N 8905/2
- 4 telai ad 1 fila N 8895/1
- 1 telaio a 3 file N 8896/1

Codice N 8913 3000	N 8913/3	Senza boccole	Cad. €	1.320,00
--------------------	-----------------	---------------	--------	-----------------

Tipo grande

Composto da:

- 1 carrello N 8900 x 1080
- 1 piano regolabile N 8910 x 300
- 1 tappetino in gomma N 8908/2
- 1 coppia di supporti porta telaio N 8906/4x580
- 5 coppie di supporti obliqui N 8905/2
- 5 telai ad 1 fila N 8895/1
- 1 telaio a 4 file N 8896/5

Codice N 8914 3000	N 8914/3	Senza boccole	Cad. €	2.018,00
--------------------	-----------------	---------------	--------	-----------------



Armadio per utensili NC

In robusta lamiera di acciaio verniciata, laminata a freddo ad alta resistenza

Con porte a battente e chiusura centralizzata con serratura a leva con 2 chiavi in dotazione

Completati di 4 montanti interni con passo di 25 mm per l'inserimento di ripiani e cassetti estraibili

Altezza 2000 mm - Larghezza 1023 mm - Profondità 555 mm

Portata armadio 800 kg - Portata cassetti 100 kg - Portata ripiani 100 kg

Composizione:

- 1 armadio con porte a battente
- 2 cassetti portata 100 kg ad estrazione totale
- 2 ripiani regolabili
- 2 telai portaboccole trasportabili per cassetti
- 2 telai portaboccole regolabili

Come precauzione è obbligatorio il fissaggio al pavimento o parete

Fornito senza boccole

Montaggio escluso

Codice N 8930 1555	N 8930/1	Cad. €	2.551,00
--------------------	-----------------	--------	-----------------

Per scaffalature con misure diverse e per progettazioni su misura contattare il nostro Ufficio Tecnico



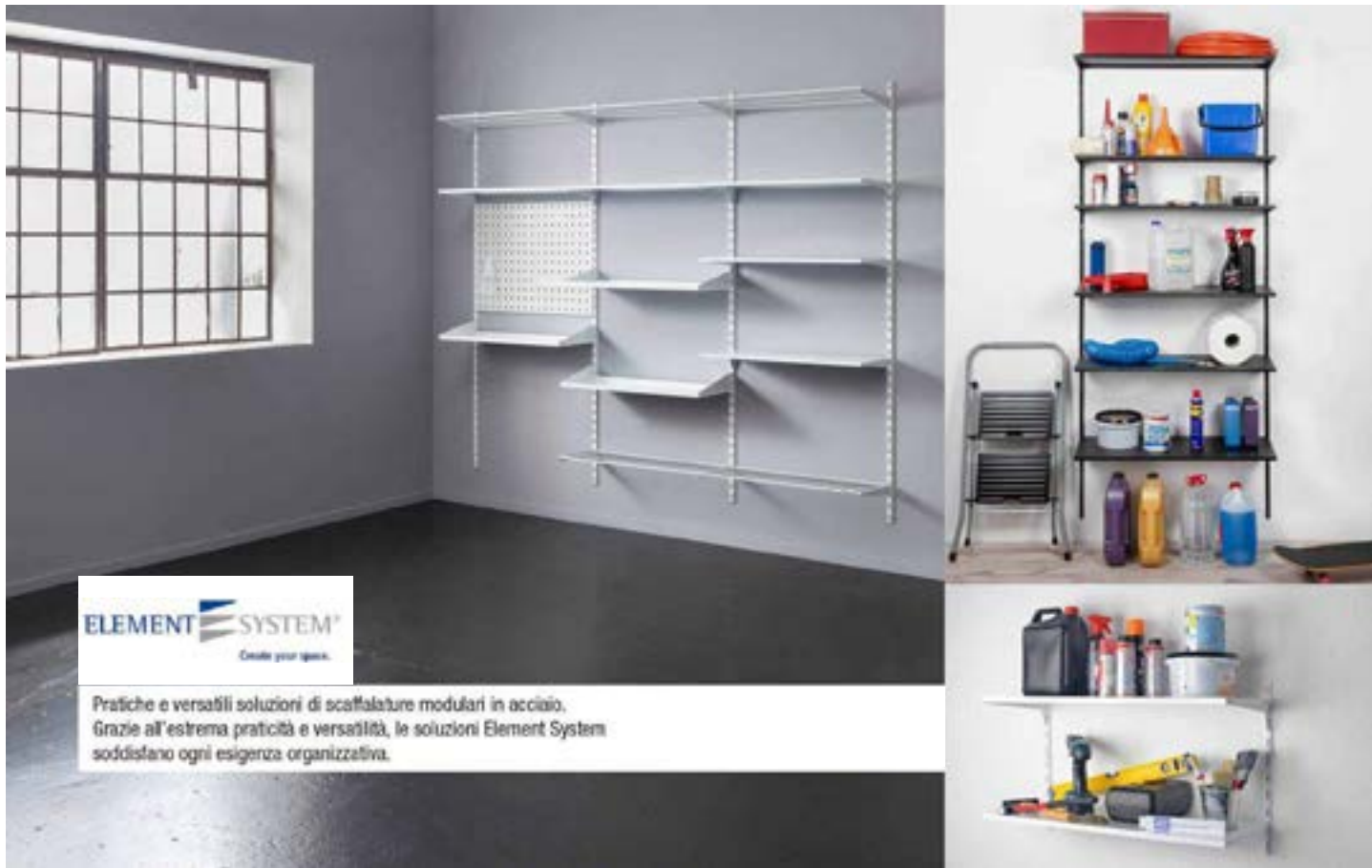

ELEMENT SYSTEM
Create your space.

Pratiche e versatili soluzioni di scaffalature modulari in acciaio. Grazie all'estrema praticità e versatilità, le soluzioni Element System soddisfano ogni esigenza organizzativa.

ELEMENT SYSTEM Guide a muro

In lamiera di acciaio verniciata a forno
Adatte per realizzare una scaffalatura modulare per arredare officine, box, cantine e abitazioni

Tipo rettangolare a 1 fila di fori per il fissaggio delle mensole

- N 8960/1 - Colore bianco
- N 8960/2 - Colore nero
- N 8960/3 - Colore alluminio

Altezza	cm	100	150	200	250
Codice		N 8960 1100	N 8960 1150	N 8960 1200	N 8960 1250
N 8960/1	La cp. €	9,05	12,40	15,90	31,30
Codice		N 8960 2100	N 8960 2200	N 8960 2150	—
N 8960/2	La cp. €	9,90	18,20	14,20	—
Codice		N 8960 3100	N 8960 3150	N 8960 3200	N 8960 3250
N 8960/3	La cp. €	9,35	12,80	16,40	31,30
	cp.	10	5	5	5

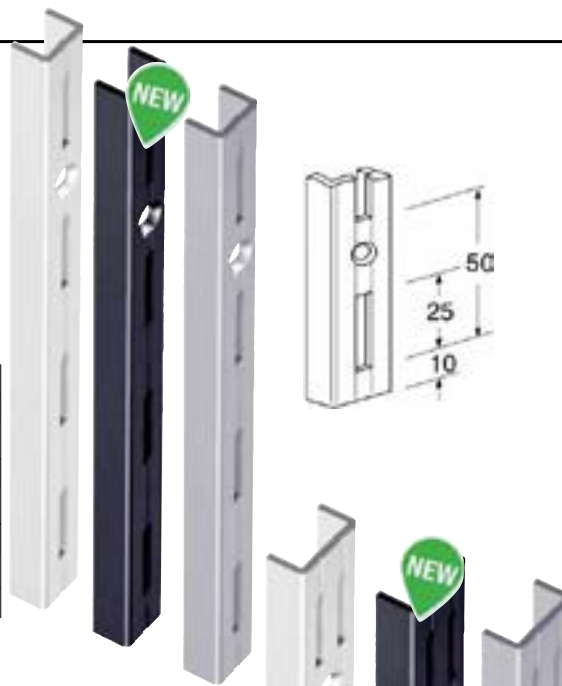

Tipo rettangolare a 2 file di fori per il fissaggio delle mensole

- N 8960/5 - Colore bianco
- N 8960/6 - Colore nero
- N 8960/7 - Colore alluminio

Altezza	cm	100	150	200	250
Codice		N 8960 5100	N 8960 5150	N 8960 5200	N 8960 5250
N 8960/5	La cp. €	11,90	15,90	20,50	35,50
Codice		N 8960 6100	N 8960 6150	N 8960 6200	—
N 8960/6	La cp. €	13,40	17,20	23,20	—
Codice		N 8960 7100	N 8960 7150	N 8960 7200	N 8960 7250
N 8960/7	La cp. €	12,20	16,30	20,80	36,00
	cp.	10	5	5	5

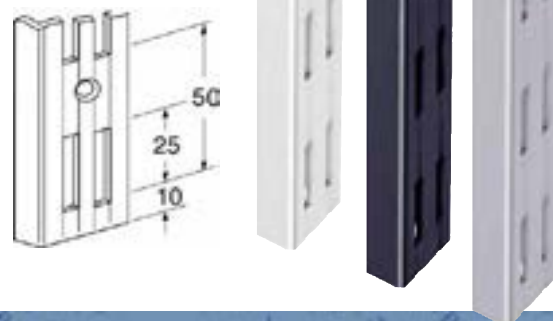

ELEMENT SYSTEM Mensole

In lamiera di acciaio verniciata a forno

Da utilizzare con le guide a muro N 8960/1 - N 8960/7

Con tacca di sicurezza per evitare lo sganciamento accidentale delle mensole e con rialzo per contenere il ripiano

La lunghezza corrisponde alla profondità del ripiano inseribile - Portata max 60 kg



Tipo a 2 ganci

N 8963/1 - Colore bianco - pz. 20

N 8963/2 - Colore nero - pz. 20

N 8963/3 - Colore alluminio - pz. 20

Lunghezza totale	mm	150	200	250	300	350	400	500
Codice	N 8963	1150	1200	1250	1300	1350	1400	1500
N 8963/1	Cad. €	1,20	1,35	1,63	1,78	2,05	2,36	5,00
Codice	N 8963	2150	2200	2250	2300	2350	2400	2500
N 8963/2		1,20	1,35	1,63	1,78	2,05	2,36	5,00
Codice	N 8963	3150	3200	3250	3300	3350	3400	3500
N 8963/3	Cad. €	1,28	1,35	1,63	1,82	2,21	2,43	5,10



Tipo lungo a 3 ganci

Lunghezza totale 600 mm

Portata max. 60 kg

N 8963/5 - Colore bianco

N 8963/6 - Colore nero

Codice N 8963 5600	N 8963/5	Cad. €	7,20	20
Codice N 8963 6600	N 8963/6	Cad. €	7,05	20

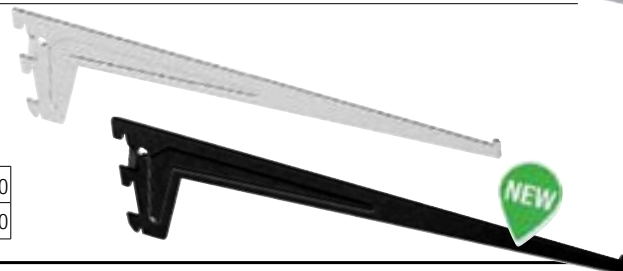

ELEMENT SYSTEM Mensole ad angolo

In lamiera di acciaio verniciata a forno

Da utilizzare con le guide a muro N 8960/1 - N 8960/7

Con piano d'appoggio e foro di fissaggio per i ripiani

Tipo a 2 ganci - Portata 55 kg

N 8965/1 - Colore bianco

N 8965/2 - Colore nero

N 8965/3 - Colore alluminio

Lunghezza	mm	180	230	280	330	380
Codice		N 8965 1180	N 8965 1230	N 8965 1280	N 8965 1330	N 8965 1380
N 8965/1	La cp. €	4,80	5,20	5,75	7,15	7,90
Codice		N 8965 2180	N 8965 2230	N 8965 2280	N 8965 2330	N 8965 2380
N 8965/2	La cp. €	4,80	5,20	5,75	7,15	7,90
Codice		N 8965 3180	N 8965 3230	N 8965 3280	N 8965 3330	N 8965 3380
N 8965/3	La cp. €	4,90	5,35	5,80	7,30	8,15



Tipo lungo a 3 ganci

Lunghezza totale 480 mm - Portata 65 kg

N 8965/5 - Colore bianco

N 8965/6 - Colore nero

N 8965/7 - Colore alluminio

Codice N 8965 5480	N 8965/5	La cp. €	12,00	10
Codice N 8965 6480	N 8965/6	La cp. €	12,00	10
Codice N 8965 7480	N 8965/7	La cp. €	12,50	10

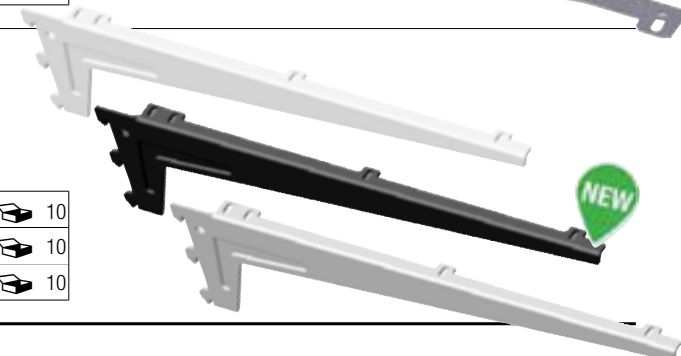

ELEMENT SYSTEM Mensole ad "U"

In lamiera di acciaio verniciata a forno

Da utilizzare solo con le guide a muro a 2 file di fori N 8960/5 e N 8960/7

Con foro di fissaggio per i ripiani - Portata 55 kg

N 8968/1 - Colore bianco - 10 pz.

N 8968/2 - Colore nero - 10 pz.

N 8968/3 - Colore alluminio - 10 pz.

Lunghezza	mm	170	220	270	370	470
Codice		N 8968 1170	N 8968 1220	N 8968 1270	N 8968 1370	N 8968 1470
N 8968/1	Cad. €	2,20	3,05	3,30	4,35	6,25
Codice		N 8968 2170	N 8968 2220	N 8968 2270	N 8968 2370	N 8968 2470
N 8968/2		2,20	3,05	3,30	4,35	6,25
Codice		N 8968 3170	N 8968 3220	N 8968 3270	N 8968 3370	N 8968 3470
N 8968/3	Cad. €	2,25	3,15	3,50	4,45	6,50



Mensole a muro

Adatte per ripiani in legno, vetro ecc.

Modello «Samson»

In acciaio - Extra robuste con supporto
Adatte per esterni, box, magazzini ecc.
Portata 150 kg

Colore bianco

Lunghezza	mm	300	400	500
Codice		N 8970 1300	N 8970 1400	N 8970 1500
N 8970/1	Cad. €	8,15	10,40	12,90
Altezza	mm	210	270	330
	pz.	10	10	10

Colore alluminio

Lunghezza	mm	300	400	500
Codice		N 8970 3300	N 8970 3400	N 8970 3500
N 8970/3	Cad. €	8,15	10,40	12,90
Altezza	mm	210	270	330
	pz.	10	10	10

Esecuzione zincata

Lunghezza	mm	300	400	500
Codice		N 8970 4300	N 8970 4400	N 8970 4500
N 8970/4	Cad. €	9,85	12,50	15,40
Altezza	mm	210	270	330
	pz.	10	10	10

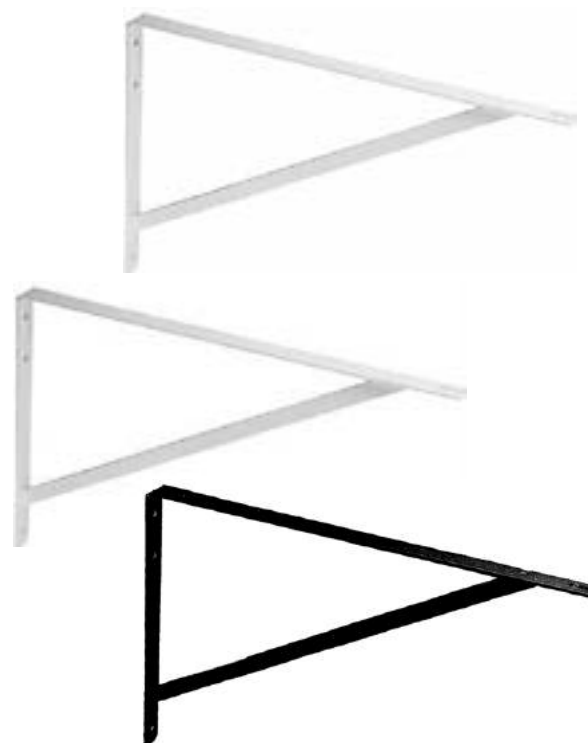

Modello «Ina»

In lamiera di acciaio verniciata a fuoco

Colore bianco

Lunghezza	mm	100	150	200	250	300	350
Codice	N 8970 ...	5100	5150	5200	5250	5300	5350
N 8970/5	Cad. €	0,58	1,01	1,35	1,93	2,82	3,70
Altezza	mm	75	125	150	200	250	300
Portata	kg	20	20	20	20	30	30
	pz.	20	20	20	20	20	20



Modello «Alido»

In lamiera di acciaio verniciata a fuoco

Adatta per ripiani legno - **Colore bianco**

Lunghezza	mm	170	220	270	320
Codice		N 8976 5170	N 8976 5220	N 8976 5270	N 8976 5320
N 8976/5	Cad. €	1,82	2,36	3,20	4,80
Altezza	mm	120	155	190	220
Portata	kg	16	24	32	35
	pz.	20	20	20	20



Ganci a parete

Con cappuccio di protezione in plastica all'estremità

Finitura in alluminio

Altezza "x"	mm	40	180
Codice		N 8977 1040	N 8977 1180
N 8977/1	Cad. €	1,97	3,45
Lunghezza "y"	mm	80	200
Portata	kg	30	10
	pz.	20	20



Supporto appendiabito

Con braccio richiudibile in acciaio verniciato

Completo di viti e tasselli - Portata 10 kg

Lunghezza 300 mm - **Colore bianco**

Codice N 8977 3300	N 8977/3	Cad. €	9,00		10
---------------------------	-----------------	--------	-------------	--	----

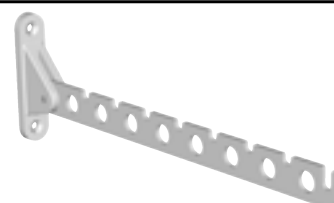

Scaffalature metalliche - Serie AS 260

Tutti gli elementi che compongono le scaffalature Serie AS 260 sono costruiti in robusta lamiera di acciaio e verniciati a polvere epossidica, si assemblano tra loro **ad incastro** senza richiedere l'ausilio di viti, consentendo in questo modo una notevole riduzione di tempo per il montaggio di tutta la struttura - L'ampia gamma di accessori a disposizione, integrabili successivamente, permette di risolvere qualsiasi problema di immagazzinaggio

Completi di piedini in robusto nylon e staffe per fissaggio a parete

Fornite in **GRIGIO RAL 7035 - Montaggio escluso**

MONTANTI - In lamiera di acciaio verniciata a polvere epossidica con spessore 13/10 e fessurazione con passo 25 mm - Dimensione profilo 28x50 mm

Portata max. 2800 kg per ogni singola campata (2 montanti) suddivisa sui vari ripiani

N 8983/1 - Profondità 300 mm

N 8983/2 - Profondità 400 mm

N 8983/3 - Profondità 500 mm

Altezza	mm	2000	2500	3000
Codice		N 8983 1001	N 8983 1002	N 8983 1003
N 8983/1	Cad. €	95,50	112,00	129,00
Codice		N 8983 2001	N 8983 2002	N 8983 2003
N 8983/2	Cad. €	97,00	113,00	129,00
Codice		N 8983 3001	N 8983 3002	N 8983 3003*
N 8983/3	Cad. €	98,50	115,00	139,00

* Con 1 traversino mobile di irrigidimento

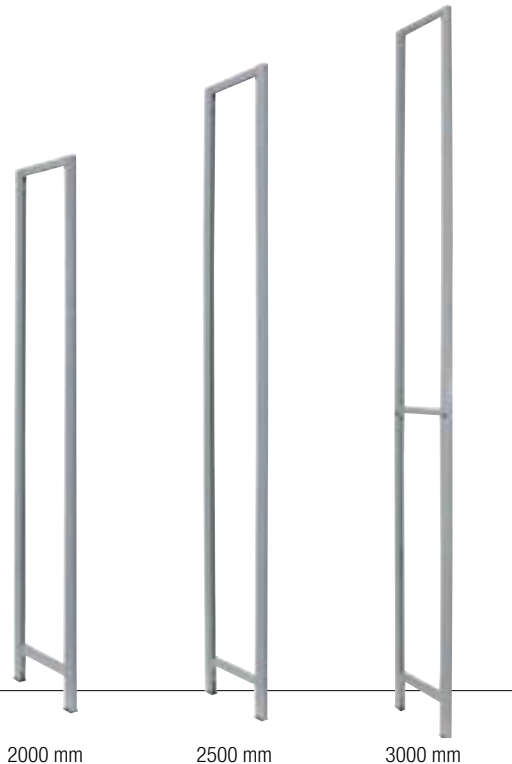

2000 mm

2500 mm

3000 mm

RIPIANI LISCI

In lamiera di acciaio verniciata a polvere epossidica con spessore 8/10 e bordo altezza 33 mm

A seconda del tipo di ripiano scelto si definisce la larghezza di ogni singola campata

Completi di 4 ganci per fissaggio ai montanti N 8985/5

Profondità 300 mm

Tipo standard

Larghezza	mm	970	1170
Codice		N 8983 4002	N 8983 4003
N 8983/4	Cad. €	43,20	48,80
Portata	kg	115	80

Profondità 400 mm

Tipo standard

Larghezza	mm	770	970	1170
Codice		N 8983 5001	N 8983 5002	N 8983 5003
N 8983/5	Cad. €	42,30	42,30	55,00
Portata	kg	135	105	70

Tipo rinforzato - Adatti per sopportare carichi maggiori

Larghezza	mm	770	970
Codice		N 8983 6001	N 8983 6002
N 8983/6	Cad. €	50,50	56,00
Portata	kg	180	180

Profondità 500 mm

Tipo standard

Larghezza	mm	770	970
Codice		N 8983 7001	N 8983 7002
N 8983/7	Cad. €	49,50	55,00
Portata	kg	130	100

Tipo rinforzato - Per sopportare carichi maggiori

Larghezza	mm	770	970	1170
Codice		N 8983 8001	N 8983 8002	N 8983 8003
N 8983/8	Cad. €	58,50	64,50	72,00
Portata	kg	180	180	125

N.B.: se posizionato contro la parete lo scaffale deve essere obbligatoriamente fissato alla stessa o stabilizzato con diagonali di tenuta ogni 3 campate

Accessori per scaffalature metalliche - Serie AS 260

DIAGONALI DI TENUTA - In ferro piatto zincato

Per scaffalature con larghezza da 770 - 970 - 1170 mm

Si impiegano per **stabilizzare lo scaffale** quando viene posizionato a centro stanza

La diagonale viene posizionata libera e non fissata a parete

Composta da 2 profili lunghezza totale 1452 mm - Fissaggio con viti in dotazione

Codice N 8984 1100	N 8984/11	Cad. €	34,50
---------------------------	------------------	--------	--------------



PANNELLI PER RIVESTIMENTO POSTERIORE

Fissaggio ad incastro

N 8984/2 - Altezza 450 mm
N 8984/3 - Altezza 150 mm

Larghezza	mm	970	1170
Codice		N 8984 2002	N 8984 2003
N 8984/2	Cad. €	39,30	45,70
Codice		N 8984 3002	N 8984 3003
N 8984/3	Cad. €	18,80	21,90

CONTENITORI COMPONIBILI PER RIPIANI
In lamiera di acciaio verniciata a polvere epossidica con spessore 10/10

Pareti fessurate per l'inserimento ad incastro di uno o più divisori

Larghezza 970 mm - Altezza sponde posteriore 170 mm - anteriore 80 mm
N 8984/4 - Profondità 300 mm
N 8984/5 - Profondità 400 mm
N 8984/6 - Profondità 500 mm

Codice N 8984 4002	N 8984/4	Cad. €	55,50		1
Codice N 8984 5002	N 8984/5	Cad. €	59,50		1
Codice N 8984 6002	N 8984/6	Cad. €	71,50		1

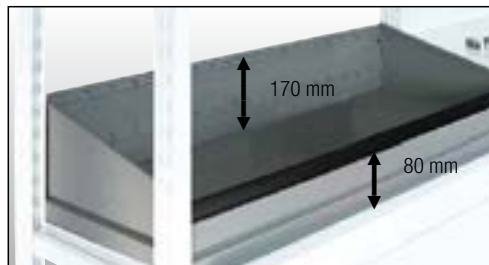
DIVISORI PER CONTENITORI COMPONIBILI

Per profondità	mm	300	400	500
Codice		N 8984 7300	N 8984 7400	N 8984 7500
N 8984/7	Cad. €	7,25	7,60	7,95

SEPARATORI PER RIPIANI
In lamiera di acciaio verniciata a polvere epossidica

Con bordi superiori arrotondati - Bordi anteriori ad incastro scorrevoli

N 8985/2 - Profondità 400 mm
N 8985/3 - Profondità 500 mm

Altezza	mm	170	245	320
Codice		N 8985 2170	N 8985 2245	—
N 8985/2	Cad. €	22,30	27,90	—
Codice		—	—	N 8985 3320
N 8985/3	Cad. €	—	—	36,40

GANCI PER RIPIANI

Per il montaggio dei ripiani N 8983/4=N 8983/8 - In confezione da 12 pezzi

Codice N 8985 5000	N 8985/5	La cf. €	13,80		12
---------------------------	-----------------	-----------------	--------------	--	----

STAFFE PER FISSAGGIO MONTANTI

Indispensabile per fissare le scaffalature al muro ed evitare il ribaltamento

Completati di tassello e viti - In confezione da 12 pezzi

Codice N 8985 7000	N 8985/7	La cf. €	19,90		12
---------------------------	-----------------	-----------------	--------------	--	----

GANCI PER ACCOPPIAMENTO SCAFFALI

Per unire i montanti ed ottenere scaffalature bifronti - In confezione da 12 pezzi

Codice N 8985 8000	N 8985/8	La cf. €	6,75		12
---------------------------	-----------------	-----------------	-------------	--	----

N.B.: se posizionato contro la parete lo scaffale deve essere obbligatoriamente fissato alla stessa o stabilizzato con diagonali di tenuta ogni 3 campate

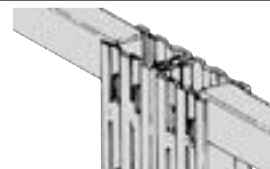
ETICHETTE MAGNETICHE

Supporto magnetico in materiale plastico completo di carta e cellophane di protezione

Rimovibili e riposizionabili - A grande aderenza, non graffiano la superficie

Adatte per la rapida identificazione del contenuto su scaffali, armadi, cassettiere, ecc.

In confezione da 50 pezzi
N 8982/1 - Dimensioni etichetta Lxh 100 x 25 mm
N 8982/2 - Dimensioni etichetta Lxh 100 x 30 mm

Codice N 8982 1000	N 8982/1	La cf. €	86,50
Codice N 8982 2000	N 8982/2	La cf. €	90,50



Scaffalature metalliche - Serie AS 260

Tutti gli elementi che compongono le scaffalature Serie AS 260 sono costruiti in robusta lamiera di acciaio e verniciati a polvere epossidica, si assemblano tra loro ad incastro senza richiedere l'ausilio di viti, consentendo in questo modo una notevole riduzione di tempo per il montaggio di tutta la struttura

L'ampia gamma di accessori a disposizione, integrabili successivamente, permette di risolvere qualsiasi problema di stoccaggio

Le scaffalature permettono di contenere, suddividere, preservare in modo razionale ed ordinato qualsiasi tipo di materiale

Fornite in **GRIGIO RAL 7035 - Montaggio escluso**

Larghezza ripiano 970 mm



Elemento base
Larghezza campata 1026 mm

Elemento aggiuntivo
Larghezza campata 998 mm



ELEMENTO BASE

Composto da **2 montanti** e ripiani, completo di ganci e piedini

Tutti i ripiani sono forniti nella versione standard

N 8986 - Profondità 300 mm

N 8988 - Profondità 400 mm

N 8990 - Profondità 500 mm

Altezza	mm	2000	2500	3000
Codice		N 8986 2000	N 8986 2500	—
N 8986	Cad. €	407,00	484,00	—
Codice		N 8988 2000	N 8988 2500	N 8988 3000
N 8988	Cad. €	406,00	480,00	554,00
Codice		N 8990 2000	N 8990 2500	N 8990 3000
N 8990	Cad. €	472,00	536,00	635,00
Larghezza ripiano	mm	970	970	970
Numero ripiani		5	6	7



N 8986 2500

ELEMENTO AGGIUNTIVO

Composto da **1 montante** e ripiani, completo di ganci e piedini

Tutti i ripiani sono forniti nella versione standard

N 8987 - Profondità 300 mm

N 8989 - Profondità 400 mm

N 8991 - Profondità 500 mm

Altezza	mm	2000	2500	3000
Codice		N 8987 2000	N 8987 2500	—
N 8987	Cad. €	311,00	371,00	—
Codice		N 8989 2000	N 8989 2500	N 8989 3000
N 8989	Cad. €	309,00	367,00	425,00
Codice		N 8991 2000	N 8991 2500	N 8991 3000
N 8991	Cad. €	354,00	421,00	496,00
Larghezza ripiano	mm	970	970	970
Numero ripiani		5	6	7



N 8987 2500

Per scaffalature con misure diverse e per progettazioni su misura contattare il nostro Ufficio Tecnico

N.B.: se posizionato contro la parete lo scaffale deve essere obbligatoriamente fissato alla stessa o stabilizzato con diagonalini di tenuta ogni 3 campate

Gli scaffali componibili ABC STORAGE sfruttano lo spazio a disposizione nel modo più adeguato e sono in grado di sopportare carichi notevoli. La loro caratteristica principale è quella di montare i cassetti delle varie serie, ripiani estraibili e fissi ed accessori vari. Costruiti in lamiera di acciaio e sagomati per garantire solidità, robustezza e compattezza. Secondo le più elementari norme di sicurezza tutti gli scaffali devono essere fissati al pavimento o al muro, perché solo in questo caso può essere evitato il rischio di ribaltamento. Inoltre si consiglia di iniziare a riempire i cassetti, qualora ve ne fossero, partendo sempre da quello posto più in basso. Nella foto sottostante sono visibili parte degli elementi che costituiscono questi scaffali.



Composizione degli scaffali

- | | |
|--|---|
| 1 Montanti
con fessurazione ogni 25 mm | 6 Ripiani intermedi fessurati
spostabili |
| 2 Pareti laterali
per la chiusura dello scaffale | 7 Ripiani estraibili (non raffigurati)
parzialmente e totalmente |
| 3 Pareti posteriori (non raffigurati)
per irrobustire lo scaffale ed evitare la caduta del materiale | 8 Ripiani per serrature (non raffigurati)
per la chiusura dei cassetti con serrature |
| 4 Cassetti
ad estrazione parziale e totale | 9 Diagonali di tenuta (non raffigurati)
per irrobustire lo scaffale |
| 5 Ripiani di tenuta
per conferire robustezza allo scaffale | 10 Separatori (non raffigurati)
per la divisione razionale del materiale riposto nello scaffale |

IMPORTANTE

La larghezza totale della scaffalatura si ottiene sommando alla larghezza del ripiano (661 mm - 967 mm - 1137 mm - 1375 mm), 53 mm per ogni montante e 23 mm per ogni parete laterale.

La portata lorda per ogni campata, da cui occorre sottrarre il peso dei cassetti e dei ripiani, è la seguente:

Altezza campata	mm	1000	1500	2000
Portata lorda	Kg	5500	5000	4500



Attenzione: il peso va distribuito su cassetti e ripiani inseriti in ogni campata in modo uniforme, tenendo conto della loro singola portata

Per la stabilità è necessario inserire la seguente quantità minima di ripiani di tenuta a seconda dell'altezza dello scaffale:

Altezza scaffale	mm	1000	1450	2000	2200	2500	3000
Numero ripiani		2	2	2	3	3	3

Realizzate in robusta lamiera di acciaio verniciata a polvere

I componenti che la costituiscono sono stati studiati appositamente per essere assemblati tra loro garantendo sempre e dovunque la massima stabilità, rigidità e resistenza dello scaffale unite alla semplicità di montaggio (totalmente ad incastro) con la massima flessibilità di regolazione (la distanza tra un ripiano e l'altro si può modificare facilmente e velocemente in qualsiasi momento) sfruttando in modo ottimale tutta l'altezza disponibile dello scaffale. La grande flessibilità ne consente l'utilizzo per lo **stoccaggio di pallet, contenitori, materiali pesanti e/o voluminosi**, ed anche per la realizzazione di

scaffalature con funzioni di soppalco

Forniti in colore **Grigio RAL 7001**

Descrizione degli elementi

A	Montante
B	Travi sagomate / scatolate
C	Ripiano per appoggio materiale
D	Portafusti
E	Slitta
F	Distanziale campate
G	Paracolpi
H	Fermapallet (non raffigurati a fianco)
I	Diagonali
L	Guard-rail
M	Rompitratta a cavaliere
N	Pannelli reticolati (non raffigurati a fianco)
P	Staffe pannelli rete (non raffigurati a fianco)

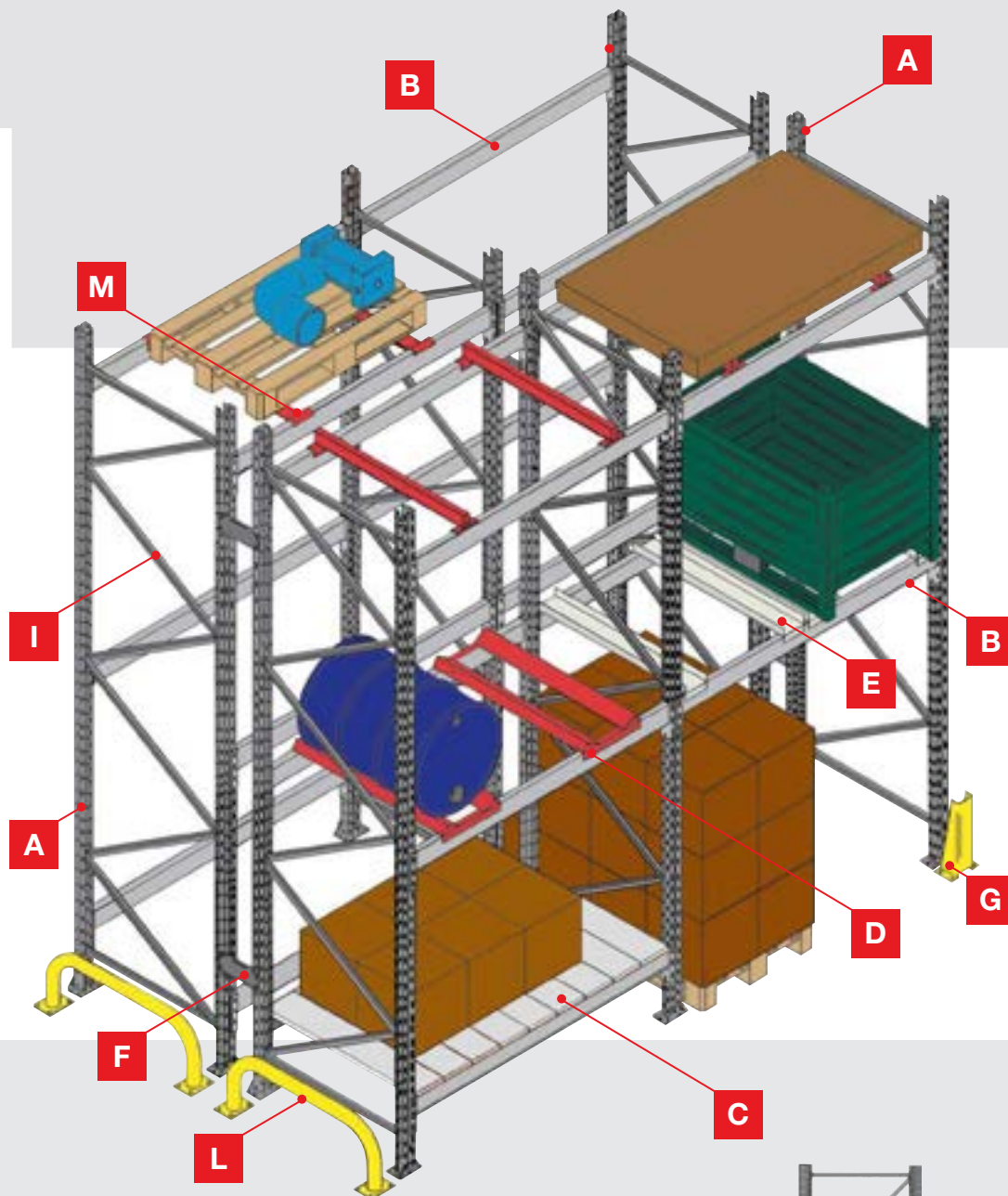
**A**

Montanti compresi di diagonali **I**

In robusta lamiera di acciaio uniti tra loro da traverse e diagonali che consentono di resistere a condizioni di carico estreme

Completi di piastra di appoggio per fissaggio al pavimento e miglior distribuzione del carico

Forniti in colore **Grigio RAL 7001**

Per Serie AS 360

Portata max. kg	Altezza mm	Profondità mm	Profilo mm	Spessore mm
6500	2000÷6000	500÷1200	60x65	1,8

La portata massima indicata si riferisce ad una distanza tra i ripiani di 800 mm

Per Serie AS 380

Portata max. kg	Altezza mm	Profondità mm	Profilo mm	Spessore mm
7500	2100÷9000	540÷1220	80x70	2,0÷2,5
9000				
12000				

La portata massima indicata si riferisce ad una distanza tra i ripiani di 1050 mm e allo spessore scelto per la fiancata

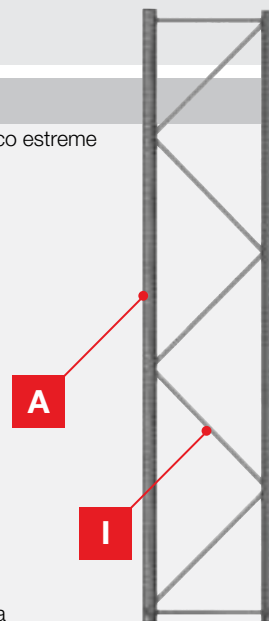

B

Travi sagomate / scatolate

In robusta lamiera di acciaio a sezione rettangolare - Con ganci per l'inserimento nella fiancata

Portata massima in kg per coppia di travi per Serie AS 360

Lunghezza mm	Sagomate			Scatolate		
	h. 60 mm	h. 80 mm	h. 100 mm	h. 60 mm	h. 80 mm	h. 100 mm
1050	1500	2200	2300	2000	2400	2400
1200	1300	2000	2300	1600	2400	2400
1500	1100	1500	2200	1300	1900	2300
1800	900	1300	1700	1000	1600	2200
1950	800	1100	1600	870	1400	1950
2250	700	1000	1300	700	1300	1800
2400	600	850	1200	600	1100	1600
2700	500	800	1100	470	900	1400

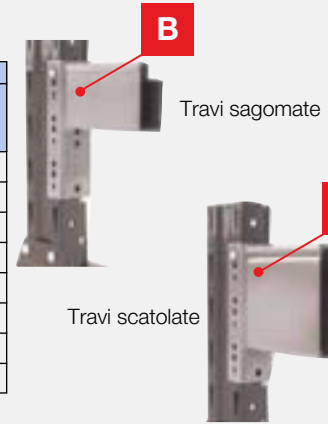

Portata massima in kg per coppia di travi per Serie AS 380

Lunghezza mm	Sagomate			Scatolate					
	h. 60 mm	h. 80 mm	h. 100 mm	h. 60 mm	h. 80 mm	h. 100 mm	h. 120 mm	h. 140 mm	
1200	1300	1900	2300	1600	2400	3200	—	—	
1500	1100	1500	2200	1300	1900	2600	—	—	
1800	900	1300	1800	1000	1600	2100	4000	5000	
2000	800	1200	1600	950	1400	1900	3500	4400	
2200	700	1000	1400	800	1300	1700	3300	4000	
2400	600	850	1200	700	1200	1600	3000	3700	
2700	500	800	1100	500	1000	1400	2700	3300	
3000	—	—	—	400	800	1250	2300	3000	

C

Ripiani per appoggio materiale

In robusta lamiera di acciaio zincata

Esecuzione per travi sagomate

Larghezza 150 mm
Portata 45÷150 kg
Spessore 8/10 - 10/10 - 12/10

Esecuzione per travi scatolate

Larghezza 200 mm
Portata 170÷600 kg
Spessore 10/10 - 12/10 - 15/10

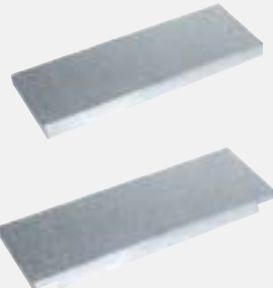

D

Portafusti

Diametro 400 mm
Profondità 540÷1220 mm

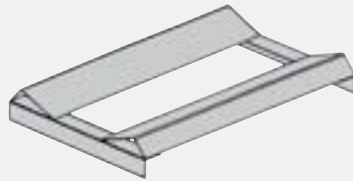

E

Slitta

Adatto per far scivolare e collocare contenitori senza piedini
Larghezza 150 mm
Profondità 540÷1220 mm



F

Distanziale campate

Larghezza 100÷1000 mm



G

Paracolpi

Protegge la scaffalatura contro gli urti causati da muletti e carrelli elevatori
Sezione 80 - 100 - 120 mm



H

Fermapallet

Fermo posteriore per evitare la caduta dei pallet

Sezione	Lungh. mm
80	1500
	1800
	2000
	2200
	2400
	2700
	3000

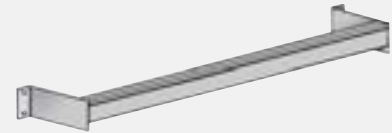

L

Guard-rail

Protegge la scaffalatura contro gli urti causati da muletti e carrelli elevatori
Larghezza 1070 mm



M

Rompitratta a cavaliere

Fiancata mm
540
840
920
1070
1220

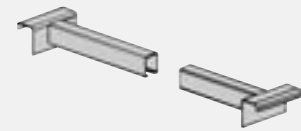

N

Pannelli reticolati

Altezza 1000 mm
Lunghezza 1500 - 1800 - 2000 - 2200 - 2400 - 2700 mm

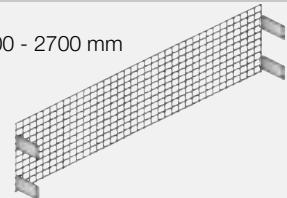

F

Staffe pannelli rete

Larghezza 50 - 100 - 150 - 200 mm



Per progettazioni su misura ed ulteriori chiarimenti contattare il nostro Ufficio Tecnico
• Montaggio escluso •

Profili protettivi antiurto autoadesivi

In schiuma di poliuretano espanso flessibile, adatta per assorbire i colpi duri e impedire infortuni e danni sul lavoro
Colorazione gialla/nera ad alta visibilità per una rapida individuazione di punti di pericolo come spigoli e sporgenze
 Si applicano, tramite l'adesivo di cui sono dotati, a pali, tubi, superfici piane, scaffalature, in ambienti interni ed esterni, su macchinari, muletti, carrelli, ecc.

Flessibili, resistenti all'usura e a temperature da -40°C÷+100°C

Inflammabilità secondo norme DIN 4102B2 e UL 94HB/10 mm

Tipi di fornitura: **N 8995 - Sezione da 1 m**

N 8996 - Rotoli da 5 m

Tipo tondo a ¾ - Per angoli

Diametro	mm	40	60
Codice		N 8995 1040	N 8995 1060
N 8995/1 - Sezione da 1 m	Cad. €	52,00	122,00
Codice		N 8996 1040	—
N 8996/1 - Rotolo da 5 m	Cad. €	258,00	—
Taglio «A»	mm	25	35
Modello		TYP A	TYP A+



Tipo a 90° - Per angoli

Larghezza	mm	26	47
Codice		N 8995 2026	N 8995 2047
N 8995/2 - Sezione da 1 m	Cad. €	52,50	70,50
Codice		N 8996 2026	N 8996 2047
N 8996/2 - Rotolo da 5 m	Cad. €	261,00	351,00
Spessore	mm	7	11
Taglio «A»	mm	20	35
Modello		TYP E	TYP H



Tipo tondo - Per protezione spigoli - Modello TYP B

Diametro 40 mm - Dimensioni incavo LxP 8x19 mm

Codice N 8995 4000	N 8995/4	Sezione da 1 m	Cad. €	52,50
Codice N 8996 4000	N 8996/4	Rotolo da 5 m	Cad. €	261,00



Tipo mezzotondo - Per la protezione delle superfici - Modello TYP C

Dimensioni sezione 40x30 mm

Codice N 8995 5000	N 8995/5	Sezione da 1 m	Cad. €	58,00
Codice N 8996 5000	N 8996/5	Rotolo da 5 m	Cad. €	289,00



Tipo rettangolare piatto - Per la protezione delle superfici

Larghezza	mm	40	50	75
Codice		N 8995 6040	N 8995 6050	N 8995 6075
N 8995/6 - Sezione da 1 m	Cad. €	58,00	63,00	110,00
Codice		N 8996 6040	N 8996 6050	—
N 8996/6 - Rotolo da 5 m	Cad. €	290,00	314,00	—
Altezza	mm	11	20	20
Modello		TYP F	TYP D	TYP S



ABC STORAGE Contenitore in rete per manutenzione aerea

Conforme alla norma 89/392/CEE

Per impiego con carrelli elevatori

Adatto per interventi di manutenzione straordinaria con la massima sicurezza e affidabilità

In lamiera di acciaio ad alta resistenza, verniciata

Colore **arancione**

Piano con tappetino in gomma antiscivolo e antistatico con vaschetta portautensili

Apertura porta verso l'interno con blocco di sicurezza

Con perno di sicurezza antisfilamento dal carrello elevatore

Completo di ganci per attacco ad anelli della cintura di sicurezza

Portata	kg	250
Peso a vuoto	kg	133
Dimensioni LxPxh	mm	1000x1000x2000
Codice N 9009 9000	N 9009/9	Cad. € 2.390,00  1

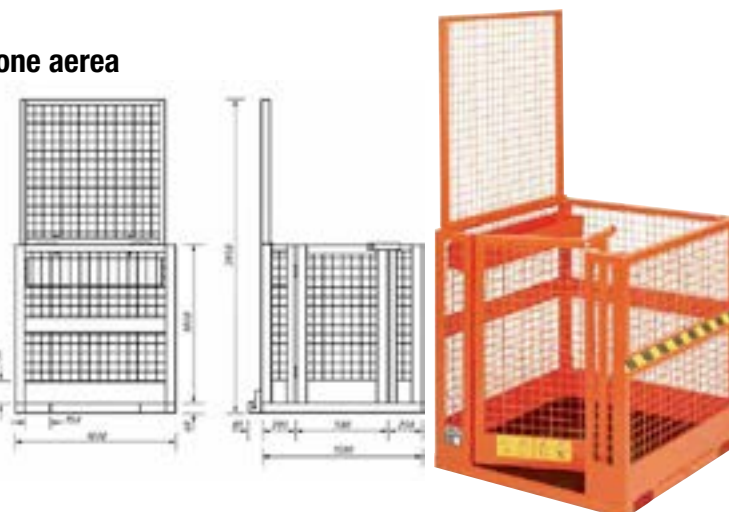

Scale e contenitori per manutenzione sono di ingombro particolarmente elevato, pertanto dovrà essere applicato un contributo per i costi di imballo e trasporto

Tipo telescopico ultracompatto

Conforme alla norma europea UNI EN131-6 2019

Scala d'appoggio a pioli in alluminio anodizzato, dotata di allargatore alla base richiudibile

Sistema di chiusura automatica tramite la pressione di una sola volta dei pulsanti a leva sulla base

La frizione di discesa impedisce lo schiacciamento delle dita

Sviluppata per l'utilizzo professionale, adatta anche per lavori domestici e fai da te

Indicatori pioli: solo quando gli indicatori sono visibili sotto il piolo è possibile salire

Pioli antisdrucciolo ergonomici larghezza 4 cm, con passo pioli 30 cm

Giunti in nylon rinforzato

Piedini di appoggio in PVC antisdrucciolo

Con maniglia per il trasporto e cinghia di chiusura, per evitare aperture accidentali

Portata max. 150 kg

Altezza totale	m	3,2	3,8
Codice		N 9008 5320	N 9008 5380
N 9008/5	Cad. €	499,00	565,00
Altezza chiusa	mm	840	890
Altezza di lavoro max.	m	4,2	4,8
Larghezza aperta	mm	785	865
Larghezza chiusa	mm	475	480
Larghezza gradini	mm	40	40
N° dei gradini		11	13
Peso	kg	11,7	13,3
Portata	kg	150	150



Chiusa

Tipo a libro con piattaforma - Conforme alle norme EN 131.4

Accessibile su 1 lato

Interamente in alluminio

Con crociere antioscillazione, montati 60x20 mm e cinghia antiespansione per la massima stabilità

Gradini sostituibili larghezza 80 mm, **rinforzati con innesto antigiro** e fissati con viti autobloccanti

Piattaforma dimensioni 270x300 mm con piano rigato antiscivolo

Piedini in gomma antiscivolo

Larghezza chiusa 90 mm - **Portata max. 150 kg**

Numero di gradini		6	10
Codice		N 9009 0006	N 9009 0010
N 9009/0	Cad. €	490,00	755,00
Altezza piattaforma	m	1,27	2,11
Altezza chiusa	m	2,08	3,00
Altezza lavoro max.	m	3,3	4,1
Peso	kg	9,5	14



Tipo con carrello autofrenante

Costruzione solida, compatta e robusta

In tubo di acciaio verniciato

Colore grigio RAL 7000

Dotata di **sistema di blocco della posizione**, basta infatti una semplice pressione sul primo gradino; premendo poi il pedale di sblocco la scala può essere nuovamente spostata

Con 6 gradini in alluminio grecati antiscivolo, piano di appoggio intermedio a 0,92 m da terra e ampio piano di stazionamento superiore a 1,4 m da terra

Completa di 4 ruote in gomma Ø 80 mm

Altezza totale	m	2,45
Altezza lavoro	m	1,4
Ingombro base	mm	670x1070
Portata max.	kg	150
Codice N 9009 1000	N 9009/1	Cad. € 2.320,00  1



Tipo a palchetto

Costruzione solida, compatta e robusta

Interamente in alluminio - Non richiudibile

Massima sicurezza con ampi gradini da 130 mm, grecati antiscivolo, **crociere di rinforzo e assale antiribaltamento laterale e frontale**

Palchetto con fermapiedi al piano e vaschetta portaoggetti

Appoggio a terra su 4 piedini di cui 2 con rivestimento in gomma

Completa di 2 ruote per gli spostamenti, che entrano in funzione solo sollevando la scala

Altezza totale	m	2,5
Altezza piano	m	1,5
Altezza lavoro	m	3,5
Ingombro base LxS	mm	1320x770
Peso	kg	20
Codice N 9009 4025	N 9009/4	Cad. € 1.641,00  1

Scale e contenitori per manutenzione sono di ingombro particolarmente elevato, pertanto dovrà essere applicato un contributo per i costi di imballo e trasporto

In polietilene ad alta densità (PEHD) altamente resistenti al calore, olii, grassi, acidi, ruggine ecc. Sono indeformabili e quindi è possibile la sovrapposizione di uno o più contenitori della stessa misura. Con spazio portaetichetta e possibilità di aggancio al carrello N 9010/6 ed al pannello N 9010/7

Tipo piccolo

Dimensioni di ingombro LxPxh 105x165x84 mm - Capacità 1 l

Colore	Verde	Rosso	Blu
Codice	N 9010 1001	N 9010 1002	N 9010 1003
N 9010/1	Cad. € 1,50	1,50	1,50
Base di appoggio LxP	mm 100x120	100x120	100x120
	pz. 48	48	48



Tipo medio

Dimensioni di ingombro LxPxh 149x240x129 mm - Capacità 3,5 l

Colore	Verde	Rosso	Blu
Codice	N 9010 2001	N 9010 2002	N 9010 2003
N 9010/2	Cad. € 3,15	3,15	3,15
Base di appoggio LxP	mm 140x170	140x170	140x170
	pz. 38	38	38



Tipo grande

Dimensioni di ingombro LxPxh 210x355x165 mm - Capacità 10 l

Colore	Verde	Rosso	Blu
Codice	N 9010 3001	N 9010 3002	N 9010 3003
N 9010/3	Cad. € 7,20	7,20	7,20
Base di appoggio LxP	mm 203x260	203x260	203x260
	pz. 20	20	20



Tipo extra grande

Dimensioni di ingombro LxPxh 310x500x190 mm - Capacità 30 l

Colore	Verde	Rosso	Blu
Codice	N 9010 4001	N 9010 4002	N 9010 4003
N 9010/4	Cad. € 14,60	14,60	14,60
Base di appoggio LxP	mm 295x380	295x380	295x380
	pz. 12	12	12



Tipo maxi

Dimensioni di ingombro LxPxh 363x580x250 mm - Capacità 52 l

Colore	Verde	Rosso	Blu
Codice	N 9010 5001	N 9010 5002	N 9010 5003
N 9010/5	Cad. € 31,50	31,50	31,50
Base di appoggio LxP	mm 355x480	355x480	355x480
	pz. 4	4	4



CARRELLO PORTA CONTENITORI

In lamiera elettrosaldata e verniciata, rosso RAL 3002
Con 4 ruote in gomma di cui 2 girevoli ed 1 con dispositivo di bloccaggio
Adatto per esigenze di magazzino mobile
Nei carrelli possono essere applicati a scelta i contenitori N 9010/1 e N 9010/2
Dimensioni LxPxh **1060x610x1300** mm
Fornito vuoto e smontato

Codice N 9010 6000	N 9010/6	Vuoto	Cad. € 1.006,00		1
--------------------	----------	-------	------------------------	--	---

Tipo completo di 104 contenitori colore verde

Composto da:
1 carrello N 9010/6 - **80** contenitori N 9010/1 - **24** contenitori N 9010/2
Fornito smontato

Codice N 9010 6200	N 9010/62	Cad. € 1.195,00		1
--------------------	-----------	------------------------	--	---



PANNELLO PORTA CONTENITORI

In robusta lamiera di acciaio verniciata, colore rosso RAL 3002
Adatto per posti di lavoro, montaggi, riparazioni, assemblaggi, ecc.
Nei pannelli possono essere applicati a scelta i contenitori N 9010/1 ÷ N 9010/5
Dimensioni LxPxh **1000x460** mm - Spessore 15 mm
Fornito vuoto e smontato

Codice N 9010 7000	N 9010/7	Vuoto	Cad. € 120,00		2
--------------------	----------	-------	----------------------	--	---

Tipo completo di 32 contenitori colore verde

Composto da:
1 pannello N 9010/7 - **32** contenitori N 9010/1
Fornito smontato

Codice N 9010 7200	N 9010/72	Cad. € 168,00		1
--------------------	-----------	----------------------	--	---

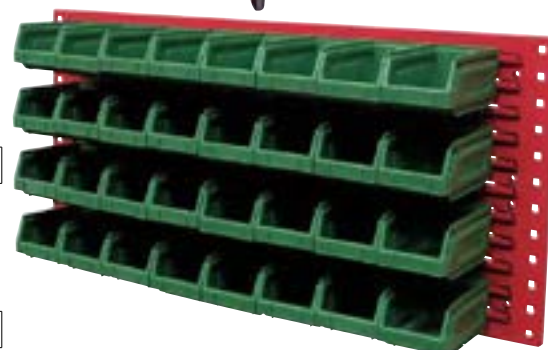

ABC STORAGE Contenitori per industrie

In robusta lamiera di acciaio, con spessore 0,8 mm

Resistenti al calore, agli olii, grassi, acidi, ecc.

Possibilità di sovrapporre uno o più contenitori della stessa misura

Con spazio portaetichetta - Verniciati colore grigio RAL 7000

Dimensioni LxPxh	mm	95x160x75	140x230x125	200x350x200	300x500x200	450x700x310
Codice		N 9010 8000	N 9010 8001	N 9010 8002	N 9010 8003	N 9010 8004
N 9010/8	Cad. €	9,80	18,20	38,30	51,00	114,00
	pz.	20	12	8	4	2



Divisori per contenitori N 9010 8003 - In acciaio zincato

Codice N 9010 9001	N 9010/9	Cad. €	22,70	1
--------------------	----------	--------	-------	---

ABC STORAGE Armadi portacontenitori

In robusta lamiera di acciaio verniciata

Adatti per una custodia semplice ed ordinata di qualsiasi tipo di contenitore, consentono la rapida individuazione del contenuto

Forniti con 2 staffe di fissaggio a pavimento e 2 staffe di fissaggio a parete - Senza ripiani

N 9011 2002 con porte a battente e serratura a leva centralizzata con 2 chiavi in dotazione

Altezza armadio	mm	1000	1650	2000	2000
Codice		N 9011 1000	N 9011 1650	N 9011 2000	N 9011 2002
N 9011	Cad. €	726,00	439,00	508,00	895,00
Larghezza	mm	1023	700	700	1023
Profondità	mm	555	270	270	555
Portata	kg	800	500	500	800



N 9011 2000

N 9011 2002

Ripiani regolabili

Si applicano nell'armadio N 9011 per appoggiare i contenitori

Esecuzione in lamiera di acciaio zincata

Dimensioni LxPxh	mm	670x240x9	995x345x35	995x500x35
Codice		N 9012 1501	N 9012 1502	N 9012 1503
N 9012/15	Cad. €	18,80	41,50	51,50



Fermo per contenitori - In lamiera di acciaio zincata

Si applica sul ripiano N 9012 1501 per impedire l'arretramento dei contenitori sullo stesso

Lunghezza totale 670 mm

Codice N 9012 2000	N 9012/2	Cad. €	5,60	1
--------------------	----------	--------	------	---



Esecuzione forata in lamiera di acciaio verniciata

Utilizzabile come ripiano, parete posteriore forata oppure mensola forata

Larghezza 995 mm - Profondità 500 mm - Altezza 30 mm

Portata 100 kg

Codice N 9012 1603	N 9012/16	Cad. €	117,00	1
--------------------	-----------	--------	--------	---



Armadi portacontenitori completi

Composizione:

1 armadio N 9011 1650 dimensioni LxPxh 700x270x1650 mm

54 contenitori N 9010/1 colore blu

16 contenitori N 9010/2 colore blu

12 ripiani N 9012/15

9 fermi per contenitori N 9012/2

Codice N 9014 1000	N 9014/1	Cad. €	880,00	1
--------------------	----------	--------	--------	---

Composizione:

1 armadio N 9011 2000 dimensioni LxPxh 700x270x2000 mm

54 contenitori N 9010/1 colore blu

28 contenitori N 9010/2 colore blu

15 ripiani N 9012/15

9 fermi per contenitori N 9012/2

Codice N 9014 5000	N 9014/5	Cad. €	1.031,00	1
--------------------	----------	--------	----------	---

Composizione:

1 armadio N 9011 2002 dimensioni LxPxh 1023x555x2000 mm

36 contenitori N 9010/3 colore blu

8 ripiani

Completo di serratura con 2 chiavi in dotazione

Codice N 9014 7800	N 9014/78	Cad. €	1.690,00	1
--------------------	-----------	--------	----------	---



N 9014/1

N 9014/5

Contenitori trasparenti in PET - Madie

Struttura esterna in polipropilene ad alta resistenza al carico, agli urti e priva di spigoli

Vaschette sovrapponibili in PET trasparente ideali per una perfetta visione del contenuto, infrangibili, antistatiche, resistenti agli agenti chimici, oli e acidi

Particolarmente adatti per la custodia ordinata e precisa di diversi tipi di materiali quali viti, bulloni, componenti elettronici, ecc.

Idonee anche al contatto con sostanze alimentari

Compatibili con telai N 9015/7 e N 9015/8

Forniti completi di etichette identificative

Tipo con 1 vaschetta

Dimensioni contenitore LxPxx 300x155x175 mm

Dimensioni vaschetta LxPxx 250x107x105 mm

Codice N 9013 1000	N 9013/1	Cad. €	18,00		2
---------------------------	-----------------	--------	--------------	--	---

Tipo con 3 vaschette - Small

Dimensioni contenitore LxPxx 600x155x175 mm

Dimensioni vaschetta LxPxx 160x107x105 mm

Codice N 9013 3000	N 9013/3	Cad. €	36,30		1
---------------------------	-----------------	--------	--------------	--	---

Tipo con 3 vaschette - Medium

Dimensioni contenitore LxPxx 600x200x215 mm

Dimensioni vaschetta LxPxx 165x140x105 mm

Codice N 9013 4000	N 9013/4	Cad. €	51,50		1
---------------------------	-----------------	--------	--------------	--	---

Tipo con 2 vaschette

Dimensioni contenitore LxPxx 600x240x300 mm

Dimensioni vaschetta LxPxx 258x190x165 mm

Codice N 9013 5000	N 9013/5	Cad. €	74,00		1
---------------------------	-----------------	--------	--------------	--	---



Carrello porta contenitori

In lamiera elettrosaldata e verniciata a forno

Colore Grigio RAL 7035

Per esigenze di magazzino mobile

4 ruote in gomma di cui 2 girevoli (1 con dispositivo di bloccaggio)

Maniglia laterale per gli spostamenti

Dimensioni LxPxx 610x610x1300 mm

Fornito smontato con minuterie per l'assemblaggio

Codice N 9013 7000	N 9013/7	Vuoto	Cad. €	528,00		1
---------------------------	-----------------	--------------	--------	---------------	--	---



Esempio composizione

Armadio porta contenitori

In lamiera elettrosaldata verniciata a forno

Colore Grigio RAL 7035

Struttura a pannelli:

- 2 fissi affiancati sul fondo,

- **2 scorrevoli** su cuscinetti a sfera con barre di rinforzo

Portata singolo pannello 160 kg

Completo di 104 vaschette:

- 2 pannelli fissi con 4 contenitori N 9013/3 e 5 contenitori N 9013/4

- 1 pannello scorrevole con 10 contenitori N 9013/3

- 1 pannello scorrevole con 20 contenitori N 9013/1

Dimensioni LxPxx 1270x600x1950 mm

Fornito smontato con minuterie per l'assemblaggio

Codice N 9013 8000	N 9013/8	Cad. €	3.050,00		1
---------------------------	-----------------	--------	-----------------	--	---



ABC STORAGE Contenitori trasparenti - Madie

In resistente materiale plastico trasparente antiurto per una perfetta visione del contenuto. Particolarmente adatti per la custodia ordinata e precisa di diversi tipi di materiali quali viti, bulloni, componenti elettronici, ecc.

Le diverse configurazioni sono sovrapponibili tra loro in quanto la larghezza totale è sempre pari a 600 mm

Tipo con 9 vaschette

Dimensioni LxPxh 600x50x75 mm
Dimensione vaschette LxPxh 60x47x66 mm

Codice N 9015 1000	N 9015/1	Cad. €	19,70	📦 12
--------------------	----------	--------	-------	------

Tipo con 6 vaschette

Dimensioni LxPxh 600x90x110 mm
Dimensione vaschette LxPxh 93x70x100 mm

Codice N 9015 2000	N 9015/2	Cad. €	28,60	📦 10
--------------------	----------	--------	-------	------

Tipo con 5 vaschette

Dimensioni LxPxh 600x140x170 mm
Dimensione vaschette LxPxh 113x105x150 mm

Codice N 9015 3000	N 9015/3	Cad. €	45,10	📦 8
--------------------	----------	--------	-------	-----

Tipo con 4 vaschette

Dimensioni LxPxh 600x170x205 mm
Dimensione vaschette LxPxh 140x135x190 mm

Codice N 9015 4000	N 9015/4	Cad. €	62,50	📦 6
--------------------	----------	--------	-------	-----

Tipo con 3 vaschette

Dimensioni LxPxh 600x200x240 mm
Dimensione vaschette LxPxh 190x155x225 mm

Codice N 9015 5000	N 9015/5	Cad. €	70,50	📦 4
--------------------	----------	--------	-------	-----



N 9015 1000



N 9015 2000



N 9015 3000



N 9015 4000



N 9015 5000

ABC STORAGE Telai per contenitori

In lamiera elettrosaldata e verniciata

Colore grigio RAL 7035

Nei telai possono essere applicati a scelta i contenitori trasparenti N 9015/1 ÷ N 9015/5

Tipo per banco da lavoro o da parete

Dimensioni LxPxh 610x150x500 mm
Interamente sfruttabile in altezza

Codice N 9015 7000	N 9015/7	Vuoto	Cad. €	75,50	📦 2
--------------------	----------	-------	--------	-------	-----

Tipo completo di 3 contenitori:

1 telaio N 9015/7 - 1 contenitore N 9015/2 - 1 contenitore N 9015/3 - 1 contenitore N 9015/4

Totale vaschette 15 - Fornito smontato

Codice N 9015 7100	N 9015/71	Cad. €	175,00	📦 1
--------------------	-----------	--------	--------	-----

Tipo a parete con base di appoggio

Dimensioni LxPxh 600x220x1950 mm (altezza utile 1850 mm) - Fornito smontato

Codice N 9015 8000	N 9015/8	Vuoto	Cad. €	173,00	📦 1
--------------------	----------	-------	--------	--------	-----

Tipo completo di 13 contenitori:

1 telaio N 9015/8 - 3 contenitori N 9015/1 - 4 contenitori N 9015/2 - 2 contenitori N 9015/3

3 contenitori N 9015/4 - 1 contenitore N 9015/5

Totale vaschette 76 - Fornito smontato

Codice N 9015 8100	N 9015/81	Cad. €	633,00	📦 1
--------------------	-----------	--------	--------	-----



N 9015/71

N 9015/81

ABC STORAGE Carrello porta contenitori

In lamiera elettrosaldata verniciata a forno

Colore rosso RAL 3002

Per esigenze di magazzino mobile

Nel carrello possono essere applicati a scelta i contenitori trasparenti N 9015/1 ÷ N 9015/5
Completo di 4 ruote in gomma di cui 2 girevoli (1 con dispositivo di bloccaggio) e maniglie laterali per gli spostamenti

Dimensioni: LxPxh 610x610x1300 mm

Fornito smontato con minuterie per l'assemblaggio

Codice N 9015 9000	N 9015/9	Vuoto	Cad. €	659,00	📦 1
--------------------	----------	-------	--------	--------	-----

Tipo completo di 14 contenitori

Composto da:

1 carrello N 9015/9 - 2 contenitori N 9015/1 - 4 contenitori N 9015/2 - 6 contenitori N 9015/3

2 contenitori N 9015/4

Totale vaschette 80 - Fornito smontato

Codice N 9015 9200	N 9015/92	Cad. €	1.175,00	📦 1
--------------------	-----------	--------	----------	-----



N 9015/92

Dispenser a cassette → N 0 pag. 948

In robusta lamiera di acciaio, verniciata

Colore **grigio RAL 7001**

Adatti per la raccolta e lo stoccaggio di materiali pesanti

La struttura robusta è adatta per la **sovrapposizione sicura (con carico uniformemente distribuito) di fino a 4 contenitori**

Parte inferiore con incavi per consentire la movimentazione con carrelli elevatori

Tipo a pareti chiuse

Particolarmente resistenti al calore, agli olii, grassi, ecc.

Portata 1500 kg

Dimensioni LxPxh 1000x800x800 mm

Dimensioni LxPxh	mm	1000x800x800	1200x800x800
Codice		N 9016 1000	N 9016 1003
N 9016/1	Cad. €	950,00	1.025,00



Tipo con pareti a rete

Ideale per la visualizzazione del carico all'interno del contenitore

Portata 1000 kg

Dimensioni LxPxh 1000x800x800 mm

Dimensioni LxPxh	mm	1000x800x800	1200x800x800
Codice		N 9016 4000	N 9016 4003
N 9016/4	Cad. €	736,00	767,00



Vasche di raccolta coniche

Conformi alle normative CEE di sicurezza

In lamiera di acciaio zincata

Verniciate colore RAL 2004

Con griglia zincata a caldo, rimovibile

Adatte per lo stoccaggio di sostanze pericolose, inquinanti, idrocarburi, solventi, ecc., per prevenire sversamenti accidentali e dannosi per l'uomo e l'ambiente

Per fusti fino a 200 l e piccoli contenitori

Vasca rialzata a tenuta stagna per la raccolta del liquido perso dai fusti

Struttura resistente alla corrosione, con incavi per lo spostamento con carrelli elevatori

Fornite senza fusti

Dimensioni LxPxh	mm	860x860x430	1340x850x330	1340x1250x300
Codice		N 9017 3002	N 9017 3004	N 9017 3006
N 9017/3	Cad. €	792,00	912,00	1.339,00
Capacità di stoccaggio max.		1 fusto da 200 l	2 fusti da 200 l	4 fusti da 200 l



N 9017 3006

Vasche di contenimento in polietilene

Per lo stoccaggio di acidi, soluzioni saline, olii, sostanze chimiche non infiammabili e sostanze compatibili con il polietilene

Ad elevata resistenza alla corrosione

Adatte **per fusti da 200 l e cisternette da 1000 l**

Con griglia zincata rimovibile per una facile pulizia interna

Sovrapponibili tramite rimozione della griglia

Movimentabili con transpallet o carrelli elevatori attraverso l'apposita sagomatura alla base della vasca

Colore grigio antracite

Dimensioni LxPxh	mm	925x755x555	1270x700x430	1270x1270x405
Codice		N 9017 5002	N 9017 5004	N 9017 5006
N 9017/5	Cad. €	810,00	815,00	1.355,00
Cap. stoccaggio max.		1 fusto da 200 l	2 fusti da 200 l	4 fusti da 200 l
Volume di raccolta		225	240	450



N 9017 5004

Contenitori in lamiera e vasche in genere sono di ingombro particolarmente elevato, pertanto dovrà essere applicato un contributo per i costi di imballo e trasporto

Supporti per stoccaggio fusti

Tipo per 2 fusti da 200 l

In lamiera di acciaio verniciata colore RAL 2004

Dimensioni LxPxh mm 1180x600x380 mm

Fornito senza fusti e accessori

Codice N 9017 8000 **N 9017/8** Cad. € **517,00**  1



Tipo inclinato per fusti Ø 600 mm

Per 1 fusto da 200 l

Dimensioni Lxpxh 800x600x380/450

Fornito senza fusto e accessori

Codice N 9017 9000 **N 9017/9** Cad. € **471,00**  1



Accessori per movimentazione fusti

Carrello portafusti

Adatto per trasportare e posizionare i fusti in posizione orizzontale e permetterne il facile svuotamento

Consente una facile presa dei fusti da 200 l

Con dispositivo di bloccaggio

Idoneo anche come stazione per il travaso

Dimensioni LxPxh 640x560x1400 mm

Codice N 9018 3000 **N 9018/3** Cad. € **1.396,00**  1



Pinza prensile per fusti

Per il sollevamento dei fusti in verticale

Costruzione in acciaio con manici di guida

Adatta per fusti con tappo a vite o con coperchio mobile

Portata 500 kg - Peso 8 kg

Codice N 9018 6000 **N 9018/6** Cad. € **818,00**  1



Vasche di contenimento per cisternette

In lamiera di acciaio verniciata colore RAL 2004

Con griglia asportabile zincata, bordata ad elevata portata

Struttura a tenuta stagna sottoposta a rigorosi controlli qualitativi

Adatte per poter effettuare in sicurezza le operazioni di travaso, permettono

infatti di indirizzare le eventuali fuoriuscite di liquido direttamente nella vasca di raccolta

Grigliato diviso per inserimento del supporto inclinato N 9018/73

Dotate di pannelli monitori, manuale d'uso e targhetta identificativa del prodotto

Fornite senza cisternette

Dimensioni LxPxh	mm	1340x1650x620	2720x1315x420
Codice		N 9018 7002	N 9018 7005
N 9018/7	Cad. €	2.725,00	3.445,00
Volume di raccolta	l	1000	1000
Adatto per		1 cisternetta	2 cisternette

N 9018 7300

Supporto inclinato per vasche di contenimento

Dimensioni LxP 1250x1320 mm

Altezza minima/massima 440/490 mm

Codice N 9018 7300 **N 9018/73** Cad. € **992,00**  1



N 9018 7005

ABC STORAGE Cisterna multiuso

In polietilene ad alta densità (HDPE) di colore neutro con protezione UV

Ideale per lo stoccaggio di acqua potabile o liquidi vari

Omologata ADR per il trasporto su strada di sostanze pericolose

Completa di robusta gabbia di protezione in tubolare zincato per la protezione da urti accidentali, inoltre la base è imbullonata ad un robusto pallet in plastica ad iniezione inforcabile su quattro lati che ne rende possibile il sollevamento

Sulla parte superiore della cisterna è presente un foro di carico Ø 150 mm con coperchio di chiusura in plastica, mentre nella parte inferiore è saldata una valvola di scarico a farfalla in plastica Ø di 2 pollici

Capacità 1000 l

Dimensioni LxPxh 1000x1200x1165 mm

Peso 56 kg

Codice N 9021 1000	N 9021/1	Cad. €	939,00	1
--------------------	----------	--------	--------	---



ABC STORAGE Armadi per olii Serie AS 90 (36x36 unità)

Larghezza 1023 mm - Profondità 555 mm - Altezza 2000 mm

In robusta lamiera di acciaio verniciata, laminata a freddo ad alta resistenza

Con porte a battente fessurata e chiusura centralizzata con 2 chiavi

Per il contenimento dei vari tipi di olii nelle 2 taniche di diversa grandezza

Sicurezza: è obbligatorio il fissaggio al pavimento o parete

Con dispositivo per l'estrazione di un singolo ripiano per volta

I piani possono essere regolati in altezza

Completo di:

1 piano fessurato

3 piani fessurati dotati di separatori e 6 taniche ognuno

1 vasca interna a tenuta stagna con ganci capacità 19 l

1 vasca esterna a tenuta stagna capacità 59 l

Codice N 9020 5000	N 9020/5	Cad. €	4.017,00	1
--------------------	----------	--------	----------	---



Taniche in plastica

In materiale trasparente per la verifica del livello di liquido contenuto

Con maniglia di trasporto e rubinetto in ottone

Il tappo posto nella parte superiore ne consente il riempimento

Capacità	litri	10	25
Codice		N 9022 0010	N 9022 0025
N 9022	Cad. €	204,00	227,00



Armadio multiuso per stoccaggio

In robusta lamiera di acciaio zincata a caldo

Ideale per uso interno ed esterno per lo stoccaggio di fusti, contenitori, latte, ecc., contenenti sostanze pericolose ed inquinanti

Resistente agli agenti atmosferici e a temperature estreme

Pareti laterali fessurate per poter permettere lo stoccaggio di materiali infiammabili

Completo di vasca di contenimento a grande capacità, certificata completa di griglia rimovibile

Porte a battente con chiusura a chiave

Con doppio scomparto separato, di cui uno con 2 ripiani interni in acciaio zincato, regolabili in altezza e uno adatto per lo stoccaggio di un fusto da 220 l

Volume di raccolta 250 l

Dimensioni LxPxh 1400x950x1700 mm

Codice N 9022 3000	N 9022/3	Cad. €	2.914,00	1
--------------------	----------	--------	----------	---



ABC STORAGE Armadi di sicurezza

Adatti per lo **stoccaggio sicuro di sostanze pericolose quali vernici, solventi e anche per prodotti fitosanitari**

In robusta lamiera di acciaio verniciata, laminata a freddo ad alta resistenza

Segnaletica adesiva di sicurezza di facile lettura

Con porte a battente fessurate e chiusura centralizzata a leva con asta a 3 punti, con 2 chiavi in dotazione

Ripiani fessurati e vasca di raccolta esterna a tenuta stagna in lamiera zincata, capacità 59 litri

N 9023 0999: completo di 2 vasche di raccolta interne capacità 9 litri, senza vasca di raccolta esterna

Sicurezza: come precauzione è obbligatorio il fissaggio al pavimento o parete

Forniti in **GIALLO RAL 1004**

Altezza	mm	1000	1027	2027
Codice		N 9023 0999	N 9023 1000	N 9023 2000
N 9023	Cad. €	725,00	1.040,00	1.300,00
Dimensioni LxP	mm	512x555	1048x600	1048x600
N° ripiani		2	1	3
Portata	kg	800	800	1200
Peso	kg	27	59	95



Armadi deposito per bombole gas compressi

In robusta lamiera di acciaio zincata

Con base in acciaio per lo stoccaggio delle bombole

Porte a battente con chiusura anti intrusione

Dotato di catena e moschettone per l'aggancio delle bombole

Completo di rampa per facilitare lo stoccaggio

Fornito con etichettatura norme di sicurezza

Dimensioni LxPxh	mm	600x400x2000	600x600x2000
Codice		N 9024 0400	N 9024 0600
N 9024	Cad. €	2.496,00	3.776,00
N° bombole stoccabili		2 da 50 l cad.	4 da 50 l cad.

Esecuzione maxi

In robusta lamiera di acciaio zincata con telaio portante di estrema robustezza

Tetto sporgente per la protezione del contenuto dagli agenti atmosferici

Ancorabile al suolo - Chiusura sigillabile e lucchettabile per evitare prelievi non autorizzati

Non permette il ristagno di reflui di gas

Dotato di 1 porta a battente, suddivisione interna delle corsie con catenelle di sicurezza e rampa per facilitare lo stoccaggio

N° max. di bombole stoccabili 12 da 50 lt cad. (Ø 230 mm)

Portata max. 865 kg - Dimensioni LxPxh 960x1130x2100 mm

Codice N 9024 1000	N 9024/1	Cad. €	5.050,00		1
--------------------	-----------------	--------	-----------------	---	---



ABC STORAGE Armadi per computer

Larghezza 717 mm - Profondità 635 mm - Altezza 1690 mm

In lamiera di acciaio verniciata, laminata a freddo ad alta resistenza

Adatti per proteggere dalla polvere ed altri agenti esterni monitor, sistemi hardware, stampanti, ecc.

Con canalette portacavi a 4 corsie e 4 ruote Ø 100 mm in nylon, di cui 2 piroettanti con dispositivo di bloccaggio e maniglia per spostamenti

Completo di impianto elettrico a 4 prese Schuko con interruttore magnetotermico e ventola di raffreddamento con filtro antipolvere

Temperatura di utilizzo:

-5÷+40°C con umidità 50% / -5÷+20°C con umidità 90%

Vano superiore adatto per alloggiare monitor fino a 21", con porta in vetro policarbonato antiriflesso con serratura a cilindro con 2 chiavi, 1 ripiano porta tastiera e 1 ripiano interno regolabile in altezza

Vano inferiore con dimensioni interne 690x600x720h mm, 1 ripiano regolabile e porte a battente con serratura a cilindro con 2 chiavi

Codice N 9025 3000	N 9025/3	Cad. €	1.935,00		1
--------------------	-----------------	--------	-----------------	---	---



Larghezza 1023 mm - Profondità 555 mm**In lamiera di acciaio verniciata, laminata a freddo ad alta resistenza**

Particolarmente adatti per uffici, fabbriche, laboratori, magazzini, posti di lavoro per custodire in modo ordinato vari tipi di materiali ed utensili

Ripiani zincati ad altezza regolabile con passo 25 mm

Chiusura centralizzata con serratura a leva ed asta a tre punti, con 2 chiavi

Colore **BLU RAL 5012**

Altezza 1000 mm**Con porte a battente in lamiera**

Completo di 2 ripiani regolabili

Codice N 9043 5000	N 9043/5	Cad. €	881,00		1
---------------------------	-----------------	--------	---------------	---	---

**Altezza 2000 mm - Con porte a battente in lamiera**

Completo di 4 ripiani regolabili

Codice N 9045 1000	N 9045/1	Cad. €	1.090,00		1
---------------------------	-----------------	--------	-----------------	---	---



N 9045/1

Completo di:

4 ripiani regolabili

1 cassetto singolo

Codice N 9045 1500	N 9045/15	Cad. €	1.130,00		1
---------------------------	------------------	--------	-----------------	---	---



N 9045/15



N 9045/2

Completo di:

4 ripiani regolabili

3 cassetti singoli

Codice N 9045 2000	N 9045/2	Cad. €	1.613,00		1
---------------------------	-----------------	--------	-----------------	---	---

Altezza 2000 mm - Con porte a battente fessurate con inserto in policarbonato

Le ante a battente sono dotate di fessure per il ricambio dell'aria, mentre l'inserto in policarbonato permette di avere una visione immediata e completa del contenuto dell'armadio

Completo di:

2 ripiani regolabili

2 pannelli forati

Codice N 9045 1200	N 9045/12	Cad. €	1.540,00		1
---------------------------	------------------	--------	-----------------	---	---



N 9045/12



N 9045/3

Completo di:

4 ripiani regolabili

(senza accessori)

Codice N 9045 3000	N 9045/3	Cad. €	1.454,00		1
---------------------------	-----------------	--------	-----------------	---	---

ABC STORAGE Armadi completi con porte scorrevoli

Serie AS 22

In lamiera di acciaio verniciata, laminata a freddo ad alta resistenza

Particolarmente adatti per uffici, fabbriche, laboratori, magazzini, posti di lavoro per custodire in

modo ordinato vari tipi di materiali ed utensili

Chiusura con serratura a cilindro, con 2 chiavi

Ripiani zincati, portata 100 kg, **ad altezza regolabile con passo 25 mm**Colore **BLU RAL 5012**
Profondità 450 mm

Completo di:

2 ripiani regolabili

Dimensioni Lxh **1500x1000 mm**

Codice N 9046 2000	N 9046/2	Cad. €	1.365,00		1
---------------------------	-----------------	--------	-----------------	---	---



Completo di:

4 ripiani regolabili N 9049 gr. 995,

1 parete divisoria

Dimensioni Lxh **2050x1000 mm**

Codice N 9046 3000	N 9046/3	Cad. €	1.785,00		1
---------------------------	-----------------	--------	-----------------	---	---



Completo di:

4 ripiani regolabili

Dimensioni LxPxh **1500x2000 mm**

Codice N 9047 2000	N 9047/2	Cad. €	1.991,00		1
---------------------------	-----------------	--------	-----------------	---	---



N 9047/2



N 9047/3

Completo di:

8 ripiani regolabili

1 parete divisoria

Dimensioni Lxh **2050x2000 mm**

Codice N 9047 3000	N 9047/3	Cad. €	2.837,00		1
---------------------------	-----------------	--------	-----------------	---	---

Profondità 600 mm

Completi di:

1 ripiano regolabile portata 120 kg

Dimensioni LxPxh	mm	1020x600x915	1500x600x1000	2040x600x915
-------------------------	-----------	---------------------	----------------------	---------------------

Codice	N 9046 6001	N 9046 6000	N 9046 6002
---------------	--------------------	--------------------	--------------------

N 9046/6	Cad. €	1.280,00	1.605,00	2.100,00
-----------------	--------	-----------------	-----------------	-----------------



N 9046/6



N 9048/4

Completo di:

4 ripiani regolabili

Dimensioni LxPxh **1023x2000 mm**

Codice N 9048 4000	N 9048/4	Cad. €	1.325,00		1
---------------------------	-----------------	--------	-----------------	---	---



N 9048/5



N 9048/6

Completo di:

4 ripiani regolabili

Dimensioni LxPxh **1428x2000 mm**

Codice N 9048 5000	N 9048/5	Cad. €	2.335,00		1
---------------------------	-----------------	--------	-----------------	---	---

Completo di:

8 ripiani regolabili

1 parete divisoria

Dimensioni LxPxh **2040x2000 mm**

Codice N 9048 6000	N 9048/6	Cad. €	3.045,00		1
---------------------------	-----------------	--------	-----------------	---	---

Larghezza 512 mm - Profondità 555 mm

In lamiera di acciaio verniciata, laminata a freddo ad alta resistenza

Particolarmente adatti per uffici, fabbriche, laboratori, magazzini, posti di lavoro

Chiusura centralizzata con serratura a leva ed asta a tre punti, con 2 chiavi

Ripiani zincati ad altezza regolabile con passo 25 mm - Colore **BLU RAL 5012**

Con porta a battente - Senza accessori

Portata 800 kg

Altezza 1000 mm

N 9052/0 - Con: **2 ripiani regolabili, portata 100 kg**

N 9052/11 - Con: **1 cassetto ad estrazione semplice, portata 50 kg**
2 ripiani regolabili, portata 100 kg

Codice N 9052 0000	N 9052/0	Cad. €	595,00
Codice N 9052 1100	N 9052/11	Cad. €	730,00



Tipo scrivimpiedi

Adatti per impiego in tutti i reparti dove sia necessaria la compilazione e la custodia di documenti, ecc.

Altezza 1409 mm

Con ruote Ø 100 mm

2 ripiani regolabili, portata 100 kg

1 scrittoio completo di cassetto

4 ruote di cui 2 girevoli con dispositivo di bloccaggio

Codice N 9053 2000	N 9053/2	Cad. €	1.115,00
--------------------	-----------------	--------	-----------------



Sgabelli siedimpiedi → N 7 pag. 1036

Larghezza 1000 mm - Profondità 450 mm

In lamiera di acciaio con spessore 8/10, verniciati a polvere epossipoliestere

Particolarmente adatti per archiviazione documenti ed uffici

Esecuzione leggera - Ripiani predisposti per cartelle sospese

Con maniglie incassate e chiusura con serratura a cilindro con 2 chiavi

Colore **grigio RAL 7035**

Forniti montati

Altezza armadio	mm	1000	2000
Codice		N 9055 0001	N 9055 0002
N 9055	Cad. €	540,00	810,00
Portata ripiano	kg	100	100
Con ripiani	n°	1	4



Ripiano per armadi N 9055

Dimensioni LxPxh 980x420x20 mm - Fornito con 4 ganci

Codice N 9055 3000	N 9055/3	Cad. €	48,00
--------------------	-----------------	--------	--------------

Copertura in truciolato di legno rivestita con resina melanimica

Adatta per rendere il pannello più compatto e resistente

Per armadi N 9055 altezza 1000 mm

Dimensioni LxPxh 1000x450x20 mm

Codice N 9056 0000	N 9056	Cad. €	88,50
--------------------	---------------	--------	--------------



Altezza 2000 mm

Profondità 450 mm

In lamiera di acciaio con spessore 8/10, verniciati a polvere epossipoliestere

Particolarmente adatti per archiviazione documenti - Esecuzione leggera

Con maniglie incassate e chiusura con serratura a cilindro con 2 chiavi

Colore **grigio RAL 7035**

Forniti smontati

Larghezza	mm	1200	1500	1800
Codice		N 9057 0001	N 9057 0002	N 9057 0003
N 9057	Cad. €	1.005,00	1.260,00	1.331,00
Portata	kg	100	100	100
Con ripiani	n°	4	8	8



In lamiera di acciaio con spessore 7/10, verniciata a polvere

Colore grigio RAL 7035

Con porta a battente con chiusura tramite serratura a cilindro con 2 chiavi

Completo di 4 ripiani spostabili, di cui 3 a larghezza ridotta e gancio per appendere

Adatto per essere utilizzato come portascoppe o armadio tuttopiani

Dimensioni LxPxh 800x400x1800 mm

Codice N 9074 0000	N 9074	Cad. €	638,00		1
--------------------	---------------	--------	---------------	---	---



ABC STORAGE Armadi guardaroba

In lamiera di acciaio con spessore 7/10, verniciata a polvere

Colore grigio RAL 7038

Particolarmente adatti per palestre, scuole, fabbriche, uffici, ecc.

Completi di porte a battente montate su cerniere antiscasso e chiusura con serratura a cilindro con 2 chiavi

Dotati di ripiano superiore, per appoggiare cappelli ed oggetti vari, e portacartellino

Porta a battente con feritoie per l'aerazione dello scomparto

Con piedini in lamiera di acciaio spessore 1,2 mm

Altezza 1800 mm

Profondità 500 mm

Tipo semplice con larghezza scomparto 300 mm

Con posti n°	1	2	3
Codice	N 9075 0001	N 9075 0002	N 9075 0003
N 9075 Cad. €	257,00	422,00	595,00
Larghezza totale	380 mm	700	1020
Peso kg	19,5	33	50



N 9075 gr. 3

Tipo con divisorio di separazione

Con divisorio centrale verticale per separare gli indumenti sporchi da quelli puliti

A norma D.P.R. 327/80

Con posti n°	1	2	3
Codice	N 9076 0001	N 9076 0002	N 9076 0003
N 9076 Cad. €	323,00	567,00	814,00
Larghezza totale mm	430	800	1200
Peso kg	25	44	62



N 9076 gr. 2

COPRIPIEDINI

In ABS, per facilitare eventuali spostamenti, contro rumori ed umidità

Adatti per armadi N 9075 - N 9076 - In confezione da 4 pezzi

Codice N 9076 4400	N 9076/44	La cf. €	22,30
--------------------	------------------	----------	--------------



Altezza 1800 mm

Profondità (panca inclusa) 770 mm

Con panca con struttura in lamiera di acciaio colore RAL 7035

Seduta con doghe in legno massello verniciato

Piedini di appoggio antirumore in plastica

Armadio con divisorio centrale verticale (per separare gli indumenti sporchi da quelli puliti)

Fornito con accessori per il fissaggio dell'armadio alla panca

Con posti n°	2	3
Codice	N 9076 2002	N 9076 2003
N 9076/2 Cad. €	1.248,00	1.569,00
Larghezza totale mm	810	1200
Peso kg	44	62



A richiesta gli armadi guardaroba possono essere forniti completi di copertura spiovente antipolvere

ABC STORAGE Armadi casellari

Particolarmente adatti per palestre, scuole, fabbriche, uffici, biblioteche, ecc.
Ante fessurate per l'aerazione dello scomparto, dotate di spazio portanome

Tipo interamente lamiera di acciaio spessore 6/10, verniciata a polvere epossipoliestere

Colore **grigio RAL 7035**

Ante a doppio spessore (2 lastre di lamiera) per maggior sicurezza

Ante a battente con chiusura tramite serratura a cilindro con 2 chiavi, che possono essere utilizzate con lucchetto (chiusura lucchettabile)

Con piedini in lamiera di acciaio spessore 2 mm

Tipo con 4 vani

Profondità 500 mm

Altezza 1800 mm

Larghezza 350 mm

Codice N 9077 4000 **N 9077/4** Cad. € **824,00**  1

Tipo con 8 vani

Profondità 500 mm

Altezza 1800 mm

Larghezza 700 mm

Codice N 9077 8000 **N 9077/8** Cad. € **1.443,00**  1

Tipo con 12 vani

Profondità 500 mm

Altezza 1800 mm

Larghezza 1050 mm

Codice N 9077 1200 **N 9077/12** Cad. € **2.062,00**  1

Tipo in lamiera di acciaio spessore 7/10, verniciata a polvere **con ante in ABS** ad alta resistenza

Colore **grigio RAL 7038**

Ante a battente con chiusura tramite serratura a cilindro con 2 chiavi

Con piedini in lamiera di acciaio spessore 1,2 mm

Tipo con 10 vani

Profondità 470 mm

Altezza 1800 mm

Larghezza 700 mm

Codice N 9077 1000 **N 9077/10** Cad. € **1.043,00**  1

ABC STORAGE Panche

Struttura in telaio di acciaio verniciato colore grigio RAL 7035

Seduta formata da 3 listelli in legno di faggio lucidati

Piedini di appoggio antirumore in plastica

Con posti	n°	3	4
Codice		N 9078 0003	N 9078 0004
N 9078	Cad. €	409,00	467,00
Dimensioni LxPxh	mm	1000x370x430	1500x370x430

ABC TOOLS Lucchetti

Corpo robusto in ottone lucido con arco/cilindro in acciaio temperato

Con 3 chiavi fresate (escluso N 3244/1) e doppio bloccaggio di sicurezza

Tipo ad arco

Gr. 40 con gommino anti-infiltrazione

Larghezza corpo	mm	30	40
Codice		N 3243 7030	N 3243 7040
N 3243/7	Cad. €	12,40	17,00
Altezza corpo	mm	28	33
Ø arco	mm	5	6

Tipo ad arco lungo, lunghezza 63 mm

Con gommino antinfiltrazione

Corpo Lxh 40x33 - Ø arco 6 mm

Codice N 3243 8040 **N 3243/8** Cad. € **18,20**  1

Tipo a combinazione con tre rulli per impostare la combinazione desiderata

Corpo Lxh 27x35 mm - Arco Ø 5 mm

Codice N 3244 1035 **N 3244/1** Cad. € **20,90**  1



Tipo con piedini
In multistrato di faggio verniciato e trattato

 Certificata in conformità alle norme UNI 8582/84 - 8585/84 - 8587/84 - 9089/87
 Altezza regolabile da 420÷550 mm

Codice N 9083 1000	N 9083/1	Cad. €	250,00
---------------------------	-----------------	--------	---------------



N 9083/1

Con imbottitura rivestita in tessuto ignifugo

 Certificata in conformità al D.L. n. 81/08
 Colore antracite (altri colori a richiesta)
 Altezza regolabile da 420÷550 mm

Codice N 9083 1200	N 9083/12	Cad. €	264,00
---------------------------	------------------	--------	---------------



N 9083/12

Con imbottitura in poliuretano ignifugo - Classe 1 IM

 Certificata in conformità alle norme EN 1335
 Colore nero - Particolarmente facile da pulire
 Altezza regolabile da 420÷600 mm

Codice N 9083 1500	N 9083/15	Cad. €	350,00
---------------------------	------------------	--------	---------------



N 9083/15

Tipo con piedini e poggiatesta

 Poggiatesta in materiale plastico antiscivolo con regolazione in altezza
 Altezza regolabile da 550÷800 mm

In multistrato di faggio verniciato e trattato

Certificata in conformità alle norme UNI 8582/84 - 8585/84 - 8587/84 - 9089/87

Codice N 9083 2000	N 9083/2	Cad. €	299,00
---------------------------	-----------------	--------	---------------



N 9083/2

Con imbottitura rivestita in tessuto ignifugo

 Certificata in conformità al D.L. n. 81/08
 Colore antracite (altri colori a richiesta)

Codice N 9083 2200	N 9083/22	Cad. €	328,00
---------------------------	------------------	--------	---------------



N 9083/22

In poliuretano ignifugo - Classe 1 IM

 Certificata in conformità alle norme EN 1335
 Colore nero - Particolarmente facile da pulire

Codice N 9083 2500	N 9083/25	Cad. €	406,00
---------------------------	------------------	--------	---------------



N 9083/25

Tipo con ruote doppie e girevoli
In multistrato di faggio verniciato e trattato

 Certificata in conformità alle norme UNI 8582/84 - 8585/84 - 8587/84 - 9089/87
 Altezza regolabile da 420÷550 mm

Codice N 9084 1000	N 9084/1	Cad. €	268,00
---------------------------	-----------------	--------	---------------



N 9084/1

Con imbottitura ricoperta in tessuto ignifugo

 Certificata in conformità al D.L. n. 81 - EN 1335
 Colore antracite (altri colori a richiesta)
 Altezza regolabile da 420÷550 mm

Codice N 9084 1200	N 9084/12	Cad. €	268,00
---------------------------	------------------	--------	---------------



N 9084/12

Con imbottitura in poliuretano ignifugo - Classe 1 IM

 Certificata in conformità alle norme D.L. n.81 - EN 1335
 Colore nero - Particolarmente facile da pulire
 Altezza regolabile da 420÷600 mm

Codice N 9084 1500	N 9084/15	Cad. €	355,00
---------------------------	------------------	--------	---------------



N 9084/15

A richiesta si possono fornire sedie e sgabelli con altezze diverse da quelle indicate

Tipo con ruote e poggiatesta

Poggiatesta in materiale plastico antiscivolo con regolazione in altezza
Altezza regolabile da 550÷800 mm

In multistrato di faggio verniciato e trattato

Certificate in conformità alle norme UNI 8582/84 - 8585/84 - 8587/84 - 9089/87

Codice N 9084 2000	N 9084/2	Cad. €	319,00
---------------------------	-----------------	--------	---------------

Con imbottitura ricoperta in tessuto ignifugo

Certificata in conformità al D.L. n. 81/08
Colore antracite (altri colori a richiesta)

Codice N 9084 2200	N 9084/22	Cad. €	332,00
---------------------------	------------------	--------	---------------

In poliuretano ignifugo - Classe 1 IM

Certificata in conformità alle norme EN 1335
Colore nero - Particolarmente facile da pulire

Codice N 9084 2500	N 9084/25	Cad. €	410,00
---------------------------	------------------	--------	---------------



N 9084/2



N 9084/22



N 9084/25

SGABELLO

Sedile in multistrato di faggio Ø 350x18 mm

Con piedini e poggiatesta

Movimento telescopico di elevazione a gas

Poggiatesta in materiale plastico antiscivolo con regolazione in altezza, stabile, anticaduta
Altezza regolabile da 550÷800 mm

Codice N 9085 0000	N 9085	Cad. €	231,00
---------------------------	---------------	--------	---------------



SGABELLI SIEDIMPIEDI

Con sedile in poliuretano 345x345 mm

Basamento in nylon rinforzato con fibra di vetro

Movimento telescopico di elevazione a gas

Altezza regolabile da 550÷800 mm

Colore nero - Particolarmente facile da pulire

Tipo con piedini fissi

Codice N 9085 1000	N 9085/1	Cad. €	239,00
---------------------------	-----------------	--------	---------------



Tipo con piedini fissi e poggiatesta

Codice N 9085 3000	N 9085/3	Cad. €	290,00
---------------------------	-----------------	--------	---------------



Sedie per ufficio - Certificate in conformità al D.L. n. 81 - EN 1335

Con imbottitura rivestita in tessuto ignifugo

Elevazione a gas

Di forma ergonomica, con braccioli in materiale plastico antiurto che consentono di alleggerire le spalle dal peso quando si sta seduti a lungo

Con ruote universali, doppie e piroettanti

Schienale regolabile in altezza ed inclinazione

Sedile larghezza x profondità 480x460 mm

Altezza regolabile da 420÷550 mm

Esecuzione senza braccioli

N 9085/4 - Con rivestimento di colore grigio

N 9085/5 - Con rivestimento di colore blu

Codice N 9085 4000	N 9085/4	Cad. €	278,00		1
---------------------------	-----------------	--------	---------------	--	---

Codice N 9085 5000	N 9085/5	Cad. €	278,00		1
---------------------------	-----------------	--------	---------------	--	---



Braccioli regolabili in altezza

Esecuzione con braccioli regolabili in altezza

N 9085/6 - Con rivestimento colore grigio

N 9085/7 - Con rivestimento colore blu

Codice N 9085 6000	N 9085/6	Cad. €	338,00
---------------------------	-----------------	--------	---------------

Codice N 9085 7000	N 9085/7	Cad. €	338,00
---------------------------	-----------------	--------	---------------

Ricambi per tutti i tipi di sedie e sgabello

Codice N 9086 1000	N 9086/1	Piedini	Cad. €	1,78
---------------------------	-----------------	---------	--------	-------------

Codice N 9086 3000	N 9086/3	Ruote	Cad. €	1,83
---------------------------	-----------------	-------	--------	-------------

A richiesta si possono fornire sedie e sgabelli con altezze diverse da quelle indicate



DURABLE Cornici espositive

Cornici espositive per la presentazione di materiale informativo in modo professionale ed ordinato
Sostituzione comoda e rapida dei documenti grazie al profilo anteriore magnetico
Adatte per uso verticale ed orizzontale

Tipo adesive

Adatte per superfici lisce e solide, e sulle superfici vetrate è facilmente rimovibile
Utile per identificare stanze o esporre segnaletica ed offerte
Sulle superfici trasparenti consente di visionare i documenti da entrambi i lati

Formato DIN A4

Larghezza totale 236 mm - Larghezza interna dalla cornice 205 mm
Altezza totale 323 mm - Altezza interna dalla cornice 290 mm - Spessore della cornice 17 mm

Colore	Nero	Blu	Giallo	Verde	Argento
Codice	N 9088 1002	N 9088 1003	N 9088 1005	N 9088 1007	N 9088 1022
N 9088/1 La cf. €	34,10	34,10	34,10	34,10	34,10

Formato DIN A3

Larghezza totale 325 mm - Larghezza interna dalla cornice 291 mm
Altezza totale 445 mm - Altezza interna dalla cornice 414 mm - Spessore della cornice 17 mm

Colore	Nero	Blu	Verde	Argento
Codice	N 9088 1102	N 9088 1103	N 9088 1107	N 9088 1122
N 9088/11 La cf. €	55,00	55,00	55,00	55,00



Tipo magnetiche

Adatte per superfici metalliche, come armadietti e grigliati in metallo, lavagne magnetiche, totem informativi e macchinari di produzione - Utile per la visualizzazione delle istruzioni d'uso dei macchinari, dati aziendali e comunicazioni per i dipendenti - **In confezione di 5 pz.**

Formato DIN A4

Larghezza totale 236 mm - Larghezza interna dalla cornice 205 mm
Altezza totale 323 mm - Altezza interna dalla cornice 290 mm - Spessore della cornice 17 mm

Colore	Nero	Blu	Giallo	Verde	Argento
Codice	N 9088 2002	N 9088 2003	N 9088 2005	N 9088 2007	N 9088 2022
N 9088/2 La cf. €	60,50	60,50	60,50	60,50	60,50

Formato DIN A3

Larghezza totale 325 mm - Larghezza interna dalla cornice 291 mm
Altezza totale 445 mm - Altezza interna dalla cornice 414 mm - Spessore della cornice 17 mm

Colore	Nero	Blu	Argento
Codice	N 9088 2202	N 9088 2203	N 9088 2222
N 9088/22 La cf. €	85,00	85,00	85,00



DURABLE Buste impermeabili

Soluzione ideale per informazioni all'aperto o in aree interne umide, dove gli avvisi vengono a contatto con spruzzi d'acqua, come piscine, saune o vivai

Dotate di chiusura a pressione impermeabile che conferisce un'ottima protezione in caso di elevata umidità o sporco
La pellicola trasparente è stabilizzata ai raggi UV, resistente alle intemperie, antigraffio e con effetto antiriflesso

Testato secondo lo standard IPX5 (protezione da getti d'acqua in tutte le direzioni)

Capacità di riempimento di 2 fogli da 160 g/m², inclusi nella confezione

Adatte per uso verticale ed orizzontale - **In confezione di 5 pz.**

Tipo adesive

Fissaggio tramite cuscinetti autoadesivi trasparenti in dotazione, che possono essere facilmente rimossi senza lasciare residui

Adatto per	Formato DIN A4	Formato DIN A3
Codice	N 9088 3101	N 9088 3102
N 9088/31 La cf. €	56,00	85,50
Dimensioni Lxh	325x247	445x335



Tipo magnetiche

Fissaggio tramite 2 strisce con elevata forza magnetica (forza adesiva 0,95 N-cm² per ciascuna striscia magnetica)

Adatto per	Formato DIN A4	Formato DIN A3
Codice	N 9088 3201	N 9088 3202
N 9088/32 La cf. €	70,00	107,00
Dimensioni Lxh	325x247	445x335



Tipo con fascette

Fissaggio mediante 2 fascette in dotazione per i fori presenti

Adatto per	Formato DIN A4	Formato DIN A3
Codice	N 9088 3301	N 9088 3302
N 9088/33 La cf. €	42,60	66,00
Dimensioni Lxh	340x262	460x350





Buste per l'identificazione

Buste per l'identificazione di spazi occupati da pallet o di aree di produzione e stoccaggio

Realizzate in plastica con copertina anteriore trasparente in polipropilene molto resistente all'usura e che permette la scansione del barcode

Facile sostituzione dell'inserito - In confezione da 50 pz.

Tipo adesivo

Adatte per l'applicazione su contenitori in plastica, legno e cartonati tramite 2 bande adesive permanenti poste sul retro

Adatto per	F.to DIN A4 verticale	Fogli 150 x 67 mm	F.to DIN A5 orizzontale
Codice	N 9088 4103	N 9088 4101	N 9088 4102
N 9088/41	La cf. € 238,00	148,00	188,00
Colore	Blu	Blu	Blu
Dimensioni LxP	223x313	163x81,5	223x163



Tipo magnetico

Adatte per l'applicazione su superfici metalliche come scaffalature e contenitori in metallo tramite 2 bande magnetiche poste sul retro

N 9088/42 - Dimensioni Lxh 113x53 mm

N 9088/43 - Dimensioni Lxh 163x81,5 mm

Colore	Blu	Giallo
Codice	N 9088 4203	N 9088 4205
N 9088/42	La cf. € 142,00	142,00
Codice	N 9088 4303	N 9088 4305
N 9088/43	La cf. € 186,00	186,00



Tipo con fascette

Adatte per un fissaggio estremamente forte su contenitori per trasporto in movimento come grigliati metallici tramite fascette di aggancio con finale a freccia per il fissaggio nell'asola

Ideale per utilizzo duraturo su scatole per magazzino e trasporto

Dotate di aletta di protezione che impedisce l'ingresso di polvere e umidità nell'inserito - Colore blu

Adatto per	Formato DIN A5 orizzontale	Formato DIN A4 verticale
Codice	N 9088 4401	N 9088 4402
N 9088/44	La cf. € 209,00	247,00
Dimensioni LxP	223x380	223x530



Leggii portalicenze

Set completo di leggii da parete con pannelli espositivi SHERPA® in formato A4

Realizzati in polipropilene con cornice colorata e pellicola antiriflesso adatta all'uso con pistole scanner per barcode

Pratico meccanismo a perno per una facile sostituzione dei pannelli

Dimensioni interne: 210 x 297 mm (L x h) - Dimensioni esterne: 260 x 325 mm (L x h)

Tipo con applicazione magnetica

Leggio in metallo con retro magnetico, per fissaggio facile e veloce su superfici metalliche come scaffali o macchinari

Composto da 10 pannelli espositivi SHERPA®

Colore nero

Codice N 9088 5000	N 9088/5	Cad. €	104,00		1
--------------------	-----------------	--------	---------------	--	---

Composto da 5 pannelli espositivi SHERPA® - pz. 1

Colore	Nero	Blu	Rosso	Arancione
Codice	N 9088 5102	N 9088 5103	N 9088 5104	N 9088 5106
N 9088/51	Cad. € 66,50	66,50	66,50	66,50



Tipo con applicazione tramite viti

Montaggio a parete pratico e veloce

La confezione include cavalierini con inserti bianchi per l'identificazione dei pannelli - Viti non incluse

Composto da 5 pannelli espositivi SHERPA® - pz. 1

Colore	Blu	Rosso	Arancione
Codice	N 9088 5203	N 9088 5204	N 9088 5206
N 9088/52	Cad. € 56,00	56,00	56,00



Composto da 10 pannelli espositivi SHERPA® di vari colori:

2 pezzi cadauno per i seguenti colori nero, rosso, giallo, verde e blu scuro

Codice N 9088 5300	N 9088/53	Cad. €	89,00		1
--------------------	------------------	--------	--------------	--	---

DURABLE Portabadge, portanome ed accessori vari

Portabadge trasparenti

Fascia portabadge con velcro per il fissaggio di 1 tessera sul braccio, regolabile tra 7 e 18 cm di diametro, con chiusura ermetica

Particolarmente adatto per attività vicino a macchinari di produzione, tapis roulant ecc., dove i cordoncini standard possono impigliarsi e aggrovigliarsi - Per uso sia al chiuso che all'aperto

Resistente ai raggi UV, a temperature fino a -20°C, ed impermeabile

Dimensioni interne/esterne Lxh: 97x61 mm / 110x100 mm - In confezione  da 10 pz.

Codice N 9088 6100	N 9088/61	La cf. €	43,80	 10
---------------------------	------------------	----------	--------------	--

Portabadge rigido in acrilico per 1 tessera con fermo interno per evitare l'uscita della tessera e clip in metallo

Utilizzabile solo orizzontalmente

Dimensioni Lxh 87 x 54 mm - In confezione  da 50 pz.

Codice N 9088 6200	N 9088/62	La cf. €	67,00	 50
---------------------------	------------------	----------	--------------	--

Portabadge rigido in versione aperta per 1 tessera con clip in metallo

Combinabile anche con yoyo o cordoncini in tessuto

Utilizzabile solo orizzontalmente

Dimensioni interne/esterne Lxh 87x54 mm / 92x70 mm - In confezione  da 50 pz.

Codice N 9088 6300	N 9088/63	La cf. €	99,50	 50
---------------------------	------------------	----------	--------------	--

Portabadge rigido in versione chiusa per 1 tessera con asola per la sostituzione del contenuto

Fornita senza cordino

Combinabile anche con clip, yoyo o cordoncini in tessuto

Utilizzabile sia in verticale che in orizzontale

Dimensioni interne/esterne 87x54 mm / 101x71 mm - In confezione  da 10 pz.

Codice N 9088 6400	N 9088/64	La cf. €	36,10	 10
---------------------------	------------------	----------	--------------	---



Portanome trasparenti

Portanome formato A6 in pellicola PP con cordoncino in tessuto, tasca principale per i biglietti degli eventi e tasca aggiuntiva per i biglietti da visita

Cordoncino con due moschettoni e sgancio di sicurezza

Ideale per fiere, congressi, grandi manifestazioni ed eventi VIP

Utilizzabile solo verticalmente

Dimensioni cordoncino: lunghezza 88 cm - larghezza 2 cm

Dimensioni interne/esterne Lxh 105x148 mm / 114x177 mm - In confezione  da 10 pz.

Codice N 9088 7100	N 9088/71	La cf. €	46,40	 10
---------------------------	------------------	----------	--------------	--



Portanome a tasca chiusa in pellicola PP con clip orientabile in plastica

Inserimento del cartoncino dall'alto

Utilizzabile solo orizzontalmente

Dimensioni interne Lxh 90x60 mm - In confezione  da 25 pz.

Codice N 9088 7200	N 9088/72	La cf. €	26,80	 25
---------------------------	------------------	----------	--------------	--



Portanome autolaminante in polipropilene con clip orientabile in plastica

Inserimento del cartoncino dall'alto

Utilizzabile solo orizzontalmente

Fornito con inserto in cartoncino

Dimensioni Lxh 90x54 mm - In confezione  da 25 pz.

Codice N 9088 7300	N 9088/73	La cf. €	24,60	 25
---------------------------	------------------	----------	--------------	--



Portanome in polipropilene con combi-clip orientabile

Inserimento del cartoncino lateralmente

Utilizzabile solo orizzontalmente

Fornito con inserto in cartoncino

Dimensioni Lxh 90 x 54 mm - In confezione  da 50 pz.

Codice N 9088 7400	N 9088/74	La cf. €	34,30	 50
---------------------------	------------------	----------	--------------	--

Portabadge, portanome ed accessori vari

Accessori vari

Cordoncino in tessuto di colore acceso arancione e grigio con ampia superficie catarifrangente

Dotato di sgancio di sicurezza anti-soffocamento

Portachiavi rimovibile con moschettone - Adatto a tutti i portabadge DURABLE

Dimensioni cordoncino: lunghezza 53 cm, larghezza 2 cm

Codice N 9088 8100	N 9088/81	Cad. €	10,70		1
--------------------	-----------	--------	-------	--	---



Cordoncino in tessuto di colore nero con chiocciola yoyo e sgancio di sicurezza anti-soffocamento

Chiocciola yoyo con gancio a molla per portanome e portabadge

Dimensioni cordoncino: lunghezza 44 cm, larghezza 1 cm

Lunghezza chiocciola yoyo: 80 cm - **In confezione** da 10 pz.

Codice N 9088 8200	N 9088/82	La cf. €	54,50		1
--------------------	-----------	----------	-------	--	---



Chiocciola yoyo nera dotata di fascetta con bottone a pressione per il fissaggio di portanome, portabadge, carte d'identità ecc.

Con clip di fissaggio in metallo sul retro

Diametro chiocciola: 3 cm

Lunghezza yoyo 80 cm - **In confezione** da 10 pz.

Codice N 9088 8300	N 9088/83	La cf. €	32,70		1
--------------------	-----------	----------	-------	--	---



Prodotti per la gestione dei rifiuti

Soluzioni per gestione, trasporto e stoccaggio dei rifiuti

Prodotti pratici e versatili per l'impiego nei vari settori; industriale, commerciale, ecc.

Realizzati con materiali di alta qualità per durare nel tempo

Cestino aperto senza coperchio

In acciaio inossidabile spazzolati di alta qualità

Esecuzione cilindrica

Bordo decorativo forato altezza 165 mm

Capacità 15 litri

Colore argento metallizzato

Dimensioni Øxh 260x315 mm

Codice N 9088 9115	N 9088/91	Cad. €	72,50		1
--------------------	-----------	--------	-------	--	---



Cestini con coperchio autoestinguente

Il desing speciale del coperchio blocca l'apporto di ossigeno all'interno del cestino, riducendo il rischio d'incendio

Con certificazione TÜV

In acciaio verniciato a polveri epossidiche antigraffio

Capacità	15	30	60
Codice	N 9088 9215	N 9088 9230	N 9088 9260
N 9088/92	Cad. € 70,00	88,50	160,00
Colore	Grigio	Grigio	Grigio
Dimensioni Øxh	260x357	315x492	375x662



Bidoni carrellati

In polietilene ad alta densità (HD-PE), resistente a parassiti ed agenti chimici, non assorbe i liquidi ed è lavabile e sterilizzabile

Forniti smontati

Impugnatura ergonomica e ruote piene antirumore Ø 200 mm

Resistente ai raggi UV

Capacità 240 litri

Dimensioni LxPxh 580x730x1070 mm

Peso kg 13

Colore	Bianco	Grigio	Blu	Giallo	Verde	Marrone
Codice N 9088	9501	9502	9503	9505	9507	9509
N 9088/95	Cad. € 154,00	154,00	154,00	154,00	154,00	154,00



Kit pedale ed anello per bidoni N 9088/95

Codice N 9088 9600	N 9088/96	Cad. €	78,00		1
--------------------	-----------	--------	-------	--	---

Lampade per posti di lavoro

Ideali per l'illuminazione di centri di lavoro, macchine utensili, tecnigrafi, laboratori, scrivanie, ecc.
La protezione del riflettore le rende adatte a resistere a acqua e spruzzi di liquido refrigerante.
Distribuzione luminosa ottimale, gradevole, uniforme e senza riflessi

Tipo con corpo robusto in alluminio di alta qualità con braccio flessibile orientabile in qualsiasi direzione

Con LED a luce bianca fredda ca. 5500 Kelvin - Alimentazione 24V

Distribuzione luminosa ottimale, gradevole, uniforme e senza riflessi con bassi valori di consumo

Base magnetica con rivestimento in gomma per non graffiare le superfici

N 9091 0005 - Ø base magnetica 66 mm, Ø testa lampada 60 mm e distribuzione luminosa a 120°

N 9091 0010 - Ø base magnetica 88 mm, dimensioni testa lampada 175x50x25 mm e distribuzione luminosa a 160°

Altezza	mm	600	850
Codice		N 9091 0005	N 9091 0010
N 9091	Cad. €	315,00	465,00
Consumo	W	4,5	10
Flusso luminoso	lm	450	950
Peso	g	800	1600

N 9091 0005

N 9091 0010

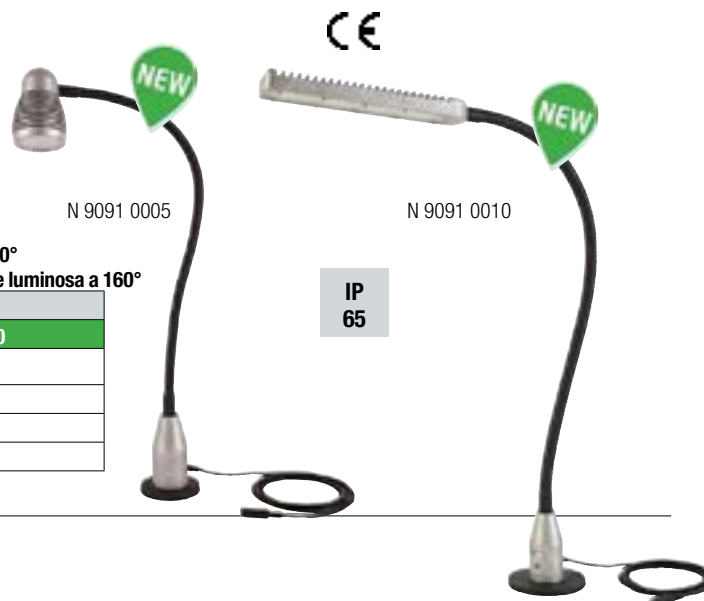
IP
65

Tipo con riflettore in alluminio orientabile di 220° con 3 LED da 7W, Ø esterno 90 mm

Vetro in Pirex temprato per proteggere i LED

Caratteristiche di illuminazione: **14000 lux a 0,3 m**

6000 lux a 0,5 m

3000 lux a 0,7 m

Base in alluminio verniciato Ø 60 mm, altezza 30 mm, con 3 fori per fissaggio al banco tramite viti

Grado di protezione IP66 per il vano ottico e IP40 per il vano componenti

Esecuzione per applicazione su centri di lavoro

Braccio snodabile lunghezza 200 mm, orientabile

Il basamento a sfera permette una movimentazione della lampada in tutte le direzioni

Alimentazione 24V, con cavo lunghezza 1,8 m

Codice N 9092 2000	N 9092/2	Cad. €	690,00		1
---------------------------	-----------------	--------	---------------	--	---

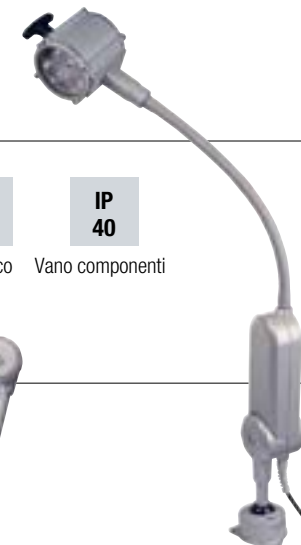

Esecuzione per applicazione a banchi da lavoro

Con braccio flessibile lunghezza 450 mm, a spirale ricoperto in plastica e orientabile in qualsiasi direzione

Alimentazione 220V

Completa di cavo lunghezza 1,8 m con spina 10A a 2 poli

Codice N 9092 3000	N 9092/3	Cad. €	1.016,00		1
---------------------------	-----------------	--------	-----------------	--	---

IP
66IP
40

Vano ottico Vano componenti



Con braccio a 3 snodi, orientabile a 70° - 132° - 87°

Estensione max. 955 mm

Alimentazione 220V

Completa di cavo lunghezza 1,8 m con spina 10A a 2 poli

Codice N 9092 6000	N 9092/6	Cad. €	1.286,00		1
---------------------------	-----------------	--------	-----------------	--	---

Tipo con braccio a pantografo

Estensione totale 1080 mm

Il braccio a pantografo con bilanciamento a molle consente di orientare la lampada in qualsiasi direzione con il minimo sforzo.

La perfetta taratura delle molle garantisce la precisione del movimento

Potenza 60W

Telaio in acciaio trafilato, tubo quadro 10x10 mm elettrosaldato

Porta lampada in ceramica

Riflettore Ø 160 mm composto nella parte superiore in nylon indurito con fibra di vetro e nella parte inferiore in ferro tornito con bordo di finitura

Grado di protezione IP20

Utilizzabile sia con lampadina ad incandescenza sia a Led

Cavo lunghezza 1,7 m con spina 10A a 2 poli

Morsetto con vite a galletto per fissaggio al banco

Codice N 9094 0000	N 9094	Cad. €	363,00		1
---------------------------	---------------	--------	---------------	--	---

Schermo di protezione per lampada N 9094

In vetro temprato con reticolo in ferro zincato

Codice N 9094 1000	N 9094/1	Cad. €	113,00		1
---------------------------	-----------------	--------	---------------	--	---



Con corpo interamente in policarbonato resistente all'acqua
Di dimensioni ridotte, con **led ad altissima luminosità** e di lunga durata
Con clip da taschino e **cinghia con sgancio di sicurezza**
Flusso luminoso 8,9 lm - 0,18 W
Potenza fascio luminoso: 6000 CP (Candle Power)
Completa di 4 batterie LR 44 (autonomia circa 130h)
Lunghezza totale 65 mm

Codice A 1526 7000 A 1526/7 Cad. € 38,50  12

CE



A 3 → pag. 41

Mod. "FLASH PEN"

Torcia a penna ad altissima luminosità con **CREE XP-G LED da 1W con funzione focus**
Corpo in metallo robusto, resistente e di alta qualità
Colore grigio metallizzato

Flusso luminoso 100 lumen - 300÷4000 lux a 0,5 m
Lunghezza max. fascio luminoso 75 m
Completa con 2 batterie AAA (autonomia circa 6h) e clip da taschino
Dimensioni Ø 16x148 mm - Peso 56 g

Codice N 9097 9300 N 9097/93 Cad. € 33,90  1



IP 54

Mod. FLASH & LASER PEN

Slim design con corpo robusto in alluminio anodizzato resistente agli urti e alle cadute fino a 2 m

Luce principale: COB LED 100÷300 lumen - Autonomia 5h / 2h

Luce SPOT SMD LED 100 lumen - Autonomia 2,5h

Puntatore laser rosso - Autonomia 70h

Batteria ricaricabile agli ioni di Litio (Li-ion) da 3,7V (750 mAh) - Autonomia max. 5h - Tempo di ricarica ca. 2,5h

Con luce a LED con diversi colori per il monitoraggio della carica residua: verde, giallo, rosso e rosso lampeggiante

Funzioni LED verde per la ricarica: luce lampeggiante = in carica, luce fissa = carica completata
Con clip da taschino con magnete e base magnetica - Fornita con cavo USB C da 0,5 m per la ricarica
Dimensioni LxPxh 21x15x170 mm - Peso 60 g

Codice N 9159 3000 N 9159/3 Cad. € 57,00  1



Batteria ricaricabile
Mod. ROTOHEAD FLASHPEN

Slim design con corpo robusto in alluminio anodizzato resistente agli urti e alle cadute fino a 2 m

Luce principale: SMD LED 50÷350 lumen - Autonomia 8h / 2h

Con testa girevole fino a 90°

Lunghezza max. fascio luminoso 60 m

Batteria ricaricabile agli ioni di Litio (Li-ion) da 3,7V (750 mAh) inclusa - Autonomia max. 8h

Tempo di ricarica ca. 2,5h

Con clip da taschino e base magnetica - Fornita con cavo USB C per la ricarica

Dimensioni LxPxh 19x17x161 mm

Peso con batteria 89 g

Codice N 9172 3000 N 9172/3 Cad. € 69,00  1



Batteria ricaricabile
Lampade portatili a LED

Adatte per un'ottima illuminazione di posti di lavoro e per effettuare ispezioni

Corpo rivestito con robusto profilo in gomma antiurto

Ergonomiche e maneggevoli, dotate di LED ad altissima luminosità e di ultima generazione per fornire sempre un'ottima illuminazione dell'ambiente

Mod. LIGHT HAND S

Torcia e lampada ricaricabile con **COB LED a 2 step d'intensità**

Luce principale: step 1) 30 lumen - 50 lux a 0,5 m
step 2) 110 lumen - 350 lux a 0,5 m

Autonomia 14h / 7h (step 1 / 2)

Luce spot a SMD LED 40 lumen - 350 lux a 0,5 m

Autonomia 4,5 h

Batteria **ricaricabile** agli ioni di Litio (Li-ion) da 3,7V (1000 mAh) - Tempo di ricarica 2h

Con **magnete** e snodo per inclinare la lampada fino a 180°

Fornita **con caricatore** con presa USB e cavo USB C

Dimensioni 48x116x30 mm - Peso 105 g

Codice N 9160 1110 N 9160/1 Cad. € 59,00  1

CE



Luce SPOT

IP 54

Batteria ricaricabile

ABC TOOLS Lampade portatili a LED

Adatte per un'ottima illuminazione di posti di lavoro e per effettuare ispezioni
Corpo rivestito con robusto profilo in gomma antiurto
Ergonomiche e maneggevoli, dotate di LED ad altissima luminosità e di ultima generazione per fornire sempre un'ottima illuminazione dell'ambiente

Mod. LIGHT HAND M

Torcia e lampada ricaricabile con **COB LED a 2 step d'intensità**

Luce principale: step 1) 70 lumen - 100 lux a 0,5 m
step 2) 240 lumen - 350 lux a 0,5 m

Autonomia 10h / 3h (step 1 / 2)

Luce spot a SMD LED 45 lumen - 750 lux a 0,5 m
Autonomia 4,5 h

Batteria ricaricabile agli ioni di Litio (Li-ion) da 3,7V (2200 mAh) - Tempo di ricarica 4h

Con snodo per inclinare la lampada fino a 180°, **3 magneti** e 2 ganci di sospensione a scomparsa

Fornita con **caricatore** con presa USB e cavo USB

Dimensioni 52x163x32 mm - Peso 195 g

Codice N 9160 1240	N 9160/1	Cad. €	64,00		1
--------------------	-----------------	--------	--------------	---	---



Luce SPOT

IP
54Batteria
ricaricabile

Mod. LIGHT HAND L

Lampada compatta maneggevole e multiuso con funzione torcia

Luce principale COB LED 120 lumen

Autonomia circa 3h

Luce spot: SMD LED 400 lumen

Autonomia circa 7h

Batteria ricaricabile agli ioni di Litio (Li-ion) da 3,7V (2200 mAh) - Tempo di ricarica 3,5h

Con snodo per inclinare la lampada fino a 180°, **3 magneti** e 2 ganci di sospensione a scomparsa

Fornita con **caricatore** con presa USB e cavo USB

Dimensioni torcia 58x255x45 mm - Peso 280 g

Codice N 9163 1000	N 9163/1	Cad. €	76,00		1
--------------------	-----------------	--------	--------------	---	---

Luce SPOT

IP
54Batteria
ricaricabile

Mod. LIGHT HAND XS

Compatta e ultra sottile per ispezioni anche in zone difficili da raggiungere

Lampada tascabile, corpo con **snodo a 180°** ed impugnatura ergonomica

3 diverse fonti luminose che ne permettono altrettante applicazioni

Luce principale COB LED: step 1) 100 lumen - Autonomia 4h

step 2) 200 lumen - Autonomia 2h

Luce secondaria COB LED: 180 lumen - Autonomia 2h

Luce spot a SMD LED 80 lumen - Autonomia 3 h

Batteria ricaricabile agli ioni di Litio (Li-ion) da 3,7V (700 mAh)

Tempo di ricarica 2,5h

Potente magnete alla base dell'impugnatura

Fornita con cavo USB

Dimensioni 17x307hx30 mm - Peso 81 g

Codice N 9164 1005	N 9164/1	Cad. €	53,00		1
--------------------	-----------------	--------	--------------	---	---

Spot LED
80 lmLED frontale
100 / 200 lmLED posteriore
180 lm

chiusa

IP
54IK
07Batteria
ricaricabile

ABC TOOLS Torce frontali

Mod. LIGHT HEAD

Adatta per un'ottima illuminazione di posti di lavoro e per effettuare ispezioni

Accensione e spegnimento mediante interruttore ON/OFF con **sensore sensibile al movimento della mano**

Con **COB LED ad alta luminosità**, ideale per fornire una perfetta illuminazione intorno a tutto il campo visivo

Si indossa sul capo o sopra l'elmetto e può essere regolata alla misura desiderata tramite l'elastico in tessuto antiallergico

Frontale inclinabile per un posizionamento ottimale del flusso luminoso

Luce principale COB LED 100/300 lumen

Autonomia max 4h

Batteria ricaricabile agli ioni di Litio (Li-ion) da 3,7V (1500 mAh) - Tempo di ricarica 3h

Fornita con cavo USB per la ricarica

Dimensioni torcia 78,5x47x42 mm - Peso 115 g

Codice N 9170 5000	N 9170/5	Cad. €	59,00		1
--------------------	-----------------	--------	--------------	---	---

IP
65IK
07Batteria
ricaricabile

Mod. LIGHT BAND

Adatta per un'ottima illuminazione di posti di lavoro e per effettuare ispezioni

Accensione e spegnimento mediante interruttore ON/OFF con **sensore sensibile al movimento della mano**

Si indossa sul capo o sopra l'elmetto con facilità grazie allo speciale desing della striscia COB LED e può essere regolata alla misura desiderata tramite l'elastico in tessuto antiallergico

Resistente agli urti e alle cadute fino a 2 m

Luce principale COB LED 200÷700 lumen - Autonomia 4h / 2h

Luce SPOT LED 200 lumen - Autonomia 8h

Luce FLOOD COB LED 150÷500 lumen - Autonomia 8h / 2h

Batteria ricaricabile agli ioni di Litio (Li-ion) da 3,7V (2600 mAh) - Autonomia max. 5h

Tempo di ricarica ca. 4h

Con luce a LED con diversi colori per il monitoraggio della carica residua: verde, giallo, rosso e rosso lampeggiante

Funzioni LED verde per la ricarica: luce lampeggiante - in carica, luce fissa - carica completata

Fornita con **cavo USB C per la ricarica**

Dimensioni LxPxh 200x235x48 mm - Peso 148 g

Codice N 9170 6000	N 9170/6	Cad. €	59,00		1
--------------------	-----------------	--------	--------------	---	---

IP
65Batteria
ricaricabile

Mod. POWER HEAD

Adatta per un'ottima illuminazione di posti di lavoro e per effettuare ispezioni

Accensione e spegnimento mediante interruttore ON/OFF

Flusso luminoso orientabile fino a 72° verticalmente

Si indossa sul capo o sopra l'elmetto tramite appositi ganci e può essere regolata alla misura desiderata tramite l'elastico in tessuto antiallergico

Resistente agli urti e alle cadute fino a 2 m

Luce principale COB LED ad alta intensità a 3 step d'intensità:

1) 20 lumen, autonomia 60h - 2) 295 lumen, autonomia 9,5h - 3) 800 lumen, autonomia 4,5h

Batteria ricaricabile agli ioni di Litio (Li-ion) da 3,7V (2600 mAh) - Autonomia max. 60h

Tempo di ricarica ca. 4,5h

Con luce a LED con diversi colori per il monitoraggio della carica residua: verde, giallo, rosso e rosso lampeggiante

Funzioni LED verde per la ricarica: luce lampeggiante = in carica, luce fissa = carica completata

Fornita con cavo USB C da 1 m per la ricarica e 4 ganci per fissaggio sull'elmetto

Dimensioni torcia 60x41x45 mm - Peso 192 g

Codice N 9170 7000	N 9170/7	Cad. €	73,00		1
--------------------	-----------------	--------	--------------	---	---



IP 65

IK 07



Batteria ricaricabile

Mod. LIGHT WORK S

Lampada compatta e maneggevole, adatta per qualsiasi impiego

Corpo robusto in ABS con profilo in gomma resistente agli urti

Luce principale COB LED a 3 step d'intensità:

1) 100 lumen - 2) 350 lumen - 3) 700 lumen

Autonomia max. 10h

Batteria **ricaricabile** agli ioni di Litio (Li-ion) da 3,7V (2600 mAh) - Tempo di ricarica 4h

Base magnetica con snodo a 360° per posizionare il flusso luminoso a piacere

Fornita con cavo USB e adattatore per la ricarica

Dimensioni lampada 89x93x43 mm - Peso 243 g

Codice N 9180 1000	N 9180/1	Cad. €	69,00		1
--------------------	-----------------	--------	--------------	---	---



IP 65

IK 07



Batteria ricaricabile

Mod. LIGHT WORK M

Lampada compatta e maneggevole, adatta per qualsiasi impiego

Corpo robusto in ABS con profilo in gomma resistente agli urti

Supporto posteriore **magnetico e regolabile** per posizionare la lampada con l'angolo desiderato, utilizzabile anche con gancio o per il fissaggio su treppiede

Luce principale COB LED a 3 step d'intensità: 1) 250 lumen - 2) 600 lumen - 3) 1000 lumen

Autonomia max. 8h

Batteria **ricaricabile** agli ioni di Litio 3,7V (2600 mAh) - Tempo di ricarica 7h

Fornita **con caricatore** con presa USB

Dimensioni lampada 185x165x47 mm - Peso 750 g

Codice N 9183 1000	N 9183/1	Cad. €	129,00		1
--------------------	-----------------	--------	---------------	---	---

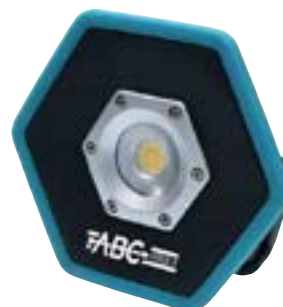

IK 07

IP 65



Batteria ricaricabile

Faro LED con Everlight SMD-Led super luminosi, adatto per impiego in ambienti interni ed esterni

Faretto girevole a rotazione continua (max 115°) e bloccabile con una sola mano mediante il dispositivo di fissaggio a sgancio rapido, per orientare il flusso luminoso in qualsiasi posizione

Telaio in tubo di acciaio con maniglia di trasporto e angoli di protezione in plastica

Vetro di protezione in infrangibile

Alloggiamento robusto in pressofusione di alluminio

Fornite con cavo per alimentazione con tensione di rete 220-240V/AC 50-60 Hz

Consumo	W	30	50
Codice		N 9097 7030	N 9097 7050
N 9097/70	Cad. €	119,00	165,00
Flusso luminoso	lm	2650	4400
Dimensioni LxPxh	mm	304x163x290	334x171x308
Lunghezza cavo	m	3	5
Peso	kg	2,4	3,1



IP 65

IK 08



Batteria ricaricabile



Lampade portatili a LED

Torcia e lampada da lavoro ricaricabile adatta per un'ottima illuminazione di posti di lavoro e per effettuare ispezioni
Corpo in ABS con rivestimento in morbida gomma antiscivolo
Ergonomica e maneggevole, dotata di LED ad altissima luminosità e di ultima generazione

Luce principale COB LED da 3,5W - 275 lumen

Luce SPOT: 1 LED da 3,5W - 150 lumen

Autonomia 3h (spot 7h)

Batteria ricaricabile agli ioni di Litio (Li-ion) da 3,7V (2600 mAh) - Tempo di ricarica ca. 3,5h

Con indicatore dello stato della carica della batteria, snodo per inclinare la lampada fino a 180°, 3 magneti e 2 ganci girevoli

Fornita con adattatore di rete da 100-240V AC/DC e adattatore per auto 12-24V

Dimensioni 55x255x35 mm - Peso 310 g

Codice N 9097 8000	N 9097/8	Cad. €	144,00		1
--------------------	----------	--------	--------	--	---



Luce SPOT

IP
65Batteria
ricaricabile

Lampade per ispezioni

Adatte per tutte le situazioni di lavoro dove viene richiesto un forte ed efficiente fascio luminoso concentrato in un'area specifica o con una determinata angolazione

Per impiego universale su stazioni da lavoro, in autofficine, laboratori, ecc.

Mod. Slim Light

Lampada a COB LED a forma affusolata, ideale per illuminare in modo omogeneo posti di difficile accesso

Corpo in ABS con rivestimento in morbida gomma antiscivolo

Regolazione continua della luminosità tramite pulsante sul retro della torcia

Luce principale COB LED regolabile da 110÷1100 lumen - Autonomia 3÷14h

Luce SPOT SMD LED 150 lumen - Autonomia 11h

Batteria ricaricabile agli ioni di Litio (Li-ion) da 3,7V (4500 mAh) - Tempo di ricarica ca. 4,5h

Indicazione della carica residua con led luminosi

Testa inclinabile a 120°, bloccabile in 5 posizioni,

Con magnete, gancio di sospensione girevole a 360° e cavo USB-C da 1 m per la ricarica

Dimensioni 47x367x42 mm

Codice N 9097 8400	N 9097/84	Cad. €	197,00		1
--------------------	-----------	--------	--------	--	---



Luce SPOT

IP
65IK
07Batteria
ricaricabile

Mod. Pocket Light con funzione Wireless

Lampada con ricarica wireless: si ricarica appoggiandola all'apposito pad N 9097/885

Design snello ideale per spazi di difficile accesso

Corpo in ABS con rivestimento in morbida gomma antiscivolo

Base con supporto regolabile fino a 180° (8 step) per posizionare la lampada nella posizione desiderata

Con funzione "dimmer" per regolare l'intensità del flusso luminoso

Luce principale a COB LED da 3W: 30÷300 lumen - Autonomia 2÷10h

Luce SPOT a SMD LED da 1W: 100 lumen - Autonomia 5h

Batteria ricaricabile agli ioni di Litio (Li-ion) da 3,7V (1200 mAh) - Tempo di ricarica ca. 1,5h

Con indicatore dello stato di carica della batteria e gancio di sospensione

Dimensioni 65x133x23 mm - Peso 200 g

Codice N 9097 8600	N 9097/86	Cad. €	152,00		1
--------------------	-----------	--------	--------	--	---

Ricarica
WIRELESSIP
65IK
09Batteria
ricaricabile

Pad magnetico per la ricarica WIRELESS

Adatto per ricaricare la lampada N 9097/86

Con porta USB per la ricarica via cavo di altri dispositivi

Corrente in uscita wireless max. 850 mA - Corrente di carica 1A

Fissaggio su supporti metallici tramite magneti posti sul retro o a muro con appositi viti e tasselli

Fornita con cavo USB lunghezza 1 m

Dimensioni 133x65x23 mm - Peso 240 g

Codice N 9097 8850	N 9097/885	Cad. €	82,00		1
--------------------	------------	--------	-------	--	---



Lampada magnetica a LED

Corpo in resina sintetica antiurto

Dotata di potente magnete per attaccare la lampada a qualsiasi utensile, parti metalliche, ecc. per illuminare zone di lavoro

Alimentazione tramite 2 batterie a pastiglia CR 1220

Autonomia 24h

Codice N 9098 9000	N 9098/9	Cad. €	19,80		1
--------------------	----------	--------	-------	--	---



Adatte dove viene richiesto un forte ed efficiente fascio luminoso concentrato in un'area specifica o con una determinata angolazione

Per impiego universale su stazioni da lavoro, in autofficine, laboratori, ecc.

Con profilo in acrilico resistente agli urti, con terminali in alluminio nero anodizzato

Fascio luminoso dei LED concentrato in un angolo di 75°: garantisce un'illuminazione doppia rispetto ai tubi fluorescenti tradizionali da 36W

Durata dei LED circa 100000 ore

Non abbagliano l'utilizzatore e il profilo può essere inclinato a piacere

Sistema modulare per raggiungere una lunghezza max. complessiva di 8 metri lineari

Diametro delle lampade 25 mm

Alimentazione 230V



Per impiego su furgoni attrezzati e carri ponte

Mod. LINE LIGHT 75

Unità lunghezza totale 838 mm

Con 96 SMD LED

1250 lumen - 2000 lux a 0,5 m

Consumo 10W

Grado di protezione IP 67 (contro l'infiltrazione di

polvere ed effetti dell'immersione temporanea)

Fornita completa di trasformatore da 24V, cavo di alimentazione da 8 m e 2 clip per fissaggio a parete

Codice N 9095 0000 **N 9095/0** Cad. € **188,00** 1



Con 2 clip per fissaggio a parete

IP
67

Supporto di fissaggio magnetico - Ø 66 mm

Adatto per lampade N 9095/0 e N 9095/2

Da utilizzare in abbinamento alle clip in dotazione alle lampade LINE LIGHT

Codice N 9095 6000 **N 9095/6** Cad. € **36,40** 1



Mod. LINE LIGHT Bonnet C+R

Utilizzabile con o senza cavo d'alimentazione

Unità con lunghezza totale 1017 mm

Dotata di supporto telescopico regolabile da 1,2 a 1,7 m completo di ganci per il fissaggio a cofani di autoveicoli senza rischiare di graffiare la vernice

64 SMD LED a 2 step d'intensità: 1) 700 lumen - 1000 lux a 0,5 m,
2) 1400 lumen - 2000 lux a 0,5 m

Autonomia ca. 3h / 1,5h (step 1 / 2)

Batteria ricaricabile agli ioni di Litio (Li-ion)

da 3,7 V (5200 mAh)

Tempo di ricarica ca. 4h

Fornita con trasformatore da 24W e

cavo di alimentazione lunghezza 5 m

Dimensioni Ø 25x1017 mm

Peso 1 kg



IP
65



Batteria ricaricabile

Codice N 9096 3000 **N 9096/3** Cad. € **259,00** 1

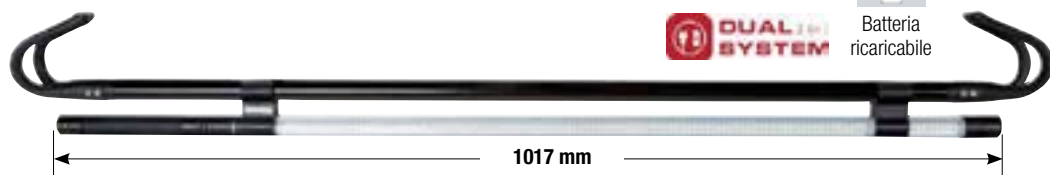

DUAL SYSTEM

Accessori per lampade LINE LIGHT

Braccio flessibile con ventosa e clip

Lunghezza 200 mm

Codice N 9097 6700 **N 9097/67** Cad. € **40,10** 1

Braccio con ventosa

Braccio flessibile con base magnetica e clip

Lunghezza 200 mm

Codice N 9097 6800 **N 9097/68** Cad. € **48,10** 1

Braccio con magnete

Gancio girevole per sospensione lampade

Con accessori per mettere in posizione fissa

Codice N 9097 6900 **N 9097/69** Cad. € **17,80** 1



SCANGRIP[®] Lampade per ispezioni

Adatte per tutte le situazioni di lavoro dove viene richiesto un forte ed efficiente fascio luminoso concentrato in un'area specifica o con una determinata angolazione
Per impiego universale su stazioni da lavoro, in autofficine, laboratori, ecc.

Mod. STAR LITE

Con 9 LED COB

400 lumen - 550 lux a 0,5 m
Impugnatura ergonomica antiscivolo - Con gancio girevole per appendere
Alimentazione 240V, con **cavo lunghezza 5 m** con spina Schuko
Dimensioni 26x40x340 mm - Peso 600 g

Codice N 9097 3500 N 9097/35 Cad. € 52,50 1

Mod. SUPERFORM

Corpo snello e maneggevole, adatto per molteplici esigenze

Con COB LED da 8W ad alta luminosità

750 lumen - 1000 lux a 0,5 m
Alimentazione 110-240V, con **cavo lunghezza 5 m** con spina Schuko
Con 2 ganci girevoli e 2 magneti - Dimensioni 31x49x290 mm - Peso 710 g

Codice N 9097 3700 N 9097/37 Cad. € 94,50 1

Tipo tubolare Ø 25 mm con profilo in acrilico resistente agli urti

Con terminali in gomma dura antiurto - Design ergonomico e pratico

Fascio luminoso dei LED concentrato in un angolo di 75°: garantisce un'illuminazione doppia rispetto ai tubi fluorescenti tradizionali da 36W - Durata dei LED circa 100000 ore

Dotate di luce SPOT per illuminazione diretta di particolari

Mod. LINE LIGHT R

Luce principale: 20 SMD LED

600 lumen - 1200 lux a 0,5 m - Autonomia ca. 1,5h

Luce SPOT: 1 CREE XP-G2

150 lumen - 1500 lux a 0,5 m - Autonomia ca. 4h

Con interruttore magnetico per accendere e spegnere la lampada

Batteria ricaricabile agli ioni di Litio (Li-ion) da 3,7 V (2600 mAh) - Tempo di ricarica ca. 6h

Con gancio girevole con magnete incorporato

Fornita con caricatore con presa USB N 9097/85 e cavo USB

Dimensioni Ø 25x357 mm - Peso 220 g

Codice N 9097 4500 N 9097/45 Cad. € 143,00 1

Mod. LINE LIGHT C + R

Lampada con alimentazione tramite batteria ricaricabile o con tensione di rete

Luce principale: 36 SMD LED

900 lumen - 1800 lux a 0,5 m - Autonomia ca. 2,5h

Luce SPOT: 1 CREE XP-G2

150 lumen - 1500 lux a 0,5 m - Autonomia ca. 8h

Batteria ricaricabile agli ioni di Litio (Li-ion) da 4,2 V (5200 mAh) - Tempo di ricarica ca. 4h

Fornita con cavo da 5 m per alimentazione con tensione di rete 100-240V/AC 50-60 Hz, caricabatteria e gancio girevole

Dimensioni Ø 25x461 mm - Peso 300 g

Codice N 9097 5500 N 9097/55 Cad. € 160,00 1

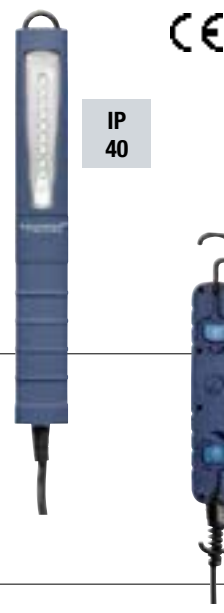

IP 40

IP 54

IK 08



Interruttore magnetico



IP 65

IK 07



Batteria ricaricabile



DUAL SYSTEM

IP 65

IK 07



Batteria ricaricabile

SCANGRIP[®] Torce professionali per ispezioni

Corpo robusto in alluminio anodizzato resistente agli urti

Design ergonomico con fini scanalature in metallo

Con cinturino da polso e supporto per agganciare alla cintura (escluso N 9097/92 e N 9097/95)

WORK PEN 200 R

Slim design con corpo robusto in alluminio anodizzato resistente agli urti

Flusso luminoso regolabile da 10%÷100%

Luce principale: COB LED 20÷200 lumen - 400 lux a 0,5 m

Luce SPOT CREE LED 150 lumen - 3500 lux a 0,5 m

Lunghezza max. del flusso luminoso 40 m

Batteria ricaricabile agli ioni di Litio (Li-ion) da 3,7V (750 mAh) - Autonomia max. 10h

Tempo di ricarica ca. 2,5h

Con clip da taschino e 2 magneti - Fornita con cavo USB per la ricarica

Dimensioni Ø 21x173 mm - Peso 54 g

Codice N 9097 9350 N 9097/935 Cad. € 45,60 1



IP 30

IK 07



Batteria ricaricabile

Mod. MAG PEN 3

Torcia a penna ricaricabile, con luce spot sulla testa

Corpo robusto con rivestimento in gomma, con magneti e clip da taschino

Luce principale: 7 COB LED da 0,06 W - 80 lumen - 200 lux a 0,5 m

Luce SPOT: 1 CREE XP-G2 R5 da 0,5 W - 80 lumen - 2000 lux a 0,5 m

Autonomia ca. 2h

Lunghezza max. fascio luminoso 20 m

Batteria ricaricabile agli ioni di Litio (Li-ion) da 3,7V (2000 mAh) - Tempo di ricarica ca. 3,5h

Con **cavo USB** per ricaricare la batteria da 1 m

Dimensioni Ø 21x174x31 mm - Peso 78 g

Codice N 9097 9400 N 9097/94 Cad. € 58,00 1



Luce SPOT

IP 20

IK 07



Batteria ricaricabile

Lampada Sound LED S

Lampada da lavoro ricaricabile con speaker per riprodurre qualsiasi tipo di file audio presente su smartphone, pc o tablet

Modello maneggevole e robusto, facile da trasportare, sempre a portata di mano

Con braccetto di sostegno flessibile con integrato un forte magnete per posizionare la lampada ovunque si desideri con l'angolo di illuminazione desiderato

Luce a COB LED a 2 step d'intensità: 1) 300 lumen - 1000 lux a 0,5 m
2) 600 lumen - 2000 lux a 0,5 m

Autonomia max. 6h

Batteria ricaricabile agli ioni di Litio (Li-ion) da 3,7V (5200 mAh) - Tempo di ricarica 5h

Fornita con caricatore N 9097/85 con presa USB e cavo USB

Dimensioni 92x86x74 mm - Peso 430 g

Codice N 9097 1000	N 9097/1	Cad. €	149,00		1
--------------------	-----------------	--------	---------------	---	---



Wireless control



IP
65

IK
07

Batteria
ricaricabile

Lampade da lavoro multifunzionali

Costruite in robusto materiale plastico altamente resistente agli urti, sono adatte per l'impiego in qualsiasi ambiente di lavoro

3-in-1: lampada per ispezioni, lampada da lavoro e torcia in una sola lampada

Design ultra-sottile e compatto, **Ø di solo 9 mm**, per ispezioni anche in zone di lavoro inaccessibili e strette

Corpo pieghevole del 100%: possono essere impiegate come lampade da lavoro tradizionali, la dimensione tascabile permette di portarle ovunque

Torcia con potente luce SPOT, utilizzabile anche quando sono ripiegate

Impugnatura ergonomica e confortevole - Con forte magnete incorporato e gancio per appendere

Luce LED principale a 2 step d'intensità 50% o 100% - Fornite con caricabatteria e cavo USB da 1 m

Modello	MINI SLIM	SLIM
Codice	N 9110 1001	N 9110 1005
N 9110/1	Cad. € 96,00	119,00
Luce principale COB LED	1° step 100 / 2° step 200 lumen	1° step 250 / 2° step 500 lumen
Lux @ 0,5 m	1° step 150 / 2° step 400	1° step 400 / 2° step 800
Luce SPOT SMD LED	170 lumen	155 lumen
Lux @ 0,5 m	5200	4800
Autonomia	h 5 / 2,5 (step 1 / 2)	5 / 2,5 (step 1 / 2)
Batteria ricaricabile	Li-ion 3,7V (1200 mAh)	Li-ion 3,6V (3000 mAh)
Tempo di ricarica	h 3	4,5
Dimensioni (chiusa)	mm 132x41x30	165x44x28
Peso	g 101	224



Mod. MINI SLIM

Mod. SLIM

IP
30

IK
07

Batteria
ricaricabile

Lampada da lavoro e proiettore

Mod. STAR

Lampada con illuminazione potente fino a 1000 lumen, ideale per grandi aree di lavoro

Con robusta ed ergonomica **impugnatura girevole multifunzionale: ruotando la maniglia la lampada si trasforma in un proiettore da ricerca** e, inoltre, consente un angolo di illuminazione ottimale in qualsiasi situazione

Design ergonomico, con presa sicura e confortevole

LED COB a 2 step d'intensità: 1) 500 lumen - 800 lux a 0,5 m
2) 1000 lumen - 1600 lux a 0,5 m

Batteria ricaricabile agli ioni di Litio (Li-ion) da 3,7V (5200 mAh) - Tempo di ricarica 8 h

Autonomia 5 h / 2,5 h (step 1 / 2)

Con magnete incorporato nella maniglia e possibilità di montaggio diretto sul treppiede

Power bank con presa USB per la ricarica di dispositivi mobili

Fornita con caricabatteria e cavo USB da 1 mt

Dimensioni 156x103x98 mm - Peso 620 g

Codice N 9113 1000	N 9113/1	Cad. €	152,00		1
--------------------	-----------------	--------	---------------	---	---

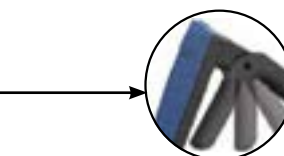

IP
65

IK
07

Batteria
ricaricabile

Adatte per un'ottima illuminazione di posti di lavoro e per effettuare ispezioni

Mod. STICK LITE S

Lampada universale leggera, con design snello e compatto - Spessore 13 mm
 Con **funzione "dimmer" per regolare la luminosità del flusso dal 10% al 100%**
Luce principale COB LED regolabile 20 ÷ 200 lumen - max 280 lux a 0,5 m
Luce SPOT High Power LED 50 lumen - 380 lux a 0,5 m
 Autonomia max. 20h
 Batteria ricaricabile agli ioni di Litio (Li-ion) da 3,7V (1200 mAh) - Tempo di ricarica ca. 2,5h
 Con magnete per appendere la lampada - Fornita con cavo USB
 Dimensioni 34x150x13 mm - Peso 52 g

Codice N 9097 6000	N 9097/6	Cad. €	37,20		1
---------------------------	-----------------	--------	--------------	---	---



Mod. MINI MAG PRO

Con **funzione "dimmer" per regolare la luminosità del flusso dal 10% al 100%**
Luce principale COB LED regolabile da 20÷200 lumen - 35÷350 lux a 0,5 m
Luce SPOT SMD LED 80 lumen - 700 lux a 0,5 m
 Autonomia max. 20h
 Batteria ricaricabile agli ioni di Litio (Li-ion) da 3,7V (1200 mAh) - Tempo di ricarica ca. 3h
 Con snodo per inclinare la lampada fino a 180°, magnete e ganci di sospensione a scomparsa
 Fornita con cavo USB da 1 mt
 Dimensioni 40x200x28 mm - Peso 157 g

Codice N 9097 6200	N 9097/62	Cad. €	65,50		1
---------------------------	------------------	--------	--------------	---	---



Mod. MAG PRO

Lampada ad alta luminosità con **funzione "dimmer" per regolare la luminosità del flusso dal 10% al 100%**
Luce principale COB LED 60÷600 lumen - 90-900 lux a 0,5 m
Luce SPOT High Power LED 185 lumen - 2000 lux a 0,5 m
 Autonomia fino a 1,5h
 Batteria ricaricabile agli ioni di Litio (Li-ion) da 3,7V (2600 mAh) - Tempo di ricarica ca. 4h
 Con snodo per inclinare la lampada fino a 180°, 2 magneti e ganci di sospensione a scomparsa
 Fornita con cavo USB da 1 m
 Dimensioni 62x261x43 mm - Peso 330 g

Codice N 9097 6400	N 9097/64	Cad. €	99,00		1
---------------------------	------------------	--------	--------------	---	---



Mod. MAG PRO WIRELESS

Lampada multiuso ad alta luminosità con **ricarica wireless tramite pad magnetico N 9097/655**
 Dotata di **funzione "dimmer" per regolare la luminosità del flusso dal 10% al 100%**
Luce principale COB LED 60÷600 lumen - 90-900 lux a 0,5 m
Luce SPOT High Power LED 185 lumen - 2000 lux a 0,5 m
 Autonomia fino a 1,5h
 Batteria ricaricabile agli ioni di Litio (Li-ion) da 3,7V (2600 mAh) - Tempo di ricarica ca. 7h (con cavo ca. 4h)
 Con snodo per inclinare la lampada fino a 180°, 2 magneti e ganci di sospensione a scomparsa
 Fornita con cavo USB da 1 m
 Dimensioni 62x261x43 mm - Peso 339 g

Codice N 9097 6500	N 9097/65	Cad. €	114,00		1
---------------------------	------------------	--------	---------------	---	---



Pad magnetico per la ricarica WIRELESS

Adatto per ricaricare la lampada N 9097/65
 Dotato di funzione di rilevamento intelligente degli oggetti che consente l'utilizzo anche per caricare la maggior parte dei telefoni cellulari e altri dispositivi compatibili
 Il LED rosso informa sullo stato della base di ricarica - Con potenti magneti per fissare la base anche in verticale
 Temperatura di funzionamento da -10°C a +40°C
 Dimensioni LxPxh 183x84x13 mm - Peso 115 g

Codice N 9097 6550	N 9097/655	Cad. €	45,50		1
---------------------------	-------------------	--------	--------------	---	---



Mod. MAG

Lampada da lavoro multiuso con funzione torcia
Luce principale 10 SMD LED a 2 step d'intensità: 1) 150 lumen - 300 lux a 0,5 m
 2) 250 lumen - 500 lux a 0,5 m
Luce SPOT: High Power LED 80 lumen - 850 lux a 0,5 m
 Autonomia max. 5h
 Batteria ricaricabile agli ioni di Litio (Li-ion) da 3,7V (2600 mAh) - Tempo di ricarica ca. 4h
 Con snodo per inclinare la lampada fino a 180°, 3 magneti e 2 ganci di sospensione a scomparsa
 Fornita con cavo USB da a m
 Dimensioni 61x260x43 mm - Peso 250 g

Codice N 9097 7770	N 9097/777	Cad. €	80,50		1
---------------------------	-------------------	--------	--------------	---	---



Lampade portatili a LED

Adatte per un'ottima illuminazione di posti di lavoro e per effettuare ispezioni

Mod. UNIPEN

Pratica torcia e lampada da lavoro ricaricabile con forma a penna, compatta e maneggevole

Luce principale COB LED a 2 step d'intensità: 1) 75 lumen - 150 lux a 0,5 m
2) 125 lumen - 250 lux a 0,5 m

Luce SPOT: High Power LED 75 lumen - 900 lux a 0,5 m

Autonomia max 4h

Batteria ricaricabile agli ioni di Litio (Li-ion) da 3,7V (750 mAh) - Tempo di ricarica ca. 2,5h

Con clip da taschino, snodo per inclinare la lampada fino a 180° e magnete

Fornita con cavo USB da 1 m

Dimensioni Ø 21x156x27 mm - Peso 80 g

Codice N 9097 7880	N 9097/788	Cad. €	70,00		1
--------------------	-------------------	--------	--------------	---	---



Luce SPOT

IP
65

IK
07



Batteria
ricaricabile

Mod. UNIFORM

Torcia e lampada da lavoro ricaricabile con base per la ricarica e impugnatura ergonomica e confortevole

Luce principale COB LED a 2 step d'intensità: 1) 250 lumen - 475 lux a 0,5 m
2) 500 lumen - 950 lux a 0,5 m

Luce SPOT High Power LED 175 lumen - 6000 lux a 0,5 m

Batteria ricaricabile agli ioni di Litio (Li-ion) da 3,6V (3000 mAh) - Tempo di ricarica ca. 5h

Autonomia fino a 4h

Con indicatore frontale dello stato di carica della batteria, snodo per inclinare la lampada fino a 180°, magnete e gancio girevole

Fornita con cavo USB da 1 m

Dimensioni 60x190x32 mm - Peso 260 g

Codice N 9097 7900	N 9097/79	Cad. €	137,00		1
--------------------	------------------	--------	---------------	---	---



Luce SPOT

Con stazione per
la ricarica

IP
65

IK
07



Batteria
ricaricabile

Mod. MINIFORM

Lampada ultraslim tascabile: corpo di soli 120 x 13 mm

Impugnatura ergonomica e confortevole

Luce principale COB LED a 2 step d'intensità: 1) 100 lumen - 100 lux a 0,5 m
2) 200 lumen - 200 lux a 0,5 m

Luce SPOT High Power LED 75 lumen - 800 lux a 0,5 m

Autonomia ca. 3h

Batteria ricaricabile agli ioni di Litio (Li-ion) da 3,7V (1600 mAh) con indicatore dello stato di carica

Tempo di ricarica ca. 3h

Con snodo per inclinare la lampada fino a 180°, 1 magnete e gancio girevole

Fornita con cavo USB da 1 m

Dimensioni 59x121x27 mm - Peso 130 g

Codice N 9097 7910	N 9097/791	Cad. €	86,50		1
--------------------	-------------------	--------	--------------	---	---



13
mm



Luce SPOT

121
mm

IP
65

IK
07



Batteria
ricaricabile

Mod. UV-FORM

Lampada con luce spot UV adatta per la rilevazione di perdite nei sistemi di aria condizionata attraverso gli oligoelementi e per perdite in dispositivi di refrigerazione/congelamento, di sistemi di raffreddamento, pompe di calore, ecc

Luce principale COB LED a 2 step d'intensità: 1) 125 lumen - 200 lux a 0,5 m
2) 250 lumen - 400 lux a 0,5 m

Luce SPOT: High Power UV-light

Autonomia max. 5h

Batteria ricaricabile agli ioni di Litio (Li-ion) da 3,7V (1600 mAh) con

indicatore dello stato di carica - Tempo di ricarica ca. 3h

Con snodo per inclinare la lampada fino a 180°, 1 magnete e gancio girevole

Fornita con caricatore cavo USB da 1 m

Dimensioni 59x157x31 mm - Peso 156 g

Codice N 9097 7950	N 9097/795	Cad. €	122,00		1
--------------------	-------------------	--------	---------------	---	---



Luce SPOT UV

IP
20

IK
07



Batteria
ricaricabile

Caricatore con presa USB

Adatto per ricaricare tutte le lampade Scangrip con cavo USB (cavo non incluso)

Tensione in ingresso 100-240V AC 50/60Hz

Energia erogata 5V DC 1000 mA

Codice N 9097 8500	N 9097/85	Cad. €	15,80		1
--------------------	------------------	--------	--------------	---	---



SCANGRIP[®] Torce frontali

Con LED che fornisce un'illuminazione maggiorata che si diffonde intorno a tutto il campo visivo, non occorre girare la testa per illuminare lo spazio di lavoro

Complete di nastro in tessuto antiallergico, regolabile alla misura desiderata

Mod. ZOOM

Lampada frontale da 220 lumen con regolazione dell'intensità del flusso luminoso a 3 step:

- STEP 1: 10 lumen ideale per la lettura - STEP 2: 80 lumen - STEP 3: 220 lumen

Dotata di **funzione focus** per variare l'angolo del flusso luminoso da 10° a 70° (da 80 m a 30 m)

Testa della lampada flessibile e **può essere regolata di 45°** per ottenere l'angolo di illuminazione migliore

Caratteristiche tecniche:

10÷220 lumen - 55÷1200 lux a 0,5 m

Batteria ricaricabile agli ioni di Litio (Li-ion) da 3,7V (2200 mAh)

Autonomia max. 19h - Tempo di ricarica ca. 2,5h

Dimensioni 78x46x46 mm - Peso 110 g

Fornita con cavo USB da 1 m e nastro regolabile in tessuto antiallergico larghezza 30 mm

Codice N 9097 8200 **N 9097/82** Cad. € **44,60**  1



Funzione focus

Testa inclinabile fino a 45°

IP
54IK
07Batteria
ricaricabile

Mod. I-VIEW

Accensione e spegnimento mediante sensore sensibile al movimento della mano

Con **funzione "dimmer"** per regolare la luminosità del flusso dal 10% al 100%

COB LED 40÷400 lumen - 100-1000 lux a 0,5 m

Autonomia max. 15h

Batteria ricaricabile al Litio-polymeri (Li-poly) da 3,8 V (1600 mAh) - Tempo di ricarica ca. 3,5h

Fornita con cavo USB da 1 m

Dimensioni 100x50x38 mm - Peso 10 g

Codice N 9097 8900 **N 9097/89** Cad. € **110,00**  1

ON/OFF con
sensore
touchlessIP
65IK
07Batteria
ricaricabile

Mod. ZONE 2

COB LED a 3 step d'intensità: 1) 20 lumen - 40 lux a 0,5 m

2) 100 lumen - 400 lux a 0,5 m

3) 200 lumen - 400 lux a 0,5 m

Autonomia max. 22 h

Batteria ricaricabile agli ioni di Litio (Li-ion) da 3,7V (1200 mAh) - Tempo di ricarica ca. 2,5 h

Fornita con cavo USB da 1 m

Dimensioni 85x31x37 mm - Peso 75 g

Codice N 9097 8901 **N 9097/890** Cad. € **61,00**  1

IP
54IK
07Batteria
ricaricabile

Mod. NIGHT VIEW

Torcia ideale per l'impiego notturno in ambito militare per leggere al buio le cartine, per operare sul ponte di comando delle navi o su piattaforme offshore e per le guardie di sicurezza che lavorano di notte, durevole, robusta e impermeabile **con possibilità di scegliere il colore della luce tra bianca o rossa**

Ricaricabile e dotata di funzione **sensore touchless**

La luce rossa inoltre fornisce un'illuminazione estremamente potente e uniforme in tutta l'area di lavoro senza sovraesporre la retina e permettere agli occhi di abituarsi all'oscurità

Ultra High CRI+ COB LED a 2 step d'intensità: 1) 80 lumen - 250 lux a 0,5 m - 2) 160 lumen - 500 lux a 0,5 m

Batteria ricaricabile agli ioni di Litio da 3,8 V (1600 mAh) - Autonomia max. 5h

Tempo di ricarica ca. 4h

Fornita con cavo USB da 1 m

Dimensioni 105x52x43 mm - Peso 260 g

Codice N 9097 9000 **N 9097/9** Cad. € **130,00**  1

White
6500KRed
632nmON/OFF con
sensore
touchlessIP
65IK
07Batteria
ricaricabile

SCANGRIP[®] Lampada FLEX WEAR

La piccola lampada indispensabile che puoi portare ovunque

Ideale in ambienti bui per aumentare la sicurezza di chi la indossa, rendendolo ben visibile sul posto di lavoro

Dotata di luce SPOT per impiego come torcia per ispezioni

Design liscio, delicato e compatto con bordi arrotondati e davvero leggero, solo 42 g

Luce principale COB LED a 2 step d'intensità 75 e 150 lumen - 100 e 200 lux a 0,5 m

Lunghezza flusso luminoso 45 m

Luce SPOT LED: 100 lumen - 2200 lux a 0,5 m

Batteria ricaricabile agli ioni di Litio (Li-ion) da 3,7V (800 mAh) - Tempo di ricarica ca. 2,5h - Autonomia max.4h

Con clip da taschino e magnete - Fornita con cavo USB

Dimensioni 89x26x21 mm - Peso 42 g

Codice N 9097 8800 **N 9097/88** Cad. € **46,10**  1

IP
20IK
07Batteria
ricaricabile

FLEX WEAR KIT

Kit composto da:

1 lampada FLEX WEAR N 9097/88

1 dispositivo per fissaggio al cappellino o al nastro in tessuto

1 nastro in tessuto antiallergico, regolabile alla misura desiderata per utilizzare la lampada come torcia frontale

Il dispositivo di fissaggio consente di ruotare la lampada di 360° per orientare il flusso luminoso dove occorre, inoltre può essere agganciato lateralmente al cappellino per poter usufruire della luce SPOT

Codice N 9097 8801 **N 9097/8801** Cad. € **63,70**  1



Torce professionali per ispezioni

Corpo robusto in alluminio anodizzato resistente agli urti

Design ergonomico con fini scanalature in metallo

Con cinturino da polso e supporto per agganciare alla cintura (escluso N 9097/92 e N 9097/95)

Mod. FLASH MINI LITE A

Torcia con High Power LED da 0,5W

Flusso luminoso 100 lumen - 8000 lux a 0,5 m

Lunghezza max. fascio luminoso 50 m

Alimentazione tramite 3 batterie AAA da 1,5V (incluse) - Autonomia circa 10h

Fornita con con gancio in metallo

Dimensioni Ø 28 x 102 mm - Peso 72 g

Codice N 9097 9100	N 9097/91	Cad. €	13,30		1
--------------------	-----------	--------	-------	--	---



IP
54

Mod. FLASH PENCIL

Torcia a penna **ultra-slim: solo 15 mm di diametro**

Dotata di **LUMI LED** con flusso luminoso da 75 lumen - 1500 lux a 0,5 m

Lunghezza max. flusso luminoso 40 m

Alimentazione tramite 2 batterie AAAA da 1,5V (incluse) - Autonomia max. 2,5h

Con clip da taschino

Dimensioni Ø 15x131 mm - Peso 32 g

Codice N 9097 9200	N 9097/92	Cad. €	30,30		1
--------------------	-----------	--------	-------	--	---



IP
54

IK
07

Mod. FLASH PEN

Dotata di **CREE LED** con flusso luminoso regolabile da 100÷200 lumen - 500÷8000 lux a 0,5 m

Lunghezza max. flusso luminoso 80 m

Alimentazione tramite 2 batterie AAA da 1,5V (incluse) - Autonomia circa 3,5h

Con **funzione focus** per variare l'angolo del flusso luminoso, interruttore ON/OFF con **modalità BOOST** per raddoppiare velocemente la luminosità della torcia e clip da taschino

Dimensioni Ø 20 x 153 mm - Peso 62 g

Codice N 9097 9500	N 9097/95	Cad. €	42,60		1
--------------------	-----------	--------	-------	--	---



Funzione focus



IP
54

IK
07

Mod. FLASH 300

Dotata di **CREE LED** con flusso luminoso regolabile da 150÷300 lumen - 600÷10000 lumen a 0,5 m

Lunghezza max. fascio luminoso 100 m

Alimentazione tramite 3 batterie AAA da 1,5V (incluse) - Autonomia max. 3h

Con **funzione focus** per variare l'angolo del flusso luminoso e **modalità BOOST** per raddoppiare velocemente la luminosità della torcia

Dimensioni Ø 32 x 133 mm - Peso 122 g

Codice N 9097 9700	N 9097/97	Cad. €	53,50		1
--------------------	-----------	--------	-------	--	---



Modalità BOOST +
funzione focus



IP
54

IK
07

Mod. FLASH 600

Dotata di **CREE LED** con flusso luminoso regolabile da 300÷600 lumen - 1000÷20000 lux a 0,5 m

Lunghezza max. fascio luminoso 150 m

Alimentazione tramite 2 batterie tipo C da 1,5V (incluse) - Autonomia max. 2h

Con **funzione focus** per variare l'angolo del flusso luminoso e **modalità BOOST** per raddoppiare velocemente la luminosità della torcia

Dimensioni Ø 36x174 mm - Peso 292 g

Codice N 9097 9800	N 9097/98	Cad. €	68,50		1
--------------------	-----------	--------	-------	--	---



Modalità BOOST +
funzione focus



IP
54

IK
07

Batterie alcaline

Tipo ad assorbimento standard

Batterie affidabili, sicure, ideali per l'utilizzo quotidiano, adatte per dispositivi a basso e costante assorbimento come p.es. bilance, telecomandi, orologi, ecc.

Con anti-leak-protection per evitare fuoriuscite di liquidi

In confezione blister

Tipo batteria	AAA	AA	C
Codice	N 9200 1001	N 9200 1002	N 9200 1003
N 9200/1	La cf. € 3,60	3,60	4,80
Codifica internazionale	LR3	LR6	LR14
Tensione nominale	V 1,5	1,5	1,5
Diametro	mm 10,5	14,5	25,7



AAA



AA



C

Gamma completa di batterie alcaline → N 8 pag. 1068



Corpo robusto in alluminio anodizzato resistente agli urti

Design ergonomico con fini scanalature in metallo

Mod. FLASH MICRO R

Luce portachiavi ultracompatta e luminosa con cavo USB per la ricarica integrato

Il cavo di ricarica USB integrato consente di ricaricare facilmente la luce direttamente nella porta USB del computer e di altri dispositivi senza utilizzare un caricatore separato

Interruttore ON/OFF per l'accensione che impedisce inoltre che la luce si accenda accidentalmente in tasca o borsa

Dotata di **funzione "dimmer" per regolare la luminosità della luce tra il 10% e il 100%**

Flusso luminoso 7,5÷75 lumen - 2,5 lux a 0,5 m

Lunghezza max. flusso luminoso 10 m

Batteria ricaricabile agli ioni di Litio (Li-ion) da 3,7V (100 mAh)

Autonomia max. 2,5h - Tempo di ricarica ca. 2,5h

Dimensioni 55x15x25 mm - Peso 17 g

Codice N 9102 9500	N 9102/95	Cad. €	23,10		1
---------------------------	------------------	--------	--------------	--	---



IP 20



Batteria ricaricabile

Mod. FLASH 12-24V

Mini torcia con SAMSUNG LED ad altissima luminosità, compatta,

che si ricarica attraverso la presa da 12V delle automobili

Con funzione focus per regolare l'angolo del flusso luminoso

Flusso luminoso 130 lumen - 900÷8000 lux a 0,5 m

Lunghezza max. flusso luminoso 100 m

Batteria ricaricabile agli ioni di Litio (Li-ion) da 3,7V (550 mAh)

Autonomia max. 1h - Tempo di ricarica ca. 2h

Dimensioni Ø 30x105 mm - Peso 88 g

Codice N 9103 0000	N 9103	Cad. €	45,70		1
---------------------------	---------------	--------	--------------	--	---



IP 30

IK 07



Batteria ricaricabile

Mod. FLASH PEN R

Dotata di **CREE LED** con flusso luminoso da 150÷300 lumen - 600÷10000 lux a 0,5 m

Lunghezza max. del flusso luminoso 100 m

Batteria ricaricabile agli ioni di Litio (Li-ion) da 3,7V (1100 mAh) - Autonomia max. 7h

Tempo di ricarica ca. 3h

Con **funzione focus** per regolare l'angolo del flusso luminoso, **modalità BOOST** per raddoppiare velocemente la luminosità della torcia e clip da taschino

Fornita con cavo USB da 1 m per la ricarica

Dimensioni Ø 24x169 mm - Peso 83 g

Codice N 9103 1000	N 9103/1	Cad. €	61,00		1
---------------------------	-----------------	--------	--------------	--	---



Modalità BOOST +
funzione focus



IP 54

IK 07



Batteria ricaricabile

Mod. FLASH 600 R

Dotata di **CREE LED** con flusso luminoso da 300÷600 lumen - 1000÷20000 lux a 0,5 m

Lunghezza max. del flusso luminoso 150 m

Batteria ricaricabile agli ioni di Litio (Li-ion) da 3,7V (2600 mAh) - Autonomia max. 7h

Tempo di ricarica ca. 4h

Con **funzione focus** per regolare l'angolo del flusso luminoso e **modalità BOOST** per raddoppiare velocemente la luminosità della torcia

Fornita con cavo USB da 1 m per la ricarica

Dimensioni Ø 38x185 mm - Peso 253 g

Codice N 9103 2000	N 9103/2	Cad. €	91,50		1
---------------------------	-----------------	--------	--------------	--	---



Modalità BOOST +
funzione focus



IP 54

IK 07



Batteria ricaricabile

Mod. FLASH 1000 R

Dotata di **CREE LED** con flusso luminoso da 500÷1000 lumen - 3000÷60000 lux a 0,5 m

Lunghezza max. del flusso luminoso 250 m

Batteria ricaricabile agli ioni di Litio (Li-ion) da 3,7V (4000 mAh) - Autonomia max. 5h

Tempo di ricarica ca. 4h

Con **funzione focus** per regolare l'angolo del flusso luminoso e **modalità BOOST** per raddoppiare velocemente la luminosità della torcia

Fornita con cavo USB da 1 m per la ricarica

Dimensioni Ø 42x196 mm - Peso 345 g

Codice N 9103 3000	N 9103/3	Cad. €	107,00		1
---------------------------	-----------------	--------	---------------	--	---



Modalità BOOST +
funzione focus



IP 54

IK 07



Batteria ricaricabile

Adattatore per auto 12-24V con presa USB

Adatto per tutti i prodotti Scangrip con cavo USB

Codice N 9097 7990	N 9097/799	Cad. €	14,40		1
---------------------------	-------------------	--------	--------------	--	---



Caricatore con presa USB

Adatto per ricaricare tutte le lampade Scangrip con cavo USB (cavo non incluso)

Tensione in ingresso 100-240V AC 50/60Hz

Energia erogata 5V DC 1000 mA

Codice N 9097 8500	N 9097/85	Cad. €	15,80		1
---------------------------	------------------	--------	--------------	--	---



Gamma di lampade a **LED professionali con tecnologia UV LED adatte per i processi di UV-Curing (polimerizzazione, essiccazione, indurimento materiali)**, indispensabili per eseguire polimerizzazioni in settori quali: carrozzerie, autoriparazione, arti grafiche, collanti, adesivi, sigillanti e vernici

L'utilizzo di questa tecnologia consente di **lavorare più velocemente e in modo più efficiente** in quanto il tempo di polimerizzazione tra ogni operazione è ridotto in modo significativo. Speciali ottiche garantiscono il mantenimento di un alto valore della radiazione emessa, anche a differenti distanze dalle superfici da polimerizzare, migliorando così ulteriormente l'efficienza del sistema UV - SCANGRIP utilizza COB (chip on board) proprietari, che permettono di raggiungere, con dimensioni ridotte, potenze elevate (W/cm^2) e comunque utili per la polimerizzazione delle vernici, inchiostri ed altri prodotti con fotoiniziatori UV

Mod. UV-PEN

Torcia con UV LED e batteria ricaricabile agli ioni di Litio (Li-ion) da 3,7V (1100 mAh)

Autonomia 1h - Tempo di ricarica 4h

Irradianza a 3 cm: minimo 18 mW/cm² - centro 42 mW/cm²

Picco UV lunghezza d'onda 390-400 nm

Fornita con cavo USB da 1 m

Dimensioni Ø 19x159 mm - Peso 90 g

Codice N 9102 3100 **N 9102/31** Cad. € **161,00**  1

Curing area
Ø 5 cm

Distanza

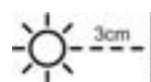

IP
30



Batteria
ricaricabile

Mod. UV-FORM

Lampada con **luce spot UV** adatta per la rilevazione di perdite nei sistemi di aria condizionata attraverso gli oligoelementi e per perdite in dispositivi di refrigerazione/congelamento, di sistemi di raffreddamento, pompe di calore, ecc

Luce principale COB LED a 2 step d'intensità: 1) 125 lumen - 200 lux a 0,5 m
2) 250 lumen - 400 lux a 0,5 m

Luce SPOT: High Power UV-light

Autonomia max. 5h

Batteria ricaricabile agli ioni di Litio (Li-ion) da 3,7V (1600 mAh) con indicatore dello stato di carica - Tempo di ricarica ca. 3h

Con snodo per inclinare la lampada fino a 180°, 1 magnete e gancio girevole

Fornita con cavo USB da 1 m

Dimensioni 59x157x31 mm - Peso 156 g

Codice N 9097 7950 **N 9097/795** Cad. € **122,00**  1



Luce SPOT UV



IP
20

IK
07



Batteria
ricaricabile

Mod. UV-LIGHT

Torcia e lampada da lavoro ricaricabile con base per la ricarica

Batteria ricaricabile agli ioni di Litio (Li-ion) da 3,7V (2600 mAh) - Autonomia 1,5h

Tempo di ricarica 4h

Irradianza a 6 cm: minimo 6 mW/cm² - centro 16 mW/cm²

Picco UV lunghezza d'onda 390-400 nm

Con indicatore frontale dello stato di carica della batteria, snodo per inclinare la lampada fino a 180°, magnete e gancio girevole

Fornita con cavo USB da 1 m

Dimensioni 60x32x190 mm - Peso 270 g

Codice N 9102 4100 **N 9102/41** Cad. € **269,00**  1

Curing area
Ø 10 cm



Distanza

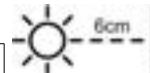

IP
30



Batteria
ricaricabile

Mod. NOVA-UV S

Lampada con robusto corpo in alluminio pressofuso, design sottile con profilo in gomma antiurto

Batteria ricaricabile agli ioni di Litio (Li-ion) da 3,7V (5400 mAh) - Autonomia 1,5h

Tempo di ricarica 3,5h

Irradianza a 12 cm: minimo 6 mW/cm² - centro 16 mW/cm²

Picco UV lunghezza d'onda 395-400 nm

Con timer 1÷5 min e indicatore per il controllo della carica residua della batteria

Supporto posteriore regolabile per posizionare la lampada con l'angolo di illuminazione migliore, adatto anche per il montaggio diretto su treppiedi

Fornita con caricatore con presa USB e cavo USB da 1 m

Dimensioni 163x163x63 mm - Peso 879 g

Codice N 9102 6100 **N 9102/61** Cad. € **641,00**  1

Curing area
Ø 20 cm



Distanza

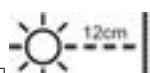

IP
30

IK
07



Batteria
ricaricabile

Mod. UV-GUN

Di lunga durata > 30.000 ore e basso consumo energetico

Non genera calore sul pannello o sulla vernice, consentendo la polimerizzazione di parti in plastica o qualsiasi materiale sensibile al calore

Display LCD per visualizzare la carica residua della batteria e il tempo di polimerizzazione in corso

Con **lente in vetro resistente ai solventi**

Irradianza a 10 cm: minimo >68 mW/cm², centro 340 mW/cm²

Irradianza a 56 cm: minimo >6 mW/cm², centro 14 mW/cm²

Area di polimerizzazione: 250 cm² a 10 cm di distanza / 3600 cm² a 56 cm di distanza

Picco UV lunghezza d'onda 395-400 nm

Batteria ricaricabile agli ioni di Litio (Li-ion) da 11,1V (8000 mAh) - Autonomia 40 min

Tempo di ricarica (80%) ca. 2h

Dimensioni 215x96x300 mm - Peso 1,9 kg

Fornita in una pratica borsa in nylon con cavo da 5 m per alimentazione tramite tensione di rete 100-240V AC 50/60Hz, batteria SPS intercambiabile, caricabatterie SPS e occhiali protettivi UV

Codice N 9102 8100 **N 9102/81** Cad. € **1.850,00**  1

Curing area
Ø 68 cm

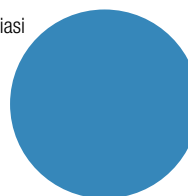

Distanza



IP
30

IK
06



Batteria
ricaricabile



Lampade professionali COLOUR MATCH

Gamma di lampade professionali da lavoro adatta per ispezioni, **per la verifica della corrispondenza dei colori, dei dettagli e per evidenziare graffi**

Progettate e realizzate per le operazioni di lucidatura, pulizia, verniciatura o di preparazione della zona di lavoro

Ultra High CRI LED che fornisce un'illuminazione uniforme

Con **funzione per scegliere tra 2 differenti tipi di temperatura della luce:**

1) luce calda a 4000 Kelvin adatta per le superfici luminose

2) luce fredda a 6500 Kelvin adatta per le superfici colorate scure

Corpo robusto, **con lente in vetro sostituibile e resistente a tutti i tipi di solventi**

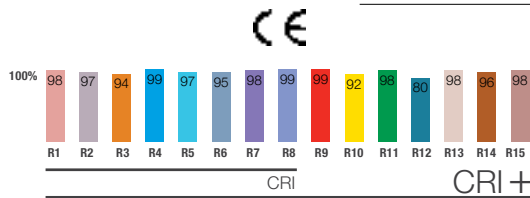

Mod. MATCHPEN

Torcia a penna con Ultra High CRI LED

Flusso luminoso 100 lumen - 300÷4000 lux a 0,5 m

Lunghezza max. flusso luminoso 75 m - **CRI 100** - 4000 Kelvin

Alimentazione tramite 2 batterie AAA da 1,5V (incluse) - Autonomia ca. 15 h

Con funzione focus per regolare l'angolo del flusso luminoso da 10° a 70° e clip da taschino

Dimensioni Ø 16x148 mm - Peso 60 g

Codice N 9102 1000 **N 9102/1** Cad. € **64,50** 1



IP
54

Mod. I-MATCH 3

Torcia frontale a Ultra High CRI+ COB LED

Accensione e spegnimento mediante sensore sensibile al movimento della mano

LED a 2 step d'intensità: 1) 25 lumen - 250 lux a 0,5 m - Autonomia ca. 15h

2) 60 lumen - 600 lux a 0,5 m - Autonomia ca. 1,5h

CRI 96+ - Kelvin 4500 / 6500 (5 steps)

Batteria ricaricabile al Litio polimeri (Li-poly) da 3,8V (1600 mAh) - Tempo di ricarica ca. 3,5 h

Fornita con cavo USB da 1 m e nastro regolabile in tessuto antiallergico - Vetro non sostituibile

Dimensioni 100x52x43 mm - Peso 100 g

Codice N 9102 3002 **N 9102/3** Cad. € **129,00** 1



ON/OFF con
sensore
touchless



IP
65

IK
07



Batteria
ricaricabile

Mod. MINI MATCH

Lampada tascabile con impugnatura ergonomica e confortevole

Con Ultra High CRI+ COB LED a 2 step d'intensità: 1) 100 lumen - 250 lux a 0,5 m - 2) 200 lumen - 500 lux a 0,5 m

Autonomia ca. 2h

96 CRI+ - 4500/6500 Kelvin (step 1 / 2)

Batteria ricaricabile agli ioni di Litio (Li-ion) da 3,7V (1600 mAh) - Tempo di ricarica ca. 4h

Con snodo per inclinare la lampada fino a 180°, 1 magnete e gancio girevole

Fornita con cavo USB da 1 m

Dimensioni 156x60x38 mm - Peso 190 g

Codice N 9102 3500 **N 9102/35** Cad. € **145,00** 1



IP
65

IK
07



Batteria
ricaricabile

Mod. SUNMATCH 4

Torcia e lampada da lavoro ricaricabile **con Ultra High CRI+ COB LED a 2 step d'intensità** con base per la ricarica

Luce principale: 1) 50 lumen - 500 lux a 0,5 m - 2) 700 lumen - 1400 lux a 0,5 m - Autonomia ca. 2h

Spegnimento automatico se utilizzata a step 2 per almeno 3 minuti, per preservare la batteria ed evitare surriscaldamenti

CRI 96+ - Kelvin 2500 / 6500 (step 1 / 2)

Batteria ricaricabile agli ioni di Litio (Li-ion) da 3,7V (2600 mAh) - Tempo di ricarica ca. 4h

Con indicatore frontale dello stato di carica della batteria, snodo per inclinare la lampada, magnete e gancio girevole

Fornita con cavo USB da 1 m

Dimensioni 60x190x26 mm - Peso 267 g

Codice N 9102 4002 **N 9102/4** Cad. € **209,00** 1



Con stazione
per la ricarica

IP
65

IK
07



Batteria
ricaricabile

Mod. MULTIMATCH

Con corpo robusto in alluminio pressofuso, design sottile con profilo in gomma dura resistente agli urti

Ideali per l'ispezione di grandi superfici e per illuminare un'area specifica in officina

Alimentazione tramite batteria ricaricabile o con tensione di rete

Con supporto regolabile per posizionare la lampada nell'angolazione desiderata

Ultra High CRI+ COB LED a 2 step d'intensità: 1) 600 lumen - 1400 lux a 0,5 m

2) 2000 lumen - 3500 lux 0,5 m

Autonomia ca 6h / 1,5h (step 1 / 2)

CRI 95 - 4500 Kelvin

Batteria ricaricabile agli ioni di Litio (Li-ion) da 11,1V (4400 mAh) - Tempo di ricarica ca. 4h

Fornita con carica batteria e cavo da 5 m per alimentazione tramite tensione di rete,

con presa standard DE, 100-240V/AC 50-60 Hz

Dimensioni LxPxh 220x235x75 mm - Peso 2,1 kg

Codice N 9102 7000 **N 9102/7** Cad. € **401,00** 1



IP
65

IK
07



Batteria
ricaricabile

Assortimento di torce e lampade COLOUR MATCH KIT

Composto da:

1 torcia MATCHPEN N 9102/1

1 lampada SUNMATCH N 9102/4

1 lampada MULTIMATCH N 9102/7

Completo di stazione di ricarica, 2 batterie AAA da 1,5V, cavo USB e caricatore

Fornito in comoda e pratica valigetta in resina sintetica antiurto con alloggiamenti in gommapiuma

Dimensioni LxPxh 490x410x120 mm

Peso ca. 6 kg

Codice N 9102 9000 **N 9102/9** Cad. € **668,00** 1



Lampade proiettori a LED

Costruite in robusto materiale plastico altamente resistente agli urti
 Adatte per l'impiego in qualsiasi ambiente di lavoro, sono dotate di LED ad alte prestazioni che forniscono una luce uniforme e gradevole che non abbaglia e si diffonde in tutto l'ambiente circostante
 La bassa temperatura generata dai LED evita che la lampada sia causa di incendi
 Con maniglia e supporto in acciaio regolabile per appoggiare la lampada e predisposto per il fissaggio diretto al treppiede



Mod. VEGA LITE C+R

Lampada con alimentazione tramite batteria ricaricabile o con tensione di rete

Con 66 SMD LED a 2 step d'intensità: 1) 750 lumen - 1700 lux a 0,5 m
 2) 2500 lumen - 3000 lux a 0,5 m

Autonomia max. 3h

Batteria ricaricabile agli ioni di Litio (Li-ion) da 11,1V (2600 mAh)

Tempo di ricarica 1,5 h

Fornita con cavo da 5 m per alimentazione tramite tensione di rete 100-240V/AC 50-60 Hz, con presa Schuko

Dimensioni 288x280x103 mm - Peso 2,59 kg



Codice N 9120 3000	N 9120/3	Cad. €	194,00		1
---------------------------	-----------------	--------	---------------	---	---



IP
54

IK
07



Batteria
ricaricabile

Mod. VEGA LITE COMPACT

Con 83 SMD LED

4000 lumen - 5500 lux a 0,5 m

Fornita con cavo da 3 m per **alimentazione tramite tensione di rete 100-240V / AC 50-60 Hz**, con spina Schuko

Dimensioni 288x280x103 mm

Peso 2,46 kg

Codice N 9120 5000	N 9120/5	Cad. €	194,00		1
---------------------------	-----------------	--------	---------------	---	---



IP
54

IK
07

Mod. VEGA LITE

Con 123 SMD LED

6000 lumen - 8500 lux a 0,5 m

Con 2 prese Schuko incorporate sul retro per aggiungere più luci o altri apparecchi senza l'uso di cavi aggiuntivi

Fornita con cavo da 5 m per **alimentazione tramite tensione di rete 100-240V / AC 50-60 Hz**, con spina Schuko

Dimensioni 318x310x117 mm

Peso 3,43 kg



Codice N 9120 7000	N 9120/7	Cad. €	225,00		1
---------------------------	-----------------	--------	---------------	---	---



IP
54

IK
07

Lampade da lavoro professionali

Adatte per illuminare l'intera area di lavoro a 360°

Forniscono una luce intensa fino a 4000 lumen, uniforme e gradevole che non abbaglia e si diffonde in tutto l'ambiente circostante

Costruzione in robusto materiale plastico resistente agli urti

Si possono posizionare direttamente sul piano di lavoro, appendere utilizzando il gancio di cui sono dotate o in alternativa agganciare rapidamente su un treppiede



Fascio luminoso
a 360°

Mod. AREA Lite C0

Con 160 SMD LED

6000 lumen - 3000 lux a 0,5 m

Indice di resa cromatica CRI > 80

Con uscita di corrente per collegare più lampade in cascata,

adatta anche come fonte di alimentazione per macchinari vari

Fornita con cavo da 5 con presa Schuko, per **alimentazione**

tramite tensione di rete 220-240V/AC 50-60 Hz

Dimensioni Ø 305x199 mm - Peso 3 kg



Presenza di corrente per collegare più lampade in cascata o come fonte di alimentazione supplementare

Codice N 9148 5000	N 9148/5	Cad. €	241,00		1
---------------------------	-----------------	--------	---------------	---	---



IP
54

IK
07

SCANGRIP
INNOVATION FROM DENMARK

Lampada da lavoro NOVA MINI con SMART GRIP 4in1

Corpo robusto in alluminio pressofuso con profilo in gomma resistente agli urti
Con potente COB LED che **fornisce un'illuminazione fino a 1000 lumen** uniforme e costante, regolabile tramite la **funzione dimmer** per regolare la luce in 5 diversi livelli dal 10% al 100%
Dimensioni e peso minime la rendono adatta per essere riposta in tasca
Dotata di **sistema SMART GRIP 4in1** che integra diverse funzioni:
- l'anello adatto per tenere la lampada in mano, concetto già applicato agli smartphone,
- il magnete permette di appenderla ove necessario e di lavorare a mani libere,
- il supporto posteriore consente di inclinarla per regolare il flusso luminoso e di agganciarla alla cintura per averla sempre a portata di mano

100÷1000 lumen - 150÷1500 lux a 0,5 m (10%÷100%)

Autonomia 1,5÷15h

Batteria ricaricabile agli ioni di Litio (Li-ion) da 3,65V (4000 mAh)

Tempo di ricarica 5 h

Fornita con cavo USB

Dimensioni 104x38x96 mm - Peso 250 g

Codice N 9123 8000	N 9123/8	Cad. €	114,00		1
--------------------	-----------------	--------	---------------	---	---



IP
65

IK
07

Batteria
ricaricabile

SCANGRIP
INNOVATION FROM DENMARK

Lampade per cantieri

Corpo robusto in alluminio pressofuso, design sottile con profilo in gomma resistente agli urti
Adatte per l'impiego nei cantieri anche nelle condizioni gravose: sporco, bagnato, all'aperto, in tutte le condizioni atmosferiche

Con COB LED che fornisce un'illuminazione uniforme e costante con elevato valore di indice di resa (CRI)

Funzione dimmer per regolare la luce in 5 diversi livelli: 10% - 25% - 50% - 75% - 100%

Con maniglia integrata per trasportare la lampada e supporto posteriore regolabile per posizionarla con l'angolo di illuminazione migliore adatto per il montaggio diretto sui treppiedi

Tipo con alimentazione tramite batteria ricaricabile

Mod. NOVA R

200÷2000 lumen (10%÷100%) - max. 3000 lux a 0,5 m

Autonomia 2÷20h

Batteria ricaricabile agli ioni di Litio (Li-ion) da 7,3V (4000 mAh)

Tempo di ricarica 5 h

Power bank con presa USB per la ricarica di dispositivi mobili

Fornita con caricatore con presa USB N 9097/85 e cavo USB

Dimensioni 163x163x63 mm - Peso 790 g

Codice N 9124 6100	N 9124/61	Cad. €	160,00		1
--------------------	------------------	--------	---------------	---	---



IP
67

IK
07

Batteria
ricaricabile

Tipo con alimentazione tramite batteria ricaricabile o con tensione di rete

Mod. NOVA 4K C+R

400÷4000 lumen (10%÷100%) - max. 5000 lux a 0,5 m

Autonomia 1÷14h

Batteria ricaricabile agli ioni di Litio (Li-ion) da 11,1V (4400 mAh)

Tempo di ricarica 2 h

Fornita con cavo da 5 m per alimentazione tramite tensione di rete 100-240V/AC 50-60 Hz, con presa Schuko

Dimensioni 235x233x88 mm - Peso 2,3 kg

Codice N 9125 3000	N 9125/3	Cad. €	306,00		1
--------------------	-----------------	--------	---------------	---	---



IP
67

IK
07

Batteria
ricaricabile

Mod. NOVA 6K C+R

600÷6000 lumen (10%÷100%) - max. 8000 lux a 0,5 m

Autonomia 1÷12h

Batteria ricaricabile agli ioni di Litio (Li-ion) da 11,1V (5200 mAh)

Tempo di ricarica 2 h

Fornita con cavo da 5 m per alimentazione tramite tensione di rete 100-240V/AC 50-60 Hz, con presa Schuko

Dimensioni 267x262x88 mm - Peso 2,6 kg

Codice N 9125 5000	N 9125/5	Cad. €	364,00		1
--------------------	-----------------	--------	---------------	---	---



IP
67

IK
07

Batteria
ricaricabile

Adattatore per auto

Per ricaricare le lampade VEGA LITE N 9120/3 e NOVA N 9125/3 - N 9125/5 tramite la presa da 12V delle automobili
Lunghezza cavo 1,5 m

Codice N 9128 1000	N 9128/1	Cad. €	47,60		1
--------------------	-----------------	--------	--------------	---	---



Lampade per cantieri

Corpo robusto in alluminio pressofuso, design sottile con profilo in gomma resistente agli urti
Adatte per l'impiego nei cantieri anche nelle condizioni gravose: sporco, bagnato, all'aperto, in tutte le condizioni atmosferiche

Con COB LED che fornisce un'illuminazione uniforme e costante con elevato valore di indice di resa (CRI)

Funzione dimmer per regolare la luce in 5 diversi livelli: 10% - 25% - 50% - 75% - 100%

Con maniglia integrata per trasportare la lampada e supporto posteriore regolabile per posizionarla con l'angolo di illuminazione migliore adatto per il montaggio diretto sui treppiedi

Tipo con alimentazione tramite tensione di rete

Mod. NOVA 4K

300÷4000 lumen (10%÷100%) - 5000 lux a 0,5 m

Fornita con cavo da 5 m per **alimentazione tramite tensione di rete 100-240V/AC 50-60 Hz**, con presa Schuko
Dimensioni 235x233x88 mm - Peso 2,1 kg

Codice N 9124 3000	N 9124/3	Cad. €	197,00		1
---------------------------	-----------------	--------	---------------	---	---

Mod. NOVA 6K

500÷6000 lumen (10%÷100%) - 8000 lux a 0,5 m

Fornita con cavo da 5 m per **alimentazione tramite tensione di rete 100-240V/AC 50-60 Hz**, con presa Schuko
Dimensioni 267x262x87 mm - Peso 2,7 kg

Codice N 9124 5000	N 9124/5	Cad. €	226,00		1
---------------------------	-----------------	--------	---------------	---	---

Mod. NOVA 12K

La lampada più potente: fino a 12000 lumen

Dotata di funzione wireless per controllare fino a 4 lampade tramite App (per iOS e Android) che permette di regolare l'intensità e l'accensione/spengimento

1000÷12000 lumen (10%÷100%) - 16000 lux a 0,5 m

Fornita con cavo da 5 m per **alimentazione tramite tensione di rete 100-240V/AC 50-60 Hz**, con presa Schuko

Dimensioni 302x298x102 mm - Peso 4 kg



WIRELESS
Controllo wireless
tramite App

Codice N 9124 1000	N 9124/10	Cad. €	408,00		1
---------------------------	------------------	--------	---------------	---	---



IP
67

IK
07



IP
67

IK
07



IP
67

IK
07

Treppiedi e altri accessori per lampade NOVA → N 8 pag. 1061



Diffusori per lampade da lavoro

Adatti per illuminare l'intera area di lavoro, anche gli angoli più scuri

Ammorbidiscono la luce evitando ombre eccessive

Riducono al minimo i riflessi e la luce forte

Forniscono una luce da lavoro non abbagliante

Montaggio facile e sicuro tramite robusto magnete



Adatto per	NOVA 4K e 4K C+R - NOVA 4 SPS	NOVA 6K e 6K C+R - NOVA 12K - NOVA 6 SPS - NOVA 10 SPS
Codice	N 9129 9002	N 9129 9005
N 9129/9	Cad. € 16,30	24,00
Ø diffusore	mm 106	129



Gamma di **lampade da lavoro a batteria ricaricabile**, più potenti e solide rispetto alle generazioni precedenti. Le batterie sono dotate di innovativo **sistema SPS (Scangrip Power Solution)** per fornire una disponibilità di luce illimitata ed elevata con una flessibilità di utilizzo eccezionale.

Per un lavoro continuo senza interruzioni si può sostituire la batteria scarica con un'altra carica o utilizzare il caricabatterie allacciato alla rete elettrica e al retro della lampada.

La funzione di backup integrata della batteria per non restare mai senza luce

IP 67

IK 07



Batteria ricaricabile



Controllo WIRELESS tramite App



Batteria carica

Sostituzione della batteria scarica

Ricarica della batteria tramite caricatore

Utilizzo del caricatore allacciato alla tensione come alimentatore

Controllo dell'autonomia residua della carica sul retro della lampada

Power-bank integrato per ricaricare dispositivi mobili

Corpo robusto in alluminio pressofuso, design sottile con profilo in gomma resistente agli urti. COB LED che fornisce un'illuminazione uniforme e costante con elevato valore di indice di resa (CRI).

Funzione dimmer per regolare la luce in 5 diversi livelli: 10% - 25% - 50% - 75% - 100%

Con tecnologia **Bluetooth per controllare tramite lo smartphone fino a quattro luci e di regolarne l'intensità**

Con **Power Bank** con presa USB per la ricarica di dispositivi mobili

Supporto posteriore regolabile per posizionare la lampada con l'angolo di illuminazione migliore, adatto anche per il montaggio diretto sui treppiedi.

Adatte per l'impiego nei cantieri anche nelle condizioni gravose: sporco, bagnato, all'aperto, in tutte le condizioni atmosferiche.

Fornite con batteria e caricabatteria

SPS7//
SCANGRIP POWER SOLUTION



Modello	NOVA 4 SPS	NOVA 6 SPS	NOVA 10 SPS
Codice	N 9126 1004	N 9126 1006	N 9126 1010
N 9126/1 Cad. €	357,00	437,00	561,00
Lumen	400÷4000	600÷6000	1000÷10000
Lux a 0,5 m	600÷6000	900÷9000	1600÷16000
Autonomia max. h	15	20	10
Tempo di ricarica h	1,5	2	1,5
Batteria Li-ion	11,1V/4,0 Ah	11,1V/8,0 Ah	11,1V/8,0 Ah
Tensione caricatore CC	12,6V / 2,8A	12,6V/4A	12,6V/6,8A
Assorbimento max.	30W	45W	85W
Dimensioni mm	240x230x104	270x260x120	305x290x125
Peso kg	2	2,7	3,6

Batterie ricaricabili agli ioni di Litio (Li-ion) ad alte prestazioni

Dotate di sistema SPS per fornire una disponibilità di luce illimitata ed elevata con una flessibilità di utilizzo eccezionale. Adatte per lampade N 9126/1, sono utilizzabili anche con caricabatteria allacciato alla rete elettrica.

Batteria	11,1 V / 4000 mAh Li-ion	11,1 V / 8000 mAh Li-ion
Codice	N 9126 1104	N 9126 1106
N 9126/11 Cad. €	67,00	120,00
Adatta per lampada	NOVA 4SPS	NOVA 6SPS - NOVA 10SPS
Tensione	12,6V/2,8A	12,6V/6,8A
Tempo di ricarica h	1,5	1,5
Temperatura di utilizzo	-10°C ÷ +40°C	-10°C ÷ +40°C
Dimensioni LxPxh mm	103x75x40	103x75x62
Peso g	320	560



4 Ah



8 Ah

Caricabatterie SPS

Per impiego in combinazione con le batterie N 9126/11

Completati di cavo lunghezza 5 m per alimentazione tramite tensione di rete 100-240V/50-60 Hz con presa Schuko

Consumo Watt	35	50	85
Codice	N 9126 1204	N 9126 1206	N 9126 1210
N 9126/12 Cad. €	64,00	89,50	120,00
Tensione	12,6V/2,8A	12,6V/4A	12,6V/6,8A
Voltaggio	100-240V AC 50/60 Hz	100-240V AC 50/60 Hz	100-240V AC 50/60 Hz
Adatto per lampada	Nova 4 SPS	Nova 6 SPS	Nova 10 SPS
Temperatura di utilizzo	-10°C ÷ +40°C	-10°C ÷ +40°C	-10°C ÷ +40°C
Dimensioni mm	139x75x40	139x75x49	139x75x49
Peso g	650	700	760



Lampada da lavoro AREA 10 SPS

Lampada da lavoro a 360° con batteria ricaricabile e intercambiabile ideale per illuminare tutta l'area di lavoro

Fornisce una luce diffusa, uniforme, potente ed efficiente e non abbagliante regolabile in 5 livelli tramite funzione dimmer

È possibile passare da un'illuminazione a 360° e 180° in base al lavoro da svolgere. Design compatto, estremamente maneggevole è completa di maniglia per il trasporto e di un gancio per il suo posizionamento, inoltre può essere montata direttamente sul treppiede

AREA 10 SPS è dotata dell'innovativo sistema SPS (Scangrip Power Solution) che fornisce una disponibilità di luce illimitata ed elevata con una flessibilità di utilizzo eccezionale. Per un lavoro continuo senza interruzioni si può sostituire la batteria scarica con un'altra carica o utilizzare il caricabatterie allacciato alla rete elettrica e al retro della lampada.

Con funzione di backup integrata della batteria per non restare mai senza luce. Dotata di **tecnologia Bluetooth per controllare tramite lo smartphone fino a quattro luci e di regolare l'intensità e power Bank con presa USB** per la ricarica di dispositivi mobili. Con **224 SMD LED**

300÷30000 lumen - 1000÷10000 lux impiego a 360° / 500÷5000 lux impiego a 180°

Autonomia 10h / 20h (a 360° / a 180°)

Batteria agli ioni di Litio (Li-ion) da 11,1V (8000 mAh) - Tempo di ricarica ca. 1,5h (80%)

Dimensioni LxPxh 198x198x380 mm - Peso ca. 3,8 kg

Fornita con batteria intercambiabile N 9126/11 e caricabatteria N 9126/12

Codice N 9127 1010 **N 9127/1** Cad. € **611,00**  1



Illumina l'area di lavoro a 360° o 180°

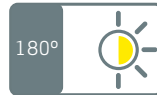

IP 65

IK 07



Li-ion 11,1V

Funzione "dimmer" per regolare l'intensità in 5 diversi livelli



Batteria N 9126/11



Caricabatteria N 9126/12

Lampade per cantieri SITE LIGHT

Lampade da lavoro compatte, con elevate prestazioni, alta luminosità e ampio angolo di apertura del fascio luminoso di 120° ideale per illuminare grandi aree di lavoro

Con funzione dimmer per regolare la luce in 4 diversi livelli e **tecnologia Bluetooth** per controllare tramite smartphone le lampade e regolare l'intensità anche a distanza.

Dotate di componenti di alta qualità e **"active cooling"** per abbassare il calore generato dall'ottica.

Supporto regolabile per posizionare la lampada con l'angolo di illuminazione migliore, adatto anche per il fissaggio su treppiedi.

Impermeabili alla polvere e all'acqua (IP65)

Tollerano tutti i tipi di condizioni climatiche da -25° a +40°

Fornite con cavo da 10 m per l'alimentazione tramite tensione di rete 220-240V AC 50/60 Hz.

Modello	SITE LIGHT 30	SITE LIGHT 60
Codice	N 9128 2030	N 9128 2060
N 9128/2	Cad. € a richiesta	a richiesta
Sorgente luminosa	432 SMD LED	864 SMD LED
Lumen	5000÷30000	10000÷60000
Consumo di energia	W 315	630
Dimensioni LxPxh	mm 241x160x278	415x160x241
Peso	kg 4,9	6,7



Con staffa regolabile



N 9128 2030

IP 65

IK 08



N 9128 2060

IP 65

IK 08

IDEALI PER ILLUMINARE GRANDI AREE



Treppiedi

Adatti per impiego in ambienti esterni e interni

Tipo per posizionamento fisso

In alluminio verniciato nero, adatto per impiego anche in ambienti esterni

Adatto per tutte le lampade da lavoro NOVA, AREA, FLOOD LITE, MULTIMATCH e STAR

Estensibile da 0,90 m a 2 m

Diametro base aperta 1,06 m

Carico massimo 5 kg

Fornito con un braccio universale

Altezza chiuso 780 mm

Peso 2,1 kg

Codice N 9129 0000	N 9129	Cad. €	127,00		1
---------------------------	---------------	--------	---------------	---	---

Tipo per posizionamento fisso

In robusto acciaio verniciato a polvere, adatto per impiego anche in ambienti esterni

Adatto per tutte le lampade da lavoro NOVA SPS, NOVA, VEGA e MULTIMATCH

Estensibile da 1,35 m a 3 m

Carico massimo 10 kg

Con clip di sicurezza posizionate su ciascuna delle gambe del treppiedi, per fissare i cavi delle lampade

Fornito con un braccio universale

Dimensioni chiuso 142x130xh1080 mm

Peso 6 kg

Codice N 9129 1000	N 9129/1	Cad. €	179,00		1
---------------------------	-----------------	--------	---------------	---	---

Tipo con ruote

In robusto acciaio verniciato a polvere, adatto per impiego anche in ambienti esterni

Adatto per tutte le lampade da lavoro NOVA SPS, NOVA, VEGA, MULTIMATCH

Estensibile da 0,7 m a 1,9 m

Con 3 ruote robuste di cui 2 con dispositivo di bloccaggio

Dimensioni chiuso Øxh 80 x 700 mm

Peso 6 kg

Codice N 9129 3000	N 9129/3	Cad. €	239,00		1
---------------------------	-----------------	--------	---------------	---	---

Braccio per treppiedi

Per posizionare 2 lampade sui treppiedi N 9129/1 e N 9129/2

Adatto per lampade lampade NOVA SPS, NOVA, VEGA e MULTIMATCH

Dimensioni 620x65x70 mm

Peso 1 kg

Codice N 9129 6000	N 9129/6	Cad. €	40,10		1
---------------------------	-----------------	--------	--------------	---	---

Supporto per ponteggi e scaffali

Adatto per posizionare tutta la gamma delle lampade NOVA e VEGA su ponteggi o supporti con Ø 40÷50 mm

Apertura per tubi con Ø 40÷50 mm - Consente di posizionare la lampada nella posizione desiderata

Codice N 9129 8000	N 9129/8	Cad. €	48,10		1
---------------------------	-----------------	--------	--------------	---	---

Adattatore per auto 12-24V con presa USB

Adatto per tutti i prodotti Scangrip con cavo USB

Codice N 9097 7990	N 9097/799	Cad. €	14,40		1
---------------------------	-------------------	--------	--------------	---	---

Caricatore con presa USB

Adatto per ricaricare tutte le lampade Scangrip con cavo USB (cavo non incluso)

Tensione in ingresso 100-240V AC 50/60Hz

Energia erogata 5V DC 1000 mA

Codice N 9097 8500	N 9097/85	Cad. €	15,80		1
---------------------------	------------------	--------	--------------	---	---

Adattatore per auto

Per ricaricare le lampade VEGA LITE N 9120/3 e NOVA N 9125/3 - N 9125/5 tramite la presa da 12V delle automobili

Lunghezza cavo 1,5 m

Codice N 9128 1000	N 9128/1	Cad. €	47,60		1
---------------------------	-----------------	--------	--------------	---	---



Nuova gamma di lampade da lavoro ibride e innovative compatibili con le batterie da 18 V dei marchi leader produttori di utensili elettrici in tutto il mondo.

Ora è possibile utilizzare una lampada da lavoro SCANGRIP indipendentemente dalla marca dell'elettrotensile preferito.

E' stato realizzato un connettore intelligente per ogni marca di utensili elettrici:

- collega il connettore alla lampada da lavoro del programma CONNECT
- collega la batteria del tuo elettrotensile al connettore e sei pronto per lavorare

Tutti i connettori sono dotati di un sistema di sicurezza per proteggere le batterie e rendere sicuro il lavoro

La gamma SCANGRIP CONNECT è composta da lampade da lavoro con la più recente tecnologia LED COB, con design innovativo e di lunga durata



SCANGRIP Lampade per cantieri NOVA CONNECT

Corpo robusto in alluminio pressofuso, design sottile con profilo in gomma resistente agli urti

Adatte per l'impiego nei cantieri anche nelle condizioni gravose: sporco, bagnato, all'aperto, in tutte le condizioni atmosferiche

Con COB LED che fornisce un'illuminazione uniforme e costante con elevato valore di indice di resa (CRI)

Funzione dimmer per regolare la luce in 5 diversi

livelli: 10% - 25% - 50% - 75% - 100%

Dotate di tecnologia **Bluetooth per controllare tramite**

lo smartphone fino a quattro luci e di regolarne l'intensità,

e Power Bank con presa USB per la ricarica di dispositivi mobili

Con maniglia integrata per trasportare la lampada

Supporto posteriore regolabile per posizionare la

lampada con l'angolo di illuminazione migliore,

adatto anche per il montaggio diretto sui treppiedi

Fornite senza batteria e caricabatteria



Modello	NOVA 2 CONNECT	NOVA 4 CONNECT	NOVA 10 CONNECT
Codice	N 9130 1002	N 9130 1004	N 9130 1010
N 9130/1	196,00	371,00	586,00
Lumen	200÷4000	400÷4000	1000÷10000
Lux a 0,5 m	300÷3000	600÷6000	1600÷16000
Assorbimento max	16 W	30 W	75 W
Autonomia min. - max.	5,75 - 58 (18V) / 2,5 - 27 (12V)	3 - 31 (18V) / 1,5 - 14 (12V)	1,25 - 12 (18V) / 0,5 - 5,5 (12V)
Dimensioni LxPxh	161x164x78 mm	263x230x119 mm	304x292x191 mm
Peso	0,7 kg	2,4 kg	3,7 kg

SCANGRIP Lampade proiettori VEGA CONNECT

Costruite in robusto materiale plastico altamente resistente agli urti

Adatte per l'impiego in qualsiasi ambiente di lavoro, sono **dotate di LED ad alte prestazioni che**

forniscono una luce uniforme e gradevole che non abbaglia e si diffonde in tutto l'ambiente

circostante, ideale per lavori di pittura e installazione

La bassa temperatura generata dai LED evita che la lampada sia causa di incendi

Intensità del flusso luminoso regolabile a 2 livelli (50-100%)

Con maniglia e supporto in acciaio regolabile per appoggiare la lampada e predisposto per

il fissaggio diretto al treppiede

Fornite senza batteria e caricabatteria



IP 30 con batteria
IP 54 con alimentatore
IK 06

IP 30 con batteria
IP 54 con alimentatore
IK 07

Modello	VEGA 2 CONNECT	VEGA 4 CONNECT
Codice	N 9130 2002	N 9130 2004
N 9130/2	166,00	264,00
N° dei LED	60	105
Lumen	1000÷2000	2000÷4000
Lux @ 0,5 m	1500÷3000	3000÷6000 lux
Consumo	20 W	40 W
Autonomia min. - max.	4,5 - 9 h	2,25 - 4,5 h
Dimensioni LxPxh	200x208x78 mm	280x289x103 mm
Peso	0,9 kg	2 kg



Lampade da lavoro "360°"

Adatte per illuminare l'intera area di lavoro a 360°

Costruzione in robusto materiale plastico resistente agli urti - Compatte e portatili forniscono una luce intensa, uniforme e gradevole che non abbaglia e si diffonde in tutto l'ambiente circostante

Si può posizionare direttamente sul piano di lavoro, appendere utilizzando il gancio di cui sono dotate o in alternativa agganciare rapidamente su un treppiede - Fornite senza batteria e caricabatteria

Mod. AREA 6 CONNECT: con intensità del flusso luminoso regolabile a 2 livelli (50-100%)

Mod. AREA 10 CONNECT

- Con possibilità illuminare a 360° o a 180° in base all'attività lavorativa

- **Funzione dimmer per regolare la luce in 5 diversi livelli: 10% - 25% - 50% - 75% - 100%**

- Dotate di tecnologia **Bluetooth per controllare tramite lo smartphone** fino a quattro luci, regolarne l'intensità e accensione/spegnimento e batteria di backup interna che garantisce 50 minuti extra a 1000 lumen

Modello	AREA 6 CONNECT	AREA 10 CONNECT
Codice	N 9130 3006	N 9130 3010
N 9130/3	Cad. € 352,00	586,00
N° dei LED	160	240
Flusso luminoso min. - max. lm	3000÷6000	1000÷10000
Lux @ 0,5 m	1500÷3000	300÷3000
Autonomia min. - max. h	1,75 - 6 (18V)	1 - 22 (18V)
Assorbimento max W	54	84
Dimensioni mm	Ø 195x363	395x200x212
Peso kg	2	3,7



IP 65

IK 07

IP 30

IP 54

IK 07

con batteria
con alimentatore



Lampada da lavoro TOWER 5 CONNECT

Treppiede con due proiettori integrati che forniscono fino a 5000 lumen e orientabili a 360°

Compatibile con il sistema di batterie METABO / CAS 18 V e tutti gli altri tipi di batteria da 18 V/20 V delle principali marche di utensili elettrici utilizzando l'apposito connettore N 9130/7

Funzione dimmer per regolare la luce in 2 diversi livelli: 50% e 100%

Sistema QUICK-FOLD che consente di installare rapidamente il treppiede e di ripiegarlo al termine del lavoro

Compatto e progettato per il trasporto con una sola mano grazie alla maniglia di trasporto integrata

Fino a 4 ore a 5000 lumen con batteria METABO / CAS 18V

In alternativa è possibile utilizzare l'alimentatore da rete per una disponibilità illimitata di luce

120 LED - 2500÷5000 lumen - 4000÷8000 lux a 0,5 m

Autonomia max. 4,5h

Estensione totale 2 m

Dimensioni chiusa LxPxh 121x153x892 mm - Peso 5,2 kg

Fornito senza batteria e caricabatteria

Codice N 9130 4000	N 9130/4	Cad. €	488,00		1
---------------------------	-----------------	--------	---------------	--	---

IP 30

IK 07



Accessori per lampade da lavoro MOD. CONNECT

Connettori per batterie da 18V utilizzabili sulle lampade SCANGRIP CONNECT

Qualunque sia la marca di elettrostrumenti utilizzata, SCANGRIP ha sviluppato un connettore unico per ogni singola marca che si adatta alle batterie da 18 V

Basta montare il connettore alla lampada da lavoro e collegare la batteria dell'elettrostrumento per continuare a lavorare. Connettori dotati di sistema di sicurezza della batteria per proteggerla da scarica automatica, protezione da sovraccarico e sorveglianza della temperatura

Ogni connettore è adatto solo ed esclusivamente per la marca di elettrostrumenti indicata

Per macchine	Berner	Bosch	Bosch green	Dewalt	Einhell	Fein	Festool	Flex	Hazet	
Codice	9130	7001	7002	7003	7004	7005	7006	7007	7008	7009
N 9130/7	Cad. €	19,40	19,40	19,40	19,40	19,40	19,40	19,40	19,40	19,40
Per macchine	Hikoki	Ingersoll	Makita	Milwaukee	Ridgid	Snap-on	Wuerth	Panasonic		
Codice	9130	7010	7011	7012	7013	7014	7015	7016	7017	
N 9130/7	Cad. €	19,40	19,40	19,40	19,40	19,40	19,40	19,40	19,40	



Connettore Bosch

Connettore Hazet

Batterie ricaricabili agli ioni di Litio (Li-ion) ad alte prestazioni per lampade da lavoro CONNECT

Alimentazione	12 V / 4000 mAh Li-ion	18 V / 4000 mAh Li-ion	
Codice	N 9130 8012	N 9130 8018	
N 9130/8	Cad. €	147,00	235,00
Tempo di ricarica min	92	208	
Peso g	325	670	

Caricabatteria per batterie N 9130/8

Con cavo da 1,35 m per alimentazione tramite tensione di rete 220-240V / AC 50-60 Hz, con spina C

Codice N 9130 8300	N 9130/83	Cad. €	108,00		1
---------------------------	------------------	--------	---------------	--	---

Alimentatore per lampade da lavoro CONNECT

Con cavo da 5 m per alimentazione tramite tensione di rete 220-240V / AC 50-60 Hz, con spina Schuko

Codice N 9130 9000	N 9130/9	Cad. €	157,00		1
---------------------------	-----------------	--------	---------------	--	---



IP 20

IP 20

IP 65

IK 07

Lampade da lavoro ATEX antideflagranti

Gamma di innovative lampade da lavoro antideflagranti ad alte prestazioni, costruite con requisiti idonei per operare in assoluta sicurezza in ambienti a potenziale rischio di esplosione, con presenza di liquidi o gas infiammabili

Approvate e certificate secondo la direttiva ATEX 2014/34/EU e secondo direttiva IECEx per l'impiego in ambienti pericolosi:

- Zona 0, 1 e 2 gas

- Zona 20, 21 e 22 polveri

Forniscono un'illuminazione intensa e sono di lunga durata

Mod. MIDI EX

Torcia e lampada da lavoro ricaricabile con **COB LED a 2 step d'intensità**

Corpo robusto adatto per resistere in ambienti molto umidi e sporchi, con impugnatura confortevole ed ergonomica

Luce principale: 1) 100 lumen - 140 lux a 0,5 m
2) 280 lumen - 200 lux a 0,5 m

Autonomia ca. 2,5h / 5h (step 1 / 2)

Luce SPOT: SMD LED: 100 lumen - 600 lux a 0,5 m

Autonomia ca. 2h

Batteria ricaricabile Lithio ferro fosfato da 3,8V (1600 mAh) - Tempo di ricarica ca. 3,5h

Temperatura di impiego -10° ÷ +45°C

Con snodo per inclinare la lampada fino a 180°, 1 magnete, gancio girevole e clip per agganciare alla cintura

Fornita con cavo USB da 1 m

Dimensioni 46x181x29 mm - Peso 180 g

Codice N 9133 1000	N 9133/1	Cad. €	157,00		1
--------------------	----------	--------	--------	--	---



Luce SPOT



Zone
2/22

IP
65



Batteria
ricaricabile



II 3G Ex ic IIC T5 Gc
II 3D Ex ic IIC T100°C Dc IP65

Mod. UNI EX

Torcia e lampada da lavoro ricaricabile a **COB LED a 2 step d'intensità** con base per la ricarica

Corpo robusto adatto per resistere in ambienti molto umidi e sporchi, con impugnatura confortevole ed ergonomica

Luce principale: 1) 175 lumen - 250 lux a 0,5 m
2) 350 lumen - 500 lux a 0,5 m

Luce SPOT SMD LED: 150 lumen - 1200 lux a 0,5m

Batteria ricaricabile agli ioni di Litio (Li-ion) da 3,6V (6700 mAh)

Autonomia max. 15h - Tempo di ricarica ca. 12 ore

Temperatura di impiego -20° ÷ +45°C

Con indicatore frontale dello stato di carica, snodo per inclinare la lampada fino a 180°, magnete e gancio girevole

Fornita con caricatore con presa USB e cavo USB da 1 m

Dimensioni 70x220x39 mm - Peso 440 g

Codice N 9133 3000	N 9133/3	Cad. €	402,00		1
--------------------	----------	--------	--------	--	---

Base per
la ricarica



Zone
0/20

IP
65



Batteria
ricaricabile



II 1G Ex ia IIC T3 GA
II 1D Ex ia IIC T130°C Dp

Tipo con corpo robusto in alluminio pressofuso, design sottile con profilo in gomma dura resistente agli urti
Ideali per l'ispezione di grandi superfici e per illuminare un'area specifica

Mod. NOVA-EX

CRi COB LED a 2 step d'intensità: 1) 1700 lumen - 2900 lux a 0,5 m
2) 3400 lumen - 5800 lux a 0,5 m

Temperatura di impiego -20°C ÷ +45°C

Alimentazione tramite tensione di rete 100-240V / AC 50-60Hz

Fornita con cavo **cavo da 10 m** per alimentazione tramite tensione di rete 100-240V / AC 50-60Hz, con spina Schuko

Con maniglia integrata per il trasporto e supporto posteriore per posizionare la lampada con l'angolo desiderato, utilizzabile anche come gancio o per il fissaggio diretto al treppiede

Dimensioni 270x266x123 mm - Peso 5,3 kg

Codice N 9135 1000	N 9135/1	Cad. €	686,00		1
--------------------	----------	--------	--------	--	---



Zone
1/21

IP
65



II 1G Ex ia IIC T3 GA
II 1D Ex ia IIC T130°C Dp

Mod. NOVA -EX R

COB LED a 2 step d'intensità: 1) 2000 lumen - 3000 lux a 0,5 m
2) 4000 lumen - 6000 lux a 0,5 m

Autonomia max. 4 h

Batteria ricaricabile gli ioni di Litio (Li-ion) 21,6V (3350 mAh) - Tempo di ricarica ca. 3h

Temperatura di impiego -20°C ÷ +45°C

Fornita **con cavo da 5 m** per alimentazione tramite tensione di rete 100-240V / AC 50-60Hz, con spina Schuko

Con maniglia integrata per il trasporto e supporto posteriore per posizionare la lampada con l'angolo desiderato, utilizzabile anche come gancio o per il

fissaggio diretto al treppiede

Dimensioni 270x261x130 mm - Peso 4,3 kg

Codice N 9135 6000	N 9135/6	Cad. €	1.119,00		1
--------------------	----------	--------	----------	--	---



Zone
1/21

IP
65



Batteria
ricaricabile

II 2G Ex db eb mb IIC T6 Gb
II 2D Ex tb IIC T85°C Db



Lampade da lavoro ATEX antideflagranti

Gamma di innovative lampade da lavoro antideflagranti ad alte prestazioni, costruite con requisiti idonei per operare in assoluta sicurezza in ambienti a potenziale rischio di esplosione, con presenza di liquidi o gas infiammabili

Approvate e certificate secondo la direttiva ATEX 2014/34/EU e secondo direttiva IECEx per l'impiego in ambienti pericolosi:

- Zona 0, 1 e 2 gas

- Zona 20, 21 e 22 polveri

Forniscono un'illuminazione intensa e sono di lunga durata

EX-VIEW

Con accensione e spegnimento mediante sensore

sensibile al movimento della mano e nastro regolabile in tessuto antiallergico regolabile alla misura desiderata. Il proiettore può essere staccato dalla fascia e utilizzato separatamente come lampada a mano o collocato su una superficie magnetica

COB LED: 200 lumen - 300 lux a 0,5 m

Luce SPOT SMD LED: 100 lumen - 1040 lux a 0,5 m

Autonomia max. 2,5h

Batteria ricaricabile al Litio ferro fosfato da 3,8 V (1600 mAh) - Tempo di ricarica ca. 3,5h

Fornita con cavo USB da 1 m

Dimensioni 90x52x40 mm - Peso 130 g

Codice N 9137 1000	N 9137/1	Cad. €	157,00		1
--------------------	-----------------	--------	---------------	--	---



Illuminazione maggiorata frontale

Zone 2/22

IP 65



Batteria ricaricabile



II 3G Ex ic IIC T5 Gc
II 3D Ex ic IIIC T100°C Dc

Accessori per lampade da lavoro ATEX antideflagranti

Treppiedi

Mod. TRIPOD EX

Per posizionamento fisso

Estensibile da 1,35 m a 3 m

Carico massimo 10 kg

Fornito senza bracci

Dimensioni chiuso 140x130x1080 mm - Peso 6 kg

Codice N 9139 1000	N 9139/1	Cad. €	209,00		1
--------------------	-----------------	--------	---------------	--	---

Supporto magnetico

Mod. Magnetic Bracket EX

Adatto per posizionare le lampade NOVA -EX e NOVA -EX R su superfici magnetiche

Staffa con 2 magneti **con forza di tenuta di 10 kg**

Con perno di sgancio sicuro, per un'installazione senza rischi di caduta accidentale della lampada e per regolarne l'inclinazione

Peso 900 g

Codice N 9139 7000	N 9139/7	Cad. €	89,50		1
--------------------	-----------------	--------	--------------	--	---

Supporto per ponteggi e scaffali

Mod. Bracket EX

Adatto per posizionare le lampade NOVA -EX e NOVA -EX R su superfici magnetiche sui ponteggi o supporti con

Ø 40 - 50 mm

Consente di regolare l'inclinazione della lampada

Peso 900 g

Codice N 9139 8000	N 9139/8	Cad. €	59,50		1
--------------------	-----------------	--------	--------------	--	---

ZONE 0/20

Area di lavoro con atmosfere esplosive

ZONE 1/21

Area di lavoro dove è probabile che si verifichino atmosfere esplosive

ZONE 2/22

Area di lavoro con rischio limitato di atmosfere esplosive

GAS



POLVERE



Modelli professionali, antideflagranti testate secondo normativa ATEX

Particolarmente adatti per ispezione e manutenzione

Con corpo interamente in resina sintetica resistente agli urti e impermeabile all'acqua
Mod. UK 2AAA eLED MPL I

 Di dimensioni ridotte **con led ad altissima luminosità** e di lunga durata

Impermeabile fino a 3 m di profondità

Flusso luminoso 35 lm - Lunghezza max. fascio luminoso 64 m

Completa di 2 batterie alcaline tipo AAA LR03 (autonomia circa 3 h)

Con clip e anello metallico - Lunghezza totale 73 mm - Peso 50 g

Codice N 9098 0000	N 9098/0	Cad. €	98,00		1
--------------------	-----------------	--------	--------------	--	---

 IP
67

Mod. UK 2AAA eLED Penlight I
Impermeabile fino a 3 m di profondità

Flusso luminoso 35 lm - Lunghezza fascio luminoso 67 m

Completa di 2 batterie alcaline AAA LR03 (autonomia circa 3h)

Con clip da taschino

Lunghezza totale 132 mm - Peso 102 g

Codice N 9098 1100	N 9098/11	Cad. €	94,50		1
--------------------	------------------	--------	--------------	--	---

 Zone
1/21

 IP
67

 II 2G Ex ib IIB T4 Gb
II 2D Ex ib IIIC T60°C Db

Mod. UK 2AA eLED Z2

 Con **LED ad altissima luminosità** e di lunga durata

LED a 2 step d'intensità: 1) 10 lumen (autonomia ca. 40h)

2) 100 lumen (autonomia ca. 5h)

Lunghezza fascio luminoso 65 m

Impermeabile fino a 3 m di profondità

 Dotata di **valvola di sicurezza per il rilascio dei vapori all'idrogeno** che possono svilupparsi dalle batterie in estreme condizioni di utilizzo prolungato

Con passante per elastici di tenuta per il fissaggio su elmetti

Completa di 2 batterie alcaline tipo AA LR6 (incluse)

Lunghezza totale 100 mm - Peso 100 g

Codice N 9098 3300	N 9098/33	Cad. €	82,00		1
--------------------	------------------	--------	--------------	--	---

 Zone
2/22

 IP
65

 II 1G Ex ia IIC T4 Ga
II 2D Ex ia IIIC T60°C Db

Mod. UK 4AA eLED ZOOM

 Con **led ad altissima luminosità** e di lunga durata, con sistema di proiezione ottica bi-elemento

Funzione zoom per ampliare o stringere il fascio luminoso

Impermeabile fino a 1 m di profondità

Accensione/spengimento tramite pulsante

 Dotata di **valvola di sicurezza per il rilascio dei vapori all'idrogeno** che possono svilupparsi dalle batterie in estreme condizioni di utilizzo prolungato

Flusso luminoso 130 lm + Lunghezza max. fascio luminoso 165 m

Completa di 4 batterie alcaline tipo AA LR6 (autonomia circa 8,5h)

Con passante per elastici di tenuta per fissaggio su elmetti

Lunghezza totale 170 mm - Peso 170 g

Codice N 9098 4000	N 9098/4	Cad. €	179,00		1
--------------------	-----------------	--------	---------------	--	---

 Zone
0/20

 IP
67

 II 1G Ex ia IIC T4 Ga
II 1D Ex ia IIIC T200 135°C Da

Mod. UK 4AA SUREFOOT eELED

 Con **led ad altissima luminosità** e di lunga durata

Impermeabile fino a 1 m di profondità

 Con **1 LED frontale e 1 LED inferiore** per illuminare la zona di calpestio

Flusso luminoso: 170 lumen frontale - 20 lumen inferiore)

Lunghezza max. fascio luminoso 106 m

 Dotata di **valvola di sicurezza per il rilascio dei vapori all'idrogeno** che possono svilupparsi dalle batterie in estreme condizioni di utilizzo prolungato

Funziona con 4 batterie alcaline AA (incluse) - Autonomia ca. 6,5h

Con passante per elastico di tenuta per fissaggio su elmetti

Lunghezza totale 152 mm - Peso 160 g

Codice N 9098 7200	N 9098/72	Cad. €	110,00		1
--------------------	------------------	--------	---------------	--	---

 Con **1 LED frontale e 1 LED inferiore**
per illuminare la zona di calpestio

 Zone
0/20

 IP
67

 II 1G Ex ia IIC T4 Ga
II 1D Ex ia IIIC T200 135°C Da

Mod. UK 4AA eLED RFL
Certificata secondo normativa ATEX ZONE 0
Impermeabile fino a 3 m di profondità

 Con **1 LED bianco ad altissima luminosità: 225 lumen**

Lunghezza max. fascio luminoso 121 m

Funziona con 4 batterie alcaline AA (incluse) - Autonomia ca. 6,5h

Con passante per elastico di tenuta per fissaggio su elmetti

Lunghezza totale 158 mm - Peso 160 g

Codice N 9098 7500	N 9098/75	Cad. €	100,00		1
--------------------	------------------	--------	---------------	--	---

 Zone
0/20

 IP
67

 II 1G Ex ia IIC T4 Ga
II 1D Ex ia IIIC T200 135 °C Da

Modelli professionali, antideflagranti testate secondo normativa ATEX

Particolarmente adatti per ispezione e manutenzione

Con corpo interamente in resina sintetica resistente agli urti e impermeabile all'acqua

Mod. UK 4AA eLED Herculite

Resistente a prodotti chimici come acetone, acido delle batterie, liquido dei freni, carburante Diesel, etanolo, liquido refrigerante, benzina, grasso, acido cloridrico, fluido idraulico, metiltilchetone

Flusso luminoso 180 lm - Autonomia 8h

Accensione/spengimento tramite pulsante

Impermeabile fino a 3 m di profondità

Con valvola di sicurezza per il rilascio dei vapori all'idrogeno che possono essere sviluppati dalle batterie

Non conduce elettricità

Funziona con 4 batterie alcaline AA (incluse)

Lunghezza 160 mm - Peso 158 g

Con passante per elastici di tenuta sugli elmetti con apposito gancio N 9098/5

Codice N 9098 4300	N 9098/43	Cad. €	95,00		1
---------------------------	------------------	--------	--------------	---	---

RESISTENTE AI PRODOTTI CHIMICI



Zone 2/22



II 3G ec IIb T4
II 3D IC IIIB T 132°C

Mod. UK 3AAA e LED VIZION I

Lampada frontale a Led con modulo lampada estraibile

Con flusso luminoso regolabile in 3 differenti modi: concentrato, diffuso e diffuso di colore rosso e riflettore di altezza ridotta e di minimo ingombro ma molto efficiente (CPO) - Adatta per essere applicata sopra elmetti di protezione, berretti ecc.

Impermeabile fino a 3 m di profondità e resistente alle basse temperature

Accensione/spengimento tramite pulsante laterale

Con sistema TRS (Thermal Recovery System) che permette di recuperare il calore generato dai LED e di trasmetterlo alle batterie, prolungandone la durata e rendendone più efficace il fascio luminoso

Flusso luminoso 100/37 lm - Lunghezza max. fascio luminoso luce diretta/diffusa 68/44 m

Completa di 3 batterie alcaline tipo AAA da 1,5V (autonomia luce diretta/diffusa circa 7/24 h)

Fornita con elastico in tessuto anallergico - Lunghezza totale 76 mm - Peso 110 g

Codice N 9098 8000	N 9098/8	Cad. €	139,00		1
---------------------------	-----------------	--------	---------------	--	---

Fascio luminoso regolabile in 3 modalità:

- 1) diretto
- 2) diffuso
- 3) diffuso di colore rosso



Zone 1/21

IP 67



II 1G Ex ib IIC T4 GB
II 2D Ex ib IIIC T55°C Db

Mod. UK 3AAA VIZION Z3 Herculite

Lampada frontale a Led con modulo lampada estraibile

Resistente a prodotti chimici come acetone, acido delle batterie, liquido dei freni, carburante Diesel, etanolo, liquido refrigerante, benzina, grasso, acido cloridrico, fluido idraulico, metiltilchetone

Con flusso luminoso regolabile in 3 differenti modi: concentrato, diffuso e diffuso di colore rosso e riflettore di altezza ridotta e di minimo ingombro ma molto efficiente (CPO) - Adatta per essere applicata sopra elmetti di protezione, berretti ecc.

Impermeabile fino a 3 m di profondità

Accensione/spengimento tramite pulsante laterale - Non conduce elettricità

- LED a 3 step intensità:**
- 1) 210 lm (Autonomia ca. 3,5h)
 - 2) 110 lm (Autonomia ca. 6,5h)
 - 3) 40 lm (Autonomia ca. 32h)

Completa di 3 batterie alcaline tipo AAA (incluse)

Completa di supporto adesivo per elmetti N 9098/81

Lunghezza totale 76 mm - Peso 110 g

Codice N 9098 8300	N 9098/83	Cad. €	214,00		1
---------------------------	------------------	--------	---------------	---	---



IP 67

Fascio luminoso regolabile in 3 differenti modi:
1) diretto, 2) diffuso, 3) diffuso di colore rosso

Accessori per torce

Gancio porta torcia per N 9098/2 a N 9098/72

In resina sintetica - Per fissare le torce su berretti, elmetti di protezione, ecc.

Adatto per il fissaggio su elmetti M 3462

Codice N 9098 5000	N 9098/5	Cad. €	55,50		1
---------------------------	-----------------	--------	--------------	---	---



Supporto adesivo

Da applicare sulla parte frontale di elmetti di protezione

Sgancio rapido con una sola mano

Codice N 9098 8100	N 9098/81	Cad. €	56,50		1
---------------------------	------------------	--------	--------------	---	---



Batterie alcaline

Tipo ad assorbimento standard

Batterie affidabili, sicure, ideali per l'utilizzo quotidiano, adatte per dispositivi a basso e costante assorbimento come p.es. bilance, telecomandi, orologi, ecc.

Con **anti-leak-protection** per evitare fuoriuscite di liquidi

N 9200/1 - In confezione blister come da tabella sottostante

N 9200/2 - In confezione blister da 20 pezzi

Tipo batteria	AAA	AA	C	D	9V
Codice	N 9200 1001	N 9200 1002	N 9200 1003	N 9200 1004	N 9200 1005
N 9200/1 La cf. €	3,60	3,60	4,80	7,60	3,80
Codice	N 9200 2001	N 9200 2002	—	—	—
N 9200/2 La cf. €	14,30	14,30	—	—	—
Codifica internazionale	LR3	LR6	LR14	LR20	6LR61
Tensione nominale V	1,5	1,5	1,5	1,5	1,5
Diametro mm	10,5	14,5	25,7	33,6	—
N 9200/1 in cf. da pz.	4	4	2	2	1



AAA



AA



C



D



9V

Tipo ad alto assorbimento

Adatte per i dispositivi ad alto assorbimento come torce, lampade da lavoro, rilevatori di fumo

Con **rivestimento a 3 strati triple-tough-protection** per un flusso di energia costante, evitare scollamenti del rivestimento e malfunzionamenti della batteria

Con **anti-leak-protection** per evitare fuoriuscite di liquidi

N 9201/1 - In confezione blister come da tabella sottostante

N 9201/2 - In confezione blister da 24 pezzi

Tipo batteria	AAA	AA	C	D	9V
Codice	N 9201 1001	N 9201 1002	N 9201 1003	N 9201 1004	N 9201 1005
N 9201/1 La cf. €	5,60	5,60	5,65	8,45	4,70
Codice	N 9201 2001	N 9201 2002	—	—	—
N 9201/2 La cf. €	23,40	23,40	—	—	—
Codifica internazionale	LR3	LR6	LR14	LR20	6LR61
Tensione nominale V	1,5	1,5	1,5	1,5	1,5
Diametro mm	10,5	14,5	25,7	33,6	—
N 9201/1 in cf. da pz.	4	4	2	2	1



AAA



AA



C



D



9V

Batterie speciali

Batterie di qualità superiore, prive di mercurio, in grado di offrire energia affidabile e massime prestazioni anche a temperature estreme

Particolarmente adatte per calibri digitali, micrometri, strumenti di misura in genere, orologi, flash, telecomandi per cancelli e veicoli

La tecnologia utilizzata per la sigillatura garantisce un'eccellente resistenza alle perdite di liquidi

Senza aggiunta di mercurio

Mantengono la loro carica di energia fino a 3 anni se inutilizzate

N 9205/1 - In confezione blister come da tabella sottostante

N 9205/2 - In confezione blister da 6 pezzi



Codifica internazionale	CR2016	CR2025	CR2032	CR123	SR44	LR44	LRV08
Codice	N 9205 1002	N 9205 1003	N 9205 1004	N 9205 1007	N 9205 1009	N 9205 1012	N 9205 1017
N 9205/1 La cf. €	3,55	3,55	3,55	5,10	3,85	4,75	2,10
Codice	N 9205 2002	N 9205 2003	N 9205 2004	—	—	N 9205 2012	—
N 9205/2 La cf. €	6,60	6,60	6,70	—	—	10,40	—
Composizione	Litio	Litio	Litio	Litio	Ossido di ossigeno	Alcalina	Alcalina
Tensione nominale V	3	3	3	3	1,55	1,5	12
Diametro mm	20	20	20	17,1	11,6	11,6	10,3
N 9205/1 in cf. da pz.	2	2	2	1	1	2	1

Tester per batterie

Per verificare la carica delle batterie tipo AA, AAA, C, D, a blocco (da 9V) e a pastiglia (solo di piccolo formato)

Scala a 3 colori di facile lettura **che indica lo stato di carica residua**

Campo di misura: 1,5 V - 9,0 V

Dotato di supporto scorrevole in continuo per adattarsi alle dimensioni della batteria

Dimensioni LxPxH 67x110x32,5 mm - Peso 51 g

Funziona senza batteria

Codice H 5428 5000	H 5428/5	Cad. €	18,10		1
---------------------------	-----------------	--------	--------------	---	---



Supporti portadisegni

In lega leggera con piedistallo a stella in resina sintetica

Ideale per la consultazione da parte di più persone poste frontalmente

Adatto per uffici tecnici, aziende, magazzini, officine, ecc.

Con snodo centrale orientabile in qualsiasi direzione

Molla elastica di tenuta per i fogli

Regolabile in larghezza da 1240÷2375 mm

Regolazione in altezza da 1250÷2100 mm

Codice N 9105 0000	N 9105	Cad. €	302,00		1
--------------------	---------------	--------	---------------	---	---

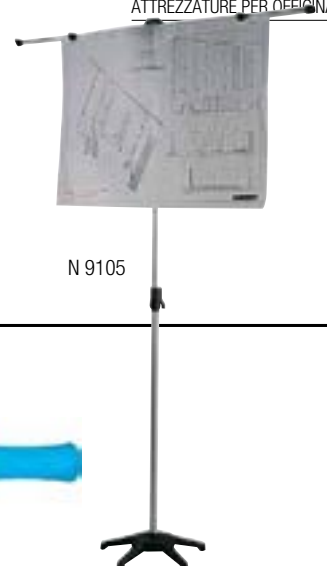

N 9105

Pellicola avvolgente per imballi

Particolarmente resistente e adatta per proteggere gli imballi da polvere, umidità ed agenti atmosferici

Di facile impiego e rimozione, si adatta a qualsiasi forma, permettendo l'imballo di oggetti con forma e dimensioni diverse

In confezione composta da 1 impugnatura ergonomica e 10 rotoli di pellicola

Dimensioni rotolo: altezza 100 mm - lunghezza 150 m - spessore 20 µm

Codice N 9125 0000	N 9125	La cf. €	53,00		1
--------------------	---------------	----------	--------------	---	---



N 9125

Liquido detergente lavamani

Biodegradabile al 90%, sgrassa, pulisce, deterge perfettamente sia con l'impiego di acqua fredda che di acqua calda, dolce o salata (acqua di mare)

È un liquido denso, cremoso che penetra in profondità nei pori della pelle con più facilità del sapone in pasta o in polvere

Con elevato potere dissolvente, non richiede l'uso di spazzole né l'ausilio di pomice, abrasivi, segatura, ecc.

Prodotto conforme alle direttive della legge sulla cosmesi n° 713/86

Modo d'impiego: - spalmare sulla mano una piccola quantità di liquido (circa due grammi)

- strofinare le mani senza aggiunta di acqua

- sciacquare con acqua

Contenuto		5	25
Codice		N 9901 0005	N 9901 0025
N 9901	Cad. €	31,40	159,00
Contenuto	l.	5	25
	pz.	4	1



5 l



25 l

ABC TOOLS Distributori industriali di detergente liquido

Tipo in materiale plastico ad alta resistenza agli urti

Capacità 3 l

Con lente per controllo della quantità di liquido residua

Fornito con tasselli per fissaggio al muro

Dimensioni LxPxh 195x120x330 mm

N 9902 - Esecuzione con riempimento diretto del detergente

N 9903 - Esecuzione a riempimento di sacchetto lavamani N 9903/1

Consente un esaurimento completo del prodotto in busta, evitando inutili sprechi

Semplice e rapida sostituzione della busta una volta esaurita

Codice N 9902 0000	N 9902	Cad. €	81,00		1
--------------------	---------------	--------	--------------	---	---

Codice N 9903 0000	N 9903	Cad. €	74,00		1
--------------------	---------------	--------	--------------	---	---



N 9902

Riempimento diretto



N 9903

Riempimento a sacchetto N 9903/1

DETERGENTE LAVAMANI IN BUSTA

Liquido bianco con PH neutro

Particolarmente indicato per la rimozione dalle mani di sporchi industriali

Agisce in modo rapido ed in profondità, lasciando le mani morbide e profumate

Contiene microgranuli in sfere che aiutano l'asportazione dello sporco senza rovinare la pelle

Non adatto per parti delicate come viso, occhi, zona ascellare, ecc.

Fornito in busta da 3 l con dosatore, adatta a riempimento del distributore N 9903

Codice N 9903 1000	N 9903/1	Cad. €	35,80		6
--------------------	-----------------	--------	--------------	---	---



Tipo con capacità 1,35 l

In materiale plastico trasparente resistente agli urti

Con staffa di fissaggio a muro completa di tasselli

Coperchio in metallo con serratura a chiave

Dimensioni LxPxh 140x175x110 mm

Codice N 9904 0000	N 9904	Cad. €	55,50		1
--------------------	---------------	--------	--------------	---	---



N 9904/2

Colonnina per la collocazione di un dispenser con gel per la sanificazione delle mani

Costruzione in metallo verniciato ad alta resistenza

Il totem è completo di comunicazione superiore

Ideale per locali commerciali, locali pubblici, studi professionali, aziende ecc.

Per flacone con diametro massimo 9,5 cm

Dimensioni LxPxh 200x265x1310 mm

Codice N 9904 2000	N 9904/2	Cad. €	90,00		1
--------------------	-----------------	--------	--------------	---	---



Piantana in metallo per dispenser di sapone

Verniciata in colore nero

Completa di dispenser per sapone liquido con leva a gomito

Fornita con "piattino salvagoccia" applicabile con biadesivo (incluso)

Dimensioni LxPxh 277x391x1450 mm

Codice N 9904 5000	N 9904/5	Cad. €	—		1
--------------------	-----------------	--------	---	---	---

N 9904/5

Dispenser in ABS con leva a gomito

Adatto per sapone liquido

Contenitore a riempimento dotato di coperchio a chiusura con chiave

Erogazione mediante pulsante sagomato da spingere con il gomito

Per montaggio al muro, con tasselli in dotazione

Capacità 1 litro

Dimensioni LxPxh 100x200x300 mm - Peso 800 g

Codice N 9905 1100	N 9905/1	Cad. €	—		1
--------------------	-----------------	--------	---	---	---

Dispenser "No touch" in ABS

Adatto per sapone liquido

Con **azionamento mediante fotocellula** e contenitore a riempimento e chiusura a vite

Per montaggio al muro, con kit di fissaggio in dotazione

Funziona con 4 batterie AA non incluse

Capacità 1,2 litri

Dimensioni LxPxh 140x120x262 mm - Peso 715 g

Codice N 9905 1100	N 9905/11	Cad. €	173,00		1
--------------------	------------------	--------	---------------	---	---

Gel per mani**Per disinfettare e detergere mani e anche cute**, lascia la pelle idratata e morbida**Efficace contro virus e batteri di interesse sanitario**

Pratico da utilizzare su ogni mezzo di trasporto (treno, nave, auto, aereo) e in ogni ambiente pubblico (uffici, toilette, ospedali, parco giochi, ecc.)

Indicato per uso quotidiano quando si viene in contatto con oggetti e superfici biologicamente contaminate

Lascia le mani fresche e pulite eliminando i cattivi odori - Contenuto 75 ml

Codice M 3967 4075	M 3967/4	Cad. €	5,25		1
--------------------	-----------------	--------	-------------	---	---



Detergente profumato in gel ad azione igienizzante con 0,3% di Clorexidina

Gel ideale per detergere e igienizzare le mani in tutti quegli ambienti ove sia richiesto un superiore livello di igiene

Indicato per ogni situazione in cui si necessita di un'azione igienizzante senza l'uso dell'acqua

Contrasta l'accumulo d'impurezze mantenendo la superficie delle mani sempre in condizioni ideali

Contenuto	ml	500	5000
Codice		M 3967 6005	M 3967 6500
M 3967/6	Cad. €	18,90	59,50

**Salviette igienizzanti**

In confezione da 20 salviette

Codice M 3968 3020	M 3968/3	Cad. €	2,19		1
--------------------	-----------------	--------	-------------	---	---

**Secchiello panni per la pulizia**

Panni monouso detergenti in tessuto-non-tessuto microforati e pre-impregnati, con sali quaternari di ammonio ad effetto antibatterico

Sono ideali per tutte le superfici lavabili; sanificano e puliscono efficacemente acciai, vetrine, attrezzature da cucina, mobili, arredi, sanitari ecc.

Rimuovono facilmente macchie, sporco grasso, organico e misto, di alimenti e residui di unto in genere

Lasciano le superfici lucide e senza aloni Il principio antibatterico contenuto in esse, consente di unire il potere pulente ad un efficace effetto igienizzante

90 strappi - Peso 800 g

Codice M 3968 5000	M 3968/5	Cad. €	67,00		1
--------------------	-----------------	--------	--------------	---	---

**Panni di ricambio****In confezione da 6 rotoli indivisibile**

Codice M 3968 5106	M 3968/51	Cad. €	51,00		6
--------------------	------------------	--------	--------------	---	---

Detergente igienizzante

Multisuperficie sanificante autoasciugante

Pulisce e sanifica ogni superficie lavabile

Idoneo per acciai, vetri, mobili, sanitari e accessori

Adatto per ambienti sanitari, alimentari e civili in genere

Contenuto	750 ml	5 kg
Codice	M 3969 1075	M 3969 1500
M 3969/1	Cad. € 10,20	46,20



750 ml



5 kg

A base di ossigeno, pronto per l'uso

Adatto per la pulizia e l'igienizzazione di tutte le superfici, condizionatori, ventilatori, sanitari e attrezzature in genere

Contiene in diluizione uno 0,5% di perossido di idrogeno (acqua ossigenata)

Ideale per la pulizia e la contemporanea igienizzazione di plastiche, acciai, box doccia,

maniglie, legno, piastrelle, bidoni di rifiuti, piani di cucina o piani alimentari in genere

Igienizza a fondo eliminando sporco organico causa di ricettacolo di batteri

Contenuto	750 ml	10 kg
Codice	M 3969 2075	M 3969 2100
M 3969/2	Cad. € 9,85	73,00



Spray presidio medico

Soluzione disinfettante pronta all'uso a base di didecil-dimetil-ammonio cloruro e clorexidina digluconato

L'associazione dei suoi principi attivi lo rende **particolarmente efficace nei confronti di batteri, funghi, alghe e virus lipofili**

Contiene una sostanza anticorrosiva e pertanto protegge da eventuali aggressioni chimiche i materiali trattati

Fornito con spruzzino erogatore - **Contenuto 1 l**

Codice M 3969 3001	M 3969/3	Cad. € 25,40	1
---------------------------	-----------------	---------------------	---



Spray air sanificante

Spray aerosol ideale per il trattamento igienizzante di ambulanze o autovetture, condizionatori, sale mediche o camere di degenza o civili

Non macchia, non unge i tessuti e gli arredi e non danneggia apparecchiature elettroniche

Consente di sanificare e deodorare piccoli ambienti, studi medici, spogliatoi, armadi, siti in cui si creino odori sgradevoli

Contenuto 200 ml

Codice M 3969 6200	M 3969/6	Cad. € 15,60	1
---------------------------	-----------------	---------------------	---



Alcool etilico

Alcool etilico denaturato 94°

Secondo normativa EU 1112/2017 del 22/06/2017

Ideale per impiego in molteplici settori industriali per pulizia ed igienizzazione di ambienti e superfici

Colore rosa - Fornito in tanica da 5 litri

Codice N 3969 7005	M 3969/7	Cad. € 56,50	1
---------------------------	-----------------	---------------------	---



ABC TOOLS Colonna tendinastro flusso persone

In acciaio cromato

Completa di nastro spessore 1,5 mm e ferma nastro a parete

Altezza 980 mm

Diametro tubo 63,5 mm - Diametro base 340 mm

Peso ca. 13 kg

Codice N 9001 0000	N 9001	Cad. € 345,00	1
---------------------------	---------------	----------------------	---

A richiesta sono disponibili altri sistemi di protezione dinamici



Tappeto decontaminante a strappo

Pulisce sia le suole delle scarpe che le rotelle dei carrelli

Permette di decontaminare accessi e passaggi dando un considerevole aiuto e prevenzione nella pulizia e manutenzione ordinaria, nel controllo delle polveri fini per minimizzare la veicolazione delle polveri

Non ostacola il normale transito di operatori e carrelli

Non necessita d'installazione, basta svolgerlo sul pavimento

30 fogli numerati a strappo da 8 blocchi in polietilene a bassa densità, ad elevato potere collante

Dimensioni singolo foglio 60x115 mm

Codice N 9917 8000	N 9917/8	Cad. € 247,00	1
---------------------------	-----------------	----------------------	---



Pasta lavamani

Prodotto conforme alla direttiva 67/548/CEE e successivi adeguamenti relativi ai prodotti cosmetici
Sapone in pasta ideale per eliminare per **grassi, oli, vernici, inchiostri e altri sporchi resistenti ai normali saponi**, lasciando le mani morbide e profumate

Adatta per industria meccanica, navale, tessile, agricola, ecc.

Modo d'impiego:

- stendere sul palmo della mano asciutta l'equivalente di una nocciolina;
- strofinare le mani a secco, insistendo sui punti più sporchi;
- inumidire leggermente e continuare a lavare sino alla scomparsa delle macchie;
- sciacquare abbondantemente

Contenuto	1	4
Codice	N 9907 0001	N 9907 0004
N 9907 Cad. €	5,50	16,60
Contenuto	1	4



11



41

ABC TOOLS Asciugamani a bobina di cellulosa**In pura ovatta di cellulosa ad 1 velo**

Con anima di cartone a spirale per invito all'estrazione interna
Idoneo per contatto con alimenti

N 9910/1 - Tipo piccolo per contenitori N 9912/1 - **Lunghezza 120 m**

Diametro 130 mm - Altezza 200 mm - Foro Ø 50 mm

Peso circa 600 g per bobina - Peso 25 g/m²

In confezione da 12 rotoli

N 9910/2 - Tipo medio per contenitori N 9912/2 - **Lunghezza 300 m**

Diametro 195 mm - Altezza 215 mm - Foro Ø 50 mm

Peso circa 1,6 kg per bobina - Peso 25 g/m²

In confezione da 6 rotoli

Codice N 9910 1000	N 9910/1	La cf. €	79,00		12
Codice N 9910 2000	N 9910/2	La cf. €	97,50		6



N 9910/1



N 9910/2

ABC TOOLS Contenitori a parete per asciugamani a bobina

In resina sintetica trasparente resistente agli urti

Con dentellatura per lo strappo

Dotati di chiave di chiusura, viti e tasselli di fissaggio

Forniti in robuste scatole di cartone

N 9912/1 - Per bobine N 9910/1 - Ø interno 140 mm**N 9912/2 - Per bobine N 9910/2** - Ø interno 245 mm

Codice N 9912 1000	N 9912/1	Cad. €	53,00		6
Codice N 9912 2000	N 9912/2	Cad. €	78,50		4



N 9912/1



N 9912/2

ABC TOOLS Strofinacci a bobine di cellulosa**A due veli, in pura ovatta di cellulosa**

773 strappi - Ogni strappo lunghezza 300 mm

Lunghezza 232 m - Diametro 295 mm - Altezza 260 mm

Foro Ø 70 mm

Peso circa 2,4 kg per bobina - Peso 40 g/m²

In confezione di plastica termoretraibile **da 2 rotoli**

Codice N 9915 0000	N 9915	La cf. €	48,80		2
---------------------------	---------------	-----------------	--------------	--	---

**ABC TOOLS Supporti portabobine**

In tubolare di acciaio finemente verniciato

Forniti senza bobina di carta

Tipo per uso a pavimento (a cavalletto)

Adatto per bobine N 9915 e N 9918/1

Dimensioni LxPxh 470x450x800 mm

Codice N 9917 1000	N 9917/1	Cad. €	63,50		1
---------------------------	-----------------	---------------	--------------	--	---

Tipo per fissaggio a muro o a tavolo

Adatto per bobine N 9915

Con 2 fori Ø 5 mm - Dimensioni LxPxh 340x270x250 mm

Codice N 9917 2000	N 9917/2	Cad. €	61,00		1
---------------------------	-----------------	---------------	--------------	--	---



pig New Pig **Assorbenti industriali**

Realizzati in polipropilene, rappresentano un modo veloce, affidabile e conveniente per assorbire e smaltire le fuoriuscite di liquidi

Di grande resistenza, per un assorbimento rapido dei liquidi

La struttura a più strati conferisce al prodotto un'alta resistenza, un elevato potere assorbente e di ritenzione dei liquidi

Ignifughi, inceneribili oltre il 99%

Non contengono sostanze tossiche o pericolose

I tamponi ed i rotoli universali assorbono e trattengono combustibili, fluidi refrigeranti, solventi ed acqua

Tipo per olii

Assorbono perdite e versamenti di idrocarburi in tempi brevi

Idrorepellenti, idonei anche per le aree di lavoro esterne ed efficaci anche sotto la pioggia

Adatti **per assorbire olii e idrocarburi su superfici d'acqua, benzina, gasolio, benzene, toluene, metanolo, olii minerali e olii interi senza acqua, galleggiano anche saturi**

Tamponi - Dimensioni 48x38 cm

Per manutenzione quotidiana su piccole superfici

Volume di assorbimento 126 l/confezione

In confezione da 100 tamponi - Peso ca. 5,9 kg

Codice N 9918 0000	N 9918/0	Cad. €	162,00		1
---------------------------	-----------------	--------	---------------	---	---



Rotolo - Dimensioni 45,7 m x h 38 cm

Per assorbire e trattene le fuoriuscite sulle grandi superfici

Ideale per zone soggette a calpestio, ponendoli sui passaggi a traffico intenso, per rendere sicuro e pulito il pavimento e facilitare l'assorbimento delle perdite delle macchine, riducendo così il rischio di scivolamenti ed infortuni - Efficace anche sotto la pioggia

Strappi ogni 40 cm su tutta la lunghezza del rotolo, per ridurre gli sprechi

Volume di assorbimento 240 l/confezione

Dimensioni **singolo foglio 40x38 cm**

Si possono utilizzare su supporti portabobine N 9917/1

In confezione da 2 rotoli - Peso ca. 11,6 kg

Codice N 9918 1000	N 9918/1	La cf. €	351,00		1
---------------------------	-----------------	----------	---------------	---	---

Tipo per uso universale

Per la manutenzione quotidiana su piccole superfici

Ideali per interventi su versamenti, perdite e gocciolamenti da macchinari

Adatti **per idrocarburi e derivati, olii da taglio, refrigeranti, fluidi idraulici, olii minerali, solventi ed acqua**

Tamponi - Dimensioni 48x38 cm

Volume di assorbimento 108 l/confezione

In confezione da 100 tamponi - Peso ca. 6,5 kg

Codice N 9918 2000	N 9918/2	La cf. €	188,00		1
---------------------------	-----------------	----------	---------------	---	---



Rotolo - Dimensioni 38 cm x 15 m

Di dimensioni compatte, **ideale per piccoli interventi e pulizie**, la sua struttura goffrata

fa sì che si impregni rapidamente di liquido per una pulizia più rapida e facile

Composto da 8 strati di polipropilene al 100% legati termicamente che lo rendono molto resistente

Assorbe olii, grasso, acqua gasolio, combustibili, solventi refrigeranti, vernici ed inchiostri

Indicato per garage pavimenti di officine, banchi da lavoro, cassette degli attrezzi

Preforato ogni 25 cm

Capacità assorbente 12,5 l per rotolo

Codice N 9918 2735	N 9918/27	Cad. €	89,00		1
---------------------------	------------------	--------	--------------	---	---



Supporto magnetico per rotolo N 9918/27

In acciaio verniciato a polvere di colore nero

Con **2 potenti magneti per il fissaggio** sicuro a trolley, sollevatori meccanici, travi di supporto o altre superfici metalliche

Adatto per essere posizionate e rimosse con facilità

Dimensioni 152x81x457 mm

Codice N 9918 2740	N 9918/274	Cad. €	38,20		1
---------------------------	-------------------	--------	--------------	---	---



Rotolo - Dimensioni 40 m x h 80 cm

Per assorbire e trattene le fuoriuscite sulle grandi superfici

Ideale per zone soggette a calpestio, ponendolo sui passaggi a traffico intenso, per rendere sicuro e pulito il pavimento e facilitare l'assorbimento delle perdite delle macchine, riducendo così il rischio di scivolamenti ed infortuni

Strappi ogni 50 cm su tutta la lunghezza del rotolo, per ridurre gli sprechi

Volume di assorbimento 180 l

Peso ca. 9,6 kg

Codice N 9918 3000	N 9918/3	Cad. €	323,00		1
---------------------------	-----------------	--------	---------------	---	---

Rotolo a fogli per la pulizia ordinaria - Dimensioni 152 m x h 31 cm

Robusto e resistente, è il sostituto ideale di stracci e carta per la pulizia delle mani

Ideale per rimuovere olii e idrocarburi da macchinari, strumentazione e pezzi in lavorazione

Si strappa manualmente senza produrre polvere

Con 462 strappi trasversali (uno ogni 33 cm)

Volume di assorbimento 44 l

Peso ca. 4,3 kg - In confezione di 2 rotoli

Codice N 9918 4000	N 9918/4	La cf. €	306,00		1
---------------------------	-----------------	----------	---------------	---	---



New Pig Assorbenti industriali professionali

Tipo per impieghi leggeri universali, per assorbire piccole perdite e gocciolamenti

Ideali per piccoli interventi, sono realizzati in tessuto/non tessuto di polipropilene al 100% estremamente robusto, non si strappano, lacerano o sfilacciano anche se saturi

La struttura a più strati conferisce al prodotto un elevato potere assorbente e di ritenzione dei liquidi

Assorbono olio, liquidi refrigeranti, solventi e acqua

N 9918/02 - Tamponi - Dimensioni **38x51 cm** - Volume di assorbimento ca. 83,6 l/confezione

In confezione da **200 tamponi** - Peso ca. 8,2 kg

N 9918/11 - Rotolo - Dimensioni **46 m x h 76 cm** - Volume di assorbimento ca. 76 l (per rotolo)

In confezione da **1 rotolo** - Peso ca. 7,3 kg

Codice N 9918 0200	N 9918/02	La cf. €	509,00		1
Codice N 9918 1100	N 9918/11	La cf. €	385,00		1



Tamponi per assorbire e trattene sostanze chimiche, combustibili, fluidi refrigeranti, solventi ed acqua

Altamente assorbenti, di colore rosa, fabbricati con otto strati di polipropilene termosaldati per una maggiore robustezza e resistenza all'abrasione

Dimensioni **38x51 cm** - Volume di assorbimento ca. 84 l/confezione

In confezione da 200 tamponi - Peso ca. 7,7 kg

Codice N 9918 2200	N 9918/22	La cf. €	509,00		1
--------------------	------------------	----------	---------------	---	---



Panni assorbenti multiuso, adatti per qualsiasi applicazione sul posto di lavoro, per assorbire olii, grasso, acqua e per pulizia personale

Resistenti all'umido, non si dividono se bagnati e non lasciano residui - Ripiegabili per raggiungere spazi angusti

Dimensioni **24x42 cm** - Volume di assorbimento ca. 7 l per scatola

N 9918/43 - In scatola dispenser da 75 panni - Peso ca. 0,9 kg

N 9918/44 - Confezione di 12 scatole N 9918/43 - Peso ca. 10,3 kg

Codice N 9918 4300	N 9918/43	Cad. €	38,80		1
Codice N 9918 4400	N 9918/44	Cad. €	465,00		1



Salsicciotti assorbenti universali, in polipropilene flessibile con interno in tutolo di mais

Particolarmente adatti per essere riposti su autocarri o spazi ristretti

Ideali per assorbire e trattene piccoli sversamenti di sostanze oleose, fluidi refrigeranti, solventi, e acqua

Si posano intorno alle basi dei macchinari o negli angoli

Assorbimento		38	76
Codice		N 9918 6006	N 9918 6008
N 9918/6	La cf. €	219,00	401,00
Dimensioni	cm	8 x 107	8 x 107
	salsicciotti	20	40



Kit per sversamenti di liquidi, adatti per il rapido intervento in caso di sversamento

Particolarmente adatti per essere posti su autocarri o in spazi ristretti

Sacchi con chiusura tramite corda per il trasporto o per appendere il kit

Composto da: 1 salsicciotto, 20 tamponi, 2 sacchi per smaltimento temporaneo

Per impiego		Universale	Chimico
Codice		N 9919 3001	N 9919 3003
N 9919/3	La cf. €	111,00	134,00
Assorbimento		10,4	10,4



Assorbente industriale riutilizzabile

Rotolo assorbente realizzato in fibra di polipropilene estremamente robusto, non si strappa, lacerata o sfilaccia anche se saturo

Una volta impregnato **può essere riutilizzato mediante la sua strizzatura o pressatura**

Prodotto statico per facilitare la manipolazione di liquidi infiammabili

Rappresenta un modo veloce, affidabile e semplice per assorbire e smaltire le fuoriuscite di liquidi

Idrorepellente, idoneo anche per le aree di lavoro esterne ed efficace anche su superfici d'acqua

Adatto per assorbire olii e idrocarburi, metanolo, olii minerali e olii interi senza acqua

Volume di assorbimento 352 l - Dimensione 2440x147 cm - Colore azzurro

Codice N 9919 5000	N 9919/5	Cad. €	1.350,00		1
--------------------	-----------------	--------	-----------------	---	---



Assorbenti granulari sfusi

Sepiolite, assorbente ignifugo professionale di alta qualità, minerale altamente poroso

Ideale per assorbire istantaneamente liquidi di vario genere come p.es. olio, benzina, acqua, ecc.

Adatto per impiego in ambienti interni ed esterni

Da utilizzare nella forma naturale al 100%, non occorre miscelare - In confezione da 10 kg

Codice N 9919 7000	N 9919/7	Cad. €	21,70		1
--------------------	-----------------	--------	--------------	---	---



Pig® GRIP-DRI - Assorbente ignifugo universale ad azione rapida

Adatto per sostanze oleose, fluidi refrigeranti, solventi, acidi e sostanze caustiche

Rimane granulare anche nelle condizioni più difficili - Non tossico

Volume di assorbimento ca. 20 l - In confezione da 15 kg

Codice N 9919 7200	N 9919/72	Cad. €	49,00		1
--------------------	------------------	--------	--------------	---	---

N 9919/7

N 9919/72

ABC TOOLS EXTRA Prodotti ABC Tools eXtra

L'offerta ABC Tools eXtra, comprende una **linea di prodotti esclusivi, pratici ed essenziali**, dedicati a tutti i clienti che desiderano esprimere la propria appartenenza alla grande famiglia ABC Tools.

ABC Tools eXtra include articoli di **abbigliamento e oggettistica personalizzata e personalizzabile su richiesta**, da utilizzare durante la giornata lavorativa e nel tempo libero.



T-Shirt bianca

Cotone gr. 150

Taglia	Codice	€
S	X 0010 1007	20,40
M	X 0010 1008	20,40
L	X 0010 1009	20,40
XL	X 0010 1010	20,40
XXL	X 0010 1011	20,40



Bermuda multitasche

100% cotone

Taglia	Codice	€
S	X 0050 5007	95,00
M	X 0050 5008	95,00
L	X 0050 5009	95,00
XL	X 0050 5010	95,00
XXL	X 0050 5011	95,00



Gilet softshell

96% poliestere riciclato - 4% spandex

Taglia	Codice	€
M	X 0030 6008	105,00
L	X 0030 6009	105,00
XL	X 0030 6010	105,00



Ombrello con luce LED

Apertura a pulsante
Impugnatura soft-touch
Inseri catarifrangenti
Diametro 98 cm
Lunghezza chiuso: 28 cm - 6 pannelli

Codice	€
X 0275 1000	74,00



Polo blu navy

100% cotone gr. 190

Taglia	Codice	€
S	X 0013 3007	41,80
M	X 0013 3008	41,80
L	X 0013 3009	41,80
XL	X 0013 3010	41,80
XXL	X 0013 3011	41,80t



Gilet multitasche blu navy

Misto cotone estivo gr. 150

Taglia	Codice	€
S	X 0030 3007	63,50
M	X 0030 3008	63,50
L	X 0030 3009	63,50
XL	X 0030 3010	63,50
XXL	X 0030 3011	63,50



Cappellino con visiera

100% poliestere e regolatore in velcro

Codice	€
X 0060 1000	19,90



Felpa full zip e tasche blu navy

100% cotone gr. 280/300

Taglia	Codice	€
S	X 0020 0007	85,00
M	X 0020 0008	85,00
L	X 0020 0009	85,00
XL	X 0020 0010	85,00
XXL	X 0020 0011	85,00



Pantaloni multitasche

61% cotone, 36% poliammide, 3% elastane

Taglia	Codice	€
S	X 0040 5007	129,00
M	X 0050 5008	129,00
L	X 0050 5009	129,00
XL	X 0050 5010	129,00
XXL	X 0050 5011	129,00



Giacca impermeabile

Esterno 100% poliestere

Taglia	Codice	€
M	X 0033 1008	99,00
L	X 0033 1009	99,00
XL	X 0033 1010	99,00

L'offerta ABC Tools eXtra, comprende una **linea di prodotti esclusivi, pratici ed essenziali**, dedicati a tutti i clienti che desiderano esprimere la propria appartenenza alla grande famiglia ABC Tools.

ABC Tools eXtra include articoli di **abbigliamento e oggettistica personalizzata e personalizzabile su richiesta**, da utilizzare durante la giornata lavorativa e nel tempo libero.



Penna a scatto in ABS

Refill Blu - In confezione da 50 pz.

Codice	📦	€
X 0305 1000	50	42,00



Cubotto per appunti 900 fogli ca.

Dimensioni 90x90x90 mm

Codice	📦	€
X 0313 0000	1	12,90



Portachiavi in gomma, bifacciale

Codice	📦	€
X 0351 1000	1	1,61



Tazza Mug

In ceramica stampata

Codice	📦	€
X 0380 1000	1	19,20



Block Notes da 25 fogli A4

Base in cartoncino - In confezione da 10 pz.

Codice	📦	€
X 0310 3000	10	24,70



Shopper plastificata

Ad alta resistenza - Manico arancione cucito
In confezione da 10 pz.

Codice	📦	€
X 0330 1000	10	52,50



Portachiavi in tessuto

ABC Tools

Codice	📦	€
X 0351 2000	1	2,25



Borraccia

Capacità 600 ml - Arancione

Codice	📦	€
X 0370 1000	1	14,90



Block Notes da 25 fogli A5

Base in cartoncino - In confezione da 10 pz.

Codice	📦	€
X 0310 1000	10	19,30



Coltellino multiuso Victorinox

Modello Spartan - Lunghezza 90 mm

Codice	📦	€
X 0340 0000	1	41,80



Portachiavi da collo

Con gancio antistrotzo
In poliestere liscio effetto raso

Codice	📦	€
X 0350 0000	1	4,25



Espositore per depliant

In robusto cartone

Codice	📦	€
X 9928 9000	1	a richiesta

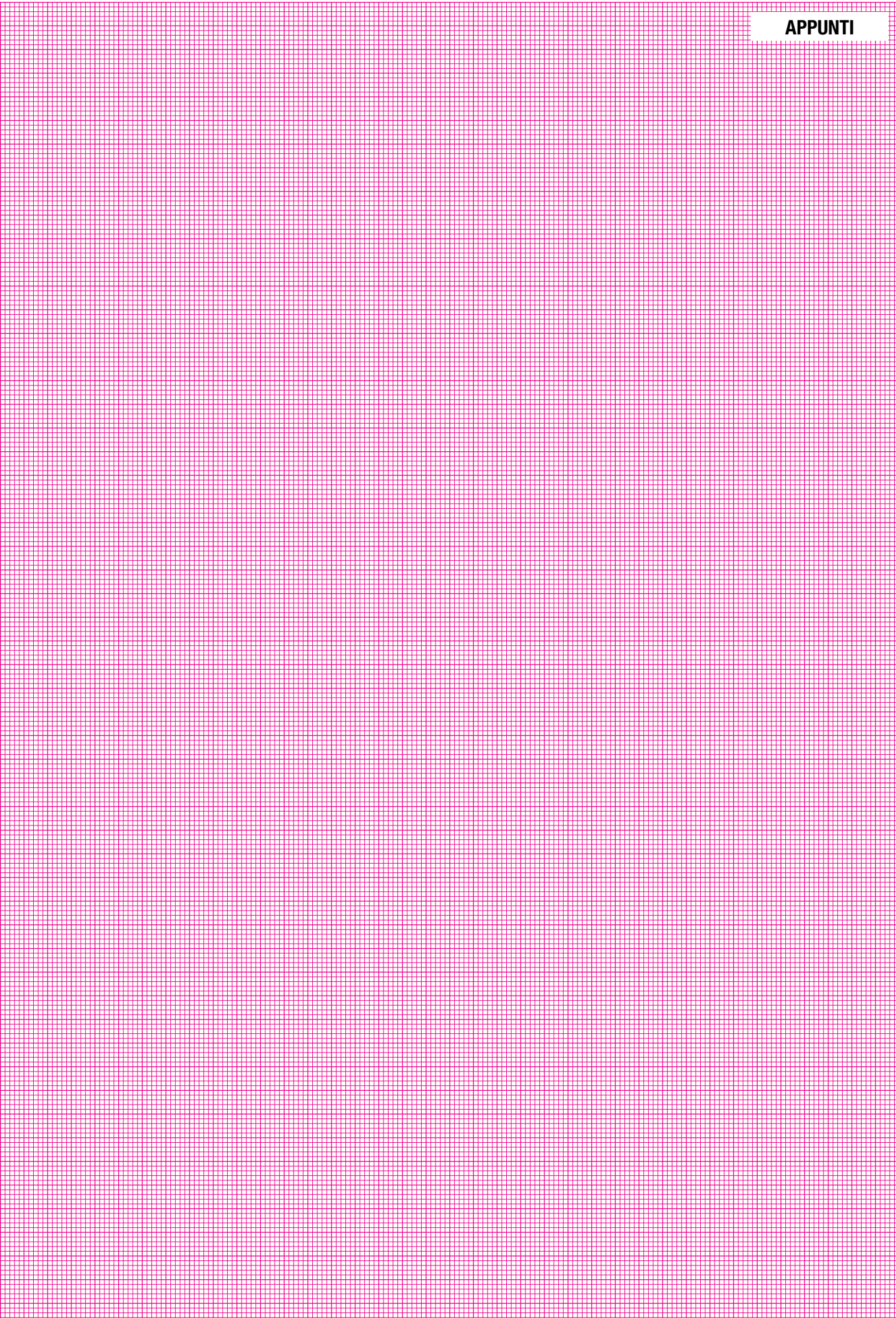

Informazioni tecniche per l'impiego delle spazzole rotative



KNOW-HOW
DA OLTRE
125
ANNI

SEDI
PRODUTTIVE IN
14
PAESI

UFFICI
VENDITA IN
23
PAESI

SERVIZI IN
120
PAESI

OLTRE
2000 DIPENDENTI
IN TUTTO
IL MONDO

La OSBORN International è leader mondiale nella produzione di spazzole e con le sue 14 sedi produttive presenti in tutto il mondo, si conferma un marchio affermato offrendo una presenza costante su tutto il mercato internazionale.

Tutti i prodotti sono costruiti secondo le più severe norme della Comunità Europea e inoltre l'azienda è certificata ISO 9001:2008.

Materie prime di alta qualità, anni di esperienza, tecniche di produzione di alta precisione, lavorazioni meticolose e finitura professionale: questi sono i criteri che garantiscono sempre e costantemente la più alta qualità dei prodotti OSBORN.

Le fasi di controllo dei prodotti e della qualità sono integrate in ogni passaggio produttivo e verificate regolarmente da istituti ispettivi indipendenti, questo dimostra che i prodotti OSBORN mantengono standard elevati e costanti di qualità.

Consigli di sicurezza



Raccomandazioni del produttore per l'uso in sicurezza di spazzole per utensili elettrici.



Osservare sempre le istruzioni riguardanti la sicurezza sul lavoro, le istruzioni d'uso per il corretto utilizzo degli utensili elettrici e pneumatici e le velocità d'impiego delle spazzole indicate dal produttore.



Durante l'utilizzo delle spazzole, per prevenire infortuni che possano essere causati da corpi estranei, sporcizia, ruggine e residui di trucioli, indossare assolutamente abbigliamento di sicurezza:

- guanti e calzature appropriati;
- abbigliamento protettivo adeguato che protegga le braccia, le gambe e il corpo in generale (grembiule in pelle);
- una mascherina antipolvere e occhiali protettivi.



Nessuno deve sostare nei dintorni dell'area di lavoro senza abbigliamento protettivo.

Velocità di utilizzo e di sicurezza durante la lavorazione:

- per soddisfare pienamente i requisiti di sicurezza durante la lavorazione, i giri/min (R.P.M.) massimi indicati sulla spazzola **non devono assolutamente essere superati**.

I giri/min a vuoto indicati sulla macchina solitamente sono inferiori ai giri al minuto indicati sulla spazzola;

- l'attacco della macchina deve essere di dimensioni tali da poter garantire la presa sicura e stabile della spazzola;
- importante: le macchine portatili possono montare solo spazzole con Ø massimo di 200 mm



La qualità dei prodotti Osborn non è solo uno slogan; oltre 700 articoli Osborn sono già stati certificati dall'Ente TÜV-SÜD.

Velocità periferica consigliata per spazzole a disco anche con calotta bombata e a tazza

Applicazioni	Velocità periferica m/sec									
	10	15	20	25	30	35	40	45	50	55
Eliminare sbavatura	Spazzole a disco e a disco con calotta bombata, filo in acciaio									
	Spazzole a disco e a disco con calotta bombata, filo INOX									
	Spazzole a disco e a disco con calotta bombata, filo ottone									
	Spazzole a disco e a disco con calotta bombata, filo abrasivo									
Togliere incrostazione da stampaggio	Spazzole a tazza									
	Spazzole a disco e a disco con calotta bombata, filo in acciaio									
	Spazzole a disco e a disco con calotta bombata, filo INOX									
Togliere vernici	Spazzole a tazza									
	Spazzole a disco e a disco con calotta bombata, filo in acciaio									
Pulire eliminare ruggine	Spazzole a disco e a disco con calotta bombata, filo INOX									
	Spazzole a disco e a disco con calotta bombata, filo ottone									
	Spazzole a disco e a disco con calotta bombata, filo abrasivo									
	Spazzole a tazza									
Pulitura saldature	Spazzole a disco e a disco con calotta bombata, filo in acciaio									
	Spazzole a disco e a disco con calotta bombata, filo INOX									
	Spazzole a tazza									

Informazioni tecniche per l'impiego delle spazzole rotative

Tabella delle velocità periferiche in m/sec

Per un impiego efficiente e sicuro, scegliere sempre il diametro massimo che può essere utilizzato sulla smerigliatrice.

Attenzione: il diametro della spazzola definisce la **velocità periferica**.
Esso può influire sulle prestazioni della stessa.

Istruzioni per l'installazione

Leggere prima di montare la spazzola:

- la velocità dell'albero motore della macchina non deve superare la velocità massima di sicurezza della spazzola;
- la lunghezza dell'albero deve essere sufficiente ad assicurare una presa sicura nel mandrino;
- le spazzole dotate di gambo possono essere installate su mandrini con collare standard.
- l'attacco filettato delle spazzole ha una parte liscia per una facile installazione e rimozione.

Giri/min	Diametro spazzola in mm											
	20	40	50	80	100	125	150	180	200	250	300	350
800				3,35	4,19	5,23	6,28	7,53	8,37	10,47	12,56	14,75
900			2,35	3,77	4,71	5,88	7,06	8,48	9,41	11,77	14,12	16,47
1150			3,01	4,81	6,01	7,52	9,02	10,83	12,03	15,04	18,04	21,04
1200	1,25	2,51	3,14	5,02	6,28	7,85	9,41	11,30	12,55	15,69	18,83	21,97
1400	1,46	2,93	3,66	5,86	7,32	9,15	10,98	13,18	14,64	18,31	21,97	25,63
1500	1,57	3,14	3,92	6,28	7,85	9,81	11,77	14,13	15,69	19,61	23,54	27,46
1800	1,88	3,77	4,71	7,54	9,41	11,77	14,12	16,95	18,83	23,54	28,24	32,95
2000	2,09	4,19	5,23	8,37	10,26	13,08	15,69	18,84	20,92	26,15	31,38	36,61
2500	2,62	5,23	6,54	10,47	13,08	16,35	19,61	23,55	26,15	32,67	39,23	45,76
2800	2,93	5,86	7,32	11,72	14,64	18,31	21,97	26,37	29,29	36,61	43,93	51,25
3000	3,14	6,28	7,85	12,56	15,69	19,92	23,54	28,26	31,38	39,23	47,07	54,92
3200	3,35	6,70	8,37	13,40	16,74	20,92	25,10	30,14	33,47	41,84	50,12	58,58
3500	3,66	7,33	9,15	14,65	18,31	22,89	27,46	32,97	36,61	45,76	54,92	64,07
4000	4,19	8,37	10,46	16,75	20,92	26,16	31,38	37,68	41,84	52,33	62,76	73,22
4500	4,70	9,42	11,77	18,84	23,54	29,43	35,30	42,40	47,07	58,84	70,61	82,43
5000	5,23	10,47	13,08	20,93	26,15	32,70	39,23	47,10	52,33	65,38	78,50	
5400	5,65	11,30	14,12	22,94	28,24	35,31	42,36	50,67	56,48	70,61	84,78	
6000	6,28	12,56	15,69	25,12	31,38	39,24	47,07	56,52	62,76	78,50		
7000	7,33	14,66	18,31	29,31	36,61	45,78	54,92	65,94	73,22	91,58		
8000	8,37	16,75	20,92	33,94	41,48	52,32	62,76	75,36	83,73			
9000	9,42	18,84	23,54	37,68	47,07	58,86	70,61	84,78	94,20			
10000	10,47	20,93	26,17	41,86	52,33	65,40	78,50	94,20				
12500	13,08	26,17	32,71	52,33	65,42	81,75	98,13					
15000	15,70	31,40	39,25	92,80								
17500	18,32	36,63	45,79	73,26								
20000	20,93	41,87	52,33	83,73								
22500	23,55	47,10	58,88	94,20								
25000	26,17	52,33	65,42	104,66								

$$\text{Velocità periferica (V)} = \frac{\text{Diametro spazzola (d)} \times \pi \times \text{velocità (n)}}{1000 \times 60}$$

Velocità periferiche di sicurezza:

Valori indicativi per velocità periferiche di sicurezza sono, ad esempio:

- 30-35 m/s per spazzole con filo ondulato e 18-22 m/s per spazzole con filo in nylon abrasivo e agglomerante sintetico;
- spazzole con filo ritorto a mazzetti devono essere utilizzate con smerigliatrici angolari alla velocità max. di 85 m/s e su smerigliatrici da banco alla velocità max. di 45 m/s.

Importante:

gli utensili manuali possono montare spazzole con Ø max. di 180 mm

Quale spazzola è adatta a quale smerigliatrice

	Ø spazzola											
	60	65	75	80	90	100	115	120	125	150	178	230
Spazzola a disco, filo a mazzetti						115	115		125	150	180	230
Spazzola a disco, filo ondulato						115	115					
Spazzola a tazza, filo a mazzetti		115	125	150		180		230				
Spazzola a tazza, filo ondulato	115		125	150		150/180			230	230		
Spazzola a tazza, filo in nylon abrasivo						150*						

* regolabile

In tabella viene indicato il diametro della cuffia di protezione

Legenda simboli macchine



smerigliatrici angolari



trapani elettrici

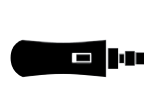

smerigliatrici dritte



smerigliatrici da banco



pulitrici



satinatrici







spazzole manuali

Abbinamento viti ad intaglio con impronte dei giraviti

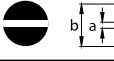
DIN 5264:2006 / ISO 2380:2004



Viti filettate

Filettatura	M 1,2	M 1,4	M 1,6	M 1,8	M 2	M 2,5	M 3	M 3,5	M 4	M 5	M 6	M 8	
ISO 1207 	b	2,3	2,6	3	3,4	3,8	4,5	5,5	6	7	8,5	10	13
	a	0,3	0,3	0,4	0,4	0,5	0,6	0,8	1	1,2	1,2	1,6	2
Dimensione lama	2 x 0,4		2,5 x 0,4		3 x 0,5	3,5 x 0,6	4 x 0,8	5,5 x 1	6,5 x 1,2	8 x 1,2	10 x 1,6	12 x 2	
ISO 1580 	b	-	-	-	-	-	6	7	8	10	12	16	
	a	-	-	-	-	-	0,8	1	1,2	1,2	1,6	2	
Dimensione lama	-	-	-	-	-	-	4 x 0,8	5,5 x 1	8 x 1,2		10 x 1,6	12 x 2	
ISO 2009 	b	2,3	2,6	3	3,4	3,8	4,7	5,6	6,5	7,5	9,2	11	14,5
	a	0,3	0,3	0,4	0,4	0,5	0,6	0,8	0,8	1	1,2	1,6	2
Dimensione lama	2 x 0,4		2,5 x 0,4		3 x 0,5	3,5 x 0,6	4 x 0,8		5,5 x 1	8 x 1,2	10 x 1,6	12 x 2	
ISO 2010 	b	2,3	2,6	3	3,4	3,8	4,7	5,6	6,5	7,5	9,2	11	14,5
	a	0,3	0,3	0,4	0,4	0,5	0,6	0,8	0,8	1	1,2	1,6	2
Dimensione lama	2 x 0,4		2,5 x 0,4		3 x 0,5	3,5 x 0,6	4 x 0,8		5,5 x 1	8 x 1,2	10 x 1,6	12 x 2	

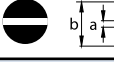
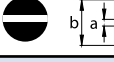
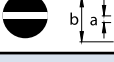
Viti per lamiera

mm	2,2	2,9	3,5	3,9	4,2	4,8	5,5	6,3	
ISO 1481 	b	4,2	5,6	6,9	7,5	8,2	9,5	10,8	12,5
	a	0,6	0,8	1	1	1,2	1,2	1,6	1,6
Dimensione lama	3,5 x 0,6	4 x 0,8	5,5 x 1		8 x 1,2		10 x 1,6		
ISO 1482 	b	4,3	5,5	7,3	7,5	8,4	9,5	10,8	12,4
	a	0,5	0,8	1	1	1,2	1,2	1,6	1,6
Dimensione lama	3 x 0,5	4 x 0,8	5,5 x 1		6,5 x 1,2		10 x 1,6		
ISO 1483 	b	4,3	5,5	7,3	7,5	8,4	9,5	10,8	12,4
	a	0,5	0,8	1	1	1,2	1,2	1,6	1,6
Dimensione lama	3 x 0,5	4 x 0,8	5,5 x 1		6,5 x 1,2		10 x 1,6		

Viti per legno

mm	1,6	2,0	2,5	3,0	3,5	4,0	4,5	5,0	5,5	6,0	7,0	8,0	
DIN 95 	b	3,0	3,8	4,7	5,6	6,5	7,5	8,3	9,2	10,2	11,0	12,5	14,5
	a	0,4	0,5	0,6	0,8	0,8	1,0	1,0	1,2	1,2	1,6	2,0	2,0
Dimensione lama	2,0 x 0,4	3,0 x 0,5	3,5 x 0,6	4,0 x 0,8		5,5 x 1,0		6,5 x 1,2	8,0 x 1,2	8,0 x 1,6	10,0 x 1,6	12,0 x 2,0	
DIN 96 	b	3,2	4,0	5,0	6,0	7,0	8,0	9,0	10,0	11,0	12,0	14,0	16,0
	a	0,4	0,5	0,6	0,8	0,8	1,0	1,0	1,2	1,2	1,6	2,0	2,0
Dimensione lama	2,5 x 0,4	4,0 x 0,5	3,5 x 0,6	4,0 x 0,8	4,0 x 0,8	5,5 x 1,0	5,5 x 1,0	6,5 x 1,2	6,5 x 1,2	8,0 x 1,6	12,0 x 2,0	12,0 x 2,0	
DIN 97 	b	3,2	4,0	5,0	6,0	7,0	8,0	9,0	10,0	11,0	12,0	14,0	16,0
	a	0,4	0,5	0,6	0,8	0,8	1,0	1,0	1,2	1,2	1,6	2,0	2,0
Dimensione lama	2,5 x 0,4	4,0 x 0,5	3,5 x 0,6	4,0 x 0,8	4,0 x 0,8	5,5 x 1,0	5,5 x 1,0	6,5 x 1,2	6,5 x 1,2	8,0 x 1,6	12,0 x 2,0	12,0 x 2,0	



Perno filettato

Filettatura	M 2,5	M 3	M 3,5	M 4	M 5	M 6	M 8	M 10	M 12	
ISO 2342, 7435, 27435 	b	2,5	3	3,5	4	5	6	8	10	12
	a	0,4	0,4	0,4	0,6	0,8	1	1,2	1,6	2
Dimensione lama	2 x 0,4		2,5 x 0,4		4 x 0,8	5 x 1,0	6,5 x 1,2	8 x 1,6		

Abbinamento viti PH e PZ con impronte dei giraviti

DIN 8764:2004



Viti filettate

Filettatura	M 1,6	M 1,8	M 2	M 2,5	M 3	M 3,5	M 4	M 5	M 6	M 8	M 10
ISO 7045 	0		1			2			3	4	
Dimensione lama	Misura PH / PZ										
ISO 7046 	0			1		2			3	4	
Dimensione lama	Misura PH / PZ										
ISO 7047 	0		1			2			3	4	
Dimensione lama	Misura PH / PZ										



Abbinamento viti PH e PZ con impronte dei giraviti

DIN 8764:2004

Viti per lamiera

	mm	2,2	2,9	3,5	3,9	4,2	4,8	5,5	6,3
ISO 7049		1	2				3		
	Dimensione lama	Misura PH / PZ							
ISO 7050		1	2				3		
	Dimensione lama	Misura PH / PZ							
ISO 7051		1	2				3		
	Dimensione lama	Misura PH / PZ							

Viti per legno

	mm	2	2,5	3	3,5	4	4,5	5	5,5	6	7	8
DIN 7996		0	1	2				3		4		
	Dimensione lama	Misura PH / PZ										
DIN 7997		0	1	2				3		4		
	Dimensione lama	Misura PH / PZ										
DIN 7995		0	1	2				3		4		
	Dimensione lama	Misura PH / PZ										

Abbinamento viti TORX® e TORX® PLUS impronte dei giraviti

Viti filettate

Grandezza Torx® e Torx®Plus (IP)	5	6	7	8	9	10	15	20	25	27	30	40	45
 mm	1,42	1,7	1,99	2,31	2,5	2,74	3,27	3,86	4,43	4,99	5,52	6,65	7,82
ISO 7045	M (1,4/1,6)	M 2	(M 2)	M 2,5	(M 3)	M 3	M 3,5	M 4	M 5	M (4,5/5/6)	M 6	M 8	-
ISO 7047	-	M 2	(M 2)	M 2,5	(M 3)	M 3	M 3,5	M 4	M 5	M (4,5/5/6)	M 6	-	M 8
ISO 2009	M (1,8)	-	(M 2)	M 2,5	(M 3)	M 3	M 3,5	M 4	M 5	M (4,5/5/6)	M 6	M 8	-
ISO 7047	M 1,4/1,6	M 2	(M 2)	M 2,5	(M 3)	M 3	M 4	M 4	M 5	M (4,5/5/6)	M 6	-	M 8
ISO 10642	-	-	(M 2)	-	(M 3)	M 3	-	M 5	M 6	M (4,5/5/6)	-	M 8	-

Viti per lamiera

Grandezza Torx® e Torx®Plus (IP)	5	6	7	8	9	10	15	20	25	27	30	40	45
 mm	1,42	1,7	1,99	2,31	2,5	2,74	3,27	3,86	4,43	4,99	5,52	6,65	7,82
ISO 7049	-	M 2,2	(M 2)	M 2,9	(M 2,9)	M 3,5	M 3,9	M 4,2	M 4,8 / 5,5	M (4,5/5/6)	M 6,3	M 8	-
ISO 7050	-	M 2,2	(M 2)	M 2,9	(M 2,9)	M 3,5	M 3,9	M 4,2	M 4,8 / 5,5	M (4,5/5/6)	M 6,3	M 8	-
ISO 7051	-	M 2,2	(M 2)	M 2,9	(M 2,9)	M 3,5	M 3,9	M 4,2	M 4,8 / 5,5	M (4,5/5/6)	M 6,3	M 8	-

Valori tra parentesi: viti speciali

Utensili con impronte Torx® devono essere utilizzati solo in casi limite per il serraggio e il disserraggio di viti Torx®Plus (maggiore deterioramento dell'utensile e della vite).

Utensili con impronta Torx®Plus non sono compatibili con le viti Torx®.

ZONE PERICOLOSE CON SOSTANZE INFIAMMABILI

Categorie

Le posizioni potenzialmente pericolose si dividono in Zone

- 0, 1, 2 per gas, vapore, nebbia
- 20, 21, 22 per polvere

Le torce approvate per l'uso in queste zone sono suddivise in Categorie (1, 2, 3)

	CATEGORIA 1	CATEGORIA 2	CATEGORIA 3
	Zona 0 / 20	Zona 1 / 21	Zona 2 / 22
Zona Criteri	Un'esplosione accidentale in una posizione pericolosa può comportare gravi infortuni per un dipendente. Solo un supervisore autorizzato può decidere la Categoria ATEX di illuminazione per ciascuna Zona dopo una rigorosa valutazione.	Nei casi in cui è probabile che si verifichi un'atmosfera durante il normale funzionamento. (Tra 10 > 1000 h/anno)	Sicurezza aumentata in condizioni operative anomale. Probabile. Certo nei casi in cui non è probabile che si verifichi un'atmosfera esplosiva durante il normale funzionamento e, qualora si verifichi, sussista solo per un breve periodo di tempo. (< 10 h/anno) Apparecchiatura opportuna in normali condizioni.
Pericoli			improbabile
Categorie approvate	1G 1D	1G/2G 1D/2D	1G/2G/3G 1D/2D/3D

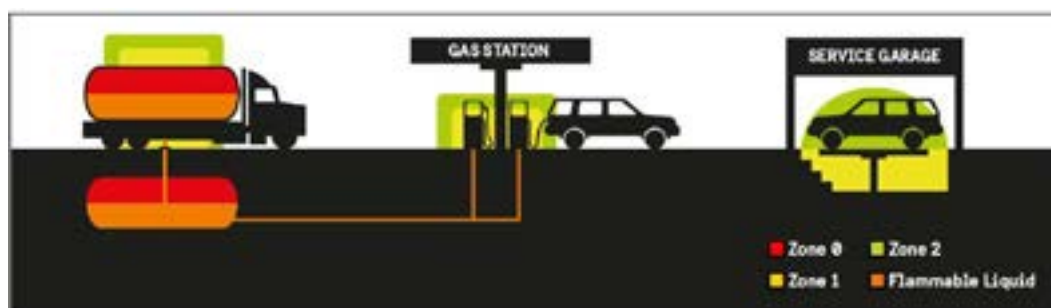

Classificazione

Le attrezzature qualificate per l'uso in una zona pericolosa sono disciplinate dalle agenzie di certificazione ATEX (Appareils destinés à être utilisés en ATMosphères EXplosives) e IEC (International Electrotechnical Commission) che forniscono gli standard riconosciuti a livello internazionale.

	Sostanza	Ambienti tipici	Classificazione
Classe I	Gas, vapori o liquidi infiammabili	Raffineria petrolifera	Categoria 1 / Zona 0
		Deposito di vernici	Categoria 2 / Zona 1
		Piattaforma petrolifera marina Magazzini per spray	Categoria 3 / Zona 2
Classe II	Polveri combustibili	Miniera di carbone	Categoria 1 / Zona 20
		Silos di cereali	Categoria 2 / Zona 21
		Fabbrica di munizioni	Categoria 3 / Zona 22
		Strutture per l'immagazzinamento del fieno	
Classe III	Fibre infiammabili e a dispersione aerea	Cartiera	N/A
		Falegnameria	
		Fabbrica tessile Macchinario per il cotone	

Una torcia certificata come Categoria 1 (Zona 0) è sicura nelle aree classificate come Categoria 2 (Zona 1) e Categoria 3 (Zona 2). L'opposto non è invece valido. Tali informazioni devono essere interpretate unicamente come linee guida. Contattateci per specifici dettagli.

ANELLI SALDATI SU MISURA

A ciascuno il suo anello.

Realizziamo saldature su seghe a nastro per anelli, in diversi sviluppi e misure, grazie al nostro personale interno specializzato, utilizzando materiali di alta qualità Westerman.



RAPIDITÀ

Abbiamo 3800 codici (sviluppi) in pronta consegna da magazzino. Sviluppi speciali vengono consegnati in 48h dal ricevimento dell'ordine.



CONSULENZA

Personale tecnico altamente specializzato è a disposizione per la scelta della dentatura più adatta.



CUSTOMER CARE

A richiesta siamo in grado di fornire assistenza tecnica post vendita.



PERSONALIZZAZIONE

Il nostro reparto di saldatura interno può produrre a richiesta sviluppi e misure personalizzati. Ogni sega a nastro viene marcata con il relativo sviluppo, misura e dentatura. La guaina di protezione, sempre fornita, è disponibile in colori a richiesta.



RISPARMIO

L'ottimizzazione dei processi produttivi e la gestione integrata della logistica, ci permettono di unire in un'unica spedizione gli anelli saldati con tutti gli altri prodotti offerti da ABC Tools, quindi di fornire un servizio ottimale.

SALDATURA



MARCATURA E GUAINA



CONFEZIONAMENTO



Velocità di impiego raccomandate (giri/min) per seghe a tazza (e frese a tazza)



D 3844/1

In acciaio super rapido HSS - BIMETALLICHE
Con dentatura variabile a 4-6 denti per pollice,
saldata elettronicamente sul dorso



D 3860/2

In acciaio super rapido HSS
Ad alte prestazioni dotata di romptruciolo,
per un migliore scarico laterale e con molla di
espulsione rapida della parte centrale tagliata

Ø mm	Acciaio dolce	Acciaio inox	Ghisa	Ottone	Alluminio	Ø mm	Acciaio dolce	Acciaio inox	Ghisa	Ottone	Alluminio
14	580	300	400	790	900	57	150	75	100	200	225
16	550	275	365	730	825	59	145	75	95	195	235
17	500	250	330	665	750	60	140	70	90	190	220
19	460	230	300	600	690	64	135	65	85	180	205
20	440	220	290	580	660	65	130	65	85	175	200
21	425	210	280	560	635	67	130	65	85	170	195
22	390	195	260	520	585	68	130	65	80	165	190
24	370	185	245	495	555	70	125	60	80	160	185
25	350	175	235	470	525	73	120	60	75	160	180
27	325	160	215	435	480	75	115	55	75	150	170
29	300	150	200	400	450	76	115	55	70	150	170
30	285	145	190	380	425	79	110	55	70	140	165
32	275	140	180	360	410	83	105	50	65	140	155
33	260	135	175	345	390	86	100	50	65	130	150
35	250	125	165	330	375	89	95	45	60	130	145
37	240	120	160	315	360	92	90	45	60	120	140
38	230	115	150	300	345	95	90	45	60	120	135
40	220	110	145	290	330	100	85	40	55	110	130
41	210	105	140	280	315	102	85	40	55	110	130
43	205	100	135	270	305	105	80	40	55	110	120
44	195	95	130	260	295	108	80	40	55	100	120
45	195	95	130	260	295	111	80	40	50	100	120
46	190	95	125	250	285	114	75	35	50	100	105
48	180	90	120	240	270	121	75	35	50	92	95
50	170	85	115	230	255	127	65	30	45	90	90
51	170	85	115	230	255	140	60	25	40	85	85
52	165	80	110	220	245	152	55	25	35	75	75
54	160	80	105	210	240						



D 3844/2

In acciaio super rapido HSS - BIMETALLICHE
Con denti rivestiti di grani in Carburo di Tungsteno
Particolarmente adatte per il taglio di materiali abrasivi marmo, granito ardesia, gres, ceramica, piastrelle, fibre di vetro, ghisa, faesite, laminati vari, pannelli accoppiati, ecc.

Tagliano in modo più uniforme e prevengono la sbavatura dei materiali più sottili
Profondità di taglio 28 mm

Ø mm	Ghisa, ceramica, mattoni	Ardesia, marmo, granito	Materie plastiche, fibre di vetro, pannelli accoppiati	Resine e laminati vari	Ø mm	Ghisa, ceramica, mattoni	Ardesia, marmo, granito	Materie plastiche, fibre di vetro, pannelli accoppiati	Resine e laminati vari
14	730	1600	2400	1000	60	160	400	570	250
16	620	1540	2140	920	64	150	380	540	230
17	560	1540	2100	800	65	140	350	500	230
19	510	1280	1790	770	70	140	350	500	210
20	470	1180	1660	715	73	130	350	450	200
21	450	1090	1500	700	76	130	320	450	190
22	430	1090	1530	660	79	120	300	420	180
24	400	1000	1400	600	83	120	295	415	180
25	380	960	1340	580	86	115	285	400	175
27	365	900	1200	550	89	100	280	400	170
29	340	850	1190	510	92	100	280	350	170
30	330	800	1100	500	95	100	255	350	160
32	310	770	1070	460	102	95	240	330	150
33	280	700	1000	450	105	95	220	300	150
35	280	700	980	420	111	90	220	300	150
38	260	640	890	390	114	80	215	290	125
40	240	600	800	375	121	80	200	270	120
44	220	550	770	330	140	80	200	240	120
48	200	510	720	310	152	80	200	220	120
51	190	480	670	290					
54	180	450	630	280					
57	170	430	600	270					

Velocità di impiego raccomandate (giri/min) per seghe a tazza



D 3850

In acciaio super rapido HSS - BIMETALLICHE

Con fondello rinforzato con foro filettato estruso 30% più resistente alla torsione e fori per il fissaggio dell'attacco

Profondità di taglio 45 mm

Ø mm	Acciaio dolce	Acciaio inox	Ghisa	Ottone	Alluminio	Ø mm	Acciaio dolce	Acciaio inox	Ghisa	Ottone	Alluminio
14	580	300	400	790	900	64	135	65	90	180	205
16	550	275	365	730	825	65	130	65	85	175	200
17	500	250	330	665	750	67	130	65	85	170	195
19	460	230	300	600	690	68	125	60	80	160	185
20	425	210	280	560	630	70	125	60	80	160	185
21	425	210	280	560	630	73	120	60	80	160	180
22	390	195	260	520	585	76	115	55	75	150	170
24	370	185	245	495	555	79	110	55	70	140	165
25	350	175	235	470	525	83	105	50	70	140	155
27	325	160	215	435	480	86	100	50	65	130	150
29	300	150	200	400	450	89	95	45	65	130	145
30	285	145	190	380	425	92	95	45	60	120	140
32	275	140	180	360	410	95	90	45	60	120	135
33	260	135	175	345	390	98	85	40	55	110	130
35	285	145	190	380	425	102	85	40	55	110	130
37	240	120	160	315	360	105	80	40	55	110	120
38	230	115	150	300	345	108	80	40	55	110	120
40	220	110	145	290	330	111	75	35	50	100	105
41	210	105	140	280	315	114	75	35	50	100	105
43	205	100	135	270	305	118	75	35	50	100	105
44	195	95	130	250	295	121	70	35	45	90	95
46	190	95	125	250	285	127	70	35	45	90	95
48	180	90	120	240	270	140	65	30	40	85	90
51	170	85	115	230	255	152	65	30	40	85	90
52	165	80	110	220	245	168	60	25	35	80	85
54	160	80	105	210	240	177	60	25	35	80	85
57	150	75	100	200	225	210	55	20	30	75	80
60	140	70	95	190	220						



D 3851/1

Con denti riportati in metallo duro

A 3 denti per pollice, angolo di spoglia 6°-7°

Profondità di taglio 38 mm

Ø mm	Alluminio	PVC	Fibre di vetro	Ceramica	Pannelli pressati e incollati	Ghisa	Formica	Pavimenti per computer	Ø mm	Alluminio	PVC	Fibre di vetro	Ceramica	Pannelli pressati e incollati	Ghisa	Formica	Pavimenti per computer
19	1700	3430	250	500	3430	410	210	550	57	600	1140	80	170	1140	140	70	180
22	1500	2940	210	430	2940	350	180	470	64	500	1030	70	150	1030	120	60	160
25	1300	2570	190	370	2570	310	150	410	76	400	860	60	120	860	100	50	140
29	1100	2290	170	330	2290	270	140	370	83	400	790	60	110	790	90	50	130
32	1000	2150	150	300	2150	250	130	350	86	400	770	57	110	770	90	40	120
35	900	1870	140	270	1870	220	110	300	89	400	730	55	105	730	90	40	120
38	900	1800	130	260	1800	220	105	220	92	400	710	50	100	710	90	40	110
41	900	1710	120	250	1710	210	100	270	95	300	690	50	100	690	80	40	110
44	700	1470	110	210	1470	180	90	240	102	300	620	50	90	620	70	40	100
51	600	1290	90	190	1290	150	80	210	115	300	600	40	80	600	60	30	90
54	600	1180	85	180	1180	145	75	190	140	250	500	35	70	500	50	25	80



D 3851/3

In acciaio super rapido HSS - BIMETALLICHE

Con rivestimento in polvere di diamante

Profondità di taglio 38 mm

Ø mm	Materiale con durezza Mohs < ceramica, ardesia, granito, marmo, vetro, travertino	Materiale con durezza Mohs > porcellana, gres	Ø mm	Materiale con durezza Mohs < ceramica, ardesia, granito, marmo, vetro, travertino	Materiale con durezza Mohs > porcellana, gres
19	800-1200	800-1200	51	400-800	400-800
20	800-1200	800-1200	54	400-800	400-800
22	800-1200	800-1200	57	400-800	400-800
25	800-1200	800-1200	60	200-600	200-600
29	500-900	500-900	64	200-600	200-600
32	500-900	500-900	68	200-600	200-600
35	500-900	500-900	76	200-600	200-600
38	500-900	500-900	83	150-500	150-500
44	500-900	500-900	102	150-500	150-500
48	400-800	400-800	114	150-500	150-500

Tabella per l'impiego delle **fresce in HSS: MATERIALI e VELOCITÀ**

Tipo di materiale	Resistenza a trazione o durezza del materiale	Esempi di materiali	Velocità di taglio in m/min (Vc)							
			Frese a 2/3 taglienti		Frese a sgrassare		Frese per alluminio		Frese a finire 4/6 tagli.	
			Normale	Rivestita	Normale	Rivestita	Normale	Rivestita	Normale	Rivestita
Acciai da costruzione	≤600 N/mm ²	Si185, SiEP275N, P235GH, P265GH, E295, E360, P500NH	35-60	60-70	40-55	65-75	35-50	60-70	40-55	65-75
Acciai per nitrurazione	850-1000	34 CrAl6	28-38	45-55	26-28	45-50	28-38	45-55	14-20	20-30
Acciai da utensili, acciai super rapidi	≤1000 N/mm ²	C75, 102Cr6, 29CrMoV9, S6-5-2-5, 61CrV4	25-35	40-50	22-24	37-45	25-35	40-50	28-40	42-50
Acciai da utensili, acciai legati	≤1100 N/mm ²	X210Cr12, X42Cr13, 105WCr6, 14NiCr14, 16MnCr5	12-18	25-35	10-12	18-22	12-18	18-28	14-20	20-30
Acciai inox	≤850 N/mm ²	X12Cr13, X14CrMoS17, X5CrNi18 10, X6CrNiMoTi17 12 2, X2CrMoTi18 2	28-38	45-55	26-28	45-50	28-38	45-55	18-22	28-38
Ghise, ghise sferoidali, ghise temprate	<280 HB	EN-GJL-100, EN-GJL-300, EN-GJMW-340-5, EN-GJL-300	26-30	42-52	22-28	42-48	26-30	42-52	30-35	45-55
Leghe speciali	≤1400 N/mm ²	Inconel, hastelloy, Nimonic	6-8	8-14	6-8	8-12	6-8	8-14	7-10	10-16
Titanio	≤750 N/mm ²	Ti99,5	30-40	55-65	30-34	70-75	30-40	55-65	32-45	60-70
Titanio e leghe di titanio	≤1400 N/mm ²	Ti-Al6Zr5, TiAl6V4, TiAl8Mo1V1	6-8	8-14	6-8	8-12	6-8	8-14	7-10	10-16
Rame legato in bassa %	≤500 N/mm ²	SE-Cu, CuSn6, G-CuSn5ZnPb			100-150	150-300	70-100	80-100	70-100	
Ottone	≤600 N/mm ²	CuZn39Pb2, CuZn39Pb3			100-150	150-300	70-100	80-100	80-100	
Bronzo	≤600 N/mm ²	CuAl5, CuAl11Ni			100-150	150-300	70-100	80-100	80-100	
Alluminio e leghe di alluminio	≤450 N/mm ²	Al99.5, AlMg1, AlMgSiPb, AlZnMgCu1,5			200-400	400-600		100-250	120-250	
Magnesio e leghe di magnesio	≤450 N/mm ²	MgMn2, G-MgAlZn1, G-MgAl6Zn3			200-400	400-600		100-250	120-250	

Formule per il calcolo dei parametri di lavoro per le fresce in HSS

d = diametro fresa (mm)
 V_c = velocità di taglio (m/min)
 n = numero di giri della fresa al minuto (giri/min)
 f_z = avanzamento per dente (mm)
 z = numero di taglienti della fresa
 f = avanzamento (mm/min)
 f_{zf} = valore di avanzamento per l'operazione di foratura con fresa con tagliente al centro

$$V_c = \frac{\pi \times n \times d}{1000}$$

$$n = \frac{1000 \times V_c}{\pi \times d}$$

$$f = f_z \times z \times n$$

$$f_{zf} = f_z \times 0,3$$

Tabella per l'impiego delle **frese in Metallo duro: MATERIALI e VELOCITÀ**

Tipo di materiale	Resistenza a trazione o durezza del materiale	Esempi di materiali	Velocità di taglio in m/min (Vc)								
			Fresa a 2/3/4 taglienti Normale	Rivestita	Fresa a sgrossare Normale	Rivestita	Fresa a raggio Normale	Rivestita	Fresa a 6/8 taglienti Normale	Rivestita	Fresa per mat. duri Rivestita
Acciai da costruzione	≤600 N/mm ²	S185, S195, S235GH, P235GH, E295, E360, P500NH	70-85	120-140	70-85	125-145	85-95	140-200	150-180		
Acciaio nitrurato	850-1000	34 CrAl6	60-70	100-120	55-65	90-110	70-80	120-150	110-130		
Acciai da utensili, acciai super rapidi	≤1000 N/mm ²	C75, 102Cr6, 29CrMoV9, S6-5-2-5, 61CrV4	45-55	80-90	45-60	75-95	50-60	90-110	85-95		
Acciai da utensili, acciai legati	≤1100 N/mm ²	X210Cr12, X42Cr13, 105WCr6, 14NiCr14, 16MnCr5	30-40	55-60	30-40	50-65	35-45	60-70	70-80		
Acciai inox	≤850 N/mm ²	X12CrS13, X14CrMoS17, X5CrNi18 10, X6CrNiMoTi17 12 2, X2CrMoTi18 2	40-50	65-75	40-45	65-75	50-60	80-90	80-90		
Ghise, ghise sferoidali, ghise temprate	<280 HB	EN-GJL-100, EN-GJL-300, EN-GJMW-340-5, EN-GJL-300	70-100	120-160	50-60	80-100	85-100	140-180	100-120		
Leghe speciali	≤1400 N/mm ²	Inconel, hastelloy, Nimonic	25-30	40-50	40-45	65-75	50-60	80-90	80-90		
Titanio	≤750 N/mm ²	Ti99,5	65-80	110-130	65-75	110-130	75-90	130-160	130-140		
Titanio e leghe di titanio	≤1400 N/mm ²	Ti-Al6Zr5, TiAl6V4, TiAl8Mo1V1	25-30	40-50	15-20	20-35	30-40	50-60	40-50		
Rame legato in bassa %	≤500 N/mm ²	SE-Cu, CuSn6, G-CuSn5ZnPb	100-120	160-200	90-150	150-250	120-140	190-240	180-250		
Ottone	≤600 N/mm ²	CuZn39Pb2, CuZn39Pb3	100-120	160-200	90-150	150-250	120-140	190-240	180-250	200-300	
Bronzo	≤600 N/mm ²	CuAl5, CuAl11Ni	100-120	160-200	90-150	150-250	120-140	190-240	180-250	200-300	
Alluminio e leghe di alluminio	≤450 N/mm ²	Al99,5, AlMg1, AlMgSPb, AlZnMgCu1,5	180-380	300-600	180-300	300-450	200-400	300-600	400-800	380-500	
Magnesio e leghe di magnesio	≤450 N/mm ²	MgMn2, G-MgAlZn1, G-MgAl6Zn3	180-380	300-600	180-300	300-450	200-400	300-600	400-800	380-500	
Acciaio temprato	50-56 HRC					30-40					50-70
Acciaio temprato	56-62 HRC					20-30					35-50

Formule per il calcolo dei parametri di lavoro per le frese in METALLO DURO

d = diametro fresa (mm)
 V_c = velocità di taglio (m/min)
 n = numero di giri della fresa al minuto (giri/min)
 f_z = avanzamento per dente (mm)
 z = numero di taglienti della fresa
 f = avanzamento (mm/min)
 f_{zf} = valore di avanzamento per l'operazione di foratura con fresa con tagliente al centro

$$V_c = \frac{\pi \times n \times d}{1000}$$

$$n = \frac{1000 \times V_c}{\pi \times d}$$

$$f = f_z \times z \times n$$

$$f_{zf} = f_z \times 0,3$$

Tabella conversione pollici / millimetri

Pollici	0"	1"	2"	3"	4"	5"	6"	7"	8"	9"	10"	11"	12"
	mm	25,3995	50,7990	76,1986	101,598	126,998	152,397	177,797	203,196	228,596	253,995	279,394	304,794
1/64	0,3968	25,7964	51,1959	76,5954	101,995	127,394	152,794	178,193	203,593	228,992	254,392	279,791	305,191
1/32	0,7937	26,1932	51,5928	76,9923	102,391	127,791	153,190	178,590	203,990	229,389	254,789	280,188	305,588
3/64	1,1906	26,5901	51,9896	77,3892	102,788	128,188	153,588	178,987	204,386	229,786	255,186	280,585	306,985
1/16	1,5874	26,9870	52,3865	77,7860	103,185	128,585	153,984	179,384	204,783	230,183	255,582	280,982	306,381
5/64	1,9843	27,3838	52,7834	78,1829	103,582	128,982	154,381	179,781	205,180	230,580	255,979	281,379	306,778
3/32	2,3812	27,7807	53,1802	78,5798	103,979	129,378	154,778	180,177	205,577	230,977	256,376	281,776	307,175
7/64	2,7780	28,1776	53,5771	78,9766	104,376	129,775	155,175	180,574	205,974	231,373	256,773	282,173	307,572
1/8	3,1749	28,5744	53,9740	79,3735	104,773	130,172	155,572	180,971	206,370	231,770	257,170	282,569	307,969
9/64	3,5718	28,9713	54,3708	79,7704	105,169	130,569	155,969	181,368	206,768	232,167	257,567	282,966	308,366
5/32	3,9686	29,3682	54,7677	80,1672	105,566	130,966	156,365	181,765	207,164	232,564	257,964	283,363	308,763
11/64	4,3655	29,7650	55,1646	80,5641	105,963	131,363	156,762	182,162	207,561	232,961	258,360	283,760	309,160
3/16	4,7624	30,1619	55,5614	80,9610	106,360	131,760	157,159	182,559	207,958	233,358	258,757	284,157	309,556
13/64	5,1592	30,5588	55,9583	81,3579	106,757	132,156	157,556	182,956	208,355	233,755	259,154	284,554	309,953
7/32	5,5561	30,9556	56,3552	81,7547	107,154	132,553	157,953	183,352	208,752	234,152	259,551	284,951	310,350
15/64	5,9530	31,3525	56,7520	82,1516	107,551	132,950	158,350	183,749	209,149	234,548	259,948	285,347	310,747
1/4	6,3498	31,7494	57,1489	82,5485	107,948	133,347	158,747	184,146	209,546	234,945	260,345	285,744	311,144
17/64	6,7467	32,1462	57,5458	82,9453	108,344	133,744	159,143	184,543	209,943	235,342	260,742	286,141	311,541
9/32	7,1436	32,5431	57,9426	83,3422	108,741	134,141	159,540	184,940	210,339	235,739	261,139	286,538	311,938
19/64	7,5404	32,9400	58,3395	83,7391	109,138	134,538	159,937	185,337	210,736	236,136	261,535	286,935	312,334
5/16	7,9373	33,3368	58,7364	84,1359	109,535	134,935	160,334	185,734	211,133	236,532	261,932	287,332	312,731
21/64	8,3342	33,7337	59,1333	84,5328	109,932	135,331	160,731	186,131	211,530	236,930	262,329	287,729	313,128
11/32	8,7310	34,1306	59,5301	84,9297	110,329	135,728	161,128	186,527	211,927	237,326	262,726	288,126	313,525
23/64	9,1279	34,5274	59,9270	85,3265	110,726	136,125	161,525	186,924	212,324	237,723	263,123	288,522	313,922
3/8	9,5248	34,9243	60,3239	85,7234	111,122	136,522	161,922	187,321	212,721	238,120	263,520	288,919	314,319
25/64	9,9216	35,3212	60,7207	86,1203	111,529	136,919	162,318	187,718	213,118	238,517	263,917	289,316	314,716
13/32	10,3185	35,7180	61,1176	86,5171	111,916	137,316	162,715	188,115	213,514	238,914	264,313	289,713	315,113
27/64	10,7154	36,1149	61,5145	86,9140	112,313	137,713	163,112	188,512	213,911	239,311	264,710	290,110	315,509
7/16	11,1122	36,5118	61,9113	87,3109	112,710	138,109	163,509	188,909	214,308	239,708	265,107	290,507	315,906
29/64	11,5091	36,9087	62,3082	87,7077	113,107	138,506	163,906	189,305	214,705	240,105	265,504	290,903	316,303
15/32	11,9060	37,3055	62,7051	88,1046	113,504	138,903	164,303	189,702	215,102	240,501	265,901	291,300	316,700
31/64	12,3029	37,7024	63,1019	88,5015	113,901	139,300	164,700	190,099	215,499	240,898	266,298	291,697	317,097
1/2	12,6997	38,0993	63,4988	88,8983	114,297	139,697	165,097	190,496	215,896	241,295	266,695	292,094	317,494
33/64	13,0966	38,4961	63,8957	89,2952	114,694	140,094	165,493	190,893	216,292	241,692	267,092	292,491	317,891
17/32	13,4934	38,8930	64,2925	89,6921	115,091	140,491	165,890	191,290	216,689	242,089	267,488	292,888	318,287
35/64	13,8903	39,2899	64,6894	90,0889	115,489	140,888	166,287	191,687	217,086	242,486	267,885	293,285	318,684
9/16	14,2872	39,6867	65,0863	90,4858	115,885	141,284	166,684	192,084	217,483	242,883	268,282	293,682	319,081
37/64	14,6841	40,0836	65,4831	90,8827	116,282	141,681	167,081	192,480	217,880	243,279	268,679	294,079	319,478
19/32	15,0809	40,4805	65,8800	91,2795	116,679	142,078	167,478	192,877	218,277	243,676	269,076	294,475	319,875
39/64	15,4778	40,8773	66,2769	91,6764	117,075	142,475	167,875	193,274	218,674	244,073	269,473	294,872	320,272
5/8	15,8747	41,2742	66,6737	92,0733	117,472	142,872	168,271	193,671	219,071	244,470	269,870	295,269	320,669
41/64	16,2715	41,6711	67,0706	92,4701	117,869	143,269	168,668	194,068	219,467	244,867	270,266	295,666	321,066
21/32	16,6684	42,0679	67,4675	92,8670	118,266	143,666	169,065	194,465	219,864	245,263	270,663	296,063	321,462
43/64	17,0653	42,4648	67,8643	93,2639	118,663	144,063	169,462	194,862	220,261	245,661	271,060	296,460	321,859
11/16	17,4621	42,8617	68,2612	93,6608	119,060	144,459	169,859	195,258	220,658	246,058	271,457	296,857	322,256
45/64	17,8590	43,2585	68,6581	94,0576	119,457	144,856	170,256	195,655	221,055	246,454	271,854	297,253	322,653
23/32	18,2559	43,6554	69,0549	94,4545	119,854	145,253	170,653	196,052	221,452	246,851	272,251	297,650	323,050
47/64	18,6527	44,0523	69,4518	94,8513	120,250	145,650	171,050	196,449	221,849	247,248	272,648	298,047	323,447
3/4	19,0496	44,4491	69,8487	95,2482	120,647	146,047	171,446	196,846	222,245	247,645	273,045	298,444	323,844
49/64	19,4465	44,8460	70,2455	96,6451	121,044	146,444	171,843	197,243	222,642	248,042	273,441	298,841	324,241
25/32	19,8433	45,2429	70,6424	96,0419	121,441	146,841	172,240	197,640	223,039	248,439	273,838	299,238	324,638
51/64	20,2402	45,6397	71,0392	96,4398	121,838	147,237	172,637	198,037	223,436	248,836	274,235	299,635	325,035
13/16	20,6371	46,0366	71,4362	96,8357	122,235	147,634	173,034	198,433	223,833	249,232	274,632	300,032	325,431
53/64	21,0339	46,4335	71,8330	97,2326	122,632	148,031	173,431	198,830	224,230	249,629	275,029	300,428	325,828
27/32	21,4308	46,8303	72,2299	97,6294	123,029	148,428	173,828	199,227	224,627	250,026	275,426	300,825	326,225
55/64	21,8277	47,2272	72,6267	98,0263	123,425	148,825	174,224	199,624	225,024	250,423	275,823	301,222	326,622
7/8	22,2245	47,6241	73,0236	98,4232	123,822	149,222	174,621	200,021	225,420	250,820	276,220	301,619	327,019
55/64	22,6214	48,0209	73,4205	98,8200	124,219	149,619	175,018	200,418	225,817	251,217	276,616	302,016	327,415
29/32	23,0183	48,4178	73,8173	99,2169	124,616	150,016	175,415	200,815	226,214	251,614	277,013	302,413	327,812
57/64	23,4151	48,8147	74,2142	99,6137	125,013	150,412	175,812	201,211	226,611	252,011	277,410	302,810	328,209
15/16	23,8120	49,2116	74,6111	100,011	125,410	150,809	176,209	201,608	227,008	252,407	277,807	303,207	328,606
59/64	24,2089	49,6084	75,0080	100,408	125,807	151,206	176,606	202,005	227,405	252,804	278,204	303,603	329,003
31/32	24,6057	50,0053	75,4048	100,804	126,203	151,603	177,003	202,402	227,802	253,201	278,601	304,000	329,400
63/64	25,0026	50,4021	75,8017	101,201	126,600	152,000	177,399	202,799	228,198	253,598	278,998	304,397	329,797

Simboli delle principali filettature

M	Filettatura metrica ISO a passo grosso
MF	Filettatura metrica a passo fine
UNC	Filettatura unificata cilindrica a passo grosso
UNF	Filettatura unificata cilindrica a passo fine
UNEF	Filettatura unificata cilindrica extra fine
UN	Filettatura unificata cilindrica con 4 - 6 - 8 - 12 - 16 - 20 - 28 filetti per pollice
UNS	Filettatura unificata cilindrica speciale
NGO	Filettatura nazionale americana cilindrica per scarichi dei gas
NGS	Filettatura nazionale americana cilindrica per gas
NPS	Filettatura americana cilindrica per tubi
NPSC	Filettatura Gas cilindrica americana per tubi, per raccordi tubazioni
NPSF	Filettatura Gas cilindrica americana per tubi, per giunti a tenuta di pressione (tenuta a secco)
NPSH	Filettatura Gas cilindrica americana per tubi, per giunti di tubi flessibili e raccordi (nippli)
NPSI	Filettatura Gas cilindrica americana per tubi, per filettature interne (tenuta a secco)
NPSL	Filettatura Gas americana per tubi, per bloccaggio controdadi
NPSM	Filettatura Gas cilindrica per tubi, per giunti meccanici
NPT	Filettatura Gas conica per tubi
NPTF	Filettatura Gas conica per tubi, per giunti a tenuta di pressione (tenuta a secco)
NPTR	Filettatura Gas conica per tubi, per equipaggiamenti ferroviari
NPTC	Filettatura Gas conica per valvole di bombole a gas di cloro
NPTG	Filettatura Gas conica per valvole di bombole a gas (tutti a gas ad eccezione del cloro)
PTF-SAE	Filettatura SAE conica corta stagna a secco per tubi
ANPT	Filettatura Gas per marina, esercito, aeronautica
NGT	Filettatura Gas conica nazionale americana
SGT	Filettatura conica speciale per gas
ACME-C	Filettatura trapezoidale americana a dente di sega - autocentrante
ACME-G	Filettatura trapezoidale americana a dente di sega - per uso generale
N Butt	Filettatura nazionale americana a denti di sega
NH	Filettatura per giunti di tubi flessibili e giunti a manichetta per idranti
BSW	Filettatura Whitworth a passo grosso British Standard
BSF	Filettatura Whitworth a passo fine British Standard
BSPT	Filettatura Gas conica per tubi British Standard
G/BSP	Filettatura Gas cilindrica per tubi British Standard
WHIT	Filettatura speciale Whitworth Standard
BA	Filettatura Standard British Association
API	Filettatura conica per tubi (American Petroleum Institute)

Dimensioni dei maschi e fori di preparazione alla maschiatura

DIN 371	M							
\emptyset d1 mm	P mm	L1 mm	L2 mm	\emptyset d2 mm	□ K mm	\emptyset preforo mm		
M 2	0,4	45	9	2,8	2,1	1,6	F 7829/9	F 7843/44
M 2,2	0,45	45	9	2,8	2,1	1,75	F 7830	F 7843/45
(M 2,3)	0,4	45	9	2,8	2,1	1,9	F 7833	F 7843/5
M 2,5	0,45	50	9	2,8	2,1	2,05	F 7833/1	F 7845
(M 2,6)	0,45	50	9	2,8	2,1	2,1	F 7838	F 7845/3
M 3	0,5	56	10	3,5	2,7	2,5 (2,8*)	F 7839	F 7845/4
M 3,5	0,6	56	11	4	3	2,9	F 7842	F 7845/44
M 4	0,7	63	12	4,5	3,4	3,3 (3,7*)	F 7842/3	F 7845/45
M 4,5	0,75	63	13	5	3,8	3,7	F 7842/4	F 7845/5
M 5	0,8	70	14	6	4,9	4,2 (4,6*)	F 7842/7	F 7845/7
M 6	1	80	16	6	4,9	5 (5,5*)	F 7842/9	F 7847*
M 7	1	80	16	7	5,5	6	F 7843	F 7848
M 8	1,25	90	18	8	6,2	6,8 (7,4*)	F 7843/2	F 7848/3
M 9	1,25	90	18	9	7	7,8	F 7843/22	F 7851
M 10	1,5	100	20	10	8	8,5 (9,3*)	F 7843/3	F 7945
M 11	1,5	100	20	11	9	9,5	F 7843/4	
M 12	1,75	110	22	12	9	10,2 (11,2*)		

* Per maschi a rullare i diametri dei prefori sono quelli indicati tra le parentesi

DIN 371	UNF							
\emptyset pollici	Filetti per pollice P	\emptyset d1 mm	L1 mm	L2 mm	\emptyset d2 mm	□ K mm	\emptyset preforo mm	
2	64 UNF	2,184	45	9	2,8	2,1	1,9	F 7933
3	56 UNF	2,515	50	9	2,8	2,1	2,1	F 7934
4	48 UNF	2,845	56	10	3,5	2,7	2,4	
5	44 UNF	3,175	56	10	3,5	2,7	2,7	
6	40 UNF	3,505	56	11	4	3	3	
8	36 UNF	4,166	63	12	4,5	3,4	3,5	
10	32 UNF	4,826	70	14	6	4,9	4,1	
12	28 UNF	5,486	70	14	6	4,9	4,7	

DIN 371	UNC							
\emptyset pollici	Filetti per pollice P	\emptyset d1 mm	L1 mm	L2 mm	\emptyset d2 mm	□ K mm	\emptyset preforo mm	
2	56 UNC	2,184	45	9	2,8	2,1	1,8	
3	48 UNC	2,515	50	9	2,8	2,1	2,1	
4	40 UNC	2,845	56	10	3,5	2,7	2,3	
5	40 UNC	3,175	56	10	3,5	2,7	2,6	
6	32 UNC	3,505	56	11	4	3	2,85	
8	32 UNC	4,166	63	12	4,5	3,4	3,5	
10	24 UNC	4,826	70	16	6	4,9	3,9	
12	24 UNC	5,486	70	16	6	4,9	4,5	

Dimensioni dei maschi e fori di preparazione alla maschiatura

DIN
374

MF



\emptyset d1×P	L1 mm	L2 mm	\emptyset d2 mm	□ K mm	\emptyset preforo mm
M 3 × 0,35	50	10	2,2	—	2,65
M 4 × 0,35	50	10	2,8	2,1	3,65
M 4 × 0,5	56	12	2,8	2,1	3,5
M 5 × 0,5	70	12	3,5	2,7	4,5
M 6 × 0,5	70	12	4,5	3,4	5,5
M 6 × 0,75	70	14	4,5	3,4	5,2
M 7 × 0,75	70	14	5,5	4,3	6,2
M 8 × 0,5	80	12	6	4,9	7,5
M 8 × 0,75	80	15	6	4,9	7,2
M 8 × 1	90	16	6	4,9	7
M 9 × 0,75	80	15	7	5,5	8,2
M 9 × 1	90	16	7	5,5	8
M 10 × 0,75	90	15	7	5,5	9,2
M 10 × 1	100	16	7	5,5	9
M 10 × 1,25	100	18	7	5,5	8,8
M 11 × 1	100	18	8	6,2	10
M 12 × 0,75	90	18	9	7	11,2
M 12 × 1	100	18	9	7	11
M 12 × 1,25	100	20	9	7	10,8
M 12 × 1,5	100	22	9	7	10,5
M 14 × 0,75	90	18	11	9	13,2
M 14 × 1	100	20	11	9	13
M 14 × 1,25	100	20	11	9	12,8
M 14 × 1,5	100	22	11	9	12,5
M 15 × 1	100	20	12	9	14
M 15 × 1,5	100	22	12	9	13,5
M 16 × 1	100	20	12	9	15
M 16 × 1,5	100	22	12	9	14,5
M 18 × 1	110	22	14	11	17
M 18 × 1,5	110	25	14	11	16,5
M 20 × 1	125	24	16	12	19
M 20 × 1,5	125	25	16	12	18,5
M 22 × 1	125	24	18	14,5	21
M 22 × 1,5	125	25	18	14,5	20,5
M 24 × 1	125	24	18	14,5	23
M 24 × 1,5	125	25	18	14,5	22,5
M 25 × 1,5	140	28	18	14,5	23,5
M 26 × 1	140	24	18	14,5	25
M 26 × 1,5	140	28	18	14,5	24,5
M 27 × 1,5	140	28	20	16	25,5
M 28 × 1	150	24	20	16	27
M 28 × 1,5	150	28	20	16	26,5
M 30 × 1	150	24	22	18	29
M 30 × 1,5	150	28	22	18	28,5
M 32 × 1,5	150	32	22	18	30,5
M 36 × 1,5	170	32	28	22	34,5
M 40 × 1,5	180	32	32	24	38,5

F 7887
F 7888/3
F 7888/4
F 7906
F 7907
F 7909

DIN
5156

G-BSP



\emptyset pollici	Filetti per pollice P	\emptyset d1 mm	L1 mm	L2 mm	\emptyset d2 mm	□ K mm	\emptyset preforo mm
G 1/8	28	9,728	90	16	7	5,5	8,8
G 1/4	19	13,157	100	18	11	9	11,8
G 3/8	19	16,662	100	18	12	9	12,25
G 1/2	14	20,955	125	24	16	12	19
G 5/8	14	22,911	125	24	18	14,5	21
G 3/4	14	26,441	140	28	20	16	24,5
G 7/8	14	30,201	150	28	22	18	28,25
G 1	11	33,249	160	28	25	20	30,75
G 1 1/8	11	37,897	170	30	28	22	35,5
G 1 1/4	11	41,910	170	30	32	24	39,5
G 1 3/8	11	44,232	180	32	36	29	42
G 1 1/2	11	47,803	190	32	36	29	45,5

F 7916
F 7918
F 7919
F 7920

Dimensioni dei maschi e fori di preparazione alla maschiatura

DIN 374 UNF

Ø nominale	Filetti per pollice P	Ø d1 mm	L1 mm	L2 mm	Ø d2 mm	□ K mm	Ø preforo mm
1/4	28 UNF	6,350	80	16	4,5	3,4	5,5
5/16	24 UNF	7,938	90	18	6	4,9	6,9
3/8	24 UNF	9,525	100	20	7	5,5	8,5
7/16	20 UNF	11,113	100	22	8	6,2	9,9
1/2	20 UNF	12,700	100	22	9	7	11,5
9/16	18 UNF	14,288	100	24	11	9	12,9
5/8	18 UNF	15,875	100	24	12	9	14,5
3/4	16 UNF	19,050	110	28	14	11	17,5
7/8	14 UNF	22,225	140	32	18	14,5	20,4
1	12 UNF	25,400	150	32	20	16	23,3

F 7938

DIN 376 M

Ø d1 mm	P mm	L1 mm	L2 mm	Ø d2 mm	□ K mm	Ø preforo mm
M 3	0,5	56	10	2,2	—	2,5
M 3,5	0,6	56	11	2,5	2,1	2,9
M 4	0,7	63	12	2,8	2,1	3,3
M 4,5	0,75	63	13	3,3	2,7	3,7
M 5	0,8	70	14	3,5	2,7	4,2
M 5,5	0,9	70	14	4	3	4,5
M 6	1	80	16	4,5	3,4	5
M 7	1	80	16	5	4,3	6
M 8	1,25	90	18	6	4,9	6,8
M 9	1,25	90	18	7	5,5	7,8
M 10	1,5	100	20	7	5,5	8,5
M 11	1,5	100	20	8	6,2	9,5
M 12	1,75	110	22	8	7	10,2
M 14	2	110	24	11	9	12
M 16	2	110	26	12	9	14
M 18	2,5	125	30	14	11	15,5
M 20	2,5	140	30	16	12	17,5
M 22	2,5	140	30	18	14,5	19,5
M 24	3	160	36	18	14,5	21
M 27	3	160	36	20	16	24
M 30	3,5	180	40	22	18	26,5

F 7855
F 7855/2
F 7856
F 7856/1
F 7861
F 7862
F 7862/5
F 7862/6
F 7862/9
F 7863
F 7863/1
F 7863/2
F 7863/23
F 7863/4
F 7865//3
F 7865/4
F 7865/5
F 7868
F 7871

DIN 376 UNC

Ø nominale	Filetti per pollice P	Ø d1 mm	L1 mm	L2 mm	Ø d2 mm	□ K mm	Ø preforo mm
1/4	20 UNC	6,350	80	18	4,5	3,4	5,2
5/16	18 UNC	7,938	90	20	6	4,9	6,6
3/8	16 UNC	9,525	100	22	7	5,5	8
7/16	14 UNC	11,113	100	22	8	6,2	9,4
1/2	13 UNC	12,700	110	25	9	7	10,75
9/16	12 UNC	14,288	110	25	11	9	12,25
5/8	11 UNC	15,875	110	28	12	9	13,5
3/4	10 UNC	19,050	125	32	14	11	16,5
7/8	9 UNC	22,225	140	32	18	14,5	19,5
1	8 UNC	25,400	160	36	20	16	22,25

F 7929

Dimensioni dei maschi e fori preparazione alla maschiatura

DIN
351

UNC



Ø nominale	Filetti per pollice P	Ø d1 mm	L1 mm	L2 mm	Ø d2 mm	□ K mm	Ø preforo mm
1	64 UNC	1,854	32	10	2,5	2,1	1,5
2	56 UNC	2,184	36	11	2,8	2,1	1,8
3	48 UNC	2,515	36	11	2,8	2,1	2,1
4	40 UNC	2,845	40	12	3,5	2,7	2,3
5	40 UNC	3,175	40	12	3,5	2,7	2,6
6	32 UNC	3,505	45	14	4	3	2,85
8	32 UNC	4,166	45	14	4,5	3,4	3,5
10	24 UNC	4,826	48	16	6	4,9	3,9
12	24 UNC	5,486	50	18	6	4,9	4,5
1/4	20 UNC	6,350	56	22	6	4,9	5,2
5/16	18 UNC	7,938	63	20	6	4,9	6,6
3/8	16 UNC	9,525	70	23	7	5,5	8
7/16	14 UNC	11,113	75	25	8	6,2	9,4
1/2	13 UNC	12,700	80	28	9	7	10,75
9/16	12 UNC	14,288	80	30	11	9	12,25
5/8	11 UNC	15,875	90	30	12	9	13,5
3/4	10 UNC	19,050	105	35	14	11	16,5
7/8	9 UNC	22,225	110	35	18	14,5	19,5
1	8 UNC	25,400	110	38	20	16	22,25

F 7820/1
F 7821/1
F 7829/7DIN
352

M

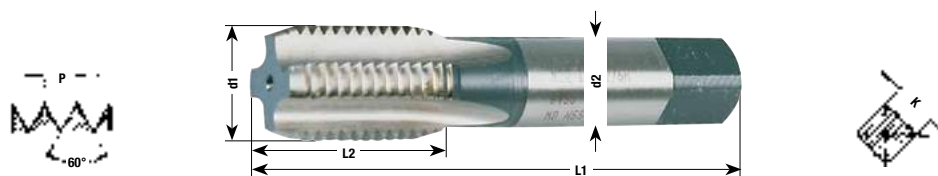

Ø d1 mm	P mm	L1 mm	L2 mm	Ø d2 mm	□ K mm	Ø preforo mm
M 1	0,25	25	8	2,5	2,1	0,75
M 1,1	0,25	25	8	2,5	2,1	0,85
M 1,2	0,25	25	8	2,5	2,1	0,95
M 1,4	0,3	28	10	2,5	2,1	1,10
M 1,6	0,35	32	10	2,5	2,1	1,25
(M 1,7)	0,35	32	10	2,5	2,1	1,3
M 1,8	0,35	32	10	2,5	2,1	1,45
M 2	0,4	36	11	2,8	2,1	1,6
M 2,2	0,45	36	11	2,8	2,1	1,75
(M 2,3)	0,4	36	11	2,8	2,1	1,9
M 2,5	0,45	40	12	2,8	2,1	2,05
(M 2,6)	0,45	40	12	2,8	2,1	2,1
M 3	0,5	40	12	3,5	2,7	2,5
M 3,5	0,6	45	14	4	3	2,9
M 4	0,7	45	14	4,5	3,4	3,3
M 4,5	0,75	45	14	5	3,8	3,7
M 5	0,8	48	16	6	4,9	4,2
M 6	1	50	18	6	4,9	5
M 7	1	50	18	6	4,9	6
M 8	1,25	56	18	6	4,9	6,8
M 9	1,25	63	18	7	5,5	7,8
M 10	1,5	70	23	7	5,5	8,5
M 11	1,5	70	25	8	6,2	9,5
M 12	1,75	75	28	9	7	10,2
M 14	2	80	30	11	9	12
M 16	2	80	30	12	9	14
M 18	2,5	95	35	14	11	15,5
M 20	2,5	95	35	16	12	17,5
M 22	2,5	100	35	18	14,5	19,5
M 24	3	110	38	18	14,5	21
M 27	3	110	38	20	16	24
M 30	3,5	132	43	22	18	26,5
M 33	3,5	132	43	25	20	29,5
M 36	4	150	53	28	22	32
M 39	4	150	53	32	24	35
M 42	4,5	160	58	32	24	37,5
M 45	4,5	160	58	36	29	40,5
M 48	5	180	63	36	29	43
M 52	5	180	63	40	32	47

F 7800
F 7801
F 7802
F 7823
F 7824
F 7825
F 7826
F 7827

Dimensioni dei maschi e fori di preparazione alla maschiatura

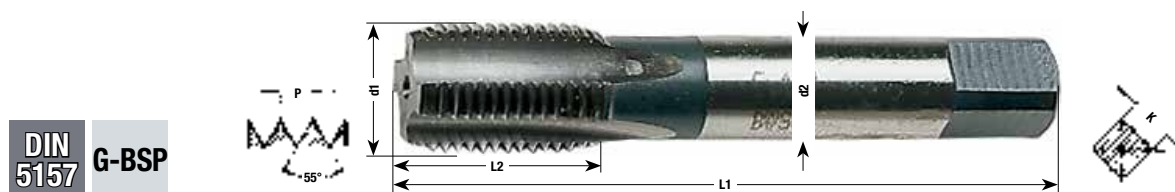
DIN
5157 **G-BSP**

Ø pollici	Filetti per pollice P	Ø d1 mm	L1 mm	L2 mm	Ø d2 mm	□ K mm	Ø preforo mm
G 1/8	28	9,728	63	20	7	5,5	8,8
G 1/4	19	13,157	70	22	11	9	11,8
G 3/8	19	16,662	70	22	12	9	15,25
G 1/2	14	20,955	80	22	16	12	19
G 5/8	14	22,911	80	22	18	14,5	21
G 3/4	14	26,441	90	22	20	16	24,5
G 7/8	14	30,201	90	22	22	18	28,25
G 1	11	33,249	100	25	25	20	30,75
G 1 1/8	11	37,897	125	40	28	22	35,5
G 1 1/4	11	41,910	125	40	32	24	39,5
G 1 3/8	11	44,323	125	40	36	29	42
G 1 1/2	11	47,803	140	40	36	29	45,5
G 1 3/4	11	53,746	140	40	36	29	51,4
G 2	11	59,614	160	40	36	29	57,2

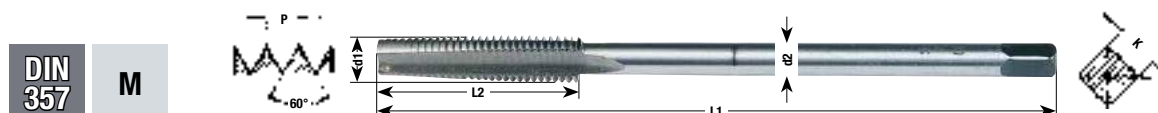
F 7816
F 7817
F 7819/2
F 7829/6

DIN
357 **M**

Ø d1 mm	P mm	L1 mm	L2 mm	Ø d2 mm	□ K mm	Ø preforo mm
M 3	0,5	70	22	2,2	—	2,5
M 3,5	0,6	80	25	2,5	2,1	2,9
M 4	0,7	90	25	2,8	2,1	3,3
M 4,5	0,75	90	25	3,3	2,7	3,7
M 5	0,8	100	28	3,5	2,7	4,2
M 6	1	110	32	4,5	3,4	5
M 7	1	110	36	5,5	4,3	6
M 8	1,25	125	40	6	4,9	6,8
M 9	1,25	140	40	7	5,5	7,8
M 10	1,5	140	45	7	5,5	8,5
M 11	1,5	160	45	8	6,2	9,5
M 12	1,75	180	50	9	7	10,2
M 14	2	200	56	11	9	12
M 16	2	200	63	12	9	14
M 18	2,5	220	63	14	11	15,5
M 20	2,5	250	70	16	12	17,5
M 22	2,5	280	80	18	14,5	19,5
M 24	3	280	80	18	14,5	21
M 27	3	315	90	20	16	24
M 30	3,5	315	100	22	18	26,5

F 7879
F 7880
F 7881
DIN
357 **MF**

Ø d1×P	L1 mm	L2 mm	Ø d2 mm	□ K mm	Ø preforo mm
M 6 × 0,75	125	25	4,5	3,4	5,2
M 7 × 0,75	125	25	5,5	4,3	6,2
M 8 × 1	135	35	6	4,9	7
M 9 × 1	140	35	7	5,5	8
M 10 × 1	145	35	7	5,5	9
M 11 × 1	155	35	8	6,2	10
M 12 × 1,5	175	42	9	7	10,5
M 14 × 1,5	190	42	11	9	12,5
M 16 × 1,5	200	45	12	9	14,5
M 18 × 1,5	210	45	14	11	16,5
M 20 × 1,5	235	45	16	12	18,5
M 20 × 1,5	250	45	18	14,5	20,5

F 7900

Dimensioni dei maschi e fori di preparazione alla maschiatura

DIN
2181 MF

\emptyset d1 x P	L1 mm	L2 mm	\emptyset d2 mm	□ K mm	\emptyset preforo mm
M 3 x 0,35	36	10	3,5	2,7	2,65
M 4 x 0,35	36	10	4,5	3,4	3,65
M 4 x 0,5	40	12	4,5	3,4	3,5
M 5 x 0,5	45	14	6	4,9	4,5
M 6 x 0,5	45	14	6	4,9	5,5
M 6 x 0,75	48	16	6	3,4	5,2
M 7 x 0,75	48	16	6	4,3	6,2
M 8 x 0,5	50	14	6	4,9	7,5
M 8 x 0,75	50	16	6	4,9	7,2
M 8 x 1	56	18	6	4,9	7
M 9 x 0,75	50	16	7	5,5	8,2
M 10 x 0,75	56	16	7	5,5	9,2
M 10 x 1	63	18	7	5,5	9
M 10 x 1,25	63	18	7	5,5	8,8
M 12 x 1	63	20	9	7	11
M 12 x 1,25	63	20	9	7	10,8
M 12 x 1,5	70	20	9	7	10,5
M 14 x 1	70	20	11	9	13
M 14 x 1,25	70	20	11	9	12,8
M 14 x 1,5	70	20	11	9	12,5
M 16 x 1	70	20	12	9	15
M 16 x 1,5	70	20	12	9	14,5
M 18 x 1,5	80	22	14	11	16,5
M 20 x 1	80	22	16	12	19
M 20 x 1,5	80	22	16	12	18,5
M 22 x 1	80	22	18	14,5	21
M 22 x 1,5	80	22	18	14,5	20,5
M 24 x 1	80	22	18	14,5	23
M 24 x 1,5	80	22	18	14,5	22,5
M 24 x 2	90	25	18	14,5	22
M 25 x 1,5	90	22	18	14,5	23,5
M 26 x 1,5	90	22	18	14,5	24,5
M 27 x 1,5	90	22	20	16	25,5
M 27 x 2	100	28	20	16	25
M 28 x 1,5	90	22	20	16	26,5
M 30 x 1	90	22	22	18	29
M 30 x 1,5	90	22	22	18	28,5
M 30 x 2	100	28	22	18	28
M 32 x 1,5	90	22	22	18	30,5
M 36 x 1,5	100	25	28	22	34,5
M 36 x 2	110	32	28	22	34
M 36 x 3	125	36	28	22	33
M 40 x 1,5	110	25	32	24	38,5
M 40 x 2	125	32	32	24	38
M 40 x 3	125	36	32	24	37

F 7810
F 7811
F 7828
F 7829

Maschi per macchine automatiche

M



\emptyset d1 mm	P mm	L1 mm	L2 mm	\emptyset d2 mm	\emptyset preforo mm
M 2	0,4	40	7	2,5	1,6
M 2,2	0,45	40	8	2,5	1,8
(M 2,3)	0,4	40	8	2,5	1,9
M 2,5	0,45	41	8	2,8	2,1
M 3	0,5	41	9	3	2,5
M 3,5	0,6	49	10	3,5	2,9
M 4	0,7	49	12	4	3,3
M 5	0,8	56	15	5	4,2
M 6	1	62	17	6	5

F 7872

Velocità di taglio, avanzamenti, refrigerazione, per punte elicoidali in HSS

parte 1

Materiali da forare	Designazione	Punta da utilizzare		Refrigerazione Lubrificazione
		Tipo	Acciaio	
Acciai non legati fino a 800 N/mm ²	C10, C35, CK10, CK35, 9S20, 9SMn28, 9SMn-Pb36, St33-1, St60-2	N	HSS	Olio da taglio Emulsione
Acciai non legati fino a 1000 N/mm ² Acciai da bonifica	C45, C60, CK45, CK 60, 16MnCr5, 45S20, 60S20, 41Cr4, 36Mn5, 42CrMo4, C60W3/C135w2	N	HSS	Olio da taglio Emulsione
Acciai legati - Acciai resistenti a corrosioni da acidi (INOX)	14NiCr18, 54NiCrMoS6, X10Cr13, X100CrMoV51, X10CrNiTi189, X12CrNiS188		HSS-E Cobalto	Olio da taglio Emulsione
Acciai resistenti al calore	X10CrSi6, X10CrAl13, X15CrNiSi2012, X20CrNiSi254		HSS-E Cobalto	Olio da taglio speciale
Ghisa grigia fino a 250 N/mm ²	GG. 15, GG. 20, GG. 25	N	HSS	Olio da taglio speciale A secco - Aria
Ghisa grigia oltre 250 N/mm ²	GG. 30, GG. 35, GG. 40	N	HSS	Olio da taglio speciale Aria
Fusioni di acciaio, ghisa malleabile, ghisa sferoidale	GS-38, GS-45, GS-70, GTW 35, GTW 60, GRS 35, GTS 70, GGG 38, GGG 45, GGG 70	N	HSS	Olio da taglio Emulsione
Rame	F-Cu, SF-Cu	T	HSS	Olio da taglio Emulsione
Rame elettrolitico	KE-Cu, E-CU	N	HSS	Olio da taglio
Ottone a truciolo corto	CuZn 39 Pb2 (MS 58), CuZn 44 Pb2	D (H)	HSS	A secco Olio da taglio
Ottone a truciolo lungo	CuZn 37 (MS 63), CuZn 10, CuZn 30	N	HSS	A secco Olio da taglio
Bronzo tenero, bronzo di fusione, bronzo allo zinco	G-CuSn 10 Zn, CuSn 8 (SnBz 8), G-CuSn 5 znPb (Rg5) (Rg 10)	N	HSS	Olio da taglio speciale
Bronzo duro	CuAl 8 (AlBz 8), CuAl 10 (AlBz 10 Ni), Bronzo/Berillio	N	HSS-E Cobalto	Olio da taglio speciale
Leghe di alluminio a truciolo lungo	AlCuMg 1, AlMg 3 Si, AlMg 7	T (W)	HSS	Olio da taglio speciale
Leghe di alluminio silicio fino a 10%	G-AlSi 6 Cu 4, G-AlSi 10 Mg, G-AlSi 5 Cu 1	T (W)	HSS	Olio da taglio speciale
Leghe di alluminio silicio oltre a 10%	G-AlSi 12, GD-AlSi 12, AlSi 12 CuNi	N	HSS	Olio da taglio speciale
Leghe di magnesio	G-MgAl 6 Zn 3, G-MgAl 8 Zn 1	D	HSS	A secco - Aria
Leghe di zinco	GD-ZnAl 4 GD-ZnAl Cu1, GK-ZnAl 4 Cu 3 Gk-ZnAl 6 Cu 1	T	HSS	Emulsione
Leghe di nichel	Nimonic 70 Nimonic 80 A, Inconell 700, Inconell 718, Hastelloy C/B Hastelloy X		HSS-E Cobalto	Olio da taglio speciale
Leghe di titanio, acciaio -Tic, metalli Ampco	Ti-Al 6 V 4, TiAl 5 Sn 2, Ti-ALMo V 811, Ampco 8 22		HSS-E Cobalto	Olio da taglio speciale
Materiali sintetici termoplastici	PVC, Poliamide, Polistirolo, Plexiglas, Delrin, Eternit ecc.	T	HSS-E Cobalto	A secco - Aria
Materiali sintetici duri con cariche anorganiche	Bachelite, Resine epossidiche, Melamina, Resine fenoliche, Amianto, Fibre di vetro ecc.	N	HSS-E Cobalto	A secco - Aria
Materiali sintetici con cariche organiche	Pressati di legno, Paniforti, Fibre, Resine fenoliche	T	HSS-E Cobalto	A secco - Aria

I valori indicati sono validi per profondità di foratura fino a 3-4 volte il \varnothing della punta, per profondità maggiori è consigliabile ridurre la velocità di taglio e l'avanzamento. Per eseguire fori con profondità superiore a 5 volte il \varnothing è consigliabile impiegare punte al posto delle tradizionali (tipo N e W), usando gli stessi valori di taglio. Per punte a gradino, la velocità di taglio è in relazione al diametro maggiore (di svasatura), mentre l'avanzamento è in relazione al diametro minore (di foratura).

	Velocità periferica m/min	Ø punta mm															
		2,5		4		6,3		10		16		25		40		63	
		mm/giro	giri/min	mm/giro	giri/min	mm/giro	giri/min	mm/giro	giri/min	mm/giro	giri/min	mm/giro	giri/min	mm/giro	giri/min	mm/giro	giri/min
32	0,05	4080	0,08	2550	0,12	1620	0,13	1020	0,25	635	0,32	407	0,40	255	0,56	160	
20	0,05	2550	0,08	1600	0,12	101	0,18	635	0,25	395	0,32	255	0,40	159	0,56	100	
8÷10	0,04	1150	0,06	720	0,10	455	0,14	285	0,19	180	0,25	115	0,32	72	0,45	46	
10	0,03	1275	0,05	800	0,08	505	0,11	318	0,15	200	0,20	127	0,25	80	0,36	51	
20	0,08	2550	0,12	1600	0,20	1010	0,28	635	0,38	395	0,50	255	0,63	159	0,85	100	
20	0,06	2550	0,10	1600	0,16	1010	0,22	635	0,30	395	0,40	255	0,50	159	0,70	100	
20	0,06	2550	0,10	1600	0,16	1010	0,22	635	0,30	395	0,40	255	0,50	159	0,70	100	
32	0,06	4080	0,10	2550	0,16	1620	0,22	1020	0,30	635	0,40	407	0,50	255	0,70	160	
20	0,06	2550	0,10	1600	0,16	1010	0,22	635	0,30	395	0,40	255	0,50	159	0,70	100	
63	0,08	8030	0,12	5020	0,20	3185	0,28	2000	0,38	1250	0,50	802	0,63	502	0,85	318	
40	0,06	5100	0,10	3190	0,16	2020	0,22	1270	0,30	795	0,40	510	0,50	318	0,7	202	
12	0,04	1530	0,06	955	0,10	610	0,14	380	0,19	238	0,25	153	0,32	96	0,45	61	
32	0,06	4080	0,10	2550	0,16	1620	0,22	1020	0,30	635	0,40	407	0,50	255	0,7	160	
63	0,08	8030	0,12	5020	0,20	3185	0,28	2000	0,38	1250	0,50	802	0,63	502	0,85	318	
50	0,08	6370	0,12	3980	0,20	2530	0,28	1590	0,38	995	0,50	637	0,63	398	0,85	253	
32	0,06	4080	0,10	2550	0,16	1620	0,22	1020	0,30	635	0,40	407	0,50	255	0,70	160	
63	0,08	8030	0,12	5020	0,20	3185	0,28	2000	0,38	1250	0,50	802	0,63	502	0,85	318	
50	0,06	6370	0,10	3980	0,16	2530	0,22	1590	0,30	995	0,40	637	0,50	398	0,70	253	
6	0,03	765	0,05	480	0,08	300	0,11	190	0,15	120	0,20	76	0,25	48	0,30	30	
6	0,03	765	0,05	480	0,08	300	0,11	190	0,15	120	0,20	76	0,25	48	0,335	30	
32	0,08	4080	0,12	2550	0,20	1620	0,28	1020	0,38	635	0,50	407	0,63	255	0,85	160	
20	0,08	2550	0,12	1600	0,20	1010	0,28	635	0,38	395	0,50	255	0,63	159	0,85	100	
20	0,05	2550	0,08	1600	0,12	1010	0,18	635	0,25	395	0,32	255	0,40	159	0,53	100	

Indice numerico

Articolo	Pag.	Grp.	Articolo	Pag.	Grp.	Articolo	Pag.	Grp.	Articolo	Pag.	Grp.	Articolo	Pag.	Grp.	Articolo	Pag.	Grp.
549	618	G	1063	470	E	1427	19, 20	A	1590	56, 57	A	1761/3	176	B	2		
550	618	G	1064/9	471	E	1428/16	20	A	1591/0	57	A	1762	176	B	2002/2	844	M
554	619	G	1065/5	471	E	1429	20	A	1593	58, 59	A	1764/1	176	B	2004/1	844	M
555	619	G	1066/3	472	E	1431	20	A	1594/85	59	A	1765	176	B	2009	845	M
667/1	290	C	1067	472, 474	E	1432	20	A	1595/1	60	A	1767	177	B	2010/1	845	M
679	291	C	1068/3	473	E	1433	20	A	1596	156	B	1768	177	B	2024	196	B
680	291	C	1069/2	473	E	1434	20	A	1596/15	60	A	1769	177	B	2025	196	B
681/1	291	C	1070/3	473	E	1435	21	A	1597	156	B	1770	177	B	2026/1	196	B
682	291	C	1071/1	474	E	1436	21	A	1598	156	B	1772	177	B	2028	196	B
710/1	512	F	1072	474	E	1437/7	22	A	1599	156	B	1773	177	B	2035	196	B
711/1	512	F	1073/1	474	E	1439/2	21	A	1600	61, 62	A	1774	177	B	2037/1	196	B
712/1	512	F	1075/1	474	E	1441	21	A	1601	156	B	1777	177	B	2046	196	B
713/5	512	F	1081/6	475	E	1442/7	22	A	1603	156	B	1780/1	178	B	2048	196	B
714/1	513	F	1083/13	475	E	1443/7	22	A	1604/0	156	B	1781/1	178	B	2050	197	B
715/5	513	F	1084/1	475	E	1444/1	23	A	1606/1	157	B	1782/0	178	B	2052	197	B
716/1	513	F	1088/2	476	E	1453/1	22	A	1607/33	158	B	1783/1	179	B	2054	197	B
717/5	513	F	1089/6	476	E	1470	24	A	1608/2	158	B	1784/2	179	B	2064	197	B
718/1	513	F	1091/11	477	E	1471	24, 25	A	1609/1	159	B	1785/1	179	B	2070	197	B
719/5	513	F	1097/1	477	E	1472	24	A	1612/1	159	B	1786/1	180	B	2072	197	B
720/1	514	F	1111/8	478	E	1473/3	25	A	1613	159	B	1787	180	B	2073	197	B
721/5	514	F	1112/0	478	E	1474/7	25	A	1614	159	B	1788	180	B	2075	197	B
724/1	514	F	1113	478-481	E	1475/7	25	A	1615	159, 16	B	1789	180	B	2076	197	B
726	292	C	1114/5	482	E	1476/2	24	A	1616/1	160	B	1791/1	181	B	2080	197	B
736	292	C	1115	482, 483	E	1478/0	25	A	1617/1	161	B	1792	181	B	2085	197, 198	B
777	515, 516	F	1116	483	E	1479	23, 26	A	1618/1	162	B	1793	182, 183	B	2086/0	198	B
778/5	517	F	1117	483	E	1480/6	26	A	1620/3	162	B	1794	183, 184	B	2088/1	198	B
790	620	G	1118	486, 487	E	1481/25	26	A	1622/3	163	B	1795/1	185	B	2089/3	199	B
791/4	620	G	1119/4	483	E	1482/1	27	A	1630/1	163	B	1798	186, 187	B	2090/3	199	B
792	620	G	1120	484, 485	E	1483/10	27	A	1631/1	163	B	1799/5	187	B	2091/3	199	B
793/4	620	G	1121	485, 487	E	1484	27, 28	A	1632/1	163	B	1801/1	187	B	2092/1	199	B
860	621	G	1122/0	487	E	1486/35	28	A	1634/1	163	B	1802/1	187	B	2093/8	199	B
900/2	621	G	1123/4	487	E	1487	30-32	A	1635/1	163	B	1803	187	B	2097/1	199	B
901/2	621	G	1124/1	488	E	1488	31-33	A	1636/1	163	B	1807	188	B	2100	200	B
905/4	621	G	1125	489, 490	E	1489/3	34	A	1637/1	163	B	1808/1	188	B	2101/3	200	B
906	621	G	1126	490-496	E	1490	34	A	1638/1	164	B	1809/1	188	B	2104	200	B
910	622	G	1127	497, 498	E	1491	34	A	1639/1	164	B	1811/5	189	B	2121	200	B
911/7	622	G	1128	499, 500	E	1492	34	A	1658/1	164	B	1813/0	189	B	2122/1	200	B
912/1	622	G	1129/1	499	E	1493/4	33	A	1660/1	164	B	1815/1	189	B	2123/1	200	B
914	622	G	1130/2	500	E	1494/1	35	A	1661/3	164	B	1816/2	189	B	2125/4	200	B
915	622	G	1131/1	500	E	1495	36	A	1662/1	167	B	1818/0	190	B	2128	200	B
916	622, 623	G	1133/4	500	E	1496	36	A	1663/1	165	B	1819	190, 191	B	2133	201	B
917	623	G	1135/1	501	E	1497/2	36	A	1664/5	165	B	1820/1	191	B	2134	201	B
920	623	G	1138/11	501	E	1499/1	36	A	1665/5	165	B	1821/3	192	B	2135	202	B
960/1	458	E	1139/41	502	E	1501/1	36	A	1670/1	166	B	1845/1	192	B	2136/3	202	B
963/3	458	E	1140	503-505	E	1502/1	37	A	1671/1	166	B	1849	192	B	2137	202	B
970/4	459	E	1141/1	506	E	1503	37	A	1673/5	165	B	1850	192	B	2138	203	B
971/5	459	E	1142/1	507	E	1505/0	38	A	1675/4	165	B	1851	192	B	2142	203	B
972/2	460	E	1143	507, 508	E	1506/3	38	A	1676/5	166	B	1853/1	192	B	2143	204	B
973/3	460	E	1144/1	508	E	1517	39	A	1677/1	166	B	1878	193	B	2144/2	204	B
975/1	461	E	1145	509	E	1518	39	A	1701/1	167	B	1880	193	B	2145	205	B
980/1	462	E	1146/1	509	E	1519	39	A	1702/1	167	B	1881	193	B	2146	205	B
983/1	462	E	1147/1	509	E	1520	39	A	1704/1	167	B	1886	193	B	2148	206	B
993/1	462	E	1148/1	509	E	1521	39	A	1710/1	167	B	1887	193	B	2150	206	B
994/18	462	E	1150	509	E	1522/1	39	A	1711/1	167	B	1901/2	193	B	2151/1	206	B
995/4	463	E	1152	509	E	1523/5	39	A	1715/1	167	B	1902	193	B	2153	207	B
998/1	463	E	1380/1	16	A	1524	40	A	1716/1	167	B	1903/1	194	B	2156/4	207	B
			1381/1	16	A	1525	40	A	1729/5	168	B	1905/0	194	B	2168	207	B
			1395/1	16	A	1526/7	41	A	1730/7	168	B	1906/0	194	B	2170	207	B
			1397/1	16	A	1533	42	A	1731/5	168	B	1907	194	B	2171	207	B
			1399	17	A	1534	42	A	1732	168-170	B	1975/2	195	B	2172/2	207	B
			1400/6	17	A	1541/1	43	A	1740/0	169	B	1976/1	195	B	2173/1	208	B
			1401	17	A	1543/1	43	A	1741/1	169	B	1977/3	195	B	2174	208	B
			1403	17	A	1549	44	A	1743/2	170	B	1978	195	B	2175	208	B
			1405/6	17	A	1569	44	A	1745/1	170	B	1979	195	B	2176/1	208	B
			1407	17	A	1574	45, 46	A	1746/1	171	B	1980/1	196	B	2179	208	B
			1408/6	17	A	1575/3	46	A	1747/0	171	B	1985/1	842	M	2180/1	208	B
			1409	18	A	1576	46, 47	A	1748/1	172	B	1986/6	842	M	2181	209	B
			1410/5	18	A	1577	48-50	A	1749/1	172	B	1988/2	843	M	2182/2	209	B
			1412/5	18	A	1578/11	53	A	1750	172, 173	B	1990/1	843	M	2183/5	209	B
			1413/6	18	A	1581/11	51	A	1751/1	173	B	1993/6	843	M	2184/9	209	B
			1418	19	A	1582/1	52	A	1752	172, 174	B	1995/1	843	M	2185	209-211	B
			1419	19	A	1583	52-55	A	1753	174, 175	B	1996	838, 839	M	2186	211-214	B
			1421	19	A	1584/1	52	A	1754	175	B	1997	839, 840	M	2187/2	215	B
			1424	19	A	1586/1	60	A	1755	175	B	1998/1	840	M	2188	215-217	B
			1425	19	A	1587/6	48	A	1756	175	B				2189/0	217	B
			1426	19	A	1589/3	56	A	1760	176	B				2190	217, 218	B

Indice numerico

Articolo	Pag.	Grp.	Articolo	Pag.	Grp.	Articolo	Pag.	Grp.	Articolo	Pag.	Grp.	Articolo	Pag.	Grp.	Articolo	Pag.	Grp.
2191/10	219	B	2336/1	236	B	2693/5	366	D	3025	94	A	3177	143, 144	A	3324/1	802	L
2192/1	219	B	2337/1	236	B	2696	366	D	3027/2	95	A	3179/79	144	A	3325	802	L
2193	220-227	B	2338/1	237	B	2697/5	366	D	3028	94, 95	A	3180/2	950	N	3325/1	313	C
2194	228, 229	B	2339/1	237	B	2699/1	366	D	3029/5	96	A	3181/1	950	N	3326	802	L
2195	228, 229	B	2340	237	B	2710/1	943	N	3030/8	96	A	3185/1	950	N	3326/9	313	C
2196	228, 229	B	2342	237	B	2712/9	944	N	3031	97	A	3192/6	951	N	3330/3	802	L
2197/1	796	L	2344	237	B	2716/9	946	N	3032/6	97	A	3195/7	951	N	3333/4	313	C
2198/0	797	L	2354	238	B	2731/9	947	N	3034	97, 98	A	3197/7	951	N	3337/1	802	L
2214	797	L	2355	238	B	2733	367	D	3036/1	295	C	3200/9	952	N	3359	803	L
2215	797	L	2356	238	B	2741/1	367	D	3037/2	296	C	3205/5	953	N	3360/1	803	L
2217/1	797	L	2358	238	B	2747	949	N	3038/4	296	C	3208/19	953	N	3361	803	L
2222	798	L	2361	238	B	2764	368	D	3043	296	C	3209/9	952	N	3370	803	L
2223	798	L	2363	238	B	2801	370	D	3048/1	296	C	3210	145	A	3371/3	803	L
2224/1	798	L	2365	238	B	2803/9	370	D	3049/9	296	C	3211/1	145	A	3372/1	804	L
2225	798, 799	L	2368	239	B	2804	370	D	3051/1	296	C	3212/9	145	A	3373	804	L
2226	798, 799	L	2370	239	B	2805	370	D	3052	296	C	3213	145	A	3374	804	L
2227/1	799	L	2376/1	239	B	2806	370	D	3053/3	297	C	3214/9	145	A	3376/3	804	L
2230	800	L	2380	239	B	2810	370	D	3056/3	297	C	3215/1	950	N	3377	804	L
2232/2	800	L	2384/0	239	B	2813	370	D	3057	297	C	3216/5	146	A	3385/6	624	G
2234	800	L	2386	239	B	2837	68-70	A	3058/6	297	C	3218/9	146	A	3386/5	624	G
2236	800	L	2407/1	240	B	2839/2	71	A	3059/3	297	C	3219/3	147	A	3388/5	625	G
2237/3	928	N	2408/2	240	B	2842/3	72	A	3060/5	98	A	3221/9	147	A	3390	625	G
2238	801	L	2410/1	241	B	2844	73-75	A	3061/3	98	A	3223	148-151	A	3391	805	L
2238	928	N	2414/1	241	B	2845/3	76	A	3062/1	99	A	3225/3	152	A	3396/1	805	L
2239/2	801	L	2416	241	B	2849	76	A	3063	98-100	A	3225/4	954	N	3403	805	L
2240	801	L	2420	241, 242	B	2856/7	78	A	3064	100	A	3226	152, 153	A	3405	805	L
2242	929	N	2421	242	B	2860/7	78	A	3080/4	100	A	3226/1	954	N	3408	806	L
2244	929, 930	N	2422	242, 243	B	2864	79	A	3082/9	101	A	3232	955, 956	N	3409	806	L
2245/1	931	N	2423	243, 244	B	2865	79	A	3083	101, 102	A	3233/3	956	N	3410/2	806	L
2246	931	N	2424	245, 246	B	2866	79	A	3084/2	102	A	3234/1	957	N	3412	806	L
2247	931	N	2425/1	246	B	2878/1	80	A	3086/2	103	A	3235/7	957	N	3413/3	806	L
2248/9	931	N	2426	246	B	2879/3	80	A	3087/4	104	A	3238/9	958	N	3415/0	807	L
2249	931	N	2432/1	246	B	2880/5	80	A	3088	103-105	A	3240/2	959	N	3416/20	807	L
2250	932, 933	N	2439	247	B	2881/3	81	A	3089/5	105	A	3243/9	959	N	3417	807	L
2251	933-935	N	2440	247	B	2882/3	81	A	3090/5	105	A	3244	959, 960	N	3425	808	L
2252	935	N	2512	248	B	2883	81	A	3091/9	106	A	3245/8	960	N	3426	808	L
2253/1	935	N	2513	248	B	2885	81	A	3092	106, 107	A	3246/7	960	N	3427	808	L
2256	936	N	2516	248	B	2910	82	A	3093/4	107	A	3247	298	C	3429/0	314	C
2257/1	936	N	2518	248	B	2911/1	82	A	3094	107, 108	A	3248/9	298	C	3430/2	314	C
2260	846	M	2523	248	B	2912	83	A	3095/2	108	A	3254	298	C	3431/5	314	C
2262	847, 848	M	2535	247	B	2928/9	83	A	3097/3	108	A	3255	298, 299	C	3432	314-316	C
2267	849	M	2546/2	249	B	2930/5	84	A	3098/1	108	A	3258/4	299	C	3436/1	315	C
2268	849, 850	M	2548/1	249	B	2931	83	A	3105	109, 110	A	3259	299	C	3440/2	315	C
2269	850, 851	M	2549	249	B	2932	85	A	3106	109, 110	A	3262	299	C	3444/1	316	C
2270	851, 852	M	2552	249	B	2933/5	85	A	3107	110, 111	A	3263	299-301	C	3445	316	C
2271	932-936	N	2553	249	B	2934/85	84	A	3108	112, 115	A	3264	301	C	3448	316	C
2271/01	852	M	2569	359	D	2935	86	A	3109	113, 115	A	3265	301, 302	C	3448	808	L
2272/0	937	N	2570	359	D	2936	87, 88	A	3110	115-117	A	3266/2	302	C	3449	808	L
2274	937	N	2571	359	D	2937	86, 88	A	3111	118, 119	A	3267/2	302	C	3450	808	L
2276/2	941	N	2580	360	D	2938/1	89	A	3112	119-121	A	3269	302, 303	C	3451/0	316	C
2277/1	938	N	2581	360	D	2939/8	89	A	3113/9	122	A	3270/2	303	C	3452	316	C
2279	938	N	2585	360	D	2940/4	90	A	3114	122, 123	A	3271/1	303	C	3454/8	316	C
2280	938	N	2588/1	360	D	2941/10	90	A	3115	124, 125	A	3280/5	802	L	3455/0	316	C
2281/1	939	N	2589/1	360	D	2943	90	A	3116	125-127	A	3285/1	303	C	3456/7	250	B
2282	939, 940	N	2590/2	360	D	2945/88	86	A	3117/4	128	A	3290	304	C	3457/5	250	B
2283	940, 941	N	2592	360	D	2995/35	292	C	3118/9	128	A	3292/2	304	C	3458/1	251	B
2284/1	942	N	2594	360	D	2997/1	292	C	3119/1	129	A	3293/8	304	C	3459/3	251	B
2285/1	942	N	2605/2	361	D	2999/4	293	C	3120/7	129	A	3294	304, 305	C	3460/1	251	B
2286	942	N	2611/2	362	D				3121	130, 131	A	3295/5	305	C	3461/2	251	B
2286/1	230	B	2622/1	362	D				3122	131-133	A	3296/7	305	C	3462/82	853	M
2287/1	230	B	2626	363	D	3000/5	293	C	3129/6	134	A	3300	306, 307	C	3463	856	M
2288/40	230	B	2627/1	363	D	3001	293, 294	C	3130/8	135	A	3303	307	C	3464/7	854	M
2292	231	B	2632	363	D	3002/1	295	D	3131/9	136	A	3304	307	C	3465	855-857	M
2300	231	B	2633/2	363	D	3003	295	C	3132/65	137	A	3305/8	307	C	3466	855-859	M
2301	231	B	2640/2	363	D	3004	295	C	3142/6	139	A	3309	308	C	3467	855-860	M
2312	231	B	2645	364	D	3005	295	C	3144/2	139	A	3310/4	308	C	3469/5	860	M
2313	231, 232	B	2647/190	364	D	3007	295	C	3146/4	140	A	3314/1	307	C	3470	317	C
2314/1	232	B	2648/190	364	D	3008/4	295	C	3147/1	140	A	3315/44	308	C	3470/71	860	M
2315	233, 234	B	2650	364	D	3010	295	C	3148/3	140	A	3316/5	309	C	3471	317	C
2316/1	234	B	2651	364	D	3015/171	91	A	3149/1	140	A	3317/25	310	C	3472	317	C
2320	235	B	2656/4	365	D	3017/1	91	A	3153/2	141	A	3318/3	310	C	3474	317	C
2322/1	235	B	2658/3	365	D	3018/58	92	A	3154	141	A	3319/3	311	C	3475	317	C
2325/1	235	B	2659/1	365	D	3019/10	93	A	3155	141	A	3320/3	311	C	3476	318	C
2327/1	235	B	2666	365	D	3020	93	A	3169	141, 142	A	3321/3	311	C	3477/2	318	C
2332	235	B	2690	365	D	3021/8	93	A	3170/4	142	A	3322/5	311	C	3479	317-320	C
2335	235	B	2692	366	D	3023/12	94	A	3176/0	143	A	3323/95	312	C	3482/6	320	C

Indice numerico

Articolo	Pag.	Grp.	Articolo	Pag.	Grp.	Articolo	Pag.	Grp.	Articolo	Pag.	Grp.	Articolo	Pag.	Grp.	Articolo	Pag.	Grp.
3483/2	320	C	3688	741	K	3800	762	K	3894/1	770	K	4003	389	D	4210	649	H
3486	318,319	C	3689/8	742	K	3804	762	K	3895	770	K	4004/7	389	D	4213/4	650	H
3487/1	319	C	3690/3	742	K	3805	762	K	3896	770	K	4005/5	390	D	4214/2	650	H
3488/9	319	C	3692	742	K	3806	762	K	3897	770-772	K	4006/1	390	D	4215	650, 651	H
3490	321	C	3693/8	261	B	3807	762	K	3898	770-772	K	4008/2	392	D	4216/9	651	H
3491	321	C	3696/7	261	B	3809	762	K	3899/15	773	K	4009/8	392	D	4217	651	H
3492	321	C	3697/1	261	B	3810	762	K	3900/3	773	K	4010/4	392	D	4219	652	H
3503/8	252	B	3702/3	331	C	3812	762	K	3901/8	773	K	4011	393, 394	D	4220	652	H
3504/7	252	B	3703/3	331	C	3815/2	763	K	3902	773, 774	K	4012	395, 396	D	4221	652	H
3505/9	253	B	3706/4	332	C	3816/33	763	K	3903	775	K	4013	396	D	4222	652	H
3506/1	254	B	3708	332	C	3817/2	862	M	3904	775	K	4014	396, 397	D	4225	652	H
3507/81	254	B	3709/6	332	C	3818/8	862	M	3905	775	K	4015	397, 398	D	4226	652	H
3510	321	C	3710	333	C	3819	862, 863	M	3906/0	775	K	4016	397, 398	D	4227/5	653	H
3512	321	C	3711/2	333	C	3820	864, 865	M	3907/1	775	K	4017/5	398	D	4228	653	H
3513	321	C	3712/5	333	C	3821	763	K	3910	775	K	4019/9	399	D	4233	653	H
3514	321	C	3713/1	334	C	3822/8	865	M	3912	776	K	4020	399, 400	D	4236	653	H
3515	321	C	3714	334, 335	C	3825	763	K	3913	776	K	4053/3	400	D	4238	653	H
3520/2	322	C	3715	335	C	3826/3	764	K	3914	776	K	4054/9	401	D	4239	653	H
3522/9	322	C	3716	335	C	3829/2	764	K	3915/2	776	K	4055	402	D	4240	653	H
3524	322, 323	C	3717	335	C	3830/4	764	K	3916	776	K	4057/3	402	D	4280	654	H
3525/9	323	C	3718	335	C	3831/4	764	K	3918/4	776	K	4062/3	402	D	4282	654	H
3526/9	324	C	3719	335	C	3832	765	K	3919/5	776	K	4063/1	402	D	4283/1	654	H
3527/4	324	C	3720	335	C	3833/6	765	K	3920/3	777	K	4064/2	402	D	4286	654	H
3528/7	324	C	3721	335, 336	C	3834	765	K	3921	777, 778	K	4066	402	D	4287	654	H
3529/66	325	C	3723/9	743	K	3835	765	K	3922/5	778	K	4068/9	402	D	4288	655	H
3543/6	325	C	3724/3	743	K	3836/2	765	K	3923/5	779	K	4069	402	D	4290/7	655	H
3550/6	809	L	3725	743, 744	K	3838	765, 766	K	3924	779, 780	K	4070/3	403	D	4291/2	655	H
3552/8	809	L	3726	744-747	K	3839	766	K	3925/9	780	K	4071/9	403	D	4293/7	656	H
3554/8	810	L	3727	745-748	K	3841	766	K	3926/5	781	K	4073/9	403	D	4295	657	H
3558/7	810	L	3728/3	748	K	3842	766	K	3927	782, 783	K	4074/9	403	D	4296	657	H
3570/6	254	B	3729	749, 750	K	3843	766	K	3928/3	783	K	4075/5	262	B	4297	657	H
3585	255	B	3730/1	861	M	3844/1	371	D	3929	783-785	K	4079/1	262	B	4298	657	H
3591	255	B	3731	749, 750	K	3844/1	766	K	3930	786-788	K	4080	262	B	4300/4	657	H
3594	255	B	3732/4	861	M	3845	767	K	3931	788, 789	K	4081/2	262	B	4301/3	658	H
3598	255	B	3734/6	861	M	3846/7	767	K	3933/2	789	K	4082/2	263	B	4302	658	H
3599	255	B	3735/1	861	M	3847/7	372	D	3934/4	790	K	4084/1	263	B	4303	658	H
3600/3	255	B	3738/95	863	M	3848	372, 373	D	3935	790, 791	K	4085	263	B	4304	658	H
3601/2	326	C	3739/1	861	M	3848/1	767	K	3936/8	791	K	4087/1	263	B	4305/1	659	H
3602/4	326	C	3740/7	861	M	3849/9	373	D	3942	635	G	4088/1	263	B	4306/2	659	H
3603/4	326	C	3745	626, 627	G	3850	374	D	3943	635	G	4090/7	263	B	4307/5	659	H
3604	327	C	3746	627, 628	G	3850	768	K	3945/3	635	G	4092/5	264	B	4310/9	660	H
3605	327	C	3747	628	G	3851	374, 375	D	3946	635, 636	G	4093/4	264	B	4324/9	660	H
3607/3	327	C	3748	629, 630	G	3851/4	768	K	3947/6	636	G	4094/4	264	B	4326/4	660	H
3608	327	C	3749/9	630	G	3852/5	768	K	3948/3	636	G	4096/1	264	B	4327/0	661	H
3609/3	327	C	3750/9	631	G	3852/8	375	D	3949/2	636	G	4100/1	265	B	4329	661	H
3610/1	327	C	3751	631, 633	G	3853/4	375	D	3950	637	G	4101/1	265	B	4330	661	H
3611/1	327	C	3752/6	634	G	3854	376	D	3954	637	G	4102/5	265	B	4333/1	661	H
3614/2	328	C	3753	634	G	3855/1	768	K	3955	637	G	4104/2	265	B	4334/1	662	H
3615/27	328	C	3755	811, 812	L	3856/3	376	D	3957/2	637	G	4106/1	266	B	4335/1	662	H
3616/7	328	C	3756/9	813	L	3857	376	D	3958	866, 867	M	4108/1	266	B	4337	662	H
3620/2	329	C	3757/9	813	L	3858	376	D	3959	866, 867	M	4111/1	266	B	4338	662	H
3621/6	329	C	3758	814	L	3858	768	K	3960	867, 868	M	4118/7	266	B	4339	662	H
3622/1	329	C	3765	751, 752	K	3860/2	377	D	3961/5	868	M	4119/1	266	B	4340	662, 663	H
3623	329, 330	C	3766/5	752	K	3861/2	377	D	3963/4	869	M	4120/3	267	B	4341/5	663	H
3624/8	330	C	3767/8	753	K	3862	377	D	3967/1	870	M	4122/1	267	B	4342	664	H
3625	330	C	3768	753, 754	K	3863/5	377	D	3970/5	870	M	4124	267	B	4345	664	H
3626	330	C	3769/2	754	K	3865/1	377	D	3974/9	638	G	4126/1	267	B	4439	664	H
3628/7	330	C	3770	754	K	3866/7	378	D	3976/5	638	G	4127/1	267	B	4440/9	664	H
3630/8	256	B	3771/7	754	K	3867/9	378	D	3977/6	639	G	4128/1	268	B	4445/9	665	H
3632/70	257	B	3773	755, 756	K	3868/8	769	K	3978/4	639	G	4130/3	268	B	4466	665	H
3635	257	B	3774/14	756	K	3870	379	D	3979/3	387	D	4133/3	268	B	4468/0	665	H
3638/9	258	B	3776/82	756	K	3871	379	D	3980/2	387	D	4136/1	268	B	4469/9	666	H
3644/7	259	B	3777/7	757	K	3872/3	379	D	3981/8	387	D	4150	646	H	4470/6	666	H
3645/5	258	B	3778/88	757	K	3873/9	380	D	3982/6	387	D	4153	646	H	4471	666, 667	H
3658/93	258	B	3779	757, 758	K	3874/2	380	D	3984	387	D	4160/2	646	H	4472/7	668	H
3667/4	259	B	3780	758	K	3875/8	381	D	3990	388	D	4168/5	647	H	4473/2	668	H
3668	259, 260	B	3781	758, 759	K	3877	381, 382	D	3992/2	388	D	4170/2	647	H	4476/3	668	H
3669/9	260	B	3782/4	759	K	3878/71	383	D	3993/55	388	D	4172	648	H	4477	668, 669	H
3679/1	740	K	3783/7	759	K	3879/95	384	D	3994	388	D	4173	648	H	4478/2	669	H
3679/6	261	B	3784/3	760	K	3880	385, 386	D	3996	388	D	4175/2	648	H	4480/7	669	H
3680/2	740	K	3785/6	760	K	3881	386	D	3997	388	D	4200	649	H	4481/4	669	H
3681	740, 741	K	3788/46	760	K	3882/5	386	D	3998/6	388	D	4201	649	H	4482/2	670	H
3683	740, 741	K	3789	760, 761	K	3883	386	D	3999/7	389	D	4203	649	H	4483/4	670	H
3684/2	741	K	3790/3	761	K	3884	386	D				4205	649	H	4491/1	670	H
3686	741	K	3797/8	761	K	3885	386	D				4206	649	H	4492	670, 671	H
3687	742	K	3798	762	K	3889	770	K	4			4207	649	H	4493/9	671	H

Indice numerico

Articolo	Pag.	Grp.	Articolo	Pag.	Grp.	Articolo	Pag.	Grp.	Articolo	Pag.	Grp.	Articolo	Pag.	Grp.	Articolo	Pag.	Grp.
4494/9	672	H	4857	691	H	5161	705	H	5320/7	346	C	5469	274	B	6062/1	282	B
4495/9	672	H	4862	691	H	5162/1	705	H	5321	346	C	5470	274	B	6064/1	282	B
4497	672-674	H	4863	691	H	5165/6	706	H	5323/5	347	C	5472	274	B	6066/1	282	B
4498/6	673	H	4864	691	H	5166	706, 707	H	5326/1	346	C	5474	274	B	6072/4	283	B
4499/6	673	H	4866	691	H	5167/7	707	H	5335	344, 377	C	5486	274	B	6074/56	283	B
4500	674	H	4867	691	H	5168/3	708	H	5336	343-345	C	5487	274	B	6076/6	283	B
4501/2	674	H	4868/3	691	H	5169/8	708	H	5337/23	348	C	5490	274	B	6077	284	B
4502/4	674	H	4869	692	H	5170/96	708	H	5338/5	347	C	5491	274	B	6078	284	B
4503	674, 675	H	4870	692	H	5173/1	709	H	5339/2	347	C	5495/1	274	B	6079	284	B
4504/2	675	H	4871/5	692	H	5177/6	709	H	5347	269	B	5497/1	275	B	6080	284	B
4505	675	H	4873	692	H	5178	709	H	5348	269	B	5550/1	275	B	6081	284	B
4506	675	H	4874	692	H	5179	709	H	5349/3	269	B	5552	275	B	6082	284	B
4507/1	675	H	4875	692	H	5180/2	709	H	5350	269	B	5553/1	275	B	6083	284	B
4526	675	H	4876	692	H	5190/0	710	H	5351/6	269	B	5565/1	275	B	6085	284	B
4530/1	676	H	4879	692	H	5191/0	710	H	5352	269	B	5581	275	B	6086	284	B
4531/6	676	H	4880	693	H	5192	710	H	5353	269	B	5585/2	275	B	6087	284	B
4532/1	676	H	4881	693	H	5193	710	H	5357	270	B	5593/1	276	B	6088	284	B
4533	677	H	4882	693	H	5194/1	710	H	5358	270	B	5594/1	276	B	6089	284	B
4696/5	677	H	4884	693	H	5195/2	710	H	5360	270	B	5595/8	276	B	6090	284	B
4700	677	H	4886	693	H	5196	710	H	5361	270	B	5596	276, 277	B	6091	284	B
4701	677	H				5197	711	H	5364	270	B	5597	277	B	6092	284	B
4702/16	677	H	5			5198	711	H	5365/2	271	B	5599/1	277	B	6093	284	B
4703	677	H	5008	694	H	5200	711	H	5366	271	B	5600	277	B	6096/12	284	B
4704/58	677	H	5010	694	H	5202	711	H	5367	271	B	5620	277	B	6098	285	B
4705	678	H	5012	694	H	5204	711	H	5368	271	B	5704	277	B	6100	285	B
4706/2	678	H	5014	694	H	5205	711	H	5369/5	271	B	5705	277	B	6102	285	B
4708	678	H	5024	694	H	5215	711	H	5371	271	B	5714	277	B	6105/9	285	B
4709	678	H	5026	694	H	5217	711	H	5372/4	271	B	5715	277	B	6120/2	350	C
4710/2	678	H	5028	694	H	5218	712	H	5373	272	B	5718	277	B	6125/2	350	C
4712/2	678	H	5030	694	H	5219	712	H	5374/4	272	B	5723	277	B	6126/6	350	C
4715	678	H	5033	694	H	5220	712	H	5376	272	B	5727/4	278	B	6127/3	350	C
4716/2	678	H	5040	694	H	5221	712	H	5381/6	719	H	5728/6	278	B	6128/7	350	C
4729/7	679	H	5058	694	H	5227	712	H	5382/6	719	H	5729/9	278	B	6140/33	350	C
4736/7	679	H	5070/5	695	H	5228	712	H	5383/9	720	H	5732	279	B	6141/0	351	C
4737/9	679	H	5075	695	H	5229/1	713	H	5384	720, 721	H	5733	279	B	6142/9	351	C
4738	680	H	5079	695	H	5230	713	H	5385	721	H	5734	279	B	6142/9	815	L
4739	680	H	5080/8	695	H	5232	713	H	5386/2	721	H	5735	279	B	6143	816, 817	L
4741	680	H	5081	695	H	5235	713	H	5387/9	722	H	5744	279	B	6144	815, 817	L
4742	680	H	5082	696	H	5242	713	H	5388/5	723	H	5745	279	B	6145	816	L
4746	680	H	5083/22	696	H	5247	713	H	5389/7	723	H	5747	279	B	6146	817	L
4751	680	H	5084	696	H	5249	713	H	5391/1	724	H	5748	279	B	6154	818	L
4752	680	H	5085	696	H	5259	713	H	5392	724	H	5749	279	B	6155	818	L
4786/1	681	H	5086/2	696	H	5261/9	714	H	5393	724, 727	H	5782	279	B	6156	818	L
4787/2	681	H	5087	696	H	5265/8	715	H	5394	724	H	5810	279	B	6159	818	L
4788/1	681	H	5099	696	H	5267/5	715	H	5396/9	725	H	5811	279	B	6160	818	L
4800/3	681	H	5103/5	697	H	5268/1	716	H	5397/3	725	H	5816	280	B	6161	820	L
4802/2	681	H	5106/02	698	H	5269/6	716	H	5398/7	726	H	5817	280	B	6165	286	B
4803/1	682	H	5109	699	H	5270/9	717	H	5399	726	H	5830	280	B	6166/4	286	B
4804/1	682	H	5111	699	H	5271/2	717	H	5401	727	H	5831	280	B	6169	286	B
4805/2	682	H	5115	699	H	5272/2	717	H	5402	727	H	5832/0	280	B	6200/1	287	B
4806	682	H	5120/2	699	H	5273/9	717	H	5404	272	B	5837/1	280	B	6201	287	B
4807	682	H	5121	699	H	5274/3	718	H	5408/2	728	H	5860	280	B	6202/3	287	B
4808	682	H	5122	699	H	5275/8	718	H	5410/2	728	H	5862	280	B	6205/3	819	L
4809/99	683	H	5126	700	H	5276	718	H	5411/6	729	H				6207	819	L
4810	684	H	5128	700	H	5277	718	H	5412	730	H	6			6208	819	L
4811	684	H	5129	700	H	5279/1	336	C	5413/2	730	H	6002	281	B	6210/4	819	L
4812/4	684	H	5139/5	700	H	5280/9	336	C	5414	730, 731	H	6004	281	B	6212	820	L
4813/2	684	H	5140	700, 701	H	5281/2	336	C	5415/1	731	H	6006	281	B	6213/1	820	L
4814/3	684	H	5141/9	701	H	5283/5	336	C	5416/7	732	H	6010/1	281	B	6215	820	L
4820	684	H	5142/5	702	H	5284/1	337	C	5418	732	H	6012	280	B	6216	820	L
4823/1	685	H	5143	702	H	5285/1	337	C	5420/1	733	H	6020	281	B	6220/7	821	L
4824/3	685	H	5144	702	H	5286/9	337	C	5426/1	733	H	6022	281	B	6231/2	821	L
4831	686	H	5145/6	702	H	5287	338	C	5427	733	H	6032/1	281	B	6350	351	C
4832	686	H	5146/1	703	H	5288	338	C	5428/5	734	H	6038	281	B	6352	351	C
4836	686	H	5148	703	H	5289/6	338	C	5429/2	735	H	6039	281	B	6354	351	C
4838	686	H	5149/5	703	H	5290/7	338	C	5433/3	736	H	6040/4	348	C	6356	351	C
4841/6	687	H	5150/3	703	H	5293/5	338	C	5435/95	735	H	6041/3	348	C	6358	351	C
4845/7	688	H	5151/4	703	H	5299	339, 345	C	5436/1	737	H	6042/3	349	C	6364/5	352	C
4846	690	H	5152/2	704	H	5301/7	340	C	5437/3	737	H	6043/1	349	C	6366/2	352	C
4847	690	H	5153/3	704	H	5302/5	340	C	5440	737	H	6045/2	349	C	6370/65	353	C
4850	690	H	5155	704	H	5303/9	340	C	5444/3	273	B	6055/0	281	B	6371	352	C
4851	690	H	5156	704	H	5304/7	340	C	5445/1	273	B	6056	281, 282	B	6373/1	353	C
4853	690	H	5157	704	H	5308/9	341	C	5450	273	B	6058	282	B	6374	353, 354	C
4854	690	H	5158/1	704	H	5311/5	346	C	5454	273	B	6059	282	B	6375/2	354	C
4855	690	H	5159/1	705	H	5317/4	346	C	5455	273	B	6060	282	B	6376	354, 355	C
4856	690	H	5160	705	H	5319/1	346	C	5457	273	B	6061/2	282	B	6377/1	355	C

Indice numerico

Articolo	Pag.	Grp.	Articolo	Pag.	Grp.	Articolo	Pag.	Grp.	Articolo	Pag.	Grp.	Articolo	Pag.	Grp.	Articolo	Pag.	Grp.
6378/51	355	C	6370	835	L	7139	893, 902	M	7344/2	915	M	7736	548	F	8		
6379	355	C	6731	835	L	7140	893	M	7345	915	M	7738	548	F	8000	594	F
6502	519	F	6734/1	835	L	7142	893, 902	M	7347/1	915	M	7740	549	F	8001	594	F
6510	519	F	6735	835	L	7144/6	894	M	7352	915	M	7750	549	F	8002	594	F
6512	520	F	6807	287	B	7145/6	894	M	7360	915	M	7760	549	F	8003	595	F
6513/8	520	F	6810	287	B	7148/1	894	M	7361/9	915	M	7764	550	F	8004	595	F
6514	520	F	6820	287	B	7150	895, 902	M	7362	915	M	7766	550	F	8006	595	F
6515	521	F	6858	961-963	N	7151/0	896	M	7383/9	916	M	7768/1	550	F	8015	596	F
6521	521	F	6859/9	964	N	7155/1	896	M	7384	916	M	7770	550	F	8016	596	F
6528/1	522	F	6870	966-970	N	7156	896	M	7386	916	M	7772	551	F	8018	596	F
6529	522	F	6873/7	970	N	7157/3	897	M	7389	916	M	7773	551	F	8022	597	F
6530	522	F	6875/3	971	N	7158/9	897	M	7391/2	916	M	7774	551	F	8023	597	F
6531	522	F	6879	971	N	7159	899, 900, 904	M	7395/36	916	M	7776	551	F	8024/2	597	F
6532/2	522	F	6882/5	971	N	7160	904	M	7428/2	919	M	7779	552	F	8025	598	F
6533	522	F	6884/5	972	N	7165/9	904	M	7430/5	919	M	7780	552	F	8037/2	598	F
6535	522	F	6886/6	972	N	7166	904	M	7431/6	919	M	7782	552	F	8038	598	F
6536	522	F	6887/5	973	N	7183	904	M	7433/6	919	M	7784	553	F	8039/3	599	F
6570	822, 823	L	6890/5	974	N	7184	904	M	7500	523, 524	F	7786	553	F	8040/1	599	F
6571/1	823	L	6892	974-977	N	7189/9	904	M	7501/9	524	F	7787/93	554	F	8041/1	599	F
6572	822, 823	L	6893	972, 973	N	7190	904	M	7503	525	F	7790/5	555	F	8042/3	600	F
6574	822, 823	L	6894	978, 979	N	7199	904	M	7505/5	525	F	7791/9	555	F	8043/1	600	F
6576	822, 823	L	6895/1	977	N	7200	904	M	7507/5	526	F	7792/7	556	F	8045/3	600	F
6578/2	825	L	6896/43	979	N	7205	905	M	7509/5	526	F	7793/6	556	F	8046/1	601	F
6579/18	825	L	6897/40	979	N	7214/5	905	M	7524	527	F	7794/9	557	F	8047	600-02	F
6580/2	825	L				7215/4	905	M	7525	527	F	7795/3	557	F	8048/6	602	F
6583/5	825	L	7			7218/5	905	M	7527	528	F	7796/1	557	F	8049/1	602	F
6586/3	826	L	7064/5	871	M	7230/4	905	M	7529	528	F	7799/9	557	F	8050	603	F
6589/20	826	L	7065/8	871	M	7232	906	M	7531	529	F	7800	562	F	8054	603	F
6590/5	824	L	7067	871, 872	M	7240	906	M	7534/3	530	F	7808/9	563	F	8061/1	603	F
6591	822, 824	L	7068/5	871	M	7250/9	906	M	7537/5	530	F	7809/5	563	F	8073	603	F
6594/1	826	L	7070	872, 875	M	7251	906	M	7541	531	F	7810	564	F	8076	603	F
6595	826, 827	L	7071	872, 873	M	7252/9	906	M	7543	531	F	7811	565	F	8080	604	F
6596/3	827	L	7072	872, 873	M	7253	906	M	7544	531	F	7816	566	F	8083/6	605	F
6599/3	827	L	7077/9	874	M	7255	906	M	7549/4	531	F	7820/1	567	F	8084	605, 606	F
6602/7	828	L	7078/2	874	M	7260	906	M	7550	532	F	7821/1	567	F	8085	605-607	F
6603/1	828	L	7079	875	M	7262	906	M	7553/9	533	F	7823	568	F	8086	607	F
6605/1	828	L	7080/3	875	M	7263/9	907	M	7554	524, 533	F	7828	569	F	8087	607	F
6610/1	828	L	7083/5	876	M	7264	907	M	7558	534	F	7829/9	570	F	8088	610	F
6611/1	828	L	7088/8	876	M	7265/9	907	M	7560	535	F	7842/3	571	F	8100	640	G
6621	829	L	7090/2	876	M	7266	907	M	7564/3	535	F	7843/4	572	F	8103/1	640	G
6624	829	L	7097/1	877	M	7267	907	M	7565	536	F	7845/45	573	F	8110	610	F
6628	829	L	7099/1	877	M	7269	907	M	7567	536	F	7855	574	F	8112	610	F
6629	829	L	7100	877, 878	M	7271/9	907	M	7568/5	536	F	7862/5	575	F	8114	610	F
6630	829	L	7101	878-882	M	7272	907	M	7569/1	536	F	7863/3	576	F	8115	610	F
6631	829	L	7102	879, 880	M	7273/1	907	M	7570	537	F	7872	577	F	8117	610	F
6633	822	L	7103/6	883	M	7274/1	908	M	7571/2	537	F	7887	578	F	8119	610	F
6635	823	L	7104/2	885	M	7275/9	908	M	7572	537	F	7906	579	F	8121	610	F
6637	822	L	7105	885	M	7276	908	M	7573	537	F	7916	580	F	8123	610	F
6639	823	L	7106/1	885	M	7277/9	908	M	7574/1	537	F	7929	581	F	8124	610	F
6651/2	830	L	7108/9	884	M	7278	908, 910	M	7575/1	538	F	7949/7	582	F	8126	610	F
6652/2	830	L	7109	885, 886	M	7279	910	M	7576	538	F	7950	583	F	8128	610	F
6653/1	830	L	7110	886	M	7280	909	M	7578	538	F	7954	584	F	8130	610	F
6654/2	830	L	7111	886	M	7281/9	909	M	7582	538	F	7959	585	F	8132	610	F
6655/2	830	L	7113/8	886	M	7282	909, 910	M	7586	538	F	7960	585	F	8134	610	F
6656/1	831	L	7114/20	887	M	7284	910, 911	M	7588	539	F	7962	585	F	8136	610	F
6657/1	831	L	7115	887	M	7285/5	910	M	7589	539	F	7964	585	F	8137	610	F
6660	831	L	7116/4	887	M	7286/1	911	M	7590	539	F	7968/0	586	F	8139	610	F
6662	831	L	7117/3	888	M	7287/5	911	M	7592	539	F	7970/0	586	F	8141	610	F
6663	831	L	7118/2	888	M	7290	912	M	7593/6	540	F	7975/8	586	F	8143	610	F
6690/3	832	L	7119	888, 889	M	7291/7	912	M	7594	541	F	7977/3	586	F	8144	610	F
6692/3	832	L	7120	888, 889	M	7304	912	M	7595/9	541	F	7978/7	587	F	8146	610	F
6693/3	832	L	7121/7	888	M	7305/9	912	M	7596	541, 542	F	7979/1	588	F	8148	610	F
6694/2	832	L	7122/0	889	M	7306	912	M	7597/9	542	F	7980	588	F	8149	611	F
6697/3	832	L	7123	889-901	M	7309	913	M	7616/1	543	F	7981	588	F	8150	611	F
6698/6	832	L	7124	889, 901	M	7310/1	913	M	7620/1	543	F	7982/5	589	F	8151	611	F
6700	833	L	7128	889	M	7315/9	913	M	7621	543	F	7983/5	589	F	8152	611	F
6701	833	L	7129	890, 901	M	7316	913, 914	M	7622/1	544	F	7984	590	F	8153	611	F
6702	833	L	7130	890, 891, 901	M	7317	914	M	7646	544	F	7986/2	590	F	8154	611	F
6703	833	L	7131	891, 901	M	7325	914	M	7648	544	F	7987	590	F	8157	611	F
6704	833	L	7132	891, 901	M	7329/9	914	M	7650	544	F	7988/1	590	F	8159	611	F
6705	833	L	7133	891	M	7330	914	M	7730	545	F	7989	590	F	8161	611	F
6706/1	833	L	7134	891, 892	M	7331/9	914	M	7731/0	546	F	7991/2	590	F	8166	611	F
6708	834	L	7135/9	892	M	7332/9	914	M	7732	546	F	7993	591	F	8168	611	F
6710	834	L	7136	892, 893	M	7333/5	914	M	7733	547	F	7994/6	591	F	8170	611	F
6713/2	834	L	7137/5	893	M	7341/9	915	M	7734/5	547	F	7995/2	591	F	8172	611	F
6722/4	834	L	7138	893, 902	M	7342	915	M	7735	548	F	7998	592, 593	F	8174	611	F

Indice numerico

Articolo	Pag.	Grp.	Articolo	Pag.	Grp.	Articolo	Pag.	Grp.	Articolo	Pag.	Grp.	Articolo	Pag.	Grp.	Articolo	Pag.	Grp.
8176	611	F	8702	987	N	8987	1016	N	9164/1	1043	N	9625/4	425	D	9721	438, 439	D
8181/1	640	G	8703/1	987	N	8988	1016	N	9170	1043, 1044	N	9626/2	425	D	9722	445	D
8182/9	641	G	8704	987	N	8989	1016	N	9172/3	1042	N	9627/3	426	D	9724/9	445	D
8183	641	G	8706	987	N	8990	1016	N	9180/1	1044	N	9628	426	D	9725	445	D
8189	611	F	8708/6	987	N	8991	1016	N	9183/1	1044	N	9630/2	426	D	9727/4	445	D
8191	611	F	8710/8	988	N	8995/6	1020	N	9200/1	1068	N	9631/3	426	D	9730/0	446	D
8200	612	F	8712/9	988	N	8996/6	1020	N	9201/1	1068	N	9634/3	426	D	9732/0	446	D
8202	612	F	8718/3	988	N				9205/2	1068	N	9635	426	D	9734/0	446	D
8203	612	F	8722	988	N	9			9305/1	792	K	9642	427	D	9736/0	446	D
8204	612	F	8731	989	N	9001	1071	N	9308/1	792	K	9643	427	D	9738/0	446	D
8211	612	F	8732	989	N	9008/5	1021	N	9312/1	792	K	9644	427	D	9751	447	D
8212	612	F	8734	989	N	9009	1020, 1021	N	9315/3	793	K	9645	427	D	9752	447	D
8213	612	F	8737	989	N	9010	1022, 1023	N	9317/1	793	K	9646	427	D	9754/0	447	D
8217	612	F	8740/7	990	N	9011	1023	N	9320/2	793	K	9647	427	D	9756/0	447	D
8218	612	F	8741/9	990	N	9012/2	1023	N	9512	405, 406	D	9648	427	D	9760	447	D
8331	613	F	8742	992-994	N	9013/8	1024	N	9515/2	406	D	9649	427	D	9770/24	448	D
8332	613	F	8743/7	994	N	9014/78	1023	N	9520/2	407	D	9650	427	D	9771/24	448	D
8334	613	F	8745/4	995	N	9015/92	1025	N	9521/2	407	D	9651	427	D	9772/80	448	D
8336	613	F	8747/3	993	N	9016/4	1026	N	9526/2	407	D	9652	427	D	9773	448	D
8374	613	F	8749	993	N	9017	1026, 1027	N	9532/2	407	D	9653	427	D	9774/60	448	D
8376	613	F	8751	995	N	9018/73	1027	N	9533/1	407	D	9654	427	D	9775/46	448	D
8378	613	F	8758/7	996	N	9020/5	1028	N	9535/8	408	D	9655	428	D	9808	449	D
8380	613	F	8759	997	N	9021/1	1028	N	9536	408-411	D	9656	428	D	9809	449	D
8382	613	F	8760	997	N	9022/3	1028	N	9537	410, 411	D	9657	428	D	9810	449	D
8383	613	F	8761	987	N	9023	1029	N	9538	412-414	D	9658	428	D	9811	449	D
8385	613	F	8767	997, 998	N	9024/1	1029	N	9539	408-415	D	9659	428	D	9812	449	D
8387	613	F	8768/3	998	N	9025/3	1029	N	9540/1	416	D	9660	428	D	9813	449	D
8389	613	F	8770	999	N	9043/5	1030	N	9541	417	D	9661	428	D	9814	449	D
8391	613	F	8772	999	N	9045/3	1030	N	9542	417	D	9662	428	D	9816	449	D
8393	613	F	8775	999	N	9046/6	1031	N	9543	417	D	9663	428	D	9817	449	D
8395	613	F	8776/16	999	N	9047/3	1031	N	9544	418	D	9666/12	428	D	9818/10	450	D
8400	613	F	8780	1000	N	9048/6	1031	N	9545	418	D	9668	428	D	9820	450, 451	D
8402	613	F	8781	1000	N	9050/0	1032	N	9546	418	D	9669	428	D	9821/1	451	D
8404	613	F	8782	1000	N	9053/2	1032	N	9547	418	D	9670	428	D	9823	451, 452	D
8408	613	F	8783	1000	N	9055/3	1032	N	9548	418	D	9671	428	D	9825/3	453	D
8410	613	F	8788/1	1001	N	9056	1032	N	9550	418	D	9672	428	D	9826/4	453	D
8412	613	F	8789/4	1001	N	9057	1032	N	9551	418	D	9673	428	D	9827/2	453	D
8415	613	F	8790	1001, 1002	N	9074	1033	N	9555	419	D	9674	429	D	9828/1	453	D
8420/1	614	F	8791	1002	N	9075	1033	N	9556	419	D	9675	429	D	9829/1	453	D
8421	614	F	8792	1002	N	9076/44	1033	N	9558	419	D	9676	429	D	9830/1	453	D
8422	614	F	8796	1002	N	9077/8	1034	N	9559	419	D	9677	429	D	9842/1	454	D
8424/4	614	F	8810	1003	N	9078	1034	N	9560	419	D	9678	429	D	9843/1	454	D
8425	614	F	8812/3	1003	N	9083/25	1035	N	9567	419	D	9679	429	D	9845/1	454	D
8426/7	614	F	8813/3	1003	N	9084	1035, 1036	N	9568	419	D	9680	429	D	9847	455	D
8427/7	615	F	8815/3	1003	N	9085/7	1036	N	9569	419	D	9681	429	D	9848/1	455	D
8428/7	615	F	8819/9	1004	N	9086/3	1036	N	9570	419	D	9682	429, 436	D	9850	455	D
8429/8	615	F	8820	1004, 1005	N	9088	1037-1040	N	9571	419	D	9683	431-434	D	9901	1069	N
8430/7	615	F	8822/2	1005	N	9091	1041	N	9572/1	420	D	9684	429-436	D	9902	1069	N
8432/5	615	F	8826/3	1006	N	9092/2	1041	N	9575/14	421	D	9685	431, 436	D	9903	1069	N
8434	616	F	8827/31	1006	N	9094/1	1041	N	9577/4	421	D	9686/1	433	D	9904	1069, 1070	N
8435/2	616	F	8895/1	1007	N	9095/0	1046	N	9582	422	D	9687/1	433	D	9905/11	1070	N
8436	616	F	8896	1007, 1008	N	9096/3	1046	N	9584	422	D	9688/1	433	D	9907	1072	N
8438/2	616	F	8897	1009	N	9097	1044-1053	N	9587	422	D	9689	431-436	D	9910/1	1072	N
8439/5	616	F	8898	1008, 1009	N	9098	1066, 1067	N	9588	422	D	9690	437	D	9912/2	1072	N
8442/5	616	F	8900	1007	N	9102	1053-1055	N	9590	422	D	9691/6	437	D	9915	1072	N
8444/4	616	F	8904	1007	N	9103	1053	N	9592	422	D	9692	437	D	9917	1071, 1072	N
8491	981	N	8905/2	1007	N	9105	1069	N	9593	422	D	9693/40	437	D	9918	1073, 1074	N
8528/71	983	N	8906	1007, 1008	N	9110/1	1048	N	9597	422	D	9694/2	440	D	9919/72	1074	N
8530	981	N	8908/2	1008	N	9113/1	1048	N	9598	422	D	9695	440, 441	D	9975/2	824	N
8532	981	N	8910	1008	N	9120/3	1056	N	9599	422	D	9696	442	D			
8533	981	N	8912/2	1008	N	9123/8	1057	N	9600	423	D	9697/4	442	D			
8540/6	982	N	8913/3	1010	N	9124	1057, 1058	N	9601/0	423	D	9698/1	443	D			
8543/8	982	N	8914/3	1010	N	9125	1057-1059	N	9605	423	D	9699	443	D			
8611	983	N	8930/1	1010	N	9126/1	1059	N	9606	423	D	9700/3	441	D			
8612	983	N	8960/7	1011	N	9127/1	1060	N	9608	423	D	9701/1	443	D			
8683/6	983	N	8963/6	1012	N	9128	1057, 1060	N	9610	423	D	9703/1	443	D			
8690/5	984	N	8965/7	1012	N	9129	1058-1061	N	9612	423	D	9705/1	442	D			
8691/3	984	N	8968/3	1012	N	9130	1062, 1063	N	9613	424	D	9708/2	443	D			
8692/4	984	N	8970/5	1013	N	9133/1	1064	N	9617	424	D	9709/2	444	D			
8693/8	984	N	8976/5	1013	N	9135/1	1064	N	9618	424	D	9710/1	444	D			
8694/2	985	N	8977/3	1013	N	9137/1	1065	N	9619	424	D	9714/40	443	D			
8695/5	985	N	8982/2	1015	N	9139/1	1065	N	9620	425	D	9715/1	444	D			
8696/1	986	N	8983/8	1014	N	9148/5	1056	N	9621/3	425	D	9716/60	444	D			
8697/9	986	N	8984	1014, 1015	N	9159/3	1042	N	9622/2	425	D	9717/1	444	D			
8698/3	986	N	8985/8	1015	N	9160/1	1042	N	9623/3	425	D	9719	444, 445	D			
8700	987	N	8986	1016	N	9163/1	1043	N	9624	425	D	9720/1	438	D			

Indice alfabetico

A

Accessori per adesivi epossidici.....	791
Accessori per apparecchiature a mano.....	291
Accessori per apparecchiature per sedi valvole.....	291
Accessori per banchi da lavoro.....	988
Accessori per carrelli e scaffalature per utensili NC.....	1007
Accessori per carrelli portautensili.....	958
Accessori per carrelli portautensili DRIVER.....	952
Accessori per cassettiere.....	983
Accessori per chiavi a bussola.....	120-147, 887, 911
Accessori per chiavi a bussola ad impulso.....	152
Accessori per chiavi bussola.....	120-153, 886, 887, 911, 912
Accessori per chiavi dinamometriche.....	74-77
Accessori per comparatori.....	671
Accessori per lampade.....	1061
Accessori per mole.....	424
Accessori per movimentazione fusti.....	1027
Accessori per scaffalature metalliche.....	1014
Accessori per seghe a tazza.....	372-375
Accessori per utensili elettrici.....	482, 483
Accette.....	278, 905
Accette per stuccatori e muratori.....	251
Adattatori per chiavi.....	90
Adattatori per punte con attacco SDS-plus.....	258
Adattatori per trapani e avvitatori.....	487
Adesivi acrilici.....	791
Adesivi e sigillanti.....	782
Adesivi epossidici (Araldite).....	790
Affilapunte.....	536
Aggraffatrice a martello.....	352
Aggraffatrici manuali.....	352
Aggraffatrici pneumatiche.....	354
Alcool etilico.....	1071
Alesametri.....	665
Alesatori a grande espansione parallela.....	543
Alesatori a macchina.....	547-549
Alesatori a macchina a bussola.....	550
Alesatori a macchina centesimali.....	548
Alesatori a macchina in metallo duro.....	552
Alesatori a mano.....	545
Alesatori a mano a piccola espansione.....	546
Alesatori cilindrici.....	543-552
Alesatori conici.....	550
Alesatori conici pentagonali.....	554
Alesatori conici per rubinetteria.....	550
Alesatori per centri di lavoro NC.....	548
Alesatori per fori da chiodi.....	549
Alesatori per fori di filettature coniche.....	551
Alesatori per spine coniche.....	551
Alesatori, alesatori a grande espansione.....	543
Allargatore meccanico universale.....	296
Allargatori a tre taglienti.....	553
Alloggiamenti con utensili - Driver system.....	967
Alloggiamenti con utensili Safety-Insert-System.....	961-964
Alloggiamenti vuoti - Driver system.....	970
Ancoraggio carichi.....	809
Anelli di sega a nastro bimetallica.....	609-613
Anelli di sicurezza - O-rings.....	813
Anelli di tela abrasiva.....	427
Apparecchi curvatubi.....	248
Apparecchi per bordature di tubi.....	246
Apparecchi per fresare sedi di rubinetti.....	237
Apparecchi per gas liquido propano.....	755, 756
Apparecchi per troncare funi metalliche.....	202
Apparecchi ravvivamole.....	454
Apparecchiature a mano per sedi valvole.....	290
Apparecchiature laser.....	706, 708
Apparecchiature per Gas propano.....	755
Appoggi a gradino.....	630
Appoggi regolabili a vite.....	631
Apricassa.....	255
Archetti per elettricisti con rivestimento VDE.....	896
Archetti per meccanica fine.....	369
Archetti per seghette.....	915
Archetti per seghette da metallo.....	368
Archetti regolabili per orologiai.....	370
Archetto per seghette da traforo.....	287, 370
Argani a fune.....	807
Armadi a porte battenti.....	1030
Armadi a saracinesca.....	999
Armadi casellari.....	1034
Armadi completi.....	981, 983, 1030-1032
Armadi completi a porte battenti.....	1032
Armadi completi con porte scorrevoli.....	1031, 1032
Armadi completi di ruote.....	983
Armadi di sicurezza.....	1029
Armadi guardaroba.....	1033
Armadi per computer.....	1029
Armadi per macchine a controllo numerico.....	1007
Armadi per olii.....	1028
Armadi portacontenitori.....	1023

Armadietti di servizio completi.....	1032
Armadietti portachiavi.....	960
Armadio deposito per bombole gas compressi.....	1029
Armadio multiuso per stoccaggio.....	1028
Armadio per utensili NC.....	1010
Armadio porta contenitori.....	1024
Armadio portascopo.....	1033
Armadio portautensili.....	959
Asciugamani a bobina di cellulosa.....	1072
Aspi verticali raccoglitori.....	210
Aspirapolveri industriali.....	480, 481
Aspiratore a batteria.....	462
Aspiratore portatile industriale.....	481
Aspiratori/soffiatori portatili.....	480
Assorbente industriale riutilizzabile.....	1074
Assorbenti granulari sfusi.....	1074
Assorbenti industriali.....	1073
Assorbenti industriali professionali.....	1074
Assorbitori di energia.....	855, 859
Assortimenti completi di utensili.....	961
Assortimenti di blocchetti di riscontro pianparalleli.....	676
Assortimenti di caratteri per marcare.....	740, 742
Assortimenti di chiavi a bussola.....	118-145, 887
Assortimenti di chiavi a bussola poligonali.....	147
Assortimenti di crimpatrici con matrici.....	217
Assortimenti di fascette stringitubo.....	824
Assortimenti di filiere.....	586
Assortimenti di foralamiere.....	380
Assortimenti di frese rotative.....	407
Assortimenti di giraviti.....	27-29, 881-883
Assortimenti di inserti.....	51, 58
Assortimenti di lime per chiavi.....	363
Assortimenti di lime per meccanica.....	359, 362
Assortimenti di maschi.....	582
Assortimenti di micrometri per fori.....	664
Assortimenti di micrometri per interni.....	658
Assortimenti di mole abrasive.....	421
Assortimenti di pietre ad olio.....	285
Assortimenti di pinze e tronchese.....	170, 893
Assortimenti di pinze per anelli di sicurezza.....	175
Assortimenti di scalpelli, punzoni, bulini.....	329
Assortimenti di seghe a tazza ed accessori.....	372, 376
Assortimenti di sgorbie e coltelli.....	283
Assortimenti di suddivisione interna.....	982, 990
Assortimenti di terminali a bussola preisolati.....	226
Assortimenti di terminali e capicorda.....	229
Assortimenti di utensili.....	898-900, 971-979
Assortimenti di utensili isolati a norma VDE.....	898-900
Assortimenti di utensili per impianti fotovoltaici.....	218
Assortimenti per filettare.....	587, 588
Assortimenti per meccanica fine.....	19
Assortimenti per staffaggio.....	634
Assortimento di anelli di sicurezza - O-rings.....	813
Assortimento di chiavi a bussola RIBE-CV.....	296
Assortimento di inserti magnetici per bussole.....	122
Assortimento di lime per contatti.....	363
Assortimento di parallele.....	625
Assortimento di pinzette.....	159
Assortimento di punzoni alfanumerici.....	742
Assortimento di scalpelli per martelli scalpellatori elettrici.....	259
Assortimento di sgorbie.....	284
Assortimento di spazzole con gambo.....	397
Assortimento di squadre e riga.....	711
Assortimento di utensili combinati.....	131
Assortimento di utensili per carrozzieri.....	323, 325
Assortimento per elettronica.....	160, 185
Assortimento per filettare.....	586
Assortimento per gas liquido propano.....	756
Asta flessibile.....	671
Aste di prolungamento per comparatori.....	671
Aste di regolazione.....	661
Aste magnetiche.....	39
Attacchi con codolo conico.....	621
Attacchi rapidi femmina.....	505
Attacchi rapidi femmina di sicurezza.....	503
Attrezzature di bloccaggio.....	626
Attrezzature per officina.....	1037
Attrezzi per montaggio lunotti.....	303
Avviatore professionale.....	301
Avvitadadi ad impulso.....	490-495, 919
Avvitatore a percussione a batteria.....	458, 460, 476
Avvitatori pneumatici.....	489
Avvolgicavi.....	472, 473
Avvolgicavi automatici.....	473
Avvolgitori per tubi di aria compressa.....	507
Azzeratore digitale.....	640

B

Bacinella per stucco.....	262
Badili.....	267, 916
Banchi con struttura in lamiera.....	995

Banchi da lavoro.....	957, 987-1003
Banchi da lavoro ad altezza regolabile con piano in legno.....	994
Banchi da lavoro con piano in legno.....	993
Banchi da lavoro in acciaio.....	991
Banchi da lavoro in acciaio con ripiano in legno.....	992
Banchi da lavoro mobili con struttura in lamiera.....	996
Banchi per elettronica.....	1000
Banchi per elettronica - Serie leggera.....	1001
Banchi per falegnami.....	1002
Banchi portatili con morsa per tubi.....	249
Barre alesatrici.....	514
Barrette trattate.....	517
Base per misure di profondità.....	651
Basi portacomparatori per misuratori di profondità.....	663
Bastoni per ravvivare mole abrasive.....	455
Batterie alcaline.....	1068
Batterie ricaricabili.....	462
Batterie speciali.....	1068
Bauli portautensili.....	942
Bedani.....	282
Bendaggio autoaderente.....	870
Bilance a molla tascabili.....	724
Bilance contapezzi.....	729
Bilance digitali.....	727
Bilance sospese.....	725, 726
Bilanciatori.....	509
Binde a cremagliera.....	805
Bit per tappo dello scarico dell'olio motore.....	294
Blocchetti di riscontro.....	676, 677
Blocchi paralleli a croce.....	690
Blocchi paralleli magnetici.....	690
Bobine di filo di ferro.....	177
Boccole portautensili.....	1009
Borse portautensili.....	937
Borse portautensili in tessuto.....	934
Borse portautensili vuote.....	931
Bottiglia spray ricaricabile.....	779
Bottiglie a spruzzetta.....	778
Brache di sollevamento.....	809
Bulini.....	328
Bussole di riduzione.....	621
Bussole intermedie porta inserti.....	57
Bussole per mascheraggi.....	617, 618
Buste impermeabili.....	1037
Buste per l'identificazione.....	1038

C

Cacciaspine.....	329, 907
Cacciaviti.....	16-36, 877-883, 904
Calibratore/sbavatore.....	246
Calibri.....	646-653
Calibri a corsoio.....	646-650
Calibri a corsoio con quadrante.....	646, 650
Calibri a corsoio digitali.....	647-650
Calibri a corsoio digitali per officina.....	648
Calibri a corsoio per officina.....	652
Calibri di controllo.....	678
Calibri di profondità.....	653
Calibri di profondità digitali.....	648, 653
Calibri per fori.....	680
Calibri per freni a disco.....	653
Calibri per pneumatici.....	680
Calibri per scanalature.....	653
Calibro a corsoio digitele a celle solari.....	650
Calibro a corsoio in fibra di vetro al carbonio.....	650
Calibro a corsoio per gole.....	646
Calibro per tracciatura.....	683
Calzature di sicurezza.....	838-843
Canne per compressori.....	773
Cannelli a gas.....	755
Capicorda preisolati.....	228
Capicorda universali, in ottone.....	754
Cappellini di sicurezza protettivi.....	853
Cappucci di feltro con gambo.....	423
Cappucci di nylon per martelli.....	315
Capsule e tubetti abrasivi, supporti di gomma.....	425
Caricabatterie elettronici.....	301
Carrelli.....	1003
Carrelli completi (Boys).....	1003
Carrelli completi per trasporto utensili NC.....	1010
Carrelli con ripiani.....	1004
Carrelli contenitori ribaltabili.....	1006
Carrelli elevatori a forcella.....	1006
Carrelli per meccanici.....	303
Carrelli per trasporto utensili NC.....	1007
Carrelli pieghevoli (Trolley).....	941
Carrelli porta paranchi.....	808
Carrelli portautensili.....	951-956
Carrelli portautensili DRIVER.....	952
Carrello DRIVER con alloggiamenti completi di utensili.....	966
Carrello modulare.....	950

Indice alfabetico

Carrello multiuso.....	950	Chiavi maschio per viti "TORX®" Tamper Resistant.....	117	Convogliatori di aria calda.....	757
Carrello porta contenitori.....	1024, 1025	Chiavi per bombole gas.....	106	Copertina di protezione.....	301
Carrello portautensili - RUNNER.....	951	Chiavi per candele.....	296	Copiglie a scatto.....	797
Carrucolo di rimando.....	806	Chiavi per condotti di iniezione.....	295	Copiglie beta.....	797
Carta abrasiva.....	443	Chiavi per dadi dei rubinetti.....	235	Copri scarpa di sicurezza - EN 20344.....	844
Cartucce di grasso.....	772	Chiavi per filtri olio (Cartucce).....	292, 293	Cordini di posizionamento per piattaforme aeree.....	858
Caschi di protezione per elettricisti.....	897	Chiavi per ghiere.....	104	Cordini elastici per ancoraggio utensili.....	855, 902
Cassaforte tubolare.....	960	Chiavi per ghiere DIN 6499.....	104	Cordino di posizionamento.....	855
Cassetta di emergenza.....	960	Chiavi per ghiere di smerigliatrici angolari.....	483	Cornici espositive.....	1037
Cassetta portautensili.....	929	Chiavi per gruppi di elementi radiatori.....	247	Coti per affilatura.....	447
Cassette per punte elicoidali.....	522	Chiavi per motorini di avviamento.....	295	Cricchetti per valvole di radiatori.....	247
Cassette per segare cornici.....	276	Chiavi per ponteggi.....	106	Cricchetti pneumatici.....	496
Cassette professionali portautensili.....	928, 929	Chiavi per ruote di automezzi pesanti.....	297	Cricco meccanico.....	805
Cassetti.....	988	Chiavi per ruote di autoveicoli.....	297	Crimpatrice a doppia leva per capicorda.....	220
Cassettiere.....	980	Chiavi per tubi e dadi.....	237	Crimpatrice per cavi di impianti fotovoltaici.....	217
Cassettiere per banchi da lavoro.....	989	Chiavi per usi speciali.....	106	Crimpatrici a morsetto per capicorda.....	220
Cassoncino per malta.....	268	Chiavi per uso a percussione.....	910	Crimpatrici automatiche per capicorda.....	221, 222
Cavi USB per trasmissione dati.....	688	Chiavi per valvole.....	108, 913	Crimpatrici automatiche per capicorda - PreciForce.....	219
Cazzuole.....	262	Chiavi per viti "TORX®".....	94	Crimpatrici per capicorda con matrici intercambiabili.....	219
Cazzuolini per angoli.....	262	Chiavi poligonali.....	93, 94, 886, 910, 911	Crimpatrici per terminali a bussola.....	221, 224, 893, 902
Cazzuolini per elettricisti e stuccatori.....	262	Chiavi poligonali pesanti.....	95	Cronometri.....	717
Cercafase a due poli con voltmetro.....	38	Chiavi poligonali semplici.....	886	Cronometri digitali.....	718
Cercametalii.....	469, 483	Chiavi regolabili a rullino.....	80, 885, 908	Cronometri totalizzatori.....	718
Cesoia a cremagliera per cavi ACSR.....	203	Chiavi sferopolidriche maschio esagonali.....	113-115	Cuffie antirumore.....	867
Cesoia per cavi a nastro.....	207	Chiavi sferopolidriche maschio esagonali a "T".....	115	Cuffie in lana manifatturata.....	483
Cesoia per funi, cavi e trefoli di acciaio.....	896	Chiavi speciali per cambio olio.....	293	Cunei.....	906
Cesoia per materiali sintetici.....	207	Chiavi speciali per dadi.....	237	Cunei di sicurezza per manici di martelli.....	315
Cesoia per tubi di rame.....	241	Chiavi universali per armadi elettrici e quadri.....	884	Cunei di sicurezza per manici di mazze.....	254
Cesoia per usi vari.....	334	Chiodatrici.....	353	Curvatubi manuali a leva.....	248
Cesoia spelacavi per elettronica.....	217	Ciabatta multipresa.....	474	Curvatubi manuali idraulici.....	248
Cesoie a cremagliera per cavi elettrici.....	206, 896	Ciabattoni per piastrellisti.....	261	Curvatubi per tubi di rame.....	246
Cesoie a doppia leva per lamiera.....	198, 199	Cilindri graduati per misurazione volumi.....	777	Cutter a lama tonda con guida laser.....	349
Cesoie a leva.....	200	Cinture di posizionamento.....	854, 857	Cutter con lama trapezoidale.....	338
Cesoie multiuso.....	198, 276, 334, 922	Cisterna multiuso.....	1028	Cutter con lame a settore.....	336
Cesoie per cavi elettrici.....	204, 895, 902	Collari a 2 orecchie.....	826	Cutter di sicurezza - Antifortunistici.....	339-343, 871-876
Cesoie per ferri da cemento armato.....	201	Collari a bullone.....	825	Cutter per cartucce di silicone.....	351
Cesoie per funi di acciaio.....	202	Colonna tendinastro flusso persone.....	1071	Cutter per grafica.....	346
Cesoie per funi, cavi e trefoli di acciaio.....	203	Colonne per smerigliatrici elettriche.....	471	Cutter per pronto intervento.....	347
Cesoie per lamiera.....	197, 907	Colonnette.....	805	Cutter per settore alimentare.....	345, 875
Cesoie per orafi.....	196	Colonnette di sostegno.....	805	Cutter per usi speciali.....	347
Cesoie per reggetta.....	197	Coltelli.....	914		
Cesoie per tubi di plastica.....	244	Coltelli per elettricisti.....	894		
Chiave a bussola per sonde "Lambda".....	299	Coltelli per grafica.....	346	D	
Chiave per pilette.....	235	Coltelli per pronto intervento.....	347	Dadi esagonali con rondella.....	633
Chiave per tappi di fusti olio.....	913	Coltelli per scultori e intagliatori.....	283	Dadi esagonali di manovra.....	633
Chiave per valvole di radiatori.....	247	Coltelli per usi vari.....	336, 338	Dadi per scanalature a "T".....	632
Chiave pinza "Tucano".....	231	Coltelli tascabili a serramanico.....	207	Densimetri per antigelo.....	302
Chiave universale per aeratori.....	235	Coltelli universali.....	336, 338	Densimetri per batterie.....	302
Chiavi a "T" fisse.....	98, 116, 886	Coltello sbavatore.....	347	Detergente igienizzante.....	1071
Chiavi a "T" snodate.....	99	Coltello sbavatore di sicurezza.....	346	Diametrometro.....	693
Chiavi a bocca esagonale.....	885	Coltello sguainacavi.....	208	Diffusori per lampade da lavoro.....	1058
Chiavi a bocca esagonale con gambo flessibile.....	102, 822	Coltello tagliapiastrelle.....	261	Dime per profili.....	286
Chiavi a bocca esagonale con impugnatura.....	100, 101	Coltello tascabile.....	922	Dinamometri.....	725
Chiavi a bussola.....	119-147, 886, 887, 911, 912	Comparatore ad alta sensibilità.....	671	Dinamometri a molla.....	724
Chiavi a bussola con inserto.....	121-146, 886	Comparatori.....	666-670	Dinamometri a quadrante.....	725
Chiavi a bussola per avvitadadi ad impulso.....	148-151	Comparatori a leva.....	672	Dinamometri digitali.....	726, 727
Chiavi a bussola per candele.....	296	Comparatori con bracci tastatori per interni.....	665	Dischi abrasivi.....	430
Chiavi a bussola snodata.....	106	Comparatori digitali.....	666	Dischi abrasivi con attacco X-LOCK.....	436
Chiavi a compasso.....	105	Comparatori digitali ad alte prestazioni.....	667	Dischi abrasivi con granuli in metallo duro.....	436
Chiavi a cricchetto.....	105	Comparatori digitali di altissima precisione.....	667	Dischi abrasivi fibrati.....	440
Chiavi a forchetta doppia.....	83-85, 909	Comparatori digitali multifunzione.....	667	Dischi abrasivi per macchine fisse.....	449
Chiavi a forchetta semplice.....	82, 886	Comparatori elettronici digitali.....	671	Dischi abrasivi per macchine portatili.....	449, 450
Chiavi a pipa.....	912	Comparatori speciali.....	668	Dischi abrasivi velcrati.....	441
Chiavi a pipa doppia.....	97	Compassi con scala graduata.....	683	Dischi di cotone per lucidare.....	445
Chiavi a pipa semplice.....	98	Compassi in acciaio.....	682	Dischi di tela abrasiva e supporti.....	437, 438
Chiavi a rullino.....	80, 885, 908	Compassi per spessori.....	682	Dischi diamantati.....	453
Chiavi a settore.....	103, 913	Compasso per falegnami.....	277	Dischi in feltro.....	436
Chiavi a tubo a bocca esagonale con impugnatura.....	101	Compressori ingrassatori.....	770	Dischi lamellari in feltro.....	436
Chiavi a tubo doppia.....	96, 97	Compressori ingrassatori ad aria compressa.....	771	Dischi lamellari rotativi.....	429
Chiavi combinate.....	91, 909	Compressori per molle ammortizzatori di automezzi.....	308	Dischi per lucidatura.....	445
Chiavi combinate - Tipo corto.....	87, 920	Connettori.....	754	Dischi velcrati.....	441
Chiavi combinate - Tipo lungo.....	86	Connettori a spina.....	754	Dispenser a cassette.....	948
Chiavi combinate a "delfino".....	88	Contacolpi elettrici.....	716	Dispenser per grasso "Lube shuttle®".....	771
Chiavi combinate con cricchetto.....	89-91	Contacolpi meccanici.....	716	Dispenser per tappini.....	868
Chiavi con bocca triangolare.....	100	Contafilette.....	677	Dispositivi anticaduta retrattili.....	860
Chiavi con quadro femmina.....	100	Contagiri per macchine.....	715	Dispositivi di controllo per chiavi dinamometriche.....	68, 70, 78
Chiavi con quadro maschio.....	100	Contametri meccanici.....	717	Dispositivi di fissaggio a doppia leva.....	626, 628
Chiavi dinamometriche.....	66-77, 888	Contametri stradali con ruota.....	701	Dispositivi magnetici angolari.....	835
Chiavi dinamometriche a marcare.....	69	Contapezzi.....	715	Dispositivi magnetici per saldatori.....	754
Chiavi dinamometriche combinate - SmartTAC system.....	76	Contenitore in rete per manutenzione aerea.....	1020	Dispositivo anticaduta.....	859
Chiavi dinamometriche con assortimento di teste.....	73	Contenitore per portaminuterie ASSORTER.....	928	Dispositivo di fissaggio pneumatico.....	628
Chiavi dinamometriche di precisione.....	71	Contenitore portaminuteria.....	303	Dispositivo per il trasporto di quadrotti.....	261
Chiavi dinamometriche di precisione, ad innesto.....	73	Contenitori a parete per asciugamani a bobina.....	1072	Distributore di corrente.....	474
Chiavi dinamometriche digitali.....	77	Contenitori ed armadi vari.....	1022	Distributori industriali di detergente liquido.....	1069
Chiavi dinamometriche elettroniche digitali.....	68	Contenitori in lamiera.....	1006, 1026	Durometri manuali.....	723
Chiavi dinamometriche isolate a norma VDE.....	888	Contenitori per industrie.....	1022, 1023		
Chiavi extrapiatte.....	106	Contenitori per lame usate.....	341		
Chiavi maschio con impronta "XZN".....	117	Contenitori per travasi e misura liquidi.....	777	E	
Chiavi maschio esagonali a "T".....	112	Contenitori per utensili e carrelli.....	928	Elementi di fissaggio.....	626
Chiavi maschio esagonali piegate.....	109-117, 912	Contenitori trasparenti.....	1024, 1025	Elettrodi per saldatura.....	752
Chiavi maschio esagonali snodate a "T".....	99, 115	Contropunte fisse.....	622	Elmetti di protezione - EN 397.....	853
Chiavi maschio per viti "TORX®".....	115	Contropunte rotanti.....	623	Estrattore di perni filettati.....	330
				Estrattori.....	304-310

Indice alfabetico

Estrattori a bracci sottili.....	309	Frese rotative con tagliente frontale.....	407	Inseri per viti (Bits).....	45-54
Estrattori a bracci sottili a sganciamento rapido.....	309	Frese rotative in metallo duro.....	408-414	K	
Estrattori a forchetta.....	307	Frese rotative in metallo duro a due taglienti.....	415	Kit anticaduta.....	856
Estrattori a rulli per prigionieri.....	305	Frese rotative in metallo duro per multistrato.....	415	Kit di accessori per saldatrici.....	752
Estrattori ad apertura parallela.....	307	Frese rotative per acciaio e acciaio inossidabile.....	412	Kit di sicurezza per piattaforme aeree.....	856, 860
Estrattori con staffa di bloccaggio.....	313	Frese rotative per carbonio.....	415	Kit di vaschette porta minuteria.....	928
Estrattori di coni Morse.....	622	Fustelle a cavalletto.....	331	Kit pronto soccorso.....	870
Estrattori di prigionieri.....	305	G		L	
Estrattori per baderne.....	313	Gambi cilindrici per frese rotative.....	406	Lamatori per sedi di viti.....	540
Estrattori per cuscinetti a sfere.....	306	Ganasce per morse.....	803	Lame bimetalliche per seghe alternative a gattuccio.....	386
Estrattori per interni ed esterni.....	311, 312	Ganci a parete.....	1013	Lame di ricambio per cutter.....	340
Estrattori per lavori pesanti.....	313	Ganci di sollevamento.....	801	Lame per apparecchiature.....	291
Estrattori per snodi sferici.....	307	Ganci per pannelli forati.....	949, 958	Lame per raschiare.....	281
Estrattori per spine.....	304, 307	Ganci per pareti attrezzate.....	997	Lame per seghe a gattuccio per taglio pallet.....	386
Estrattori per viti.....	304	Gancio per trucioli.....	637	Lame per seghe alternative a gattuccio.....	384
Estrattori per viti testa esagonale.....	304	Gel per mani.....	1070	Lame per seghe elettriche e pneumatiche portatili.....	386
Estrattori, separatori.....	308	Gessi.....	744	Lame per seghetti alternativi.....	381-383
Etichettatrici portatili.....	749	Gesso per saldature.....	744	Lame per seghetti alternativi "Kasto".....	607
F		Ghette di protezione.....	852	Lame per seghetti pneumatici.....	386
Fasce di sollevamento.....	809	Ghiere di serraggio per smerigliatrici angolari.....	483	Lampada da lavoro AREA 10 SPS.....	1060
Fasce elastiche.....	298	Gilet ad alta visibilità.....	870	Lampada da lavoro e proiettore.....	1048
Fascette.....	822	Giocchiere di protezione.....	845	Lampada da lavoro NOVA MINI con SMART GRIP 4in1.....	1057
Fascette a 2 orecchie.....	826	Girabecchini.....	269	Lampada da lavoro TOWER 5 CONNECT.....	1063
Fascette a chiave.....	827	Girafiliera a tubo per filiere tonde.....	590	Lampada FLEX WEAR.....	1051
Fascette a doppio filo.....	827	Girafiliera per filiere tonde.....	589	Lampada magnetica a LED.....	1045
Fascette bifilari a molla.....	827	Giramaschi regolabili.....	589	Lampada Sound LED S.....	1048
Fascette Handiself.....	828	Giratubi.....	238, 239, 908	Lampade da cantiere.....	1044, 1057-1060, 1062
Fascette per cablaggio.....	822-830	Giratubi a catena.....	239, 908	Lampade da lavoro "360°".....	1044-1064
Fascette stringitubo.....	829	Giravite a cricchetto.....	44	Lampade da lavoro ATEX antideflagranti.....	1063
Fascette stringitubo "P-Clamp".....	826	Giravite a percussione.....	44	Lampade da lavoro multifunzionali.....	1048
Fascette stringitubo "Miniclamp®".....	826	Giravite cercafase multifunzionale.....	37	Lampade da lavoro professionali.....	1056
Fascette stringitubo a nastro imbutito.....	822-823	Giraviti.....	16-36, 877-883, 904	Lampade da lavoro SPS.....	1059
Fascette stringitubo a nastro imbutito - Type A.....	828	Giraviti a lame intercambiabili.....	35, 36, 883	Lampade lineari a LED per posti di lavoro.....	1046
Fascette stringitubo a nastro perforato.....	825	Giraviti angolari.....	36	Lampade per banchi per elettronica.....	1001
Fascette stringitubo a rilascio rapido.....	828	Giraviti cercafase a lama fissa.....	37, 877	Lampade per cantieri.....	1057-1062
Fascette tipo CLIC.....	826	Giraviti con impugnatura di legno.....	22	Lampade per cantieri NOVA CONNECT.....	1062
Feltri con gambo.....	423	Giraviti di precisione a lame intercambiabili.....	18	Lampade per cantieri SITE LIGHT.....	1060
Ferri per carrozzieri.....	325	Giraviti dinamometrici.....	65, 70	Lampade per ispezioni.....	1045-1047
Ferri per palle.....	281	Giraviti dinamometrici con lame intercambiabili.....	63, 64	Lampade per posti di lavoro.....	1041
Filetti riportati.....	592	Giraviti dinamometrici digitali di controllo.....	65	Lampade portatili a LED.....	1042-1049
Filiera manuale per tubi.....	230	Giraviti nani.....	23, 26, 32	Lampade professionali COLOUR MATCH.....	1055
Filiera tonde.....	583-586	Giraviti per elettronica.....	16-18	Lampade professionali UV-CURING.....	1054
Filo a piombo.....	703	Giraviti per elettronica dissipativi.....	18	Lampade proiettori a LED.....	1056
Filo a piombo segnalinee e battitraccia.....	703	Giraviti per orologiai.....	19	Lampade proiettori VEGA CONNECT.....	1062
Filo per muratori.....	703	Giraviti per viti "One Way".....	33	Leggii portalicenze.....	1038
Filtri per aria compressa.....	509	Giraviti per viti "TORX® PLUS".....	32	Lenti di ingrandimento.....	720
Fissacavi manuali.....	353	Giraviti per viti "TORX®".....	30, 879	Lenti di ingrandimento con luce.....	722
Flange per smerigliatrici angolari.....	483	Giraviti per viti "TORX®" tamper resistant.....	33, 879	Lenti di ingrandimento da tavolo.....	720
Flessometri.....	695, 696	Giraviti per viti a croce "PHILLIPS®".....	24, 25, 878, 904	Lenti di ingrandimento per occhiali.....	723
Fogli di carta abrasiva.....	443	Giraviti per viti a croce "Pozi driv®" - "Supadriv®".....	26, 879	Lenti di ingrandimento tascabili.....	719
Fondello per comparatori.....	671	Giraviti per viti con esagono incassato.....	34, 885	Lentini contafili.....	719
Fondina portatrapano.....	933	Giraviti per viti con impronta combinata.....	880	Leva per chiavi per gruppi di elementi radiatori.....	247
Fonometri.....	732	Giraviti per viti con intaglio.....	21, 22, 877, 904	Levachiodi.....	906
Foralamiere a vite.....	379	Giraviti per viti TORQ-SET.....	33	Levachiodi con impugnatura.....	255
Forbici.....	208, 209, 335, 876, 907	Giraviti prensili.....	43	Levachiodi e apricassa.....	255
Forbici di sicurezza - Antifortunistiche.....	876	Giuntacavi.....	754	Levagraffe.....	354
Forbici per elettricisti.....	208, 209, 894	Giunti maschio.....	504	Leve a cricchetto porta inserti.....	47
Forbici per usi speciali.....	335	Giunti rapidi maschio.....	504	Leve di sollevamento.....	255, 916
Forette.....	365	Godroni.....	638	Leve per ganasce di freni a tamburo.....	295
Foretti.....	274	Golfari.....	798	Leve per pneumatici.....	295
Frattoni per intonaco.....	266	Goniometri per serraggi angolari.....	76	Leve per testate motori.....	295
Frattoni per lavaggio.....	266	Goniometri.....	681	Levigatrice a nastro.....	468
Frattoni.....	263	Graffatrici.....	352	Levigatrici orbitali.....	468
Frattoni in gommaschiuma.....	265	Graffietto per falegnami.....	277	Levigatrici roto orbitali.....	468
Frattoni in plastica.....	265	Grani filettati per fermi di posizione.....	811, 812	Lime.....	915
Frattoni in poliuretano.....	265	Grassi lubrificanti.....	786-788	Lime - Raspe.....	365
Fresa per staccare punti da saldatura.....	541	Grasso.....	786	Lime a mazzo.....	360
Frese.....	594	Grembiali di protezione.....	852	Lime abrasive.....	446
Frese a corona.....	258	Grilli ad OMEGA.....	800	Lime ad ago per metalli.....	364
Frese a disco a tre tagli.....	603	Grilli ad U dritti.....	800	Lime diamantate.....	366
Frese a manico a 90°.....	272	Guanti di protezione per uso industriale.....	846-852	Lime diamantate - Rifloirs.....	366
Frese a tazza.....	377	Guanti per elettricisti.....	897	Lime diamantate per macchine.....	416
Frese cilindriche.....	594, 595	Guide a muro.....	1011	Lime fresate.....	362
Frese cilindriche a testa emisferica.....	595	I		Lime per carrozzeria.....	362
Frese cilindriche frontali.....	596, 603	Imbracature anticaduta.....	854, 857	Lime per materie plastiche.....	363
Frese cilindriche in Cermet.....	597	Imbracature di sollevamento ad anello.....	810	Lime per meccanica.....	358, 361
Frese cilindriche per contornare e finire.....	598	Imbuti.....	778	Lime per meccanica con manico.....	361
Frese cilindriche per sgrossare.....	597	Impugnatura per punzoni.....	742	Lime per seghe.....	360
Frese cilindriche per sgrossare e finire.....	598	Impugnatura salvamano per scalpelli.....	326	Lime per seghe a catena.....	360
Frese in metallo duro integrale.....	599-601	Impugnatura a cricchetto porta inserti.....	46	Lime per tornitori.....	360
Frese in metallo duro integrale per alte prestazioni.....	602	Impugnature fisse per teste ad innesto.....	73	Lime per usi vari.....	359
Frese in metallo duro integrale, per alluminio.....	601	Impugnature porta inserti.....	45	Lime ravvivifiletti.....	591
Frese monotagliente per alluminio.....	598	Impugnatura porta inserti con inserti (Bits).....	46	Lime rifloirs per metalli.....	364
Frese per apparecchi elettromagnetici.....	378	Impugnature portalamme.....	370	Lime rotative.....	407
Frese per sbavare tubi di rame.....	247	Incisore elettrico ad arco.....	743	Lime-raspe rifloirs.....	365
Frese per sedi di viti.....	540	Includini.....	321	Liquido detergente lavamani.....	1069
Frese per svasare legno a 90°.....	271	Indicatori rapidi.....	678	Livella digitale.....	709
Frese per tasselli in legno.....	270	Ingrassatori.....	774	Livelle ad acqua.....	703
Frese prismatiche ad angolo.....	603	Inseri filettati.....	592		
Frese rotative.....	404-414				

Indice alfabetico

Livelle con inclinometro elettronico	706	Micrometri digitali speciali	656	Oliatori contagocce	775
Livelle con rapportatore	706	Micrometri per cave	662	Olio da taglio	613
Livelle di duralluminio	704	Micrometri per filetti	657, 662	Olio speciale per utensili pneumatici	508
Livelle digitali a squadra	709	Micrometri per ingranaggi	657, 662	Organizer per utensili	950
Livelle e strumenti laser	706	Micrometri per interni	658, 664		
Livelle laser autolivellanti	708	Micrometro a disco	663	P	
Livelle lineari	709	Micrometro con comparatore	663	Pala	916
Livelle quadre	709	Micrometro per alberi scanalati	662	Palanchini	255
Livelle speciali	702	Micrometro per tubi	663	Paline geodetiche	266
Livelle tascabili	702	Micropunte	531	Panche	1034
Lubrificatori per aria compressa	509	Mini archetto per elettricisti	896	Pannello forato portautensili	999
Lucchetti	959	Mini pinza regolabile a morsetto	181	Parallele	625
Luxmetro	731	Mini pinza universale tascabile	170	Paranchi a catena	808
		Mini pinze per anelli di sicurezza (Seeger)	171	Paranchi a leva	807
M		Mini sega ad arco multiuso	275	Pareti attrezzate	997
Madie	1024, 1025	Miniolatore per utensili pneumatici	508	Particolari per la suddivisione interna di tutti i cassetti	984
Maglie di giunzione per catene	797	Misuratore d'angolo	712	Passacavi per elettricisti	210
Magneti	832	Misuratore di temperature di superficie - Tempilstik®	763	Pasta abrasiva per mole	424
Magneti permanenti	832, 833	Misuratore di umidità	731	Pasta lavamani	1072
Magneti permanenti ad altissima tenuta	834	Misuratore digitale di spessori	724	Pasta liquida per tracciatore	767
Magnetizzatore/Smagnetizzatore	47	Misuratori di circonferenze	693	Pasta per marcare	744
Mandrini a cremagliera	485, 486	Misuratori di coppia e di controllo	65	Pasta per smerigliare all'acqua	292
Mandrini angolari	487	Misuratori di spessore	673, 647	Pastelli a cera	744
Mandrini autocentranti	620	Misuratori laser di distanze	697, 698	Pellicola avvolgente per imballi	1069
Mandrini autoserranti	484, 486	Misuratori stradali	701	Penna elettrica	743
Mandrini per trapani	484	Mole abrasive ad impasto ceramico	448	Pennarelli	744
Mandrini senza chiave	485, 487	Mole abrasive ad impasto ceramico per seghe	448	Penne ad acido	743
Mandrini "Wescott"	621	Mole abrasive con foro di rettifica	422	Pennelli	42
Manici di legno	285	Mole abrasive con gambo	417-423	Pera di gomma per rabboccare le batterie	302
Manici per accette e scure	278	Mole abrasive per stampisti	423	Perni a pressione per fermi di posizione	812
Manici per lime e raspe	363	Mole con rivestimento diamantato	448	Perni portaspazzole	402
Manici per martelli - (DIN 5111)	315	Mole in feltro	424	Pettine per alette	235
Manicotti	427	Mole in lega di gomma	422	Pialla in metallo per laminati plastici	280
Manicotti per giunzioni di tiranti	633	Molette rotative diamantate	416	Pialla raschiatavole	263
Marcafughe	263	Molle a bovolo	197	Pialle a sponderuola	280
Marcatura	743-750	Molle a tazza	814	Pialle in legno	280
Marsupi multitasche in tessuto	933	Molle nettatubi	236	Pialle in metallo	279
Marsupio per cutter	341	Mollette di serraggio per cornici	277	Pialle in metallo a sponderuola	280
Martelli	250, 251, 314-316, 322, 323, 905	Moltiplicatori di coppia meccanici	79	Pialle per gesso	263
Martelli per calderai	316, 905	Moltiplicatori di forza	79	Piani di riscontro	690
Martelli per carpentieri	250	Monocoli per orefici	719	Piani per banchi da lavoro	987
Martelli per carrozzieri	322, 323	Morsa di precisione per rettifica e controllo	624	Piano di copertura	983
Martelli per falegnami e carpentieri	316	Morse da banco per tubi	249	Piattaforma per manutenzione aerea	1020
Martelli per lattonieri	316	Morse orientabili di precisione	802	Picconi	254, 916
Martelli per meccanica	314, 315	Morse parallele da banco	803, 804	Picozzini	251
Martelli per meccanica fine	315	Morse parallele per macchina	624	Pietre a coltello	447
Martelli per muratori	251	Morse per macchine	624	Pietre per affilare utensili	447
Martelli per usi vari	316	Morse per saldatori	754	Pietre per falci	447
Martelli per uso casalingo	316	Morse per sollevamento	801	Pinza a forcine autobloccante	159
Martelli perforatori	464	Morse per trapani	625	Pinza chiave	81, 885
Martelli scalpellatori	251	Morsetti a mano	802	Pinza combinata per elettricisti e cablatori	223
Martelli tassellatori	477	Morsetti a vite	818	Pinza con becchi mezzotondi	904
Martelline per muratori	251	Morsetti alzavalvole	298	Pinza da fochino	914
Martelline per saldatori	315	Morsetti di massa	753	Pinza di serraggio	889
Martello demolitore	465	Morsetti laterali di bloccaggio	631	Pinza multifunzione	176
Martello perforatore a batteria - SDS-plus	461	Morsetti paralleli	802	Pinza per anelli di tenuta valvole	298
Martinetti idraulici	805	Morsetti per bracci portacomparatori	675	Pinza per connettori "Scotchlok"	223
Maschere a casco per saldatori	864	Morsetti per funi metalliche	800	Pinza per mollette di serraggio	277
Mascherine di protezione	866	Morsetti per serraggi a 90°	276	Pinza per montaggi	167
Maschi a macchina	570-578	Morsetti per traforo	287	Pinza per piastrellisti con ganascia intercambiabile	261
Maschi a mano	558-568	Morsetti tendifilo autoserranti	797	Pinza per piattelli valvole	298
Maschi a mano corti	567	Morsetto a leva per cornici	277	Pinza per piombi	299
Maschi con punta per forare	563	Morsetto girevole da banco	802	Pinza per ridurre tubi di lamiera	196
Maschi per macchine automatiche e maschi per dadi	577	Moschettoni	924	Pinza per terminali a bussola	224
Maschiatori a controllo di coppia	640	Moschettoni in acciaio	796	Pinze a fustella	177
Matassa di filo di ferro	177	Multimetri digitali	735	Pinze allargatubi per tubi di piombo	231
Matite	287	Multimetri digitali a pinza	737	Pinze amperometriche	737
				Pinze Cobra®	233, 234, 893, 902
Mazze	253, 254, 906			Pinze combinate a fustelle per occhielli	177
Mazze antirimbalzo	317, 320	N		Pinze extra-lunghe per meccanica	167
Mazzette	252, 905	Nastri antiscivolo	793	Pinze forabiglietto	177
Mazzuole	317	Nastri biadesivi	792	Pinze isolate a norma VDE	888
Mazzuole antirimbalzo	317, 320	Nastri di sollevamento	809	Pinze multifunzione	224, 892
Mazzuole con teste intercambiabili	318	Nastri in tela abrasiva	442	Pinze per anelli di sicurezza	171-175
Mazzuole di piombo	321	Nastri per etichettatrici portatili	750	Pinze per anelli stringitubo autoserranti	299
Mazzuole di rame	321	Nastri per riparazione	792	Pinze per bloccaggi rapidi	286
Mecchie elicoidali	269	Nastri per segnalazione	793	Pinze per bloccare flussi nei tubi	301
Mecchie fisse	270	Nastri segnaletici	266	Pinze per capicorda	224
Mecchie piatte	269	Nastro biadesivo	793	Pinze per cappucci di candele	296
Mensole	1012	Nastro isolante	207	Pinze per coni di biciclette e moto	231
Mensole a muro	1013			Pinze per connettori modulari - Tipo "Western"	223
Mensole ad "U"	1012	O		Pinze per elettronica	160-163
Mensole ad angolo	1012	O-rings	813	Pinze per fascette di cablaggio	831
Metalli plastici epossidici	789	Occhiali	861	Pinze per fascette stringitubo "Oetiker" autoserranti	301
Metri snodati	694	Occhiali a mascherina	863	Pinze per forare lamiera	201
Micrometri	654-660	Occhiali di protezione	861-863	Pinze per meccanica	164, 165, 901, 904
Micrometri a grande capacità	654, 661	Occhiali per saldatori	862	Pinze per meccanica fine	164
Micrometri con prisma	657, 662	Odometro	701	Pinze per molle dei freni	299
Micrometri con tamburo maggiorato	661	Oliatore a penna	775	Pinze per piastrellisti	261
Micrometri di precisione per interni	659	Oliatore a pompetta	776	Pinze per piegare lamiere	196
Micrometri di profondità	657, 663	Oliatori	776	Pinze per raccordi	235
Micrometri digitali	655, 656, 660	Oliatori a fissaggio rapido	775		

Indice alfabetico

Pinze per segmenti dei pistoni	298	Punta per tracciare piastrelle	261	Sagomatori	286
Pinze per sifoni	235	Punte	518	Saldatore a batteria	759
Pinze per sigilli di piombo	177	Punte a 4 taglianti per martelli perforatori/tassellatori	257	Saldatore a cartuccia	758
Pinze per usi vari	176	Punte a gradino	541, 542	Saldatore elettronico rapido	761
Pinze porta paranchi	808	Punte combinate	563	Saldatore portatile a gas butano	758
Pinze portaelettrodi	753	Punte coniche	542	Saldatori elettrici	761
Pinze prensili in resina sintetica	890	Punte diamantate per gres porcellanato	258	Saldatori elettrici per saldatura a stagno	759
Pinze regolabili a morsetto (Grip)	178, 907	Punte elicoidali a 3 taglianti	526	Saldatrici a tecnologia Inverter	751
Pinze regolabili a morsetto, assiali	181	Punte elicoidali a gradino per sedi di viti	539	Salviettine igienizzanti	1070
Pinze regolabili per tubi e dadi	231-233, 893, 907	Punte elicoidali con attacco esagonale	520	Sapone liquido detergente	1069
Pinze regolabili per tubi e dadi - Cobra®	233, 893, 902	Punte elicoidali con codolo cilindrico	518-532	Satinatrici	478
Pinze Seeger	171-175	Punte elicoidali con codolo conico Morse	534, 535	Sbavatore/calibratore	246
Pinze speciali per elettronica	161, 162	Punte elicoidali con codolo triplanare	525	Sbavatori	557, 614, 615
Pinze spelacavi "StriX" con cesoia per cavi	217, 902	Punte elicoidali con imbocco a 6 gradini	526	Sbavatori a 90°	557
Pinze spelacavi a regolazione automatica	214, 215, 893	Punte elicoidali con tagliante in metallo duro riportato	527, 528, 536	Scaffalature e scaffali componibili	1011
Pinze spelacavi con regolazione a mano	217, 893	Punte elicoidali in metallo duro integrale	528	Scaffalature metalliche	1014-1016
Pinze spelacavi multifunzione	892	Punte elicoidali per armature di legno	272	Scale	1021
Pinze spelacavi per cavi a fibre ottiche	217	Punte elicoidali per fori di spine coniche	536	Scalpellatore pneumatico	500
Pinze spelafili multiuso	214	Punte elicoidali per fori profondi con codolo conico Morse	535	Scalpelli	906
Pinze stradaseghe	277	Punte elicoidali per fori profondi, con codolo cilindrico	529, 530	Scalpelli a sezione extrapiatta	327
Pinze torcifilo	176	Punte elicoidali per legno	271	Scalpelli per elettricisti	327
Pinze universali	168, 169, 890, 901, 904	Punte elicoidali per rivetti e carrozzieri	531	Scalpelli per legno	281
Pinze universali con becchi a punta	170, 890, 901	Punte fresatrici	541	Scalpelli per martelli scalpellatori elettrici	259
Pinze universali con manici isolanti	169	Punte per calcestruzzo e pietrame	256-259	Scalpelli per meccanica	326
Pinzetta con lente di ingrandimento	159	Punte per casseformi	272	Scalpelli per muratori	327
Pinzette	154-156, 888	Punte per fori da centro	537	Scalpelli per tornitori	282
Pinzette a becchi incrociati - Autobloccanti	159	Punte per lamiere	531	Schermi e maschere per saldatori	864
Pinzette isolanti	159	Punte per martelli perforatori/tassellatori	257	Schermi per saldatori	864
Pinzette per componenti	158	Punte per mortasare	272	Scopa industriale	388
Pinzette per elettronica di alta precisione	157	Punte per pre-forare su macchine a controllo numerico	538	Scovoli	389
Piombi per muratori	703	Punte per punti di saldatura	531	Scovoli per levigatura - Honing	390
Pistole incollatrici	355	Punte per tracciare	684	Scrostatori pneumatici	500
Pistole per cartucce di silicene	351	Punte tastatrici per comparatori	671	Scurve	278
Pistole termiche	757	Puntelli telescopici	821	Secchi	268
Platorelli a centro depresso in nylon	482	Punteruoli	333, 906	Secchiello panni per la pulizia	1070
Platorelli in gomma per dischi non velcrati	482	Punzonatore numerico progressivo	742	Sedie per posti di lavoro	1035
Platorelli in gomma per dischi velcrati	482	Punzonatrici	200	Sega a gattuccio	501
Polsino magnetico	47	Punzoni	328, 906	Sega a nastro bimetallica	609-613
Pompa disostruente	237	Punzoni per marcare	740-742	Sega a nastro per metalli	607
Pompe a barile per grasso	781	Q		Sega circolare	469
Pompe a barile per olio	775	Quadro elettrico portatile	474	Sega per caviglie	274
Pompe per collauda impianti	237	R		Sega per cornici	275
Pompe per fusti di ingrassaggio	781	Raccogli-trucioli magnetico	637	Segacci	273
Pompe per travaso liquidi	779	Raccordi per avvitatori	57	Segacci per calcestruzzo cellulare espanso	273
Pompetta aspirante per dissaldare	761	Raccordi per inserti	51, 56	Segacci per Gasbeton	273
Porta alesatori	554	Raccordi porta bussola	57	Segaccio per tubi in PVC e ABS	275
Portabadge	1039	Raccordi portatubi	505	Segaccio universale	274
Portacellulare	931	Raggimetri	677	Seghe a dorso	274
Portachiavi	960	Rapportatori universali	681	Seghe a nastro bimetalliche	478
Portagodroni per godroni a deformazione	639	Raschiatrucioli	637	Seghe a tazza	371-375
Portagodroni per godroni a taglio	639	Raschietti	915	Seghe a telaio	275
Porta lime per lime fresate	362	Raschietti in ferro	277	Seghe ad arco	275
Porta lime per lime per materie plastiche	363	Raschietti per legno	281	Seghe circolari a tre tagli	603
Portamanicotti	427	Raschietti per metalli	616	Seghe circolari diamantate	606
Portamantite per falegnami	287	Raschietti per usi vari	348	Seghe circolari per macchine statiche	272
Portaminuteria	929	Raschietto piegato	915	Seghe circolari per metalli	604
Portaminuteria - Serie ASSORTER	943	Raspa per cartongesso	365	Seghe circolari per troncatrici lente	605
Portanome	1039	Raspafango	268	Seghe circolari per troncatrici veloci	606
Portaocchiali	861	Raspe con manico di legno	365	Seghe circolari, alternative ed a nastro	604
Portatessere	960	Raspe rifloirs per legno e marmo	364	Seghe per metalli - Per uso a macchina	607
Portautensili a molla	936	Ravvivafilette	591	Seghette da traforo	370
Portautensili magnetico	936	Redance	800	Seghette per metalli - Per uso a mano	367
Portautensili universali a cricchetto	590	Regolo a corsoio per filettature	678	Seghette, archetti	367
Portautensili universali fissi	590	Rifratometri	733	Seghetti alternativi	469
Posizionatore magnetico	834	Righe di controllo a coltello	691	Seghetti per pannelli	273
Posizionatori	811, 812	Righe di controllo, senza graduazione	691	Semimaschere per filtri intercambiabili	867
Prese a pannello	754	Righe per montaggi	691	Serie di alesatori a mano	546
Prese multiple	474	Righe rigide graduate	692	Serie di chiavi maschio esagonali	110
Presidi medici	870	Righe semirigide graduate	692	Serie di chiavi maschio esagonali lunghe	111
Pressori a molla filettati	811	Righelli flessibili autoadesivi	693	Serie di chiavi sferopoliedriche maschio esagonali	114
Prismi di controllo	691	Righelli flessibili graduati	693	Serie di fustelle con teste intercambiabili	332
Prismi magnetici	834	Rilevatore di metalli	483	Serie di giraviti per elettricisti	881
Prodotti autoadesivi	792	Rilevatori di tensione	737	Serie di punte elicoidali	522
Prodotti chimici	787, 788	Rimuovi etichette	767	Serie di scalpelli	282
Prodotti per antinfortunistica	838-924	Rivettatrici	195	Serie di svasatori a tre taglianti - A 90°	557
Prodotti per edilizia	250	Rivettatrici oleopneumatiche	196	Serracapicorda idraulici	227
Prodotti per idraulica	230	Roditrice	469	Serracapicorda per elevate prestazioni	227
Prodotti per la gestione dei rifiuti	1040	Roditrice a testa piana	196	Serraggiunti	815
Prodotti per la lavorazione del legno	269	Rondelle di appoggio	634	Serraggiunti a leva rapida - KlikKlamp	820
Prodotti per la protezione	838-871	Rotelle metriche	699	Serraggiunti a nastro	821
Prodotti per la sicurezza	838-924	Rotelle metriche con impugnatura	700	Serraggiunti GearKlamp	820
Prodotti per saldare	762, 763	Rugosimetro	724	Serraggiunti leggeri	820
Profili protettivi antiurto autoadesivi	1020	Ruote di ricambio per carrelli	1003	Serraggiunti per edilizia e carpenteria	818
Profilometro	286	Ruote lamellari con foro (a chiave)	443	Serraggiunti per lavori pesanti	817, 819
Prolunghe per inserti	56	Ruote lamellari con gambo	428, 429	Serraggiunti per meccanica fine	815
Prolunghe per maschi (DIN 377)	591	S		Serraggiunti per porte	820
Prolunghe per utensili a cono Morse	621	Sacche per imbracature	860	Serraggiunti rapidi a cremagliera	815
Protezioni per cave a "T"	631			Serraggiunti universali	816, 819
Protezioni per nastri e imbracature di sollevamento	810			Sessola	778
Pulitori per attacchi	622			Sgabello per meccanici	303
Pulitrice/Lucidatrice	480			Sgorbie	282
Punta a maschiare	563			Sgorbie per scultori ed intagliatori	283, 284

Indice alfabetico

Sgrassatore concentrato Fulcron.....	769	Strumenti di misura e controllo.....	644-737	Torçe frontali.....	1043, 1051
Siedimpiedi.....	1035	Strumenti per controllo ambiente.....	730	Torçe per ispezione.....	41
Sigillanti.....	790	Strumenti prova circuiti per autoveicoli.....	38	Torçe professionali per ispezioni.....	1047-1066
Siringhe per grasso.....	770	Strumento di cablaggio.....	222	Torçe professionali ricaricabili per ispezioni.....	1053
Siringhe per olio.....	775	Strumento di controllo per alberi a gomito.....	672	Torcia a gas.....	759
Sistema U-Wave per trasmissione dati.....	687	Strumento per affilare punte.....	536	Torcitore.....	194, 255
Sistemi flessibili per lubrificazione.....	635	Strumento per controllo pressione dei pneumatici.....	502	Tracciatore a squadra.....	683
Smalti spray professionali.....	768	Strumento per il centraggio di frizioni.....	298	Tracciatori.....	683, 703
Smerigliatrice angolare XLOCK.....	467	Strumento per misurazioni di profondità.....	663	Transpallet manuali.....	1006
Smerigliatrici a batteria.....	462, 475, 476	Strumento per regolazione getto tergilunotto.....	302	Trapanetto per trapani.....	287
Smerigliatrici angolari.....	465, 478, 479	Strumento rilevatore di metalli.....	469	Trapani.....	463
Smerigliatrici da banco.....	465, 470	Supporti in gomma per anelli di tela abrasiva.....	427	Trapani a mano.....	475
Smerigliatrici dritte.....	467	Supporti per micrometri.....	661	Trapani a percussione.....	463, 477
Smerigliatrici elettriche da banco.....	470	Supporti per stoccaggio fusti.....	1027	Trapani avitatori a batteria.....	458, 459, 476
Smerigliatrici elettriche da banco con colonna.....	471	Supporti portabobine.....	1072	Trapani pneumatici.....	488
Smerigliatrici pneumatiche.....	497	Supporti portacomparatori.....	675	Trapani su supporti elettromagnetici.....	475
Smerigliatrici pneumatiche angolari.....	499	Supporti portacomparatori a colonna.....	675	Trapano a percussione a batteria.....	460
Smerigliavalvole con ventose di gomma.....	292	Supporti portacomparatori universali.....	674	Treppiedi e accessori per lampade e torçe.....	1061
Snodi girevoli.....	500, 503	Supporti portadisegni.....	1069	Trivellini.....	271
Soffiatori ad aria compressa.....	501, 502	Supporti portamartello.....	933	Trivelloni.....	271
Sollevatori a bottiglia.....	805	Supporto appendiabito.....	1013	Trolleys/Valigie per assistenza tecnica.....	940
Sollevatori magnetici.....	835	Supporto per utensili con codolo conico Morse.....	536	Tronchese laterale "TwinForce®".....	191
Sollevatori per pallets.....	1006	Supporto per utensili NC - Telaio da banco.....	1008	Tronchese laterale con taglianti centrali.....	190
Solvente antiruggine.....	763	Supporto portatrapani da banco.....	483	Tronchese laterale spelacavi.....	892
Solvente pulitore.....	767	Svasatori.....	555-557	Tronchese per metalli teneri e plastica.....	191
Spaccadadi.....	304	Svasatori (lamatori) per sedi di viti.....	540	Tronchesi.....	182
Spatole.....	264, 914	Svasatori a tre taglianti - A 60°.....	555	Tronchesi a doppia leva.....	192
Spatoloni per rasatura.....	264	Svasatori a tre taglianti - A 90°.....	555	Tronchesi frontali per meccanica.....	188
Spatoloni spingiacqua.....	266	Svasatori multitaglienti.....	555	Tronchesi laterali.....	190, 891, 892-901, 904
Spazzola per morsetti di batterie e per candele.....	302	Svitoli lubrificante.....	769	Tronchesi laterali per elettromeccanica.....	187
Spazzola rotativa per lucidare.....	445	T		Tronchesi laterali per meccanica.....	189
Spazzole.....	267, 387-403, 915	Tachimetri.....	714	Tronchesi per elettronica.....	185-187, 892, 921
Spazzole a disco con foro.....	397	Tagliabulloni.....	193, 907	Tronchesi per resine sintetiche.....	191
Spazzole a disco con gambo.....	391, 393	Tagliadadi.....	304	Tronchesi speciali per elettronica.....	182, 183
Spazzole a disco per finitura.....	400	Tagliadadi.....	304	Truschini con asta tonda.....	686
Spazzole a disco per sbavatura.....	401, 402, 471	Tagliadischi regolabili.....	333	Truschini con scala graduata.....	686
Spazzole a fungo con gambo.....	396	Tagliafascette.....	831	Truschini di precisione con scala graduata.....	684
Spazzole a pennello con gambo.....	395	Tagliapiastrelle.....	261	Truschini digitali.....	685, 686
Spazzole a tazza con foro.....	399, 4	Tagliatubi.....	908	Truschino per legno.....	277
Spazzole a tazza conica con gambo.....	396	Tagliatubi a cerniera per acciaio.....	240	Tubi per aria compressa.....	506
Spazzole in panno.....	402	Tagliatubi a rotazione per acciaio.....	240	Tubi snodabili per lubrificazione.....	635
Spazzole in panno per lucidatura.....	403	Tagliatubi per tubi corrugati.....	244	Tute da lavoro protettive.....	869
Spazzole manuali.....	387, 388	Tagliatubi per tubi di acciaio.....	241	U	
Spazzole per lime e raspe.....	365	Tagliatubi per tubi di acciaio inossidabile.....	242	Utensile di compressione per connettori coassiali.....	222
Spazzole per stampisti, orafi, odontotecnici.....	402	Tagliatubi per tubi di plastica.....	242	Utensile per rabbocco batterie.....	302
Spazzole rotative.....	428, 498	Tagliatubi per tubi di rame.....	241	Utensile per regolazione di chiavi dinamometriche.....	73
Spazzole rotative abrasive con foro.....	443	Tagliatubi per tubi di scarico.....	298	Utensili ad alto isolamento.....	877
Spazzoloni per cantiere.....	268	Tagliatubi per tubi flessibili di plastica.....	244	Utensili ad aria compressa.....	196, 353, 354, 488-502
Specchi per ispezione.....	40	Tagliatubi per tubi multistrato.....	244	Utensili anticintilla.....	903-919
Spelacavi.....	156, 211-214	Tagliavetri.....	350	Utensili da taglio.....	510
Spelafili.....	156, 211-214	Taglie di sollevamento.....	806	Utensili da taglio di sicurezza.....	872-876
Spessimetri.....	679	Taglie per elettricisti.....	806	Utensili da tornio.....	512-515
Spessimetri a nastro.....	679	Taglierini.....	336, 338	Utensili ed accessori per macchine utensili.....	617-641
Spessori metallici centesimali.....	680	Tamponi abrasivi.....	442	Utensili elettrici.....	456
Spine e prese industriali.....	474	Tappeti isolanti.....	897	Utensili in acciaio inossidabile.....	920
Spine elastiche.....	813	Tappetini di protezione.....	845	Utensili per autoriparazione.....	290
Spingibuiacca.....	266	Tappeto decontaminante a strappo.....	1071	Utensili per elettrotecnica.....	40
Spray air sanificante.....	1071	Tappini auricolari antirumore.....	868	Utensili per riparare filetti.....	591
Spray chimici.....	788	Tasche portautensili.....	932	Utensili prensili.....	39
Spray presidio medico.....	1071	Tassi per carrozzieri.....	324	Utensili spelacavi.....	156, 211
Spray professionali.....	764-768	Tastatori tridimensionali "3D".....	641	Utensili VDE con protezione anticaduta.....	901
Spruzzatori nebulizzatori industriali.....	779	Tastatori/centratori per bordi.....	640	V	
Spugne abrasive.....	442	Tavolette per traforo.....	287	Valigette per minuteria.....	928
Squadra combinata.....	713	Tela abrasiva.....	443	Valigette professionali portaminuteria - Serie BOXSER®.....	946
Squadra/livella regolabile.....	712	Telai per contenitori.....	1025	Valigette professionali portaminuteria - Serie CarryLite.....	944, 945
Squadra/livella regolabile digitale.....	712	Telaio da banco.....	1008	Valigette professionali portautensili.....	947
Squadre in acciaio.....	711	Telecamere d'ispezione.....	733	Valigie impermeabili.....	941
Squadre in acciaio a 90° per carpenteria metallica.....	711	Tenaglia per maniscalchi.....	194	Valigie per assistenza tecnica.....	938, 939
Squadre in acciaio inossidabile, a 90°.....	710	Tenaglie a spalla quadra, da falegnami.....	193	Valvole regolabili.....	756
Squadre in acciaio, a 90°.....	710	Tenaglie da forgia.....	321	Vanga.....	267
Squadre magnetiche.....	834	Tenaglie per ferrioli e cementisti.....	194	Vasche di contenimento in polietilene.....	1026
Squadre per carpentieri.....	712	Tenditori filettati.....	798	Vasche di contenimento per cisternette.....	1027
Squadre per centrare.....	711	Tenditori per molle.....	42	Vasche di raccolta.....	294, 1026-1029
Squadre per falegnami.....	713	Terminali a bussola preisolati - DIN 46228/4.....	225	Vasche di raccolta coniche.....	1026
Squadre per flange.....	712	Termo-anemometro.....	732	Vaschette per valigette.....	945
Squadre per vetrai.....	713	Termo-igrometro.....	732	Vasi cilindrici con tappo.....	778
Staffaggio.....	626	Termocamera ad infrarossi.....	731	Ventose di gomma.....	350
Staffe di fissaggio.....	629	Termometri.....	730	Vernici spray per tracciature.....	768
Stagge.....	704	Termosoffiatore a gas butano.....	758	Vetri per schermi e maschere.....	865
Stampi e punzoni.....	740	Termosoffiatori convogliatori di aria calda.....	757	Visiera di protezione.....	865
Stampi traforati.....	740	Teste ad innesto per chiavi dinamometriche.....	67, 74-77	Visiere di ingrandimento.....	723
Stantuffo sturatubature.....	235	Teste micrometriche.....	658	Vite testa a martello per cave a "T".....	632
Stazione di saldatura.....	760	Teste micrometriche digitali.....	658	Viti complete di dadi e rondelle.....	631
Stendibuiacca.....	266	Teste micrometriche per interni.....	664	Viti per estrattori.....	309, 312
Stivali di sicurezza - EN 20345.....	844	Teste micrometriche senza arco.....	664	Z	
Stradaseghe a paletta.....	277	Teste per canne di compressori.....	773	Zaini multiuso.....	936
Strettoi.....	816-820	Tester elettrici per sequenza di fase.....	737	Zaini per imbracature.....	860
Strettoi per meccanica fine.....	815	Tester per batterie.....	734	Zoccoli in bachelite per punte elicoidali.....	522
Strettoi universali.....	819	Tester per stazioni di ricarica di veicoli elettrici.....	734		
Strisce calibrate di precisione.....	680	Tiracavi in gomma.....	210		
Strofinacci a bobine di cellulosa.....	1072	Tiranti filettati per dadi.....	632		
Strumenti cercametalli.....	483				

Condizioni di vendita

1. Disposizioni generali

Le presenti Condizioni, disciplinano tutte le vendite commissionate al Venditore e prevalgono su qualsiasi clausola difforme eventualmente apposta dal Compratore nelle proprie condizioni generali di acquisto, proposte (ordini), o altri documenti commerciali. Eventuali modifiche al presente accordo dovranno essere stipulate esclusivamente in forma scritta e debitamente firmate da entrambe le parti contrattuali.

2. Parti contrattuali

Per Venditore (Titolare del Catalogo) s'intende ABC Tools SpA ovvero la società fornitrice dei prodotti oggetto della vendita, che emetterà fattura per gli stessi prodotti.

Per Compratore s'intende l'Acquirente intestatario delle fatture concernenti i prodotti di cui si tratta e che acquista in qualità di Commerciante.

Per Compratore PA (Pubblica Amministrazione) s'intende l'Acquirente intestatario delle fatture concernenti i prodotti di cui si tratta e che acquista in qualità di Utilizzatore finale di una Pubblica Amministrazione (Enti Pubblici, Autonomi, Territoriali, Pubblici Economici e non Economici, Agenzie, Società partecipate e/o controllate, amministrazioni dello Stato, enti pubblici territoriali, enti pubblici non economici, organismi di diritto pubblico, associazioni, unioni e consorzi costituiti da detti soggetti e le imprese pubbliche, tenuti all'osservanza delle disposizioni del Codice dei contratti pubblici relativi a lavori, servizi e forniture (D.lgs. n. 50/2016, con succ. mod. ed integr.).

3. Termine di validità, periodo di irrevocabilità della offerta e riparazioni

Salvo diversamente specificato nell'offerta, i prezzi e le condizioni particolari contenuti in essa sono validi per un periodo di quindici giorni dalla data indicata nella stessa. Per tutte le richieste di riparazioni a pagamento viene inviato un preventivo scritto al richiedente. Al trascorrere di 30 giorni di calendario dalla data di emissione del preventivo, in assenza di risposta scritta da parte del richiedente, ABC Tools Spa sarà autorizzata a chiudere la pratica smaltendo il prodotto o restituendolo al richiedente in porto assegnato se ne fa richiesta scritta.

4. Ordine

L'ordine deve essere definito in ogni sua parte e completo di tutte le necessarie indicazioni sia tecniche che amministrative, comprese le eventuali facilitazioni di carattere fiscale. L'ordine stesso deve ritenersi irrevocabile a norma e per gli effetti dell'art. 1331 c.c.

5. Accettazione ("conferma d'ordine")

L'Acquirente, con l'invio dell'ordine, rimane impegnato ai prezzi ed alle condizioni indicate nell'offerta del Venditore. Il Venditore, successivamente al ricevimento dell'ordine potrà, se lo riterrà opportuno, inviare la conferma d'ordine a titolo di accettazione. Il Venditore si riserva la facoltà, a proprio insindacabile giudizio, di rifiutare o accettare anche solo parzialmente eventuali variazioni dell'ordine, proposte dall'Acquirente successivamente alla conferma d'ordine. In caso di revoca da parte dell'Acquirente dell'ordine confermato, l'Acquirente è tenuto a pagare integralmente l'importo relativo ai prodotti ed alle forniture già ordinate al Venditore, qualora il Venditore abbia già approntato il materiale.

6. Caratteristiche dei prodotti contenuti nel Catalogo ABC

I marchi, le illustrazioni, i pesi e gli altri dati indicati non sono impegnativi. Eventuali modifiche ai prodotti di nostro assortimento non giustificano reclami da parte dell'Acquirente. Eventuali prodotti importabili dal Venditore dai paesi extra CEE sono etichettati con la dicitura "Importato da ABC TOOLS" ed è responsabilità dell'Acquirente garantire il mantenimento di tale etichettatura in una successiva alienazione a terzi del prodotto stesso.

7. Prezzi

I prezzi si intendono per merce franco nostro magazzino IVA esclusa, non sono impegnativi e si intendono per singolo cadauno pezzo, salvo ove specificatamente richiesta la vendita per confezione o per quantità minima. Saranno comunque validi quelli in vigore al momento della spedizione. Il costo dell'imballo, se non di tipo particolare, è a carico del Venditore. I prezzi dei prodotti elettrici ed elettronici contenuti nel Catalogo ABC sono comprensivi dell'eco-contributo RAEE.

8. Termine di consegna

I tempi previsti per l'evasione dell'ordine e risultanti dalle eventuali conferme d'ordine del Venditore sono da intendersi sempre indicativi e giuridicamente non vincolanti per il Venditore. Pertanto, in considerazione della natura meramente indicativa dei termini sopra indicati, il Venditore non risponde dei danni direttamente o indirettamente causati dalla ritardata esecuzione o dalla ritardata o mancata consegna del prodotto. Eventuali ritardi da parte del Venditore non potranno quindi in nessun caso dar luogo a risarcimento danni o risoluzione del rapporto da parte dell'Acquirente.

9. Spedizioni

Gli ordini vengono evasi secondo la disponibilità di magazzino senza garanzia di saldo in relazione a merce non più prodotta o uscita dall'assortimento di Catalogo. Il Venditore di norma non comunica al vettore il valore della merce. Qualora l'Acquirente intenda assicurare la spedizione dovrà chiederlo espressamente all'atto dell'ordine, accollandosi gli oneri corrispondenti. Le spedizioni vengono effettuate in porto franco con addebito in fattura, tramite vettori nominati dal Venditore, oppure in porto assegnato con vettore scelto dall'Acquirente, solo ed esclusivamente se indicato il numero esatto di abbonamento. La merce viaggia comunque a rischio e pericolo dell'Acquirente. L'importo minimo d'ordine sia per la spedizione che per il ritiro al Banco Vendita è di € 100,00. Agli ordini di importo inferiore sarà addebitato un costo di confezionamento di € 10,00. Per tutti gli articoli presenti nei sottogruppi N0-N7 che sono caratterizzati da peso e ingombro particolarmente elevato, il Venditore si riserva la facoltà di applicare un contributo per i costi di imballo e trasporto. Eventuali riserve circa peso, colli e imballi dovranno essere presentate dall'Acquirente direttamente al vettore all'atto del ricevimento della merce. Eventuali ammanchi occorsi durante il trasporto andranno segnalati immediatamente al vettore, ricadendo su quest'ultimo la responsabilità. Se all'apertura dei colli integri, dovesse risultare mancante del materiale indicato nel Documento Di Trasporto, la segnalazione relativa dovrà essere effettuata in forma scritta al nostro Servizio Clienti all'indirizzo e-mail: info@abctools.it, entro 48 ore dal ricevimento della merce e accompagnata dall'indicazione del peso lordo del collo relativo al suo arrivo.

10. Ritiro merce

E' necessario presentare una delega dettagliata su carta intestata dell'Acquirente. A norma del D.R.P. 472/96 e delle C.M. 16/9/96 N°225E e 11/10/96 N°249E, chi ritira la merce firmerà per ricevuta tutte le copie del Documento di Trasporto, verificando la corretta indicazione di giorno e ora del ritiro e dell'aspetto dei beni trasportati. Il Venditore è sollevato da qualsiasi responsabilità nel caso di consegna di merce a persone notoriamente di fiducia dell'Acquirente stesso, quando non sia stata data una tempestiva comunicazione scritta in merito.

11. Pagamenti

L'acquirente acquisterà la proprietà dei materiali solo con il pagamento integrale della fattura emessa dal Venditore, ma assumerà ogni rischio inerente i materiali stessi, ivi compreso il rischio di perimento per causa non imputabile al Venditore al momento della consegna. Le merci e tutte le prestazioni del Venditore devono essere pagate, secondo le modalità previste dal D.Lgs. 09/10/02, n. 231. Per ogni ritardo di pagamento l'Acquirente corrisponderà gli interessi moratori nei termini e nella misura previsti dagli art. 4- 5 del D.Lgs. 9/10/02 n. 231, nonché gli eventuali costi di recupero secondo la previsione dell'art. 6 dello stesso D.Lgs., salvo diverse pattuizioni.

Il mancato o inesatto pagamento, e comunque il ritardo nel pagamento, darà diritto al Venditore di modificare le condizioni di pagamento delle ulteriori forniture, nonché di sospendere l'esecuzione del rapporto di fornitura, e comunque – in considerazione dell'importanza dell'inadempimento – di risolvere di diritto il rapporto di fornitura, mediante invio all'Acquirente della relativa comunicazione scritta, salvo l'eventuale risarcimento del danno. La riserva di proprietà varrà anche nel caso in cui l'Acquirente sia soggetto a procedure concorsuali. Gli sconti condizionati al pagamento vanno calcolati sull'importo netto della merce, escluso imballi particolari, IVA ed eventuali spese di trasporto. Qualora non venissero rispettate le scadenze decadono gli sconti condizionati al pagamento ed eventuali sconti già calcolati in fattura verranno riaddebitati.

Condizioni di vendita

12. Garanzia

Tutti i prodotti del Venditore sono garantiti per la qualità del materiale e delle lavorazioni e sono coperti da assicurazione prodotto. Non sarà riconosciuta la garanzia per i prodotti che risultino danneggiati per uso improprio o manomissione.

13. Prestazione della garanzia

Il Venditore non si assume alcuna responsabilità circa le applicazioni e operazioni alle quali il prodotto sarà sottoposto presso l'Acquirente o chi per esso, nel caso di utilizzo per usi differenti o non idonei rispetto a quanto indicato nel Catalogo o nelle istruzioni d'uso.

Eventuali reclami per merce non conforme devono essere avanzati per iscritto entro 7 gg. dal ricevimento del prodotto a pena di decadenza di ogni altro diritto; tale termine è esteso a 90 gg. per la denuncia di difetti occulti.

Qualora il reclamo sia tempestivo e risulti, dopo l'accettazione del Servizio Assistenza Tecnica, fondato, l'obbligo del Venditore è limitato alla riparazione o alla sostituzione del prodotto riconosciuto non conforme nello stesso luogo di consegna originario della fornitura, previa restituzione del prodotto da sostituire.

E' escluso qualsiasi diritto da parte dell'Acquirente di chiedere la risoluzione del contratto o la riduzione del prezzo e, in ogni caso, il risarcimento danni ed il rimborso delle spese a qualsiasi titolo sostenute. L'acquirente decade dal diritto di reclamo e quindi di sostituzione del prodotto ove non sospenda immediatamente la lavorazione o l'impegno del prodotto oggetto della contestazione. I reclami non danno diritto all'Acquirente di sospendere il pagamento della fattura relativa alla merce contestata.

14. Resi

Eventuali resi di merce dovranno essere preventivamente autorizzati dal Servizio Clienti del Venditore (e-mail: info@abctools.it) e saranno accettati solo se inviati in porto franco presso la sede del Venditore stesso. Inoltre, in caso di accettazione del reso, saranno richieste all'Acquirente le spese a titolo amministrativo e di ricondizionamento. I resi non autorizzati saranno restituiti all'Acquirente. Presupposto per la valutazione di qualsiasi richiesta di reso è l'indicazione della fattura di acquisto da inviare in copia. Non saranno accettati resi di prodotti danneggiati, vetusti o non più compresi nell'assortimento di vendita del Venditore (anche se ancora presente nel Catalogo in vigore). Non verranno accettati addebiti per compensazione da parte dell'Acquirente.

15. Accrediti

Eventuali accrediti per rettifiche di inesattezze su fatture del Venditore (articoli, prezzi, quantità, sconti, etc..) saranno emessi esclusivamente a cura del Venditore stesso.

16. Recesso dal contratto

Il Venditore avrà facoltà di recedere dal contratto senza alcun onere, qualora venga a conoscenza dell'esistenza di protesti di titoli, nonché dell'avvio di procedure giudiziarie monitorie, ordinarie, concorsuali anche extragiudiziarie a carico dell'Acquirente.

17. Diritti di autore

Questa pubblicazione è, a tutti gli effetti, protetta dai diritti d'autore, pertanto ogni riproduzione non espressamente autorizzata per iscritto è da ritenersi vietata.

18. Impegno di fedeltà

Chi utilizza il Catalogo ABCTools deve tenere presente e rendere noto al proprio personale che ogni richiesta di prodotti formulata dagli utilizzatori finali e scaturita specificatamente dal Catalogo ABCTools, vincola alla fornitura di prodotti originali del Catalogo ABCTools.

Ogni sostituzione con prodotti simili di altra provenienza, oltre ad essere scorretta nei confronti dell'utilizzatore finale, potrà, se provata, comportare l'applicazione delle sanzioni previste dalla legge.

19. Condizioni specifiche

Qualora un Compratore intenda promuovere o rivendere gli articoli del Venditore a soggetti appartenenti alla PA e, anche partecipando alle relative procedure di gara, dovrà richiedere autorizzazione scritta al Venditore prima di offrire il Catalogo ABC Tools ed il relativo listino.

Una precedente aggiudicazione ad una gara di una Pubblica Amministrazione, anche la medesima, o in caso di rinnovo, non costituisce titolo per esonerare chiunque dalla preventiva richiesta di autorizzazione al Venditore, in quanto ogni singola autorizzazione ha validità, esclusivamente, per la durata della gara stessa.

20. Norme regolatrici

Per quanto non espressamente disciplinato dalle presenti "Condizioni Generali di Vendita" saranno applicabili le norme sulla vendita disciplinata dagli articoli 1470 e seguenti del Codice Civile.

21. Foro Competente

Qualsiasi controversia derivante dalla interpretazione, applicazione, esecuzione, risoluzione del contratto e/o delle presenti "Condizioni Generali di Vendita" o, comunque, ad essi relativa, sarà disciplinata dalla legge italiana e verrà devoluta in via esclusiva alla competenza del Foro ove ha sede legale il Venditore.

Tale disposizione sarà applicata anche in caso di connessione di cause.

Indirizzo

Viale Europa, 68/70 - 20093 Cologno Monzese (MI) - Italia

Telefono +39 02 251111.1

Whatsapp  +39 335 5832913

E-Mail info@abctools.it

Sito web www.abctools.it

Orario di lavoro

Dal lunedì al giovedì 8:00 - 12:30 13:30 - 17:30

venerdì 8:00 - 12:30 13:30 - 16:30



UTENSILI PER PROFESSIONISTI DAL 1913



ABC Tools aggiorna costantemente gli attestati di riconoscimento secondo gli enti italiani certificanti della qualità industriale e aziendale.



«La riproduzione totale o parziale del presente catalogo è consentita solo su diretta autorizzazione scritta della ABC Tools S.p.A.»

«The whole or partial reproduction of the contents of this publication is allowed only under direct written authorization of the ABC Tools S.p.A. company»

«Die Gesamt-oder Teilervielfältigung des Inhalts des vorliegenden Katalogs ist nur nach schriftlicher Genehmigung der Firma ABC Tools S.p.A. erlaubt»

«La réproduction totale ou partielle du contenu de cette publication est permis seulement avec directe autorisation écrite de la société ABC Tools S.p.A.»



ABC Tools si impegna costantemente per la salvaguardia del nostro pianeta.

La carta utilizzata per realizzare questo catalogo proviene da foreste gestite in maniera sostenibile e da fonti controllate.



PEFC/18-32-94

Certificato PEFC

Questo prodotto è
realizzato con materia
prima da foreste
gestite in maniera
sostenibile e da fonti
controllate

www.pefc.it

DA OLTRE UN SECOLO AL F

LA FONDAZIONE

Si deve ad Hermann Amos, imprenditore e uomo che guardava lontano la fondazione della società nel 1913 e pochi anni dopo la realizzazione del primo catalogo di utensili.

La sua idea innovativa e il suo intuito non comuni, si basavano sulla selezione e distribuzione di utensili di alta qualità professionale in Italia, che in quel momento storico era in una fase di crescita industriale ed economica rilevante. L'utensile di qualità è diventato indispensabile per la produzione, costruzione e manutenzione.

Suo fratello Eugenio lo supportò in questa fase di crescita per molti anni. Durante il regime di autarchia degli anni trenta del secolo scorso, venne da Hermann e dal figlio Mario rilevato lo stabilimento di produzione di utensili USAG di Gemonio (VA), già fornitore della ditta Hermann Amos.



Mario Amos ha contribuito in modo determinante all'espansione dell'azienda nel dopoguerra, fino a farla diventare leader nel settore.

Grandi idee imprenditoriali, coadiuvate da dirigenti e collaboratori capaci, da un catalogo importante, hanno condotto l'azienda alla terza generazione che, in continuità con la tradizione, ma con uno sguardo al futuro con la guida di Paolo Amos attuale presidente, è proiettata per stare al passo con i tempi e prosegue il suo cammino nel segno della ricerca e del costante sviluppo di prodotti innovativi che rendono più veloce, efficiente e sicuro il lavoro quotidiano di moltissimi professionisti.

BIANCO DEI PROFESSIONISTI



1913-2013 I PRIMI 100 ANNI

Un volume realizzato per il centenario dell'azienda, disponibile a richiesta, con documenti, pagine dei cataloghi storici, immagini di collaboratori, foto della sede storica in Via Stefano Canzio a Milano, che racchiudono questo lungo viaggio imprenditoriale. Tre generazioni di imprenditori, testimoni del tempo, sempre con nuovi obiettivi, con uno sguardo al passato, uno al presente, ma soprattutto al futuro. Il volume si intitola "Cento anni di cultura dell'utensile professionale" e racchiude tutto il percorso biografico ed aziendale.



Catalogo N. 5 del 1924



Catalogo N. 20 del 1936

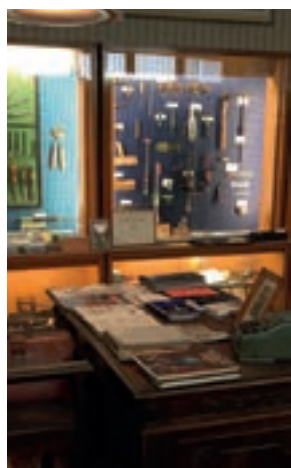

ARCHIVIO STORICO AZIENDALE

Presso la sede di Cologno Monzese esiste un ampio locale adibito ad archivio storico aziendale, una collezione ricca ed articolata, frutto di una raccolta di anni e in continua crescita ed evoluzione, sempre aggiornato da nuove acquisizioni corredate da didascalie con cenni tecnici e storici.

Perché è giusto conservare per noi e per quelli che verranno, le testimonianze della lunga strada percorsa dalla società sin dal 1913 e della sua evoluzione meccanica e tecnica.



Visita www.abctools.it e seguici su:



ABC Tools S.p.A.

Viale Europa, 68/70 - 20093 Cologno Monzese (MI) - Italia
T. +39 02 251111.1 - F. +39 02 2538379 - info@abctools.it